



Монитор Dell S3222HS

Руководство пользователя

Модель монитора: S3222HS
Базовая модель: S3222HSc



-  **ПРИМЕЧАНИЕ. ПРИМЕЧАНИЕ** содержит важную информацию, которая позволяет пользователю оптимально использовать возможности прибора.
-  **ВНИМАНИЕ!** Предупреждение с заголовком «ВНИМАНИЕ!» указывает на риск повреждения оборудования и потери данных в случае несоблюдения данных указаний.
-  **ОСТОРОЖНО!** Предупреждение с заголовком «ОСТОРОЖНО!» указывает на риск причинения материального ущерба, вреда здоровью людей или летального исхода.

Авторские права © 2021 Dell Inc. или ее филиалы. Все права защищены. Dell, EMC и другие товарные знаки являются товарными знаками компании Dell Inc. или ее филиалами. Другие товарные знаки могут являться собственностью их владельцев.

2021 – 08

Версия A00



Содержание

Правила техники безопасности	6
О мониторе	8
Комплект поставки	8
Характеристики изделия	10
Обозначение компонентов и элементов управления	11
Вид спереди	11
Вид сзади	12
Вид сбоку	14
Вид снизу	14
Технические характеристики монитора	16
Технические характеристики динамиков	18
Характеристики разрешения	18
Поддерживаемые видеорежимы	18
Предустановленные режимы отображения	19
Физические характеристики	21
Характеристики окружающей среды	22
Функция Plug and Play	23
Качество ЖК-мониторов и политика в отношении дефектных пикселей.	23
Настройка монитора	24
Сборка подставки	24
Подключение монитора	26



Подключение кабеля HDMI	26
Укладка кабелей	27
Пристегивание монитора с помощью замка Kensington (дополнительная принадлежность)	28
Отсоединение подставки	29
Кронштейн для настенного монтажа (поставляется отдельно)	31
Эксплуатация монитора	32
Включение питания монитора	32
Функции кнопок управления	32
Кнопки управления	33
Элементы экранного меню	34
Использование экранного меню	35
Вызов экранного меню	35
Блокировка кнопок меню и питания	47
Предупреждения экранного меню	50
Установка максимального разрешения	52
Регулировка наклона и высоты экрана	53
Регулировка наклона	53
Вертикальная растяжка	53
Эргономика	54
Перемещение и транспортировка монитора	56
Указания по обслуживанию	58
Очистка монитора	58
Поиск и устранение неисправностей	59
Самотестирование	59





Встроенная система диагностики	60
Общие проблемы.	62
Проблемы, связанные с изделием.	66
Приложение	67
Заявления Федеральной комиссии по связи (только для США) и другая нормативно-правовая информация	67
Обращение в компанию Dell.	67



Правила техники безопасности

Во избежание повреждения монитора и причинения вреда здоровью соблюдайте приведенные ниже правила техники безопасности. Если не указано иное, все процедуры, представленные в настоящем документе, подразумевают, что вы прочли правила техники безопасности, прилагающиеся к монитору.

 **Перед использованием монитора прочтите правила техники безопасности прилагающиеся к нему и напечатанные непосредственно на нем. Храните документацию в надежном месте для использования в будущем.**

 **ВНИМАНИЕ! Использование элементов управления, настроек или процедур, отличных от указанных в данном руководстве, может стать причиной поражения электрическим током и/или механических повреждений.**

- Установите монитор на твердую поверхность и обращайтесь с ним бережно. Экран изготовлен из хрупкого материала и может быть поврежден в результате падения или удара об острый предмет.
- Убедитесь, что электрические характеристики монитора соответствуют параметрам местной электрической сети переменного тока.
- Установите монитор в помещении с комнатной температурой. Слишком низкая или высокая температура может оказывать неблагоприятное воздействие на жидкие кристаллы в экране.
- Подключите кабель питания монитора к ближайшей и легко доступной электрической розетке. См. раздел «[Подключение монитора](#)».
- Не устанавливайте и не эксплуатируйте монитор на влажной поверхности и вблизи воды.
- Не подвергайте монитор воздействию сильной вибрации и ударов. Например, не помещайте монитор в багажник автомобиля.
- Если монитор не используется в течение длительного периода времени, отключите его от электрической сети.
- Во избежание поражения электрическим током не пытайтесь снять какие-либо панели и проникнуть внутрь монитора.



- Внимательно ознакомьтесь с данными инструкциями. Сохраните настоящий документ для использования в будущем. Соблюдайте все предупреждения и инструкции, указанные на устройстве.
- Чрезмерное звуковое давление в наушниках и гарнитуре может вызвать потерю слуха. При установке максимального значения эквалайзера повышается мощность вывода на наушники и гарнитуру и, следовательно, звуковое давление.
- Оборудование устанавливается в горизонтальном положении с помощью настенного или потолочного крепления.



О мониторе

Комплект поставки

Монитор поставляется с компонентами, перечисленными в таблице ниже. Если какой-либо компонент отсутствует, свяжитесь с компанией Dell. (Подробное описание см. в разделе «[Обращение в компанию Dell](#)»).

ПРИМЕЧАНИЕ. Некоторые компоненты являются дополнительными, поэтому не поставляются с монитором. Отдельные функции или носители недоступны в определенных странах.

	Экран
	Подставка
	Основание подставки
	Кабель питания (зависит от страны)



	Кабель HDMI 1.4
	<ul style="list-style-type: none">• Краткое руководство• Информация по технике безопасности, окружающей среде и нормативно-правовые данные



Характеристики изделия

Монитор S3222HS оснащен жидкокристаллическим (ЖК) экраном с активной матрицей на тонкопленочных транзисторах (TFT), антистатическим покрытием и светодиодной подсветкой. Ниже перечислены отличительные черты данного монитора.

- Экран с областью видимого изображения (размер по диагонали) 80,13 см (31,5 дюйма).
- Разрешение 1920 x 1080, поддержка полноэкрannого изображения для более низкого разрешения.
- Технология AMD FreeSync™ сводит к минимуму графические искажения, такие как дрожания и прерывания изображения, и способствует плавности игрового процесса.
- Диапазон частот обновления экрана от 48 до 75 Гц (HDMI) в режиме FreeSync.
- Встроенная акустическая система 2 x 5 Вт.
- Линейный аудиовыход для подключения внешней акустической системы или сабвуфера.
- Цветовая гамма 99 % sRGB (типовая).
- Подключение по цифровому каналу через порт HDMI.
- Настройки экранного меню для простоты регулировки и оптимизации работы экрана.
- Съёмная подставка и крепежные отверстия VESA™ (спецификация Ассоциации по стандартам в области видеoeлектроники) на расстоянии 100 мм для установки на различных кронштейнах.
- Регулировка наклона и высоты.
- Гнездо для замка блокировки.
- ≤0,3 Вт в режиме ожидания
- Поддержка ПО Dell Display Manager.
- Оптимальное удобство для глаз, благодаря использованию дисплея без мерцаний.

⚠ ОСТОРОЖНО! Потенциальное длительное воздействие излучения синего цвета от монитора может привести к повреждению, утомлению, перенапряжению глаз и другим нарушениям. Функция ComfortView уменьшает уровень синего света, излучаемого монитором, для оптимального удобства глаз.



Обозначение компонентов и элементов управления

Вид спереди

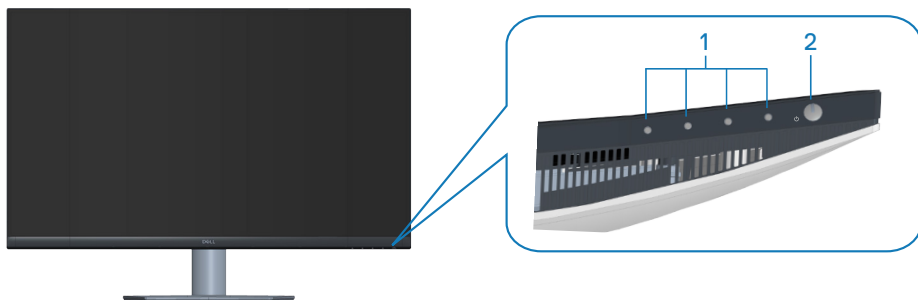

Кнопки управления

Наклейка	Описание	Использование
1	Функциональные кнопки	Функциональные кнопки служат для регулировки значений компонентов экранного меню. (Подробное описание см. в разделе « Функции кнопок управления ».)
2	Кнопка включения/выключения питания (с индикатором питания)	Служит для включения и выключения монитора Непрерывно светящийся белый индикатор указывает, что монитор включен и работает нормально. Мигающий белый индикатор указывает, что монитор находится в режиме ожидания.



Вид сзади

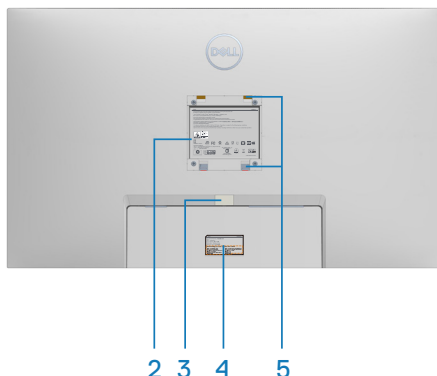
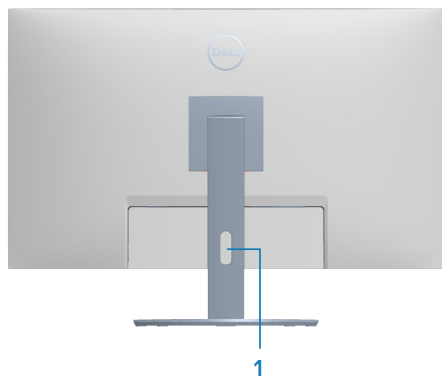

Вид сзади с подставкой монитора

Наклейка	Описание	Использование
1	Отверстие для укладки кабелей	Можно расположить кабели, пропустив их через это отверстие.
2	Табличка с нормативными данными	Указаны разрешения контролирующего органа.
3	Кнопка фиксатора подставки	Снятие подставки с монитора.
4	Табличка с нормативно-правовыми данными (включая штрих-код с серийным номером и табличку с Сервисный номер)	Указаны разрешения контролирующего органа. На этой табличке представлены сведения для обращения за технической поддержкой в компанию Dell. Сервисный номер - это уникальный буквенно-цифровой идентификатор, позволяющий специалистам сервисного центра Dell идентифицировать компоненты аппаратного обеспечения вашего компьютера и получить сведения о гарантии.



5	Крепежные отверстия VESA (4 шт.)	4 крепежных отверстия VESA (100 x 100 мм) расположены за крышкой VESA и служат для установки монитора на стене с помощью настенного кронштейна стандарта VESA. См. раздел «Кронштейн для настенного монтажа (поставляется отдельно)».
---	----------------------------------	---



Вид сбоку

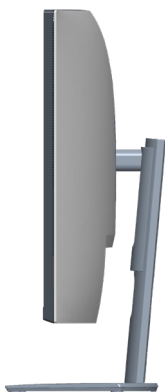

Вид снизу

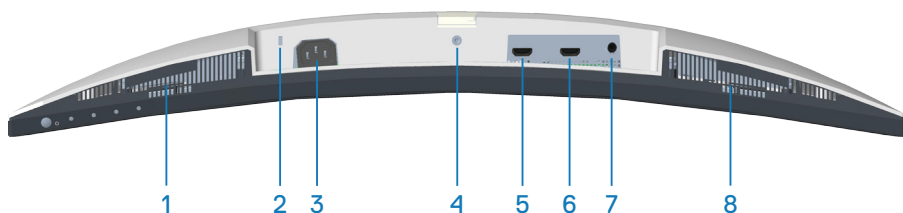

Вид снизу без подставки монитора

Наклейка	Описание	Использование
1	Правый встроенный динамик	Воспроизводит звук.
2	Гнездо для противокражного замка	Закрепите монитор с помощью защитного троса (приобретаемого отдельно) для его защиты от несанкционированного перемещения. См. раздел « Пристегивание монитора с помощью замка Kensington (дополнительная принадлежность) ».
3	Разъем питания	Подключение кабеля питания (поставляемого в комплекте с монитором).



4	Функция фиксации стойки	Для фиксации стойки на мониторе используется винт М3 x 6 мм (винт не входит в комплект поставки).
5	Порт HDMI1 1.4	Служит для подключения к компьютеру с помощью кабеля HDMI.
6	Порт HDMI2 1.4	Служит для подключения к компьютеру с помощью кабеля HDMI.
7	Линейный аудиовыход	Служит для подключения к внешним динамикам или сабвуферу (приобретаемым отдельно).*
8	Левый встроенный динамик	Воспроизводит звук.

*К линейному аудиовыходу нельзя подключить наушники.



Технические характеристики монитора

Модель	S3222HS
Тип экрана	ЖК-экран с активной матрицей на тонкопленочных транзисторах (TFT)
Тип панели	Выравнивание по вертикали
Размер видимого изображения	
По диагонали	801,30 мм (31,55 дюйма)
По горизонтали, активная область	698,40 мм (27,50 дюйма)
По вертикали, активная область	392,85 мм (15,47 дюйма)
Площадь	274366,44 мм ² (425,27 дюйма ²)
Исходное разрешение и частота обновления	1920 x 1080 при 60 Гц
Шаг пикселя	0,36375 x 0,36375 мм
Пикселей на дюйм (PPI)	70
Угол обзора	
По горизонтали	178° (типовой)
По вертикали	178° (типовой)
Выходное значение яркости	300 кд/м ² (тип.)
Коэффициент контрастности	3000 к 1 (типовой)
Покрытие лицевой панели	SAG 40 %, 3H
Подсветка	Система светодиодной подсветки по краям



Время отклика	8 мс (серый-серый в нормальном режиме) 5 мс (серый-серый в быстром режиме) 4 мс (серый-серый в предельном режиме)  ПРИМЕЧАНИЕ. Минимальное время отклика в 4 мс от серого к серому достигается в предельном режиме для уменьшения смазывания движущихся объектов. Однако в этом режиме на изображении могут появиться как незначительные, так и заметные визуальные артефакты. Конфигурация каждой системы и потребности пользователей различаются, поэтому подберите наиболее подходящий режим для себя.
Радиус кривизны экрана	1800 мм (тип.)
Глубина цвета	16,7 млн цветов (RGB 8 бит)
Цветовая гамма	99 % sRGB (тип.)
Связь	2 порта HDMI 1.4 с HDCP 1.4 (1920 x 1080, до 75 Гц) 1 линейный аудиовыход
Ширина панели (от края монитора до активной области)	
Сверху	7,57 мм
Слева/ Справа	7,61 мм
Снизу	24,35 мм
Регулировка	
Подставка с регулируемой высотой	70 мм
Наклон	от -5° до 21°
Поворот	Нет
Наклон вбок	от -4° до 4°
Совместимость Dell display manager	Easy Arrange и функции других клавиш



Безопасность	Гнездо для замка блокировки (защитный трос приобретается отдельно)
--------------	--

Технические характеристики динамиков

Номинальная мощность динамиков	2 x 5 Вт
Диапазон воспроизводимых частот	200 Гц – 16 кГц
Сопротивление	8 Ом

Характеристики разрешения

Модель	S3222HS
Диапазон частот строчной развертки	30–83 кГц
Диапазон частот кадровой развертки	48–75 Гц
Максимальное предустановленное разрешение	1920 x 1080 при 75 Гц

Поддерживаемые видеорежимы

Модель	S3222HS
Разрешение видеоизображения	480p, 480i, 576p, 720p, 1080p, 576i и 1080i

 **ПРИМЕЧАНИЕ.** Этот монитор поддерживает AMD FreeSync™.



Предустановленные режимы отображения

Режим Экран	Горизонтальная частота (кГц)	Вертикальная частота (Гц)	Тактовая частота (МГц)	Полярность синхросигнала (строчной / кадровой развертки)
VESA, 640 x 480	31,47	60,0	25,175	-/-
VESA, 640 x 480	37,5	75,0	31,5	-/-
VESA, 720 x 400	31,47	70,0	28,32	-/+
VESA, 800 x 600	37,88	60,0	40	+/+
VESA, 800 x 600	46,86	75,0	49,5	+/+
VESA, 1024 x 768	48,36	60,0	65	-/-
VESA, 1024 x 768	60,02	75,0	78,75	+/+
VESA, 1152 x 864	67,5	75,0	108	+/+
VESA, 1280 x 1024	63,98	60,0	108	+/+
VESA, 1280 x 1024	79,98	75,0	135	+/+
VESA, 1600 x 900	60	60	108	+/+
VESA, 1920 x 1080	67,5	60	148,5	+/+
VESA, 1920 x 1080	83,89	75	174,5	-/+



Электрические характеристики

Модель	S3222HS
Сигналы видеовхода	HDMI 1.4 (HDCP), 600 мВ для каждой дифференциальной линии, входное сопротивление для каждой дифференциальной пары 100 Ом
Входное напряжение переменного тока, частота, ток	100–240 В перем. тока, 50 или 60 Гц ± 3 Гц, 1,6 А (макс.)
Пусковой ток	120 В: 30 А (макс.) при 0 °С (холодный пуск) 240 В: 60 А (макс.) при 0 °С (холодный пуск)
Энергопотребление	0,3 Вт (в выключенном состоянии) ¹ 0,3 Вт (в режиме ожидания) ¹ 26 Вт (в рабочем режиме) ¹ 52 Вт (макс.) ² 25 Вт (Pon) ³ 78,36 кВт*ч (ТЕС) ³

¹ Согласно EU 2019/2021 и EU 2019/2013.

² Макс. настройка яркости и контрастности.

³ Pon: Энергопотребление в рабочем режиме измеряется по методу стандарта Energy Star.

ТЕС: Общее энергопотребление в кВт*ч измеряется по методу стандарта Energy Star.

Данная информация приведена только для справки и отражает лабораторные данные. В зависимости от программного обеспечения, компонентов и подключаемых устройств работа данного изделия может отличаться, при этом уведомление об изменениях не предоставляется.

Соответственно, покупатель не должен полностью полагаться на данную информацию при решении вопроса об электрических допусках и прочих характеристиках. Не дается никакая гарантия в явном или подразумеваемом виде о точности и полноте информации.



Физические характеристики

Модель	S3222HS
Тип сигнального кабеля	Цифровой: HDMI, 19-контактный
Габаритные размеры (с подставкой)	
Высота (максимальная)	518,11 мм (20,40 дюйма)
Высота (минимальная)	448,11 мм (17,64 дюйма)
Ширина	709,22 мм (27,92 дюйма)
Глубина	217,05 мм (8,55 дюйма)
Габаритные размеры (без подставки)	
Высота	424,77 мм (16,72 дюйма)
Ширина	709,22 мм (27,92 дюйма)
Глубина	64,04 мм (2,52 дюйма)
Размеры подставки	
Высота	382,20 мм (15,05 дюйма)
Ширина	302,01 мм (11,89 дюйма)
Глубина	217,05 мм (8,55 дюйма)
Масса	
Масса с упаковкой	14,95 кг (32,96 фунта)
Масса с подставкой и кабелями	10,26 кг (22,62 фунта)
Масса без подставки (без кабелей)	6,78 кг (14,95 фунта)
Масса подставки	3,12 кг (6,88 фунта)
Глянец лицевой панели	Черная рама: 2–4 ед. блеска



Характеристики окружающей среды

Модель	S3222HS
Соответствие стандартам	
<ul style="list-style-type: none">• Соответствие требованиям RoHS• Изделие с пониженным содержанием бромированных антипиренов и ПВХ (печатные платы изготовлены из материалов, не содержащих бромированных антипиренов и ПВХ).• Для изготовления панели используется только стекло, не содержащее мышьяка и ртути.	
Температура	
Рабочая	от 0 до 40°C (от 32 до 104°F)
Нерабочая	<ul style="list-style-type: none">• Хранение: -20...60°C (-4...140°F)• Транспортировка: -20...60°C (-4...140°F)
Влажность	
Рабочая	10–80 % (без конденсата)
Нерабочая	<ul style="list-style-type: none">• Хранение от 10 до 90% (без конденсата)• Транспортировка от 10 до 90% (без конденсата)
Высота над уровнем моря	
Рабочая (макс.)	5 000 м (16 400 футов)
Нерабочая (макс.)	12 192 м (40 000 футов)
Рассеивание теплоты	<ul style="list-style-type: none">• не более 177,84 БТЕ/ч (макс.)• 88,92 БТЕ/ч (в рабочем режиме)



Функция Plug and Play

Можно подключить монитор к любой системе, совместимой с функцией Plug and Play. Монитор автоматически представляет компьютеру данные EDID (Extended Display Identification Data) с помощью протоколов канала экранных данных (DDC), чтобы система могла сама настроиться и оптимизировать параметры монитора. Большинство настроек монитора устанавливаются автоматически; при желании можно выбрать другие параметры. Дополнительная информация об изменении параметров монитора представлена в разделе «[Эксплуатация монитора](#)».



Качество ЖК-мониторов и политика в отношении дефектных пикселей

В процессе изготовления ЖК-монитора нередко один или несколько пикселей фиксируются в неизменяемом состоянии. Такие пиксели трудноразличимы и не снижают качество дисплея или удобство его использования. С дополнительными сведениями о качестве ЖК-мониторов и политике в отношении дефектов пикселей компании Dell можно ознакомиться на веб-сайте службы поддержки Dell www.dell.com/pixelguidelines.



Настройка монитора

Сборка подставки

-  **ПРИМЕЧАНИЕ.** При поставке с завода подставка не присоединена к монитору.
-  **ПРИМЕЧАНИЕ.** Перечисленные ниже действия выполняются для присоединения подставки, входящей к комплект поставки монитора. Для присоединения подставки стороннего производителя см. документацию к соответствующей подставке.

Для прикрепления подставки к монитору выполните следующие действия.

1. Для извлечения подставки из верхней защитной прокладки следуйте инструкциям на клапанах коробки.
2. Присоедините основание к подставке.
3. Откройте ручку винта на основании подставки и затяните винт, чтобы зафиксировать основание на подставке.
4. Закройте ручку винта.

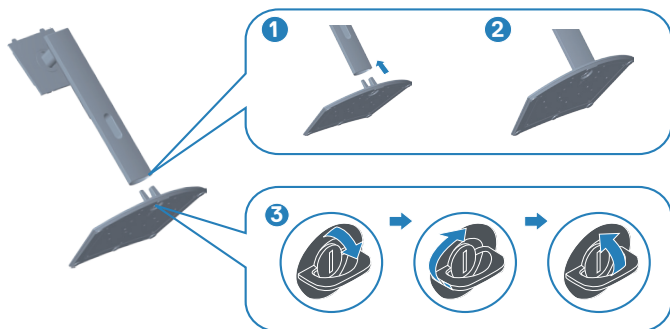

5. Вставьте лапки, расположенные на собранной подставке, в отверстия монитора и прижмите подставку до щелчка.

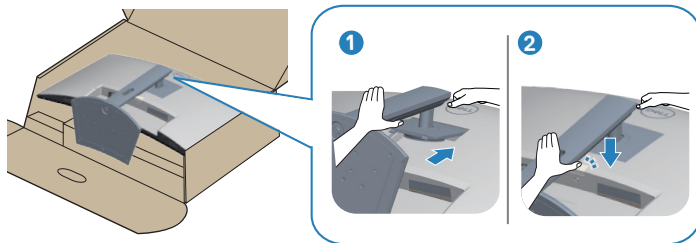

6. Установите монитор в вертикальное положение.

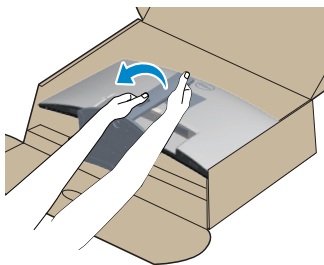

Подключение монитора

⚠ ОСТОРОЖНО! Перед началом любых операций в этом разделе необходимо прочесть и соблюдать [Правила техники безопасности](#).

📌 ПРИМЕЧАНИЕ. Не подключайте к монитору все кабели одновременно. Перед подключением кабелей к монитору рекомендуется пропустить их через отверстие для прокладки кабелей в подставке.

Для подключения компьютера к монитору выполните следующие действия.

1. Выключите компьютер и отсоедините кабель питания.
2. Подключите кабель HDMI от монитора к компьютеру.

Подключение кабеля HDMI

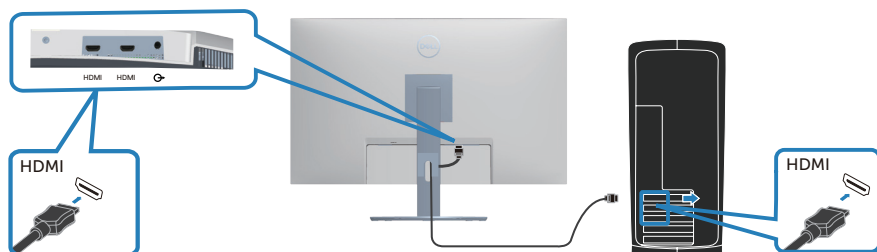

3. Подключите кабель питания компьютера и монитора к электрической розетке.

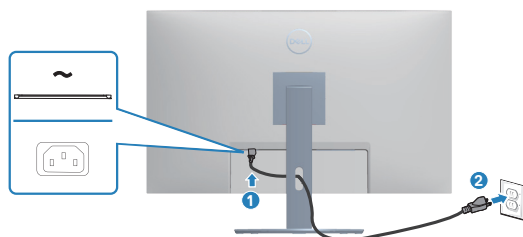

Укладка кабелей

Расположите кабели, подключенные к монитору, в отверстия для укладки кабелей.

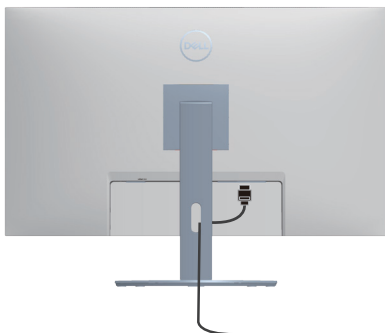

4. Включите монитор.

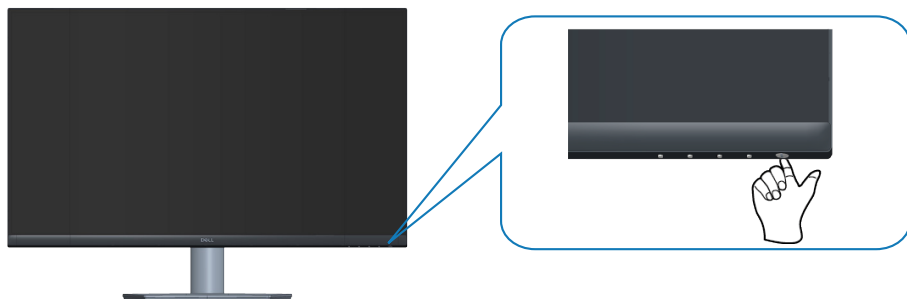

Пристегивание монитора с помощью замка Kensington (дополнительная принадлежность)

Во избежание непредвиденного падения монитор можно пристегнуть замком Kensington к неподвижному предмету, который выдержит вес монитора.

Отверстие для блокировки в целях безопасности расположено на нижней панели монитора. (См. раздел «[Гнездо для противокражного замка](#)»)

Дополнительные сведения об использовании замка Kensington (продается отдельно) см. в документации к нему.

Пристегните монитор к столу с помощью замка Kensington.

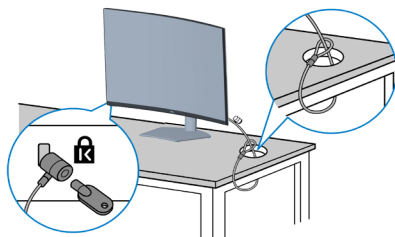

ПРИМЕЧАНИЕ. Рисунок представлен исключительно для справки. Внешний вид замка может быть иным.



Отсоединение подставки

- **ПРИМЕЧАНИЕ.** Чтобы не поцарапать экран при отсоединении подставки, положите монитор на мягкую чистую поверхность.
- **ПРИМЕЧАНИЕ.** Перечисленные ниже действия выполняются только для присоединения подставки, входящей в комплект поставки монитора. Для присоединения подставки стороннего производителя см. документацию к соответствующей подставке.

Отсоединение подставки.

1. Положите монитор на мягкую ткань или подушку на краю стола.

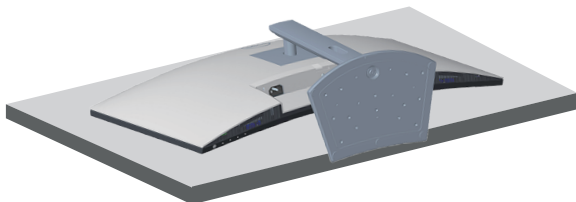

2. Нажмите и удерживайте кнопку фиксатора подставки на задней панели монитора.

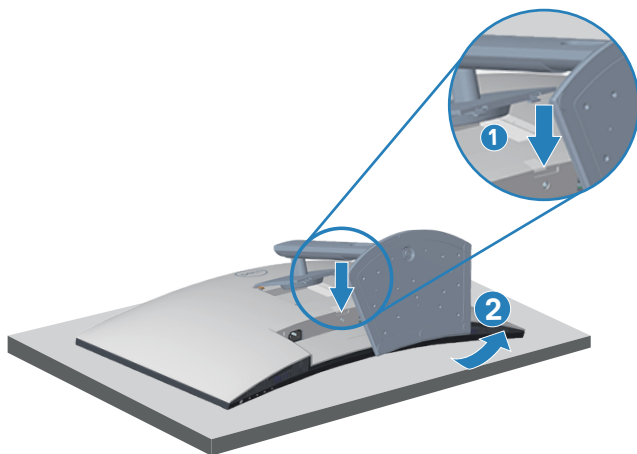

3. Приподнимите подставку и снимите ее с монитора.



Кронштейн для настенного монтажа (поставляется отдельно)

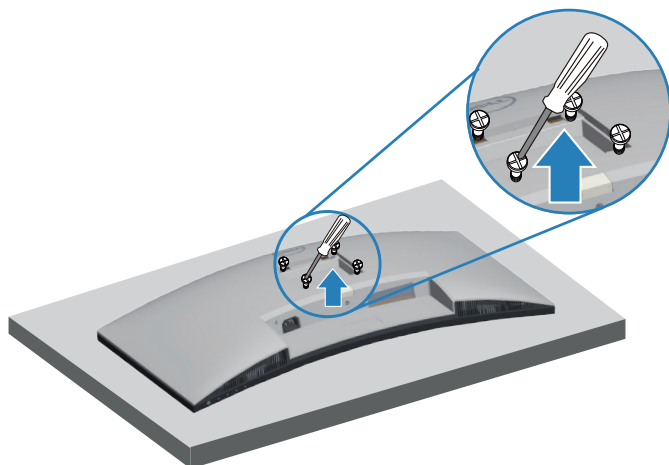

(размеры винтов: M4 x 10 мм).

См. документацию к комплекту настенного крепления стандарта VESA.

1. Положите монитор на мягкую ткань или подушку на краю стола.
2. Снимите подставку. См. раздел «[Отсоединение подставки](#)».
3. Извлеките 4 винта из задней крышки монитора.
4. Прикрепите к монитору крепежный кронштейн из комплекта настенного крепления.
5. Для установки монитора на стене см. документацию к комплекту для настенного монтажа.

 **ПРИМЕЧАНИЕ.** Разрешается использовать только сертифицированный настенный кронштейн UL, CSA или GS, рассчитанный на вес (нагрузку) не менее 27,12 кг.



Эксплуатация монитора

Включение питания монитора

Нажмите кнопку , чтобы включить монитор.

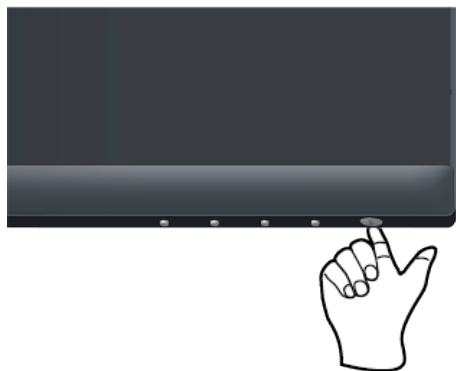

Функции кнопок управления

Кнопки в нижней части монитора используются для настройки параметров изображения.

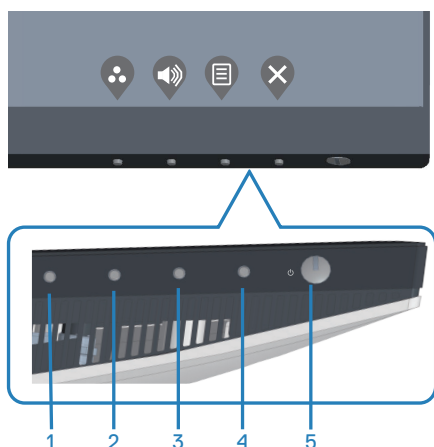

Кнопки управления

В следующей таблице представлено описание кнопок управления.





Кнопки управления	Описание
1  Функциональная клавиша/Готовые режимы	Эта кнопка используется для выбора готового режима из списка.
2  Функциональная кнопка/ Регулятор громкости	Используйте эту кнопку для регулировки громкости. Минимальное значение: 0 (-). Максимальное значение: 100 (+).
3  Меню	Кнопка «Меню» служит для вызова экранного меню. См. раздел « Вызов экранного меню ».
4  Выход	Используйте эту кнопку для возврата к главному меню и выхода из главного экранного меню.
5  Питание (с индикатором питания)	Служит для включения и выключения монитора Непрерывно светящийся белый индикатор указывает, что монитор включен и работает нормально. Мигающий белый индикатор указывает, что монитор находится в режиме ожидания.



Элементы экранного меню

Кнопки на нижней панели монитора используются для настройки параметров изображения.



Кнопки управления	Описание
1  Вверх	Кнопка Вверх используется для увеличения значения параметра или для перехода к верхнему элементу меню.
2  Вниз	Кнопка Вниз используется для уменьшения значения параметра или для перехода к нижнему элементу меню.
3  ОК	Кнопка ОК используется для подтверждения выбора в меню.
4  Назад	Кнопка Назад используется для возврата в предыдущее меню.











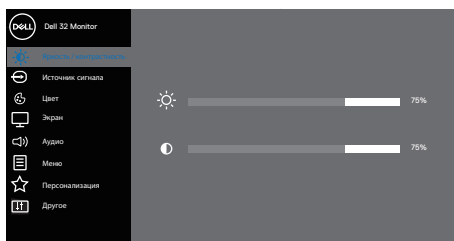



Использование экранного меню

Вызов экранного меню

 **ПРИМЕЧАНИЕ.** Все сделанные изменения автоматически сохраняются при переходе к следующему элементу меню, выходе из меню или в режиме ожидания автоматического выхода из меню.

1. Нажмите кнопку  для вызова главного меню.







2. Кнопки  и  используются для перехода между пунктами меню. При переходе от одного пункта к другому текущий пункт выделяется.
3. Нажмите кнопку ,  или  один раз, чтобы активировать выделенный пункт.
4. С помощью кнопок  и  выберите требуемый параметр.
5. Нажмите кнопку , затем с помощью кнопок  и  измените параметр в соответствии с индикаторами в меню.
6. Нажмите кнопку , чтобы вернуться в предыдущее меню, или , чтобы принять изменения и вернуться в предыдущее меню.



Значок	Меню и подменю	Описание
	Яркость / контрастность	<p>Используйте этот пункт для активации регуляторов яркости и контрастности.</p>  <p style="text-align: right;">     </p>
	Яркость	<p>Яркость регулирует освещенность экрана. Нажимайте кнопку  для увеличения яркости и кнопку  для уменьшения яркости (мин. 0 — макс. 100).</p>
	Контрастность	<p>Сначала отрегулируйте яркость, затем при необходимости отрегулируйте контрастность. Нажимайте кнопку  для увеличения контрастности и кнопку  для уменьшения контрастности (мин. 0 — макс. 100).</p> <p>Функция Контрастность позволяет регулировать степени различия между темными и светлыми участками на экране монитора.</p>
	Источник сигнала	<p>Меню «Источник сигнала» используется для выбора различных источников видеосигнала, подключенных к монитору.</p>  <p style="text-align: right;">     </p>

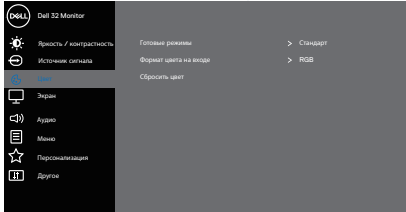







	HDMI 1	Выберите вход HDMI 1 при использовании разъема HDMI 1. Нажмите кнопку  для выбора входа HDMI в качестве источника сигнала.
	HDMI 2	Выберите вход HDMI 2 при использовании разъема HDMI 2. Нажмите кнопку  для выбора входа HDMI в качестве источника сигнала.
	Автовыбор	Выберите пункт « Автовыбор » для поиска доступных источников сигнала.
	Сбросить источник сигнала	Восстановление Источник сигнала по умолчанию.
	Цвет	Меню «Цвет» позволяет настроить режим цветопередачи.  
	Готовые режимы	В случае выбора пункта Готовые режимы можно выбрать из списка Стандарт , ComfortView , Кино , FPS , RTS , RPG , Теплый , Холодный или Обычн.цвет . <ul style="list-style-type: none"> • Стандарт: Выполняется загрузка параметров цвета монитора по умолчанию. Это готовый режим по умолчанию. • ComfortView: снижение интенсивности синего света, излучаемого экраном с целью повышения комфорта для глаз пользователя. • Кино: загрузка настроек цветов, оптимизированных для просмотра фильмов. • FPS: загрузка настроек цветов, оптимизированных для шутеров от первого лица.

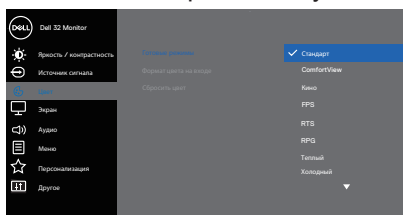

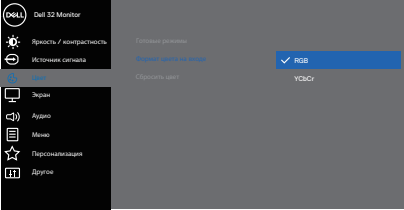

- **RTS:** загрузка настроек цветов, оптимизированных для стратегий в реальном времени.
- **RPG:** загрузка настроек цветов, оптимизированных для ролевых игр.
- **Теплый:** Увеличение температуры цвета. Изображение на экране становится более теплым, с красно-желтым оттенком.
- **Холодный:** Уменьшение температуры цвета. Изображение на экране становится холоднее, с синим оттенком.
- **Обычн.цвет:** Позволяет вручную настроить параметры цвета.

С помощью кнопок  и  отрегулируйте уровни трех цветов (R, G, B), чтобы создать собственный цветовой режим по умолчанию.





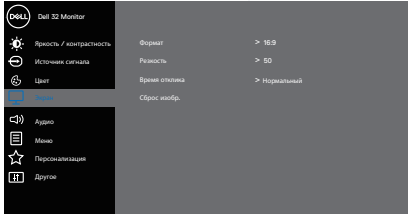

<p>Формат цвета на входе</p>	<p>Позволяет выбрать режим входа видеосигнала:</p> <ul style="list-style-type: none"> • RGB: Выберите этот параметр, если монитор подключен к компьютеру или медиапроигрывателю с поддержкой выхода RGB. • YPbPr: Выберите этот параметр, если медиапроигрыватель поддерживает только выход YCbCr.  <p>The screenshot shows the 'Source' menu with 'RGB' selected and 'YCbCr' as an alternative option. Navigation arrows are visible at the bottom right of the OSD.</p>
<p>Оттенок</p>	<p>Данная функция позволяет придавать видеоизображению зеленый или фиолетовый оттенок. Эта функция используется для настройки необходимого оттенка тепесных цветов. При помощи кнопок  и  настройте оттенок: от 0 до 100.</p> <p>Для усиления зеленого оттенка видеоизображения нажимайте кнопку .</p> <p>Для усиления фиолетового оттенка видеоизображения нажимайте кнопку .</p> <p> ПРИМЕЧАНИЕ. Настройка оттенка доступна только в режимах Фильм, FPS, RTS или RPG.</p>



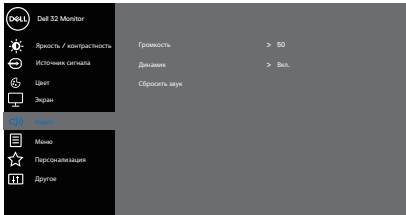







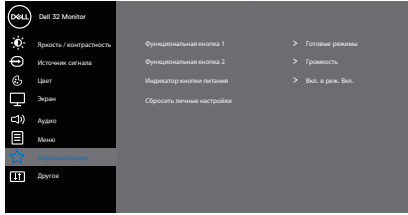

	<p>Насыщенность</p>	<p>Данная функция позволяет регулировать насыщенность цветов видеоизображения. При помощи кнопок ▲ и ▼ настройте насыщенность: от 0 до 100.</p> <p>Для уменьшения насыщенности цветов видеоизображения нажимайте кнопку ▼.</p> <p>Для увеличения насыщенности цветов видеоизображения нажимайте кнопку ▲.</p> <p> ПРИМЕЧАНИЕ. Настройка насыщенности доступна только в режимах Фильм, FPS, RTS или RPG.</p>
	<p>Сбросить цвет</p>	<p>Восстановление стандартных заводских настроек цветности монитора.</p>
	<p>Экран</p>	<p>Меню Экран служит для настройки изображения.</p> 
	<p>Формат</p>	<p>Выбор соотношения сторон изображения: 16:9, 4:3 или 5:4</p>
	<p>Резкость</p>	<p>С помощью этой настройки можно сделать изображение резче или мягче. С помощью кнопок ▲ и ▼ настройте яркость: от 0 до 100.</p>
	<p>Время отклика</p>	<p>Можно выбрать режимы: «Нормальный», «БЫСТРО» или «Предельный».</p>
	<p>Сброс изобр.</p>	<p>Восстановление стандартных заводских настроек отображения.</p>



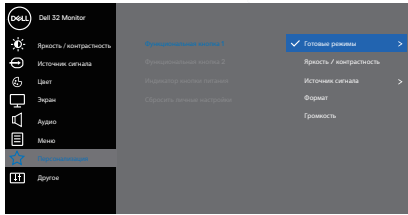

	Аудио	<p>Меню «Аудио» служит для настройки звука.</p>  <p style="text-align: right;">     </p>
	Громкость	<p>Используйте эти кнопки для регулировки громкости. Минимальное значение: 0 (-), максимальное значение: 100 (+).</p>
	Динамик	<p>Выберите этот пункт для включения динамика.</p>
	Сбросить звук	<p>Выберите этот пункт для восстановления заводских параметров экрана.</p>
	Меню	<p>Настройка параметров экранного меню, например, язык экранного меню, время, в течение которого меню отображается на экране, и др.</p>  <p style="text-align: right;">     </p>
	Язык	<p>Данный параметр позволяет выбрать один из восьми языков экранного меню: English, Español, Français, Deutsch, Português (Brasil), Русский, 简体中文 и 日本語.</p>
	Прозрачность	<p>Данный параметр используется для изменения прозрачности меню с помощью кнопок  и : от 0 до 100.</p>



	<p>Таймер</p>	<p>Время отображения экранного меню. Данная функция позволяет установить длительность отображения экранного меню на экране после последнего нажатия любой кнопки.</p> <p>С помощью кнопок  и  установите регулятор таймера с шагом 1 секунда в диапазоне от 5 до 60 секунд.</p>
	<p>Блокировка</p>	<p>Настройка доступа пользователя к элементам управления. Пользователь может выбрать и назначить Функциональная клавиша одну из следующих функций: Кнопки меню, кнопка питания, Кнопки меню и питания, Выключить.</p>
<p></p>	<p>Персонализация</p>	<p>Выберите этот параметр для настройки параметров персонализации.</p>  <p style="text-align: right;">   </p>
	<p>Функциональная клавиша 1</p>	<p>Пользователь может выбрать и назначить функциональной клавише 1 одну из следующих функций: «Готовые режимы», «Яркость / контрастность», «Источник сигнала», «Формат», «Громкость».</p>  <p style="text-align: right;">   </p>

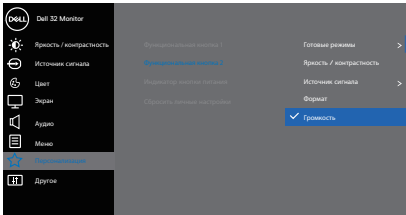
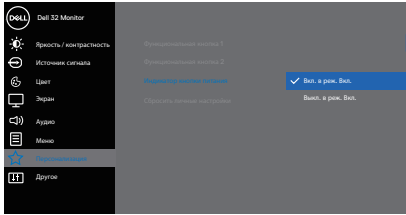

<p>Функциональная клавиша 2</p>	<p>Пользователь может выбрать и назначить функциональной клавише 2 одну из следующих функций: «Готовые режимы», «Яркость / контрастность», «Источник сигнала», «Формат», «Громкость».</p>  <p style="text-align: right;">  </p>
<p>Индикатор кнопки питания</p>	<p>Включение или отключение индикатора питания для экономии электроэнергии: «Вкл. в реж. Вкл.» или «Выкл. в реж. Вкл.».</p>  <p style="text-align: right;">  </p>
<p>Сбросить личные настройки</p>	<p>Сброс всех настроек меню персонализации в значения по умолчанию.</p>





Другое

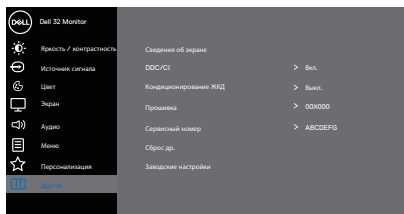

Этот пункт позволяет настроить такие параметры экранного меню, как «DDC/CI», «Кондиционирование ЖКД» и т.п.

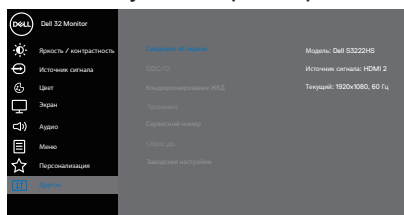

Сведения об экране

Отображаются текущие параметры монитора.

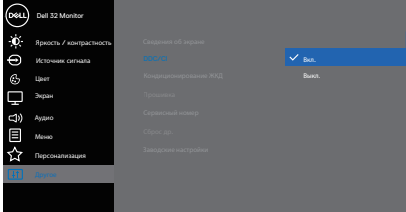

<p>DDC/CI</p>	<p>DDC/CI (Канал экранных данных / командный интерфейс) позволяет программному обеспечению компьютера настраивать параметры монитора (яркость, цветовой баланс и т. д.).</p> <p>Для отключения этой функции выберите пункт «Выкл.».</p> <p>Включите данную функцию, выбрав расширение своих возможностей и оптимальную работу монитора.</p> 
<p>Кондиционирование ЖКД</p>	<p>Данная функция позволяет устранить незначительные остаточные изображения на экране. Длительность выполнения программы зависит от интенсивности остаточных изображений. Для запуска режима кондиционирования ЖКД-дисплея выберите «Вкл.».</p>
<p>Прошивка</p>	<p>Эта кнопка служит для отображения версии микропрограммы монитора.</p>
<p>Сервисный номер</p>	<p>Эта кнопка служит для отображения Сервисный номер монитора. Сервисный номер - это уникальный буквенно-цифровой идентификатор, который позволяет Dell определять технические характеристики изделия и получать сведения о гарантии.</p> <p> ПРИМЕЧАНИЕ. Сервисный номер также напечатан на этикетке, расположенной на обратной стороне крышки.</p>



Сброс др.	Восстановление заводских настроек для всех параметров меню «Другое».
Заводские настройки	Восстановление заводских настроек по умолчанию для всех параметров.

 **ПРИМЕЧАНИЕ.** В данном мониторе имеется встроенная функция автоматической калибровки яркости для компенсации старения светодиодов.



Блокировка кнопок меню и питания

Эта функция блокирует пользователям доступ к экранному меню и настройкам.

По умолчанию блокировка меню и кнопки питания отключена.

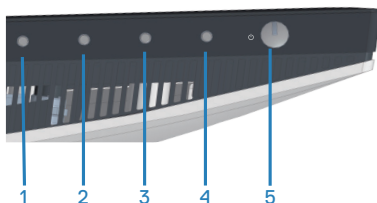

Для вызова меню блокировки нажмите и удерживайте кнопку «Выход» (4) в течение четырех секунд. В нижнем правом углу экрана отобразится меню блокировки.

 **ПРИМЕЧАНИЕ.** Меню блокировки можно вызвать этим способом, когда кнопки меню и питания не заблокированы.

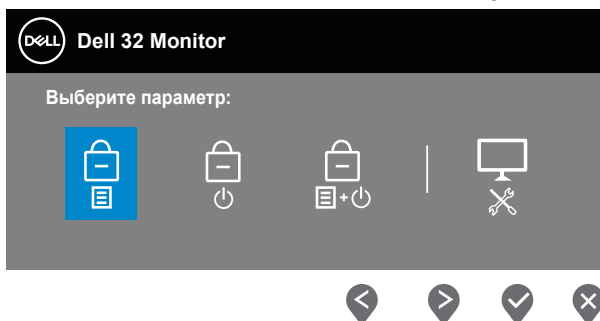



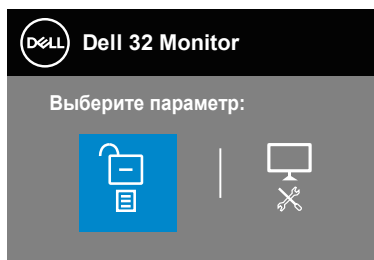

Для вызова меню снятия блокировки нажмите и удерживайте кнопку «Выход» (4) в течение четырех секунд. В нижнем правом углу экрана отобразится меню снятия блокировки.

 **ПРИМЕЧАНИЕ.** Меню снятия блокировки можно вызвать этим способом, когда кнопки меню и питания заблокированы.





Доступно три режима блокировки.

	Меню	Описание
1	Кнопки меню 	В режиме « Кнопки меню » нельзя изменить параметры в меню. Все кнопки будут заблокированы, кроме кнопки питания.
2	Кнопка питания 	В режиме « Кнопка питания » монитор нельзя выключить с помощью кнопки питания.
3	Кнопки меню и питания 	В режиме « Кнопки меню и питания » нельзя изменить параметры в меню и заблокирована кнопка питания.
4	Встроенная система диагностики 	Дополнительные сведения см. в разделе « Встроенная система диагностики ».

 **ПРИМЕЧАНИЕ.** Для вызова меню блокировки или снятия блокировки нажмите и удерживайте кнопку «Выход» (4) в течение четырех секунд.



В перечисленных ниже случаях в центре экрана отображается значок .

- При нажатии кнопки «Вверх» (1), кнопки «Вниз» (2), кнопки «Меню» (3) или кнопки «Выход» (4). Это означает, что кнопки управления меню заблокированы.
- При нажатии кнопки питания (5). Это означает, что кнопка питания заблокирована.
- При нажатии любой из пяти кнопок. Это означает, что кнопки управления меню и питания заблокированы.

Снятие блокировки кнопок управления меню и питания

1. Нажмите и удерживайте кнопку «Выход» (4) течение четырех секунд. Отобразится меню снятия блокировки.
2. Выберите значок снятия блокировки , чтобы разблокировать кнопки.



Предупреждения экранного меню

Если монитор не поддерживает определенное разрешение входного сигнала, отобразится следующее предупреждение:

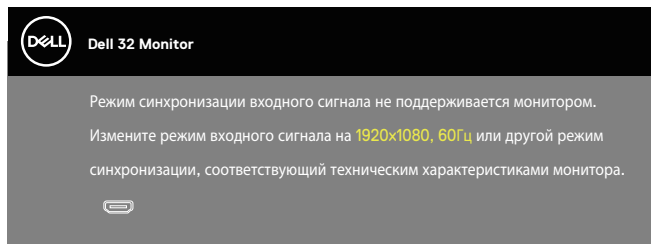

Это означает, что монитор не может произвести синхронизацию с получаемым от компьютера сигналом. Информацию о диапазонах частот строк и кадров, поддерживаемых данным монитором, см. в разделе «[Технические характеристики динамиков](#)». Рекомендуется разрешение 1920 x 1080.

Перед отключением функции **DDC/CI** отобразится следующее предупреждение:

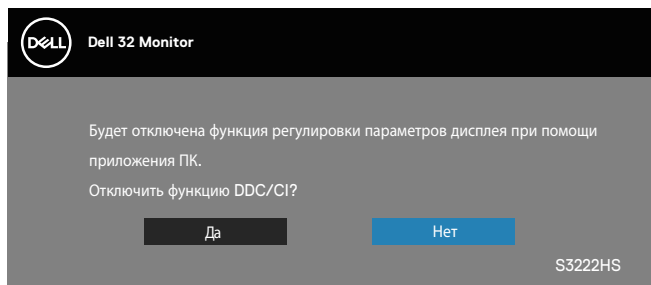

При переходе монитора в **Standby Mode (режим ожидания)**, отобразится следующее сообщение:

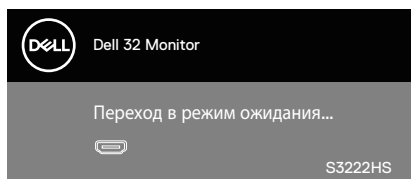

Если кабель HDMI не подключен, отображается плавающее окно, показанное ниже. Если оставить монитор в этом состоянии, он перейдет в режим ожидания через 4 минуты.

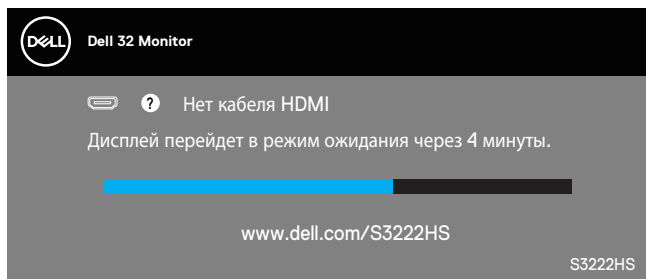

Экранное меню доступно только в обычном рабочем режиме. При нажатии любой кнопки, кроме кнопки питания, в неактивном режиме отобразится следующее предупреждение:

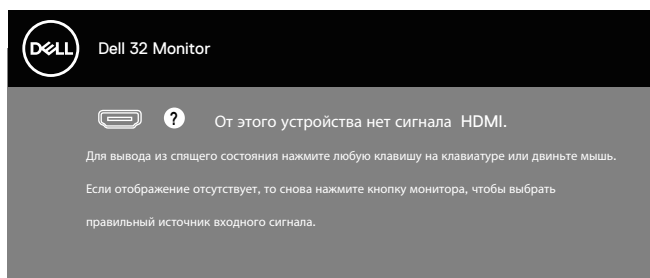

Включите компьютер и монитор для входа в экранное меню.



Установка максимального разрешения

Для установки максимального разрешения монитора выполните описанные ниже действия:

Для Windows® 8, Windows® 8.1:

1. Для Windows 8 и Windows 8.1 выберите плитку Desktop (Рабочий стол), чтобы перейти к классическому рабочему столу.
2. Щелкните правой кнопкой мыши по рабочему столу и выберите **Screen Resolution (Разрешение экрана)**.
3. Щелкните раскрывающийся список разрешение экрана и выберите пункт **1920 x 1080**.
4. Нажмите кнопку **ОК**.

Для Windows® 10:

1. Правой кнопкой мыши щелкните рабочий стол и выберите пункт **Display settings (Параметры Экран)**.
2. Щелкните **Advanced display settings (Расширенные настройки отображения)**.
3. Щелкните раскрывающийся список **Choose display (Выбор монитора)** и выберите правильный номер модели монитора.
4. Щелкните **Display adapter properties (Свойства адаптера)**.
5. Нажмите **List All Modes (Список всех режимов)** в новом всплывающем окне и выберите **1920 x 1080**.
6. Нажмите кнопку **ОК**.

Если разрешение **1920 x 1080** отсутствует в списке, возможно, необходимо обновить драйвер видеокарты. В зависимости от компьютера выполните одну из следующих операций.

При использовании ПК или портативного компьютера Dell:

- Откройте веб-сайт www.dell.com/support, введите сервисный код и загрузите драйвер последней версии для используемой видеокарты.

Если используется компьютер, отличный от Dell (портативный или настольный):

- Перейдите на веб-сайт службы поддержки компьютера и загрузите графические драйверы последней версии.
- Перейдите на веб-сайт производителя видеокарты и загрузите графические драйверы последней версии.



Регулировка наклона и высоты экрана

- ✎ **ПРИМЕЧАНИЕ.** Эти значения актуальны для подставки, которая поставляется в комплекте с монитором. Инструкции по установке на другой подставке см. в руководстве по эксплуатации к соответствующей подставке.

Регулировка наклона

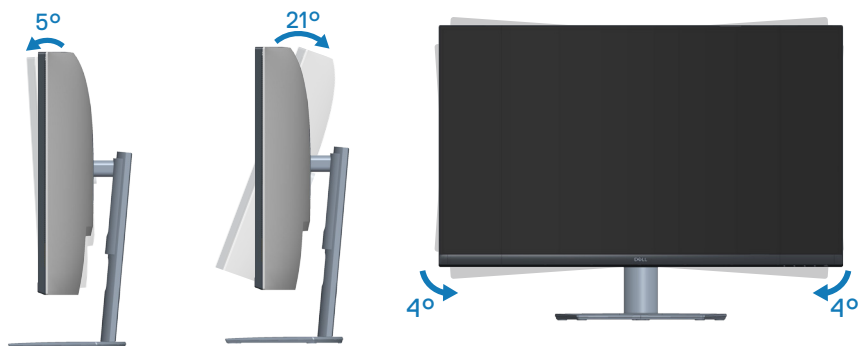

- ✎ **ПРИМЕЧАНИЕ.** При поставке с завода подставка не присоединена к монитору.
- ✎ **ПРИМЕЧАНИЕ.** Диапазон наклона вбок у данного монитора составляет от -4° до $+4^{\circ}$, что не позволяет развернуть его.

Вертикальная растяжка

- ✎ **ПРИМЕЧАНИЕ.** Подставку можно поднять на 70 мм.



Эргономика

△ **ВНИМАНИЕ!** Неправильное или слишком длительное использование клавиатуры может причинить вред здоровью.

△ **ВНИМАНИЕ!** Просмотр информации на экране монитора в течение длительного времени может вызвать утомление зрения.

Для комфортной и эффективной работы соблюдайте приведенные ниже рекомендации при настройке и эксплуатации компьютера:

- Расположите компьютер так, чтобы во время работы монитор и клавиатура располагались прямо перед вами. Для удобного размещения клавиатуры в продаже имеются специальные полки.
- Чтобы уменьшить вероятность появления болей в шее/руках/спине/плечах, усталости глаз от длительной работы за монитором, рекомендуется:
 1. Установите монитор на расстоянии 50–70 см (20–28 дюймов) от глаз.
 2. Чаще моргайте, чтобы глаза не теряли влагу, или промывайте глаза водой после длительного использования монитора.
 3. Делайте отдельные и многократные перерывы в течение 20 минут каждые два часа.
 4. Во время перерыва отведите взгляд от монитора и смотрите на отдаленный (примерно на 20 футов) предмет в течение не менее 20 секунд.
 5. Выполните растягивающие упражнения для шеи, рук, спины и плеч.
- Экран монитора должен располагаться на уровне глаз или немного ниже, когда вы сидите перед ним.
- Отрегулируйте наклон, контрастность и яркость монитора.
- Отрегулируйте окружающее освещение (верхний свет, настольную лампу, шторы и жалюзи на окнах), чтобы свести к минимуму отражения и блики на экране монитора.
- Используйте кресло с хорошей поддержкой поясницы.
- Во время использования клавиатуры и мыши держите предплечья горизонтально, а кисти рук в нейтральном комфортном положении.
- Обязательно предусмотрите место для отдыха рук при использовании клавиатуры и мыши.



- Плечи должны находиться в естественном положении.
- Ступни должны плоско стоять на полу.
- Когда сидите, вес ваших ног должен приходиться на ступни, а не на передний край кресла. При необходимости отрегулируйте высоту кресла или используйте подставку для ног, чтобы обеспечить себе правильную позу.
- Меняйте рабочие занятия. Постарайтесь организовать свою работу так, чтобы не приходилось длительное время работать сидя. Старайтесь регулярно вставать и прохаживаться.
- Под столом не должно быть никаких предметов и кабелей, которые могут мешать комфортно сидеть или о которые можно споткнуться.

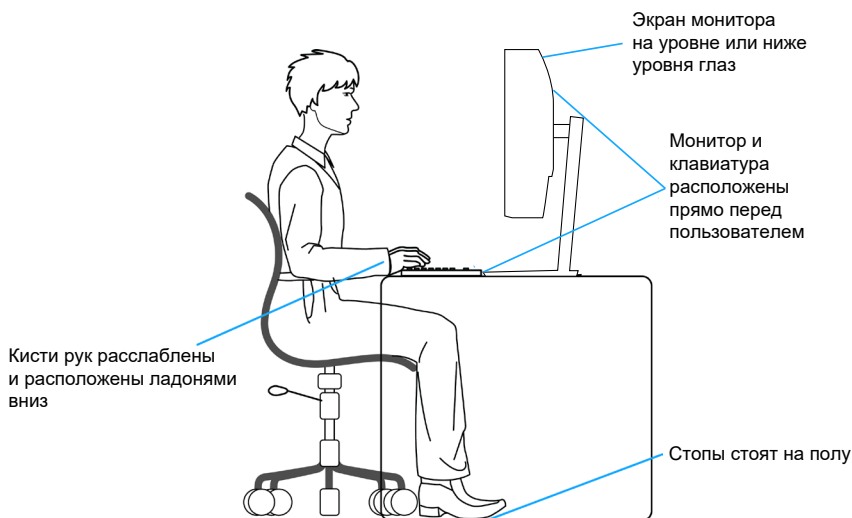

Перемещение и транспортировка монитора

Ниже приведены рекомендации по безопасному обращению с монитором при его подъеме и перемещению.

- Перед подъемом и перемещением монитора выключите компьютер и монитор.
- Отсоедините от монитора все кабели.
- Поместите монитор в оригинальную коробку с первоначальным упаковочным материалом.
- При подъеме и переноске крепко удерживайте монитор за нижний край и бока, не прилагая излишнего давления.

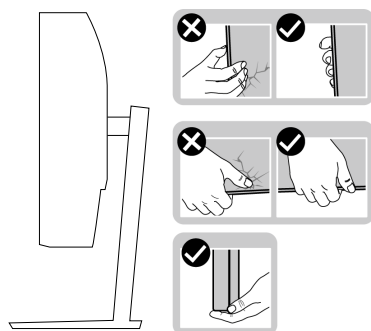

- При подъеме и переноске монитора держите его экраном от себя и не нажимайте на экран, чтобы не оставить на нем царапины и не повредить его.

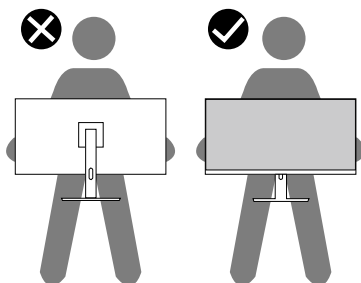

- При транспортировке монитора не подвергайте его ударам и вибрации.



- При подъеме и перемещении монитора не переворачивайте его, удерживая за основание или стойку подставки. Это может привести к повреждению монитора и причинению травмы.

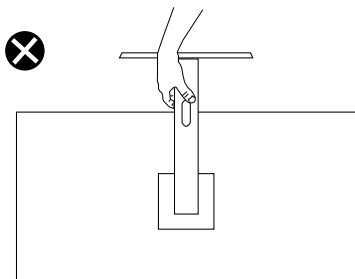

Указания по обслуживанию

Очистка монитора

 **ОСТОРОЖНО!** Перед чисткой монитора отсоедините кабель питания монитора от электрической розетки.

 **ВНИМАНИЕ!** Перед чисткой монитора прочтите [Правила техники безопасности](#).

Для обеспечения максимальной эффективности следуйте указанным инструкциям при распаковке, очистке или эксплуатации монитора.

- Для очистки экрана слегка смочите мягкую чистую ткань водой. По возможности используйте специальную ткань для очистки экранов или раствор, подходящий для антистатического покрытия. Не используйте бензин, растворитель, аммиак, абразивные очистители или сжатый воздух.
- Для очистки монитора используйте слегка смоченную ткань. Не используйте какие-либо моющие средства, так как они оставляют матовую пленку на мониторе.
- Если обнаружите белый порошок при распаковке монитора, протрите его тканью.
- Обращайтесь с монитором, соблюдая осторожность, чтобы избежать появления царапин и белых меток.
- Для поддержания наилучшего качества изображения монитора используйте динамически изменяющуюся экранную заставку и выключайте монитор, если он не используется.



Поиск и устранение неисправностей

⚠ ОСТОРОЖНО! Перед началом любых операций в этом разделе необходимо прочесть и соблюдать [Правила техники безопасности](#).

Самотестирование

Монитор оснащен функцией самотестирования, которая позволяет проверить правильность его работы. Если монитор и компьютер подключены правильно, но монитор остается темным, запустите функцию самотестирования монитора, выполнив следующие действия.

1. Выключите компьютер и монитор.
2. Отключите все видеокабели от монитора. Компьютер при этом не используется.
3. Включите монитор.

При нормальной работе монитора он обнаруживает отсутствие сигнала и отображается одно из следующих предупреждений. В режиме самотестирования индикатор питания горит белым светом.

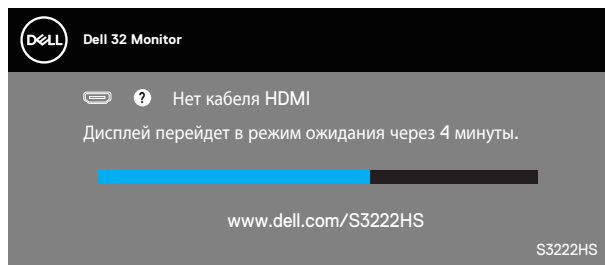

✎ ПРИМЕЧАНИЕ. Данное окно также отображается при нормальной работе системы, если видеокабель отсоединен или поврежден.

4. Отключите монитор и снова подсоедините видеокабель; затем включите компьютер и монитор.

Если после подключения кабелей экран монитора остается черным проверьте видеокарту и компьютер.



Встроенная система диагностики

Монитор оснащен встроенным инструментом диагностики, который поможет определить неисправный компонент: монитор, компьютер или видеокарту.

ПРИМЕЧАНИЕ. Можно запустить встроенную систему диагностики, если видеокабель отключен и монитор находится в режиме самотестирования.

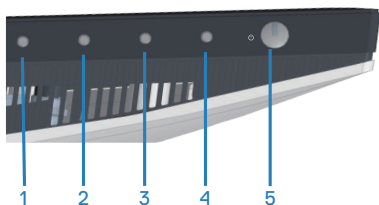

Для запуска встроенной системы диагностики выполните следующие действия.

1. Убедитесь, что экран чист (нет частиц пыли на поверхности экрана).
2. Отсоедините видеокабель на задней стороне компьютера или монитора. Монитор переходит в режим самотестирования.
3. Нажмите и удерживайте кнопку «Выход» (кнопку 4) в течение четырех секунд для входа в меню блокировки или снятия блокировки экранного меню.

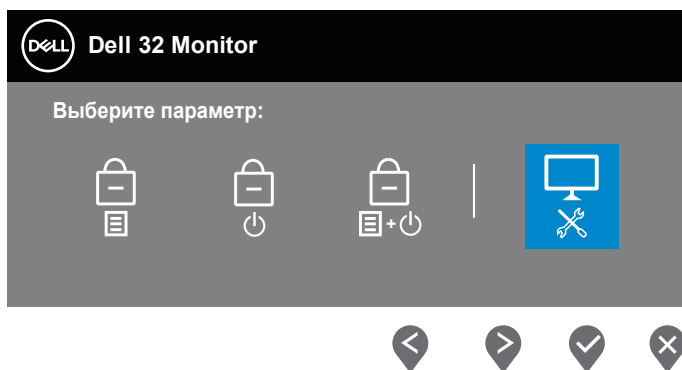

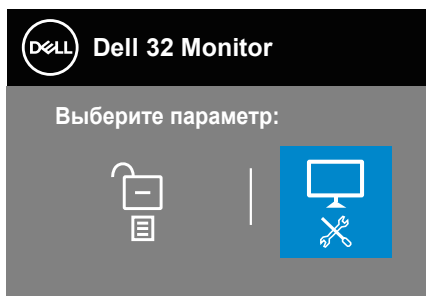

4. Выберите значок  для включения встроенной диагностики.
5. Тщательно проверьте экран.
6. Вновь нажмите кнопку «Вверх» (кнопку 1) на задней крышке. Цвет экрана изменится на серый.
7. Проверьте экран на наличие нарушений.
8. Повторите шаги 6 и 7 для проверки экрана на красном, зеленом, синем, черном, белом и текстовом экранах.

Проверка будет завершена, когда отобразится текстовая страница. Для выхода снова нажмите кнопку «Вверх» (кнопку 1) .

Если не обнаружено никаких неисправностей экрана при использовании встроенной системы диагностики, значит, монитор работает исправно. Проверьте видеокарту и компьютер.



Общие проблемы

В следующей таблице содержится общая информация об общих проблемах монитора, которые могут возникнуть во время работы, а также указаны способы их решения.

Общие признаки	Возможные решения
Не отображается видео/индикатор питания не горит	<p>Убедитесь в том, что видеокабель, соединяющий монитор и компьютер, подключен надежно и правильно.</p> <ul style="list-style-type: none">• С помощью другого электрического оборудования проверьте исправность электрической розетки.• Убедитесь, что кнопка питания нажата.• Убедитесь, что выбран верный источник сигнала с помощью меню Источник сигнала.
Не отображается видео/индикатор питания горит	<ul style="list-style-type: none">• С помощью экранного меню увеличьте яркость и контрастность.• Выполните процедуру самотестирования монитора.• Проверьте монитор на наличие погнутых или сломанных контактов в разъеме видеокабеля.• Запустите встроенную систему диагностики.• Убедитесь, что выбран верный источник сигнала с помощью меню Источник сигнала.
Плохая фокусировка	<ul style="list-style-type: none">• Не используйте удлинительные видеокабели.• Восстановите заводские настройки монитора (Заводские настройки).• Измените разрешение экрана, установив верный формат экрана.
Видеоизображение дрожит/подергивается	<ul style="list-style-type: none">• Восстановите заводские настройки монитора (Заводские настройки).• Проверьте условия окружающей среды.• Измените положение монитора, проверьте его работу в другой комнате.



Отсутствуют пиксели	<ul style="list-style-type: none"> • Выключите и снова включите питание. • Постоянно отсутствующие пиксели могут быть естественным дефектом, который может возникать при использовании технологии ЖК-дисплеев. • С дополнительной информацией о качестве ЖК-монитора и политике в отношении дефектов пикселей Dell можно ознакомиться на веб-сайте службы поддержки Dell: www.dell.com/pixelguidelines.
Застывшие пиксели	<ul style="list-style-type: none"> • Выключите и снова включите питание. • Постоянно отсутствующие пиксели могут быть естественным дефектом, который может возникать при использовании технологии ЖК-дисплеев. • С дополнительной информацией о качестве ЖК-монитора и политике в отношении дефектов пикселей Dell можно ознакомиться на веб-сайте службы поддержки Dell: www.dell.com/pixelguidelines.
Проблемы с яркостью изображения	<ul style="list-style-type: none"> • Восстановите заводские настройки монитора (Заводские настройки). • Отрегулируйте яркость и контрастность с помощью экранного меню.
Геометрическое искажение	<ul style="list-style-type: none"> • Восстановите заводские настройки монитора (Заводские настройки). • Отрегулируйте настройки по горизонтали и вертикали с помощью экранного меню.
Линии по горизонтали/вертикали	<ul style="list-style-type: none"> • Восстановите заводские настройки монитора (Заводские настройки). • Выполните процедуру самотестирования монитора и проверьте, есть ли эти линии во время работы в режиме самотестирования. • Проверьте монитор на наличие погнутых или сломанных контактов в разъеме видеокабеля. • Запустите встроенную систему диагностики.



Проблемы с синхронизацией	<ul style="list-style-type: none"> • Восстановите заводские настройки монитора (Заводские настройки). • Выполните процедуру самотестирования монитора и проверьте, наблюдается ли такое беспорядочное изображение при работе в режиме самотестирования. • Проверьте монитор на наличие погнутых или сломанных контактов в разъеме видеокабеля. • Перезапустите компьютер в безопасном режиме.
Проблемы, представляющие опасность	<ul style="list-style-type: none"> • Не выполняйте никаких действий по поиску и устранению неисправностей. • Немедленно обратитесь в Dell.
Эпизодические неисправности	<ul style="list-style-type: none"> • Убедитесь в том, что видеокабель, соединяющий монитор и компьютер, подключен надежно и правильно. • Восстановите заводские настройки монитора (Заводские настройки). • Выполните процедуру самотестирования монитора и проверьте, возникают ли эти эпизодические неисправности при работе в режиме самотестирования.
Пропадает цвет	<ul style="list-style-type: none"> • Выполните процедуру самотестирования монитора. • Убедитесь в том, что видеокабель, соединяющий монитор и компьютер, подключен надежно и правильно. • Проверьте монитор на наличие погнутых или сломанных контактов в разъеме видеокабеля.
Неправильный цвет	<ul style="list-style-type: none"> • Попробуйте использовать различные Готовые режимы в меню Настройки Цвет. Отрегулируйте значения R/G/B в пункте Обычн.цвет меню Настройки Цвет. • Установите для параметра Формат цвета на входе значение RGB или YCbCr в экранном меню Настройки Цвет. • Запустите встроенную систему диагностики.



<p>Эффект остаточного изображения статической картинки, оставленной на мониторе в течение продолжительного времени</p>	<ul style="list-style-type: none"> • Настройте отключение экрана после нескольких минут отсутствия активности. Эти параметры можно настроить в разделе «Электропитание» в Windows или «Экономия энергии» на Mac. • Кроме того, используйте динамически изменяющуюся экранную заставку.
<p>Остаточное изображение или перегрузка выходным сигналом</p>	<ul style="list-style-type: none"> • Измените Время отклика в экранном меню Экран на Нормальный, Быстрый или Предельный в зависимости от характера использования.



Проблемы, связанные с изделием

Конкретные признаки	Возможные решения
Изображение слишком малого размера	<ul style="list-style-type: none">• Проверьте формат в экранном меню «Экран».• Восстановите заводские настройки монитора (Заводские настройки).
Не удается отрегулировать монитор с помощью кнопок на нижней панели	<ul style="list-style-type: none">• Отключите монитор, отсоедините кабель питания, подсоедините снова, затем включите монитор.• Проверьте, не заблокировано ли экранное меню. Если блокировка включена, нажмите и удерживайте кнопку «Выход» (кнопка 4) в течение четырех секунд для снятия блокировки.
Отсутствует входной сигнал при нажатии элементов управления	<ul style="list-style-type: none">• Проверьте источник сигнала. Убедитесь, что компьютер не находится в режиме ожидания или сна, передвинув мышь или нажав любую клавишу на клавиатуре.• Проверьте правильность подключения видеокабеля. При необходимости отключите и повторно подключите видеокабель.• Перезагрузите компьютер или видеоплеер.
Изображение не заполняет весь экран	<ul style="list-style-type: none">• Из-за различий видеоформатов (соотношения сторон изображения) DVD монитор может отображать изображение на весь экран.• Запустите встроенную систему диагностики.



Приложение

⚠ ОСТОРОЖНО! Использование элементов управления, настроек или процедур, отличных от указанных в данном руководстве, может стать причиной поражения электрическим током и/или механических повреждений.

Сведения о правилах техники безопасности см. в разделе **Информация по технике безопасности, окружающей среде и нормативно-правовому регулированию (SERI)**.

Заявления Федеральной комиссии по связи (только для США) и другая нормативно-правовая информация

Для получения информации о заявлениях Федеральной комиссии по связи и прочей нормативно-правовой информации посетите веб-сайт www.dell.com/regulatory_compliance.

Обращение в компанию Dell

Для клиентов в США: звоните по тел. 800-WWW-DELL (800-999-3355).

✍ ПРИМЕЧАНИЕ. Если отсутствует активное Интернет-подключение, можно найти соответствующую информацию в счете-фактуре, упаковочной ведомости, счете или в каталоге изделий Dell.

Dell обеспечивает поддержку и техобслуживание с помощью различных интерактивных услуг и услуг поддержки по телефону. Доступность таких услуг зависит от конкретной страны и изделия; некоторые услуги могут быть недоступны в вашем регионе.

- Веб-сайт технической поддержки: www.dell.com/support/monitors
- Обращение в компанию Dell: www.dell.com/contactdell

