



Dell S2422HZ/S2722DZ

Monitor de videoconferência

Guia do usuário

Monitor Modelo: S2422HZ/S2722DZ
Modelo regulatório: S2422HZt/S2722DZt



-  **NOTA:** Uma NOTA indica informações importantes que ajudam você a utilizar melhor o seu computador.
-  **CUIDADO:** Um CUIDADO indica dano potencial ao hardware ou perda de dados se as instruções não forem seguidas.
-  **ATENÇÃO:** Um ATENÇÃO indica um potencial de danos materiais, danos pessoais ou morte.

Copyright © 2021 Dell Inc. ou suas subsidiárias. Todos os direitos reservados. Dell, EMC e outras marcas comerciais são marcas comerciais da Dell Inc. ou de suas subsidiárias. Outras marcas comerciais podem ser marcas comerciais de seus respectivos proprietários.

Conteúdo

Instruções de Segurança	5
Sobre o seu monitor	6
Conteúdo do pacote	6
Características do produto	7
Identificando partes e controles	8
Vista frontal.	8
Vista traseira	9
Vista de baixo.	10
Especificações do Monitor	11
Especificações de resolução	12
Modos de exibição predefinidos	13
Especificações elétricas	15
Webcam - especificações	16
Especificações do microfone.	16
Especificações de Alto Falante.	16
Características físicas	16
Características ambientais.	18
Atribuições Pin	19
Plug and play.	23
Qualidade do monitor LCD e política de pixels	23
Ergonomia	24
Manuseando e movendo sua tela.	25
Diretrizes de manutenção	27
Limpando o seu monitor	27
Configurando o Monitor	28
Conectando o suporte	28
Usando a inclinação, rotação e extensão vertical.	31



Inclinação, rotação e Extensão vertical	31
Girando a Tela	31
Configurando as definições de exibição no seu computador após rotação	32
Operando o monitor da webcam	32
Conectando seu monitor	33
Organizando seus cabos	35
Protegendo seu monitor com a trava Kensington (opcional).	35
Removendo o suporte do monitor.	36
Montagem de parede (opcional)	37
Operando o monitor	38
Ligue o monitor	38
Usando os Controles do Painel Frontal	38
Usando a função de bloqueio OSD	40
Botão do Painel- Frontal.	43
Uso do menu de exibição na tela (OSD).	44
Acessando o Menu do Sistema.	44
Mensagens de aviso OSD.	54
Configurando a resolução máxima	59
Configurando o Windows Hello	60
Ativando a webcam no monitor	64
Ativando o alto-falante no monitor	65
Ativando o microfone no monitor	66
Solução de problemas	67
Autoteste.	67
Diagnóstico incorporado.	68
Problemas comuns.	69
Problemas específicos do produto	71
Problemas específicos com Universal Serial Bus (USB)	77
Apêndice.	78
Avisos da FCC (somente EUA) e outras informações regulamentares	78
Como entrar em contato com a Dell.	78
Banco de dados de produtos da UE para etiqueta de energia e ficha de informações do produto	78



Instruções de Segurança

⚠ CUIDADO: O uso de controles, ajustes ou procedimentos diferentes dos especificados nesta documentação pode resultar em exposição a choques, riscos elétricos e/ou mecânicos.

- Coloque o monitor sobre uma superfície sólida e manuseie-o com cuidado. A tela é frágil e pode ser danificada caso derrubada ou atingida bruscamente
- Certifique-se que seu monitor é eletricamente compatível para operar com a voltagem disponível em sua localização.
- Mantenha o monitor em temperatura ambiente. Calor ou frio excessivo podem causar complicações no cristal líquido da tela.
- Não exponha o monitor a fortes vibrações ou condições de alto impacto. Por exemplo, não coloque o monitor dentro do porta malas de um carro.
- Desconecte o monitor quando não utilizá-lo por um extenso período de tempo.
- Para evitar choque elétrico, não tente remover nenhuma proteção ou tocar o interior do monitor.

Para obter informações sobre instruções de segurança, consulte Informações de Segurança, Ambientais e Regulamentares (ou SERI).



Sobre o seu monitor

Conteúdo do pacote

Seu monitor é enviado com os componentes mostrados na tabela abaixo. Se qualquer componente está faltando, entre em contato com a Dell. Para mais informações, ver [Como entrar em contato com a Dell](#).

 **NOTA: Alguns componentes podem ser opcionais e podem não ser enviados com seu monitor. Alguns recursos podem não estar disponíveis em alguns países.**

Imagem do componente	Descrição do componente
	Exibição
	Suporte de elevação
	Base do suporte
	Cabo de alimentação (varia de acordo com o país)
	Cabo USB 3,2 1ª geração Tipo-C (C para C)
	<ul style="list-style-type: none">• Guia rápido• Informação de Segurança, Ambiental e Reguladora



Características do produto

O monitor **Dell S2422HZ/S2722DZ** tem uma matriz ativa, transistor de filme fino (TFT), tela de cristal líquido (LCD), e iluminação de fundo com LED. Os recursos do monitor incluem:

- **S2422HZ:** 60,47 cm (23,8 pol) de área de visualização (medida na diagonal). Resolução 1920 x 1080(16:9) e suporte de tela cheia para resoluções mais baixas.
- **S2722DZ:** 68,71 cm (27,0 pol) de área de visualização (medida na diagonal). Resolução 1920 x 1440 (16:9) e suporte de tela cheia para resoluções mais baixas.
- Capacidade de ajuste para inclinação, giro e extensão vertical.
- Alto-falantes (2 x 5 W).
- Suporte removível e furos de montagem de 100 mm Video Electronics Standards Association (VESA) para soluções de montagem flexíveis.
- O painel ultrafino minimiza a borda do painel no uso de vários monitores, facilitando a configuração com uma experiência de visualização elegante.
- Ampla conectividade digital com DP que ajuda a aprovar o seu monitor.
- Única fonte de alimentação USB-C para notebook compatível durante a recepção de sinais de vídeo e dados.
- A câmera pode suportar resolução 2560 x 1920.
- Recurso plug and play, se suportado pelo seu sistema.
- Menu de opções exibidas na tela (OSD) para facilitar a configuração e a otimização da tela.
- Trava dos botões de energia e OSD.
- Slot de trava de segurança.
- ≤ 0,3 W em Modo de Espera.
- Troca de Painel Premium para ficar sem preocupações.
- Otimize o conforto dos olhos com uma tela sem tremulação, minimizando a emissão de luz azul.
- O monitor usa o painel de luz azul baixa e está em conformidade com o TUV Rheinland (solução de hardware) no modelo de configuração de fábrica/ configuração de fábrica.
- Diminui o nível de luz azul pela tela e seus males para tornar o uso mais confortável para os seus olhos.
- O monitor adota tecnologia anti cintilação, que livra os olhos da cintilação visível, traz uma experiência de visão confortável e previne usuários de tensão ocular e fadiga.
- Certificado para Windows Hello (autenticação facial) e oferece suporte a Microsoft Cortana.
- Suporta a tecnologia AMD FreeSync. Faixa certificada AMD Freesync de 48 Hz - 75 Hz.



⚠ ATENÇÃO: NOTA: Os possíveis efeitos da emissão de luz azul do monitor a longo prazo podem causar danos aos olhos, incluindo fadiga ou fadiga visual digital.

Identificando partes e controles

Vista frontal

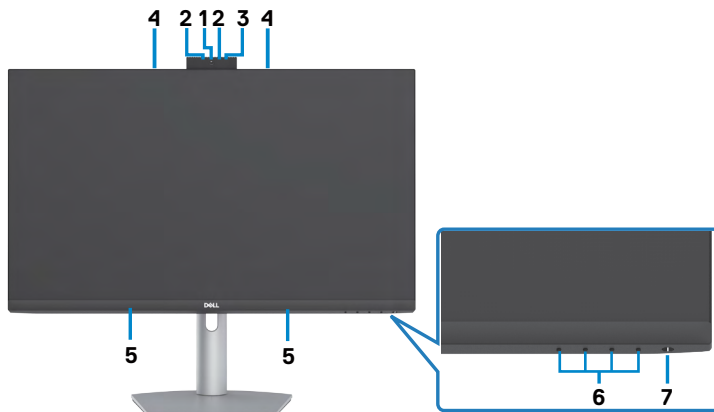

Rótulo	Descrição	Usar
1	Webcam RGB	Com sensor de imagem capaz de operar a até 30 fps em resolução 5M de 10 bits com controle completo do usuário sobre a qualidade da imagem, formatação e transferência de dados de saída. Transmita sua imagem em videoconferência.
2	Webcam IR	Capture e transmita imagem em luz escura.
3	LED IV	Indicador de infravermelho.
4	Microfones	Microfones do monitor.
5	Alto Falantes embutidos	Para sair áudio da entrada de áudio.
6	Botões de função	Para mais informações, consulte Operando o Monitor .
7	Botão liga/desliga (com indicador LED)	Para ligar ou desligar o monitor.



Vista traseira



Rótulo	Descrição	Usar
1	Furos de montagem VESA (100 mm x 100 mm- atrás da tampa VESA acoplada)	Monte o monitor na parede usando o kit de montagem na parede compatível com VESA (100 mm x 100 mm).
2	Etiqueta regulamentar	Lista as aprovações regulatórias.
3	Botão de liberação do suporte	Solta o suporte do monitor.
4	Código de barras, número de série e etiqueta de serviço	Veja esta etiqueta se tiver que entrar em contato com a Dell para obter suporte técnico. A etiqueta de serviço é um identificador alfanumérico exclusivo que permite o serviço técnico da Dell identificar os componentes de hardware no seu computador e acessar informações de garantia.
5	Slot de gerenciamento de cabos	Use para organizar os cabos colocando-os através do slot.



Vista de baixo

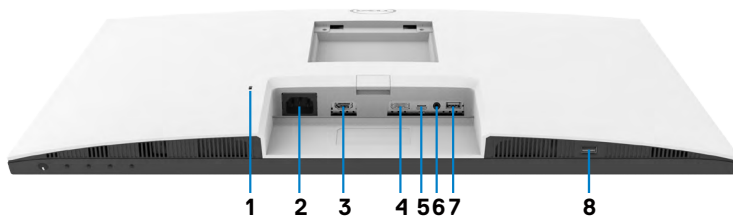

Rótulo	Descrição	Usar
1	Slot da trava de segurança	Protege o monitor com trava do cabo de segurança (vendido separadamente).
2	Cabo de alimentação	Conecte o cabo de alimentação.
3	Porta HDMI	Conecte seu computador com o cabo HDMI (opcional).
4	DisplayPort	Conecte seu computador com o cabo DisplayPort (opcional).
5	USB-C upstream / DisplayPort	Conecta ao seu computador usando o cabo USB-C. A porta USB-C oferece a taxa de transferência mais rápida (USB 3,2 Gen 1) e o modo alternativo com DP 1,2 suporta o seguinte, e PD 20 V/3,25 A, 15 V/3 A, 9 V/3 A, 5 V/3 A. <ul style="list-style-type: none">Resolução máxima S2422HZ de 1920 x 1080 a 75 HzResolução máxima S2722DZ de 2560 x 1440 a 75 Hz OBSERVAÇÃO: O USB-C não é suportado nas versões anteriores ao Windows 10.
6	Porta de saída de linha de áudio	Conecte caixas de som para reproduzir áudio através do HDMI ou USB-C ou dos canais de áudio DisplayPort. Possui suporte apenas para áudio em dois canais. NOTA: A porta de saída de linha de áudio não suporta fones de ouvido.
7	Porta USB 3,2 downstream	Conecte o cabo USB-C que vem com seu monitor ao seu computador. Quando o cabo estiver conectado, você pode usar os conectores USB downstream no seu monitor. A porta suporta 0,9 A.
8	Porta USB 3,2 downstream	Conecte o cabo USB-C que vem com seu monitor ao seu computador. Quando o cabo estiver conectado, você pode usar os conectores USB downstream no seu monitor. A porta suporta o carregamento de bateria de 2 A.



Especificações do Monitor

Modelo	S2422HZ	S2722DZ
Tipo de tela	Matriz ativa - LCD TFT	
Tipo de painel	Tecnologia In-plane switching	
Proporção	16:9	
Dimensões da imagem visível:		
Diagonal	604,70 mm (23,80 pol.)	684,70 mm (27,00 pol.)
Área ativa:		
Horizontal	527,04 mm (20,75 pol.)	597,89 mm (23,54 pol.)
Vertical	296,46 mm (11,67 pol.)	335,66 mm (13,22 pol.)
Área	156246,28 mm ² (242,15 pol. ²)	200301,75 mm ² (310,47 pol. ²)
Espaçamento de pixel	0,2745 mm x 0,2745 mm	0,2331 mm x 0,2331 mm
Pixel por polegada (PPI)	92,56	108,79
Ângulo de visão:		
Horizontal	178° (típico)	
Vertical	178° (típico)	
Brilho	250 cd/m ² (típico)	350 cd/m ² (típico)
Relação de contraste	1000 a 1 (típico)	
Revestimento da tela	Tratamento antirreflexo do polarizador frontal (3H) revestimento duro	
Luz de fundo	LED	
Tempo de resposta (cinza a cinza)	8 ms (Modo normal) 5 ms (Modo rápido) 4 ms (Modo extremo)	
Profundidade de cor	16,7 milhões de cores (6 bits+FRC)	16,7 milhões de cores (8 bits)
Gama de cores ¹	99% sRGB com luz azul baixa de hardware	



Conectividade	<ul style="list-style-type: none"> · 1 DP 1,2 (HDCP1,4) · 1 HDMI1,4 (HDCP1,4) · 1 USB-C (modo alternativo com porta upstream DisplayPort 1,2, USB 3,2 Gen 1, PD de fornecimento de energia até 65 W) · 1 USB 3,2 1ª geração (5 Gbps) a jusante com carregamento BC1,2 a 2A (máximo) · 1 USB 3,2 a jusante · 1 conector de saída de áudio de 3,5 mm 	
Largura da borda (borda do monitor até a área ativa):		
Cima	5,37 mm	7,37 mm
Esquerda/Direita	5,38 mm	7,43 mm
Baixo	21,74 mm	22,81 mm
Ajustabilidade:		
Suporte ajustável em altura	110 mm	
Inclinação	-5° a 21°	
Pivô	-30° a 30°	
Eixo	-90° a 90°	
Gerenciamento de cabos	Sim	
Compatibilidade do Dell Display Manager (DDM)	Organização fácil e outros recursos principais	
Segurança	Slot da trava de segurança (Trava para cabos vendida separadamente)	

¹ Somente na resolução nativa do painel, no ajuste Modo Personalizado.

Especificações de resolução

Modelo	S2422HZ	S2722DZ
Intervalo de varredura horizontal	30 kHz a 90 kHz	30 kHz a 120 kHz
Intervalo de varredura vertical	48 Hz a 75 Hz	
Resolução máxima predefinida	1920 x 1080 at 75 Hz	2560 x 1440 at 75 Hz
Capacidade de conexões de vídeo (Modo alternativo HDMI & DP & USB-C)	480p, 560p, 720p, 1080p 480i, 576i, 1080i (apenas HDMI)	



Modos de exibição predefinidos

S2422HZ

Modo de exibição	Frequência horizontal (kHz)	Frequência vertical (Hz)	Pixel Clock (MHz)	Polarização do sinal (Horizontal/Vertical)
VESA, 640 x 480	31,47	59,94	25,18	-/-
VESA, 640 x 480	37,50	75,00	31,5	-/-
VESA, 720 x 400	31,47	70,08	28,32	-/+
VESA, 800 x 600	37,88	60,32	40,00	+/+
VESA, 800 x 600	46,88	75,00	49,50	+/+
VESA, 1024 x 768	48,36	60,00	65,00	-/-
VESA, 1024 x 768	60,02	75,03	78,75	+/+
VESA, 1152 x 864	67,50	75,00	108,00	+/+
VESA, 1280 x 1024	63,98	60,02	108,00	+/+
VESA, 1280 x 1024	79,98	75,02	135,00	+/+
VESA, 1600 x 900	55,54	59,98	97,75	+/+
VESA, 1920 x 1080	67,50	60,00	148,50	+/+
VESA, 1920 x 1080	83,89	74,97	174,50	-/+



S2722DZ

Modo de exibição	Frequência horizontal (kHz)	Frequência vertical (Hz)	Pixel Clock (MHz)	Polarização do sinal (Horizontal/Vertical)
VESA, 640 x 480	31,47	59,94	25,18	-/-
VESA, 640 x 480	37,50	75,00	31,50	-/-
VESA, 720 x 400	31,47	70,08	28,32	-/+
VESA, 800 x 600	37,88	60,32	40,00	+/+
VESA, 800 x 600	46,88	75,00	49,50	+/+
VESA, 1024 x 768	48,36	60,00	65,00	-/-
VESA, 1024 x 768	60,02	75,03	78,75	+/+
VESA, 1152 x 864	67,50	75,00	108,00	+/+
VESA, 1280 x 720	45,00	59,94	74,25	+/+
VESA, 1280 x 1024	63,98	60,02	108,00	+/+
VESA, 1280 x 1024	79,98	75,02	135,00	+/+
VESA, 1400 x 1050	65,32	59,98	121,75	-/+
VESA, 1600 x 900	60,00	60,00	108,00	+/+
VESA, 1600 x 1200	75,00	60,00	162,00	+/+
VESA, 1920 x 1080	67,50	60,00	148,50	+/+
VESA, 2560 x 1440	88,79	59,95	241,50	+/-
VESA, 2560 x 1440 (HDMI)	111,05	74,98	298,50	+/-
VESA, 2560 x 1440 (DP e USB-C)	111,86	74,97	304,25	+/-



Especificações elétricas

Modelo	S2422HZ	S2722DZ
Sinais de entrada de vídeo	<ul style="list-style-type: none"> Sinal de vídeo digital para cada linha diferencial Por linha diferencial com impedância de 100 ohm Suporte para entrada de sinal DP/HDMI/USB-C 	
Tensão de entrada/frequência/corrente	100-240 VAC/50 ou 60 Hz \pm 3 Hz/2 A (máximo)	
Corrente de partida	120 V: 42 A (Máx.) 240 V: 80 A (Máx.) Partida a frio a 0°C	
Consumo de energia	0,2 W (Modo desligado) ¹ 0,2 W (Modo de espera) ¹ 13,5 W (Modo ligado) ¹ 137 W (Máx.) ² 12,62 W (P _{on}) ³ 41,03 W (TEC) ³	0,2 W (Modo desligado) ¹ 0,3 W (Modo de espera) ¹ 24,0 W (Modo ligado) ¹ 149 W (Máx.) ² 18,26 W (P _{on}) ³ 58,09 W (TEC) ³

¹ Conforme definido na UE 2019/2021 e na UE 2019/2013.

² Brilho máximo e configuração de contraste com carga máxima de energia em todas as portas USB.

³ P_{on} : Consumo de Energia de modo ligado como definido na versão Energy Star 8,0.
 TEC: Consumo total de energia em kWh como definido na versão Energy Star 8,0.

Este documento é apenas informativo e reflete o desempenho em laboratório. Seu produto pode funcionar de modo diferente, dependendo do software, componentes e periféricos que você encomendou e não terá nenhuma obrigação de atualizar essas informações. Assim, o cliente não deve confiar nesta informação na tomada de decisões sobre as tolerâncias elétrica ou de outra forma. Nenhuma garantia quanto à precisão ou integridade é expressa ou implícita.

OBSERVAÇÃO: Este monitor é certificado pela ENERGY STAR.



Este produto está qualificado para o ENERGY STAR nas configurações padrão de fábrica, que podem ser restauradas pela função “Reset de Fábrica” no menu OSD. Alterar as configurações padrão de fábrica ou ativar outros recursos pode aumentar o consumo de energia, que pode exceder o limite especificado pela ENERGY STAR.



Webcam - especificações

Lente	Campo de visão (horizontal)	75,4° para 2560 x 1920
	Modo de foco	Foco fixo
	Área de foco	35 cm ~ 1,5 m
	Distância de foco (modo normal)	70 cm
Sensor de imagem	Tamanho da matriz ativa	5 megapixels
Especificação de Vídeo	Taxa de quadros de vídeo	1920 x 1080 (Full HD) - até 30 quadros por segundo
Interface	USB 2,0 de alta velocidade	
Fonte de energia	3,3 volts +/- 5% para USB e microfone 5 volts +/- 5% para câmera IR	

Especificações do microfone

Modelo	S2422HZ	S2722DZ
Tipo de microfone	2 microfones digitais Knowles	
Sensibilidade	-35dB +/- 1dB	
Sinal para proporção de ruído	68 dB	
Distorção harmônica total	0,3%	
Ponto de sobrecarga acústica	130 dB SPL	
Fonte de energia	1,65 V - 3,6 V	

Especificações de Alto Falante

Modelo	S2422HZ	S2722DZ
Potência avaliada do Alto Falante	2 x 5 W	
Frequência de Resposta	200 Hz - 16 kHz	
Impedância	8 ohms	

Características físicas

Modelo	S2422HZ	S2722DZ
Tipo de conector	<ul style="list-style-type: none">· Conector DP· HDMI conector· Conector a montante USB 3,2 1ª geração· Uma porta de saída para áudio· 2 Conector de downstream USB	



Tipo de cabo de sinal	Cabo USB 3,2 1ª geração Tipo-C para C 1,8 M	
Dimensões (com suporte):		
Altura (estendida)	488,40 mm (19,23 pol.)	510,00 mm (20,08 pol.)
Altura (comprimido)	378,40 mm (14,90 pol.)	400,00 mm (15,75 pol.)
Largura	537,80 mm (21,17 pol.)	611,60 mm (24,08 pol.)
Profundidade	174,70 mm (6,88 pol.)	174,70 mm (6,88 pol.)
Dimensões (sem suporte):		
Altura	323,57 mm (12,74 pol.)	365,84 mm (14,40 pol.)
Largura	537,80 mm (21,17 pol.)	611,60 mm (24,08 pol.)
Profundidade	56,74 mm (2,23 pol.)	56,74 mm (2,23 pol.)
Dimensões do suporte:		
Altura (estendida)	403,10 mm (15,87 pol.)	403,10 mm (15,87 pol.)
Altura (comprimido)	364,82 mm (14,36 pol.)	364,82mm (14,36 pol.)
Largura	257,00 mm (10,12 pol.)	257,00 mm (10,12 pol.)
Profundidade	174,70 mm (6,88 pol.)	174,70 mm (6,88 pol.)
Peso:		
Peso com embalagem	7,88 kg (17,37 lb)	9,46kg (20,85 lb)
Peso com montagem do suporte e cabos	5,60 kg (11,82 lb)	6,86 kg (15,12 lb)
Peso sem montagem do suporte (para considerações sobre montagem na parede ou montagem VESA - sem cabos)	3,88 kg (8,55 lb)	5,18 kg (11,42 lb)
Peso da montagem do suporte	1,52 kg (3,35 lb)	1,52 kg (3,35 lb)



Características ambientais

Normas em conformidade	
<ul style="list-style-type: none">• Monitor com certificação ENERGY STAR• Compatível com RoHS• Monitor de redução de BFR/PVC (as placas de circuito são feitas de laminados sem BFR/PVC).• Vidro sem arsênico e sem mercúrio apenas no painel	
Temperatura:	
Operação	0°C a 40°C (32°F a 104°F)
Não operacional	-20°C a 60°C (-4°F a 140°F)
Umidade:	
Operação	10% a 80% (sem condensação)
Não operacional	5% a 90% (sem condensação)
Altitude:	
Operação	5.000 m (16.404 pés) (máximo)
Não operacional	12.192 m (40.000 pés) (máximo)
Dissipação térmica:	
S2422HZ	467,77 BTU/hora (máximo) 43,09 BTU/hora (Modo ligado)
S2722DZ	508,75 BTU/hora (máximo) 62,35 BTU/hora (Modo ligado)



Atribuições Pin

Conector DP (entrada)

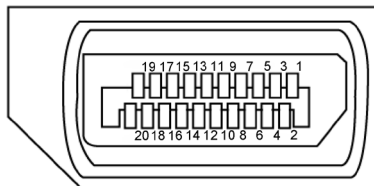

Número do pin	Lado 20 pinos do cabo de sinal Conectado
1	ML3(n)
2	GND
3	ML3(p)
4	ML2(n)
5	GND
6	ML2(p)
7	ML1(n)
8	GND
9	ML1(p)
10	ML0(n)
11	GND
12	ML0(p)
13	CONFIG1
14	CONFIG2
15	AUX CH (p)
16	GND
17	AUX CH (n)
18	Detecção Hot Plug
19	Retornar
20	DP_PWR



Conector HDMI

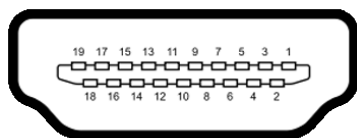

Número do pin	Lado 19 pinos do cabo de sinal Conectado
1	TMDS DATA 2+
2	TMDS DATA 2 SHIELD
3	TMDS DATA 2-
4	TMDS DATA 1+
5	TMDS DATA 1 SHIELD
6	TMDS DATA 1-
7	TMDS DATA 0+
8	TMDS DATA 0 SHIELD
9	TMDS DATA 0-
10	TMDS CLOCK+
11	TMDS CLOCK SHIELD
12	TMDS CLOCK-
13	CEC
14	Reservado (N.C. no dispositivo)
15	DDC CLOCK (SCL)
16	DDC DATA (SDA)
17	DDC/CEC TERRA
18	+5 V POWER
19	HOT PLUG DETECT



Conector USB-C

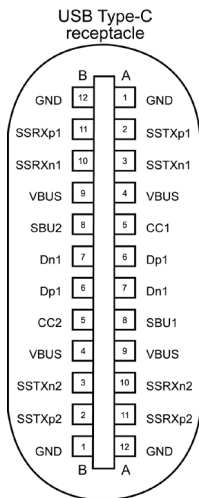

Pino	Sinal	Pino	Sinal
A1	GND	B12	GND
A2	SSTXp1	B11	SSRXp1
A3	SSTXn1	B10	SSRXn1
A4	VBUS	B9	VBUS
A5	CC1	B8	SBU2
A6	Dp1	B7	Dn1
A7	Dn1	B6	Dp1
A8	SBU1	B5	CC2
A9	VBUS	B4	VBUS
A10	SSRXn2	B3	SSTXn2
A11	SSRXp2	B2	SSTXp2
A12	GND	B1	GND



Interface Bus Serial Universal (USB)

Esta seção fornece a você informações sobre as portas USB disponíveis em seu monitor.

OBSERVAÇÃO: Até 2 A na porta downstream USB (porta com o ícone ) com carregamento da bateria Rev. 1,2 dispositivos de conformidade; até 0,9 A nas outras portas downstream USB.

Seu computador tem as seguintes portas USB:

- 1 upstream - na parte traseira.
- 2 downstream - 1 na parte inferior, 1 na parte traseira.

OBSERVAÇÃO: As portas USB do monitor funcionam apenas quando o monitor está ligado ou no Modo de espera. Ligado no Modo de espera, se o cabo USB (C a C) estiver conectado, as portas USB podem funcionar normalmente. Caso contrário, siga a configuração OSD de Outro carregamento USB, se a configuração estiver "Ligado no modo de espera", o USB funcionará normalmente; caso contrário, o USB será desativado. Se você desligar o monitor e depois ligá-lo, os periféricos conectados podem levar alguns segundos para retomar a funcionalidade normal.

Velocidade de transferência	Taxa de dados	Consumo máximo de energia (cada porta)
super speed	5 Gbps	4,5 W
Hi-Speed	480 Mbps	2,5 W
Velocidade total	12 Mbps	2,5 W

Porta downstream USB



Número do PIN	Nome do Sinal
1	VBUS
2	D-
3	D+
4	GND
5	StdA_SSRX-
6	StdA_SSRX+
7	GND_DRAIN
8	StdA_SSTX-
9	StdA_SSTX+
Concha	Escudo



Plug and play

Você pode instalar o monitor em qualquer sistema compatível com Plug-and-Play. O monitor fornece automaticamente ao sistema do computador seus dados estendidos de identificação de exibição (EDID) usando os protocolos de canal de dados de exibição (DDC) para que o computador possa se configurar e otimizar as definições do monitor. A maioria das instalações dos monitores é automática; você pode selecionar configurações diferentes, se desejar. Para obter mais informações sobre como alterar as configurações do monitor, consulte [Operando o monitor](#).

Qualidade do monitor LCD e política de pixels

Durante o processo de fabricação do monitor LCD, não é incomum que um ou mais pixels fiquem fixos em um estado imutável que é difícil de ver e que não afeta a qualidade ou a usabilidade da tela. Para obter mais informações sobre a política de pixels do monitor LCD, consulte o site de suporte da Dell em:

<https://www.dell.com/pixelguidelines>.



Ergonomia

△ **CUIDADO: Uso impróprio ou prolongado do teclado pode resultar em ferimentos**

△ **CUIDADO: Ver a tela do monitor por períodos extensos de tempo pode resultar em cansaço visual.**

Para conforto e eficiência, observar as seguintes orientações quanto a colocação e utilização da estação de trabalho:

- Posicione o seu computador para que o monitor e teclado estejam diretamente a sua frente enquanto trabalha. Estantes específicas estão disponíveis comercialmente para ajudá-lo a corretamente posicionar seu teclado.
- Para reduzir o risco de fadiga ocular e dor no pescoço, braço, costas ou ombro devido ao uso do monitor por longos períodos de tempo, é recomendado:
 - Coloque a tela entre 20 e 28 pol. (50-70 cm) distante dos seus olhos.
 - Pisque frequentemente para umedecer ou molhar os olhos ao trabalhar com o monitor.
 - Faça pausas regulares e frequentes por 20 minutos a cada duas horas.
 - Desvie o olhar do monitor e observe um objeto distante a 20 pés de distância por pelo menos 20 segundos durante os intervalos.
 - Faça alongamentos para aliviar a tensão no pescoço/braço/costas/ombros durante os intervalos.
- Certifique-se que a tela do monitor está na altura de seus olhos ou ligeiramente abaixo enquanto estiver sentado em frente ao monitor.
- Ajuste a inclinação do monitor e suas configurações de contraste e brilho.
- Ajuste a luz ambiente do seu cômodo (como luzes, lâmpadas de mesa, cortinas ou blecautes em janelas) para minimizar reflexos e brilho intenso na tela do monitor.
- Use uma cadeira que forneça bom apoio para a parte inferior das costas.
- Mantenha seu antebraço horizontalmente em relação ao pulso, em uma posição neutra e confortável enquanto utilizar o teclado ou mouse.
- Sempre deixe espaço para repousar suas mãos enquanto utilizar o teclado ou mouse.
- Permita a parte superior dos braços repousar naturalmente em ambos os lados.
- Certifique-se que seus pés estão descansando no chão.
- Enquanto estiver sentado, certifique-se que o peso das suas pernas estão apoiados em seus pés e não na parte frontal de seu assento. Ajuste a altura de sua cadeira ou utilize um apoio para os pés se necessário para manter uma boa postura.
- Varie suas atividades de trabalho. Tente organizar seu trabalho para que você não precise sentar e trabalhar por extensos períodos de tempo. Tente ficar em pé ou levantar e caminhar em intervalos regulares.



- Mantenha a área embaixo de sua mesa livre de obstruções e cabos que podem interferir com o conforto sentado ou apresentar uma possível risco de tropeço.

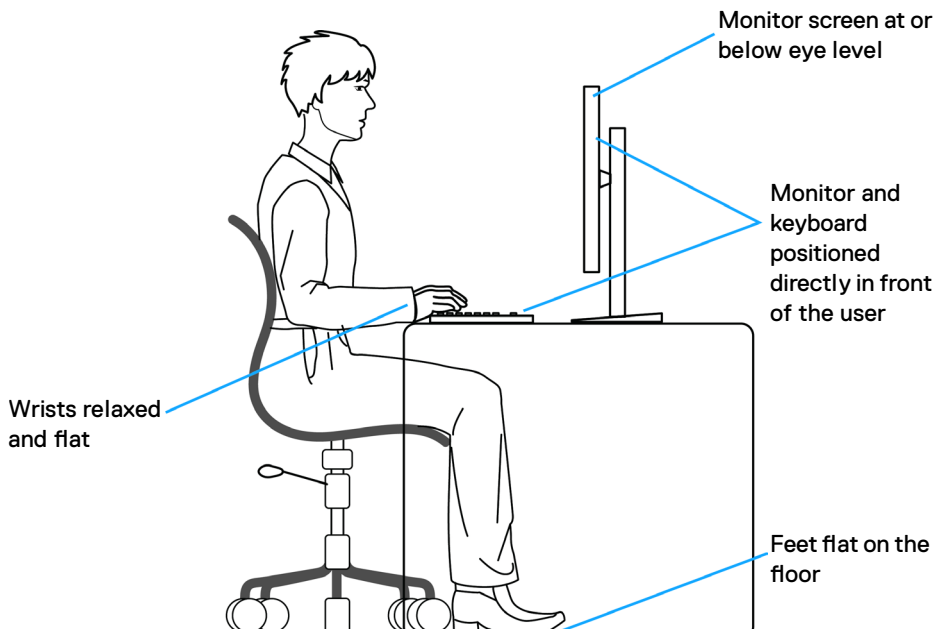

Manuseando e movendo sua tela.

Para garantir que o monitor seja manuseado com segurança ao levantá-lo ou movê-lo, siga as orientações a seguir:

- Antes de mover ou erguer seu monitor, desligue seu computador e o monitor.
- Desconecte todos os cabos do monitor.
- Coloque o monitor na caixa de origem com os materiais originais da embalagem.
- Segure firmemente a parte inferior e o lado do monitor sem aplicar pressão excessiva ao levantar ou movê-lo.



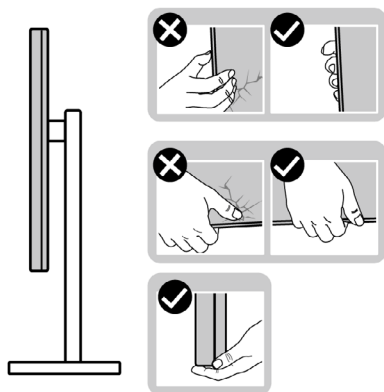

- Ao levantar ou mover o monitor, certifique-se que a tela está voltada para o outro lado e não pressione a área da tela para evitar arranhões ou dano.

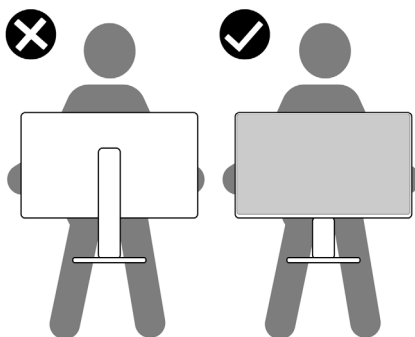

- Ao transportar o monitor evite qualquer choque repentino ou vibração nele
- Ao levantar ou mover o monitor, não coloque o monitor de cabeça para baixo enquanto estiver segurando o suporte ou base do suporte. Isso pode resultar em dano acidental ao monitor ou lesão pessoal.

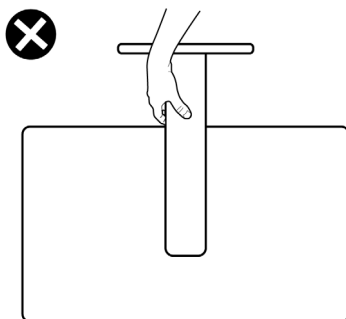

Diretrizes de manutenção

Limpendo o seu monitor

 **ATENÇÃO:** Antes de limpar o monitor, desconecte o cabo de energia do monitor da tomada.

 **CUIDADO:** Leia e siga as [Instruções de Segurança](#) antes de limpar o monitor.



Para práticas recomendadas, siga estas instruções na lista abaixo ao desembalar, limpar ou manusear o monitor:

- Para limpar a tela antiestática, umedeça levemente um pano macio e limpo com água. Se possível, use um tecido especial para limpeza de tela ou solução adequada para o revestimento anti-estático. Não utilize gasolina, diluente, amônia, produtos de limpeza abrasivos ou ar comprimido.
- Use um pano macio levemente umedecido para limpar o monitor. Evite usar qualquer tipo de detergente pois alguns detergentes deixam um filme leitoso no monitor.
- Se você notar pó branco ao desembalar o monitor, limpe-o com um pano.
- Manuseie seu monitor com cuidado, pois um monitor de cor mais escura pode ser arranhado e mostrar marcas de desgaste brancas mais do que um monitor de cor mais clara.
- Para ajudar a manter a melhor qualidade de imagem em seu monitor, use um protetor de tela que muda dinamicamente e desligue o monitor quando não estiver em uso.



Configurando o Monitor

Conectando o suporte

-  **NOTA:** O suporte e a base do suporte são desconectados quando o monitor é enviado de fábrica.
-  **NOTA:** As seguintes instruções só são aplicáveis para o suporte que foi enviado com seu monitor. Se você estiver conectando um suporte que foi adquirido de qualquer outra origem, siga as instruções de montagem que foram incluídas com o suporte.

Para conectar o suporte do monitor:

1. Alinhe e coloque a base do suporte no suporte.
2. Abra o suporte de parafuso na parte de baixo do suporte e gire-o em sentido horário para segurar a montagem do suporte.
3. Feche o suporte de parafuso.

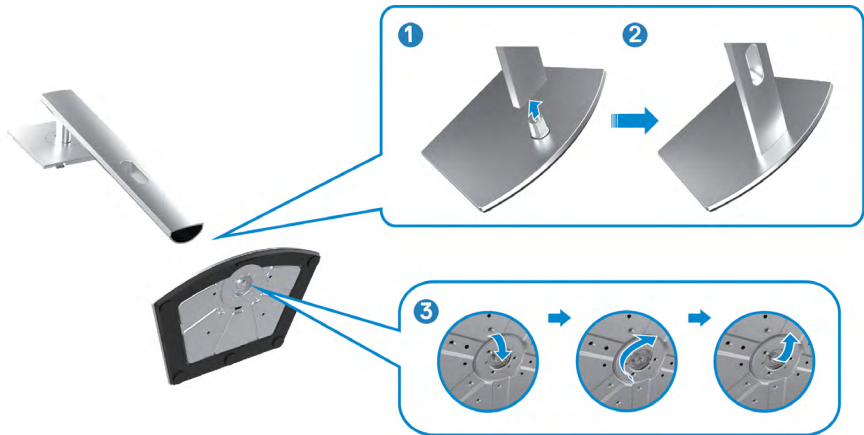

4. Abra a cobertura de proteção do monitor para acessar a placa VESA no monitor.



5. Deslize as abas na base do suporte para as aberturas da parte de baixo do monitor e pressione o suporte para encaixá-lo.



6. Segure a base do suporte e erga o monitor com cuidado, então coloque-o em uma superfície plana.



NOTA: Segure a base do suporte firmemente ao levantar o monitor para evitar qualquer dano acidental.

7. Erga a cobertura de proteção do monitor.

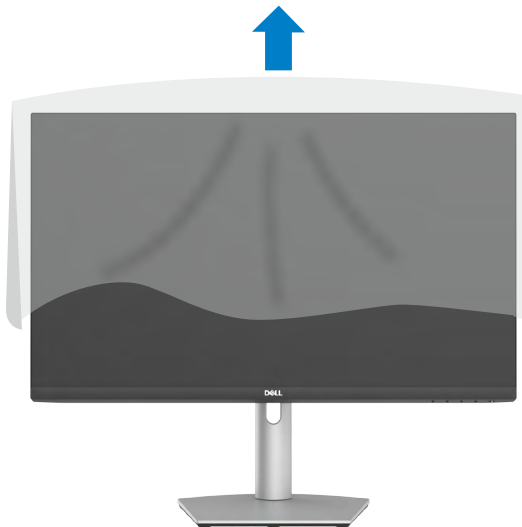

Usando a inclinação, rotação e extensão vertical

NOTA: As seguintes instruções só são aplicáveis para o suporte que foi enviado com seu monitor. Se você estiver conectando um suporte que foi adquirido de qualquer outra origem, siga as instruções de montagem que foram incluídas com o suporte.

Inclinação, rotação e Extensão vertical

Com o suporte conectado ao monitor, você pode inclinar o monitor para obter o ângulo de visualização mais confortável.

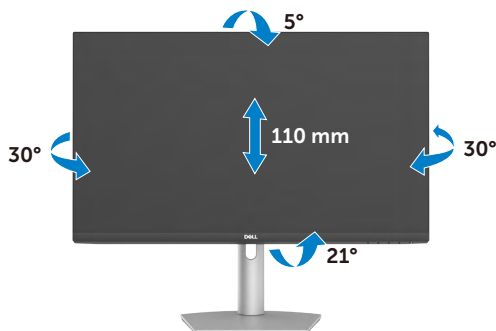

NOTA: O suporte é desencaixado quando o monitor é enviado da fábrica.

Girando a Tela

Antes de girar a tela, estenda-a verticalmente até a parte superior do suporte. Incline a tela para trás até o máximo para evitar pressionar a borda inferior da tela.



NOTA: Para alternar a configuração de exibição no seu computador Dell entre panorama e retrato ao rodar a tela, faça o download e instale os drivers gráficos mais recentes. Para fazer o download vá para <https://www.dell.com/support/drivers> e procure pelo driver apropriado.



 **NOTA:** Quando a exibição estiver em modo retrato, você pode vivenciar um rebaixamento de performance ao utilizar aplicações intensivas em gráfico como Jogos 3D.

Configurando as definições de exibição no seu computador após rotação

Depois de girar a tela, conclua o procedimento a seguir para definir as configurações da tela em seu computador.

 **NOTA:** Se você estiver usando o monitor com um Computador que não é da Dell, vá para o website da fabricante de sua placa de vídeo ou de seu computador para informações de como girar o conteúdo em exibição.

Para configurar a configuração de exibição

1. Clique com o botão direito em **Desktop (Área de Trabalho)** e selecione **Properties (Propriedades)**.
2. Selecione a aba **Settings (Configurações)** e clique em **Advanced (Avançado)**.
3. Se você possui uma placa de vídeo AMD, selecione a aba **Rotation (Rotação)** e selecione a rotação preferida.
4. Se tiver uma placa de vídeo **nVidia**, clique na guia nVidia, na coluna esquerda e selecione **NVRotate** e, em seguida, selecione a rotação preferida.
5. Se você possui uma placa de vídeo Intel®, selecione a aba de gráficos Intel, clique em **Graphic Properties (Propriedades Gráficas)**, selecione a aba **Rotation (Rotação)** e então coloque a rotação preferida.

 **NOTA:** Se você não encontrar a opção rotação ou se ela não estiver funcionando corretamente, vá para <https://www.dell.com/support> e faça o download do driver mais recente para sua placa de vídeo.

Operando o monitor da webcam

Siga estas etapas quando quiser usar a webcam do monitor:

1. Retire a etiqueta da câmera no monitor.
2. Empurre a parte superior da webcam para estender ou retrain a câmera.
3. Retire a película de proteção da webcam.
4. Estenda a câmera antes de usar e retraia a câmera para proteger sua privacidade quando não estiver em uso.



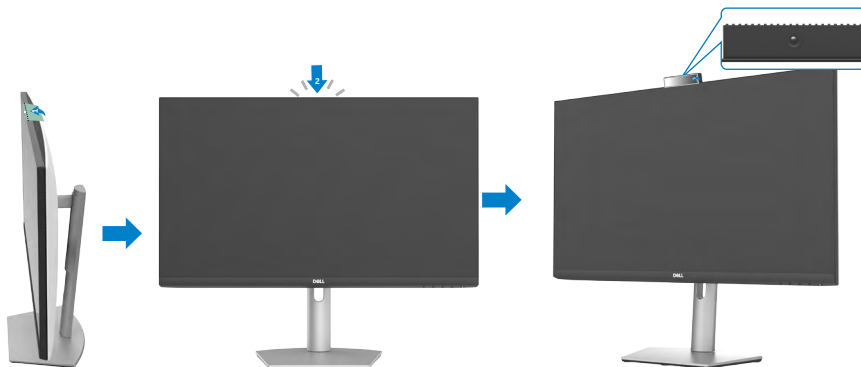

Conectando seu monitor

⚠ ATENÇÃO: Antes de começar a trabalhar as etapas seguintes siga as [Instruções de segurança](#).

Para conectar seu monitor ao computador:

1. Desligue seu computador.
2. Conecte o cabo DisplayPort ou HDMI ou USB-C e do seu monitor no computador.
3. Ligue o monitor.
4. Selecione a fonte de entrada correta no menu OSD do monitor e ligue o computador.

🖥 NOTA: A configuração padrão do S2422HZ/S2722DZ é DisplayPort 1,2, Uma placa gráfica DisplayPort 1,1 pode não ser exibida normalmente.

Conectando o cabo HDMI (compra opcional)

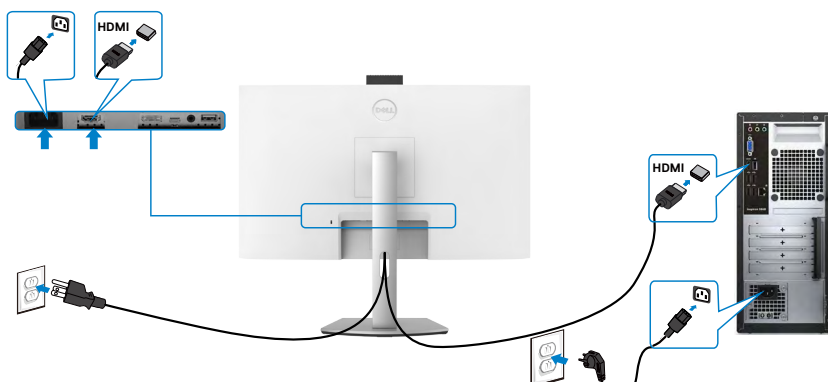

Conectando o cabo DP (compra opcional)

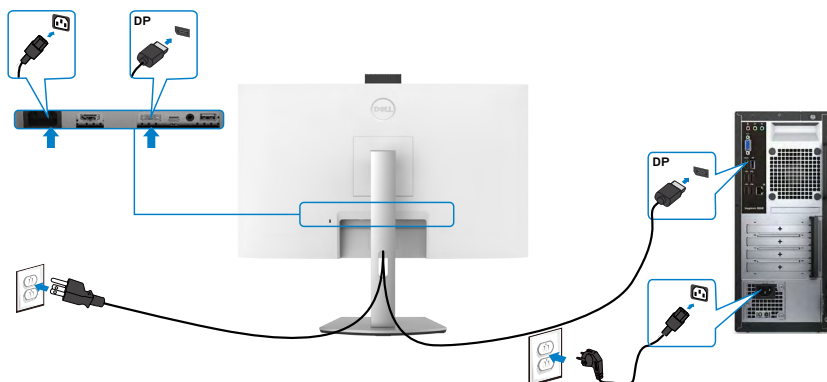

Conectando o cabo USB-C

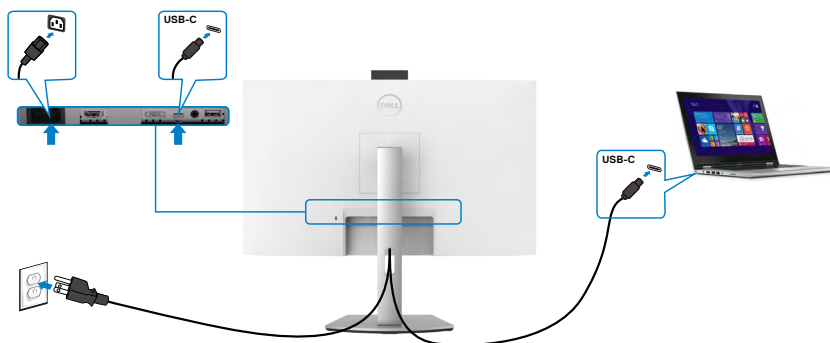

A porta USB-C no seu monitor:

- Pode ser usado como USB-C, DisplayPort 1,2 alternativamente.
- Suporta USB Power Delivery (PD), com perfis até 65 W.

OBSERVAÇÃO: Independentemente do requisito de energia / consumo real de energia do seu laptop ou do tempo restante de energia da bateria, o monitor Dell foi projetado para fornecer energia de até 65 W ao seu laptop.

Potência nominal (em laptops que possuem USB-C com PowerDelivery)	Potência máxima de carga
45 W	45 W
65 W	65 W
90 W	NÃO SUPORTADO



Organizando seus cabos



Depois de conectar todos os cabos necessários ao monitor e ao computador, organize todos os cabos conforme mostrado na imagem. Veja [Conectando seu monitor](#) para obter mais informações sobre as conexões do cabo.

Protegendo seu monitor com a trava Kensington (opcional)

O slot da trava de segurança está na parte inferior do monitor. Para obter mais informações sobre o local do slot de trava de segurança, veja [Slot de trava de segurança](#).

Para mais informações sobre utilizar a trava Kensington (comprada separadamente), veja a documentação que foi enviada com a trava.

Trave seu monitor em uma mesa utilizando a trava de segurança Kensington

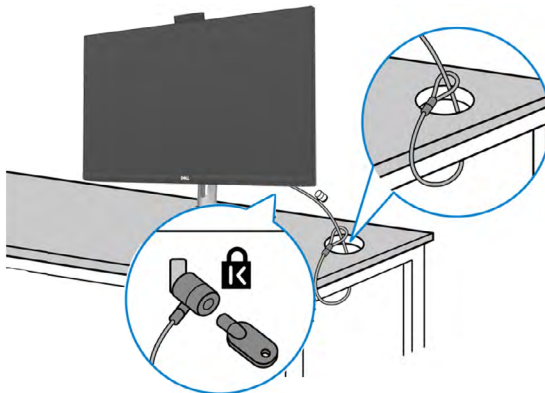

NOTA: A imagem tem apenas propósito ilustrativo. A aparência da trava pode variar.



Removendo o suporte do monitor

⚠ CUIDADO: Para evitar arranhões na tela LCD enquanto remove o suporte, verifique se o monitor está colocado em uma superfície limpa e macia.

📌 NOTA: As seguintes instruções só são aplicáveis para o suporte que foi enviado com seu monitor. Se você estiver conectando um suporte que foi adquirido de qualquer outra origem, siga as instruções de montagem que foram incluídas com o suporte.

Para remover o suporte:

1. Coloque o monitor em um pano macio ou almofada.
2. Mantenha pressionado o botão de liberação do suporte.
3. Levante o suporte e afaste-o do monitor.

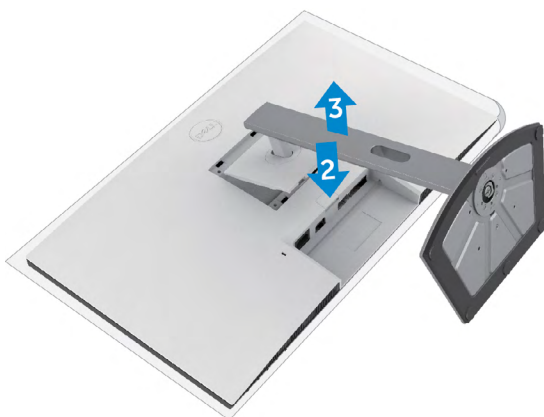

Montagem de parede (opcional)



NOTA: Use os parafusos M4 x 11 mm para conectar o monitor ao kit de montagem na parede.

Consulte a documentação que acompanha o kit de montagem em parede compatível com VESA..

1. Coloque uma almofada plana ou um tapete perto da borda de uma mesa e coloque o monitor com o visor voltado para baixo..
2. Remova o suporte.
3. Usando uma chave de fenda Phillips, remova os quatro parafusos que prendem a painel traseiro..
4. Conecte o suporte de montagem do kit de montagem na parede ao monitor.
5. Siga as instruções fornecidas com o kit de montagem na parede e monte o monitor na parede.

NOTA: Para uso somente com a braçadeira de parede listado na UL ou CSA ou GS com capacidade mínima de carga/peso de.

- S2422HZ: 15,52 kg (34,20 lb)

- S2722DZ: 20,72 kg (45,68 lb)



Operando o monitor

Ligue o monitor

Pressione o  botão para ligar o monitor.

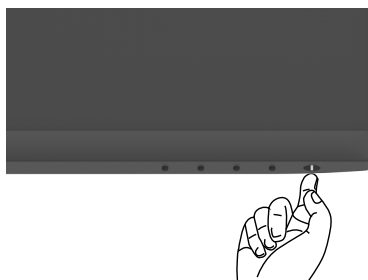

Usando os Controles do Painel Frontal

Use os botões de controle na borda inferior do monitor para ajustar as especificações da imagem que está sendo exibida. Ao usar os botões de controle, um menu OSD aparece na tela com valores numéricos.

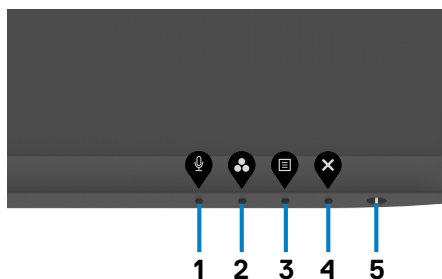

A tabela a seguir descreve os botões do painel traseiro -botões do painel:

Botão do painel- frontal	Descrição
1  Teclas de atalho: Microfone	Use esse botão para escolher não silenciar ou silenciar o microfone. NOTA: A função Mudo no Dell S2422HZ ou S2722DZ funciona pressionando o botão Mudo, mas o ícone Mudo na plataforma UC não está sincronizado (o ícone mostra Não Silenciar).
2  Teclas de atalho: Modos predefinidos	Utilize este botão para escolher de uma lista de modos de cor predefinidos.
3  Menu	Use este botão para iniciar o Menu de Tela (OSD) e selecionar opção no OSD. Ver Acessando o sistema de menu.
4  Sair	Utilize este botão para voltar ao menu principal ou sair do menu OSD principal.
5  Botão Liga/Desliga (com luz de status de energia)	Para ligar ou desligar o monitor. A luz branca contínua indica que o monitor está ligado e funcionando normalmente. A luz branca piscando indica que o monitor está no modo de espera.



Usando a função de bloqueio OSD

Você pode bloquear os botões de controle do painel frontal para impedir o acesso ao menu OSD e/ou ao botão liga/desliga.

Use o menu Bloquear para bloquear um ou mais botões

1. Selecione uma das seguintes opções.

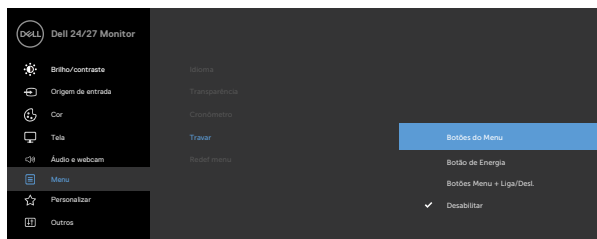

A seguinte mensagem será exibida.

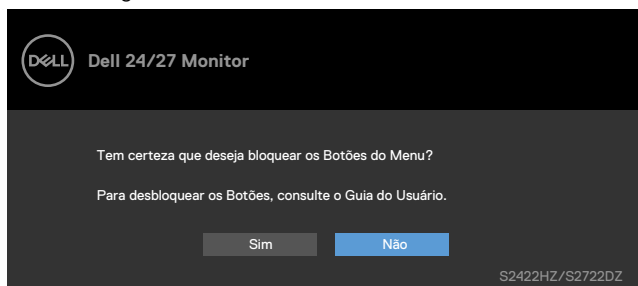

2. Selecione **Sim** para bloquear os botões. Uma vez bloqueado, pressionar qualquer botão de controle exibirá o ícone de cadeado .





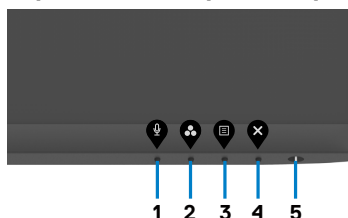

Use o botão de controle do painel frontal para bloquear um ou mais botões

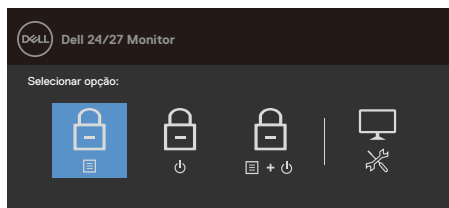

1. Pressione e mantenha pressionado o **botão 4** por quatro segundos; um menu é exibido na tela.



2. Selecione uma das seguintes opções.





Opções	Descrição
1  Bloqueio de Botões de Menu	Selecione esta opção para bloquear a função do menu OSD.
2  Bloqueio do Botão de Energia	Use esta opção para bloquear o botão liga/desliga. Isso impedirá que o usuário desligue o monitor usando o botão liga/desliga.
3  Bloqueio de botões de Menu e de Energia	Use esta opção para bloquear o menu OSD e o botão liga/desliga para desligar o monitor.
4  Diagnóstico integrado	Use esta opção para executar o diagnóstico interno, consulte Diagnóstico interno .

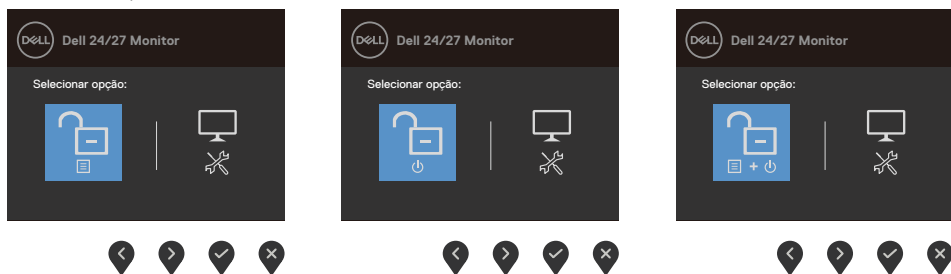

Desbloqueie os botões de controle do painel frontal

Pressione e mantenha pressionado o **botão 4** por quatro segundos até que um menu apareça na tela. A tabela a seguir descreve as opções para desbloquear os botões de controle do painel frontal.



Opções	Descrição
1  Bloqueio de botões do menu	Use este ícone para desbloquear a função de menu OSD.
2  Desbloqueio do botão Liga/Desliga	Use esta opção para desbloquear o botão liga/desliga e desligar o monitor.
3  Bloqueio de botões de Menu e Liga/Desliga	Use esta opção para desbloquear o menu OSD e o botão liga/desliga para desligar o monitor.
4  Diagnóstico integrado	Use esta opção para executar o diagnóstico interno, consulte Diagnóstico interno .



Botão do Painel- Frontal

Use os botões na frente do monitor para ajustar as configurações da imagem.

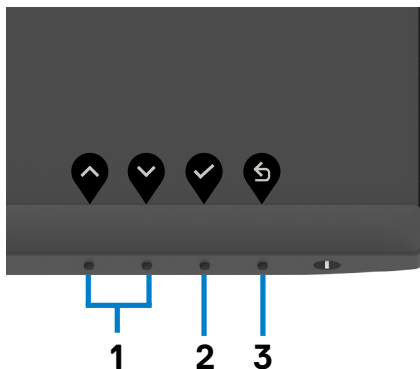

Botão do painel- frontal	Descrição
1	Use as telas Cima (aumentar) e Baixo (diminuir) para ajustar itens no menu OSD.
2	Use a tecla OK para confirmar sua seleção.
3	Use a tecla Voltar para voltar ao menu anterior.



Cima **Baixo**



OK



Voltar



Uso do menu de exibição na tela (OSD)

Acessando o Menu do Sistema

Ícone Menu e submenus	Descrição
 Brightness/Contrast (Brilho/Contraste)	<p>Use este menu para ativar o ajuste Brilho/Contraste.</p> 



Brightness (Brilho)



Brightness (Brilho) ajusta a luminância da luz traseira (mínimo 0; máximo 100).

Pressione o botão  para aumentar o brilho.

Pressione o botão  para diminuir o brilho.

Contrast (Contraste)

Ajuste o **Brightness (Brilho)** primeiro e, em seguida, ajuste **Contrast (Contraste)** apenas se ajustes adicionais forem necessários.

Pressione o botão  para aumentar o contraste e pressione o botão  para diminuir o contraste.

Ajuste o contraste entre 1 - 100.

Ajuste de contraste a diferença entre escuro e claro no monitor.



Ícone Menu e submenus	Descrição
 Input Source (Origem de entrada)	Use o menu Input Source (Origem de entrada) para selecionar entre diferentes entradas de vídeo conectadas ao seu monitor. 
USB-C	Pressione  para selecionar a fonte de entrada USB-C .
DP	Pressione  para selecionar a fonte de entrada DP .
HDMI	Pressione  para selecionar a fonte de entrada HDMI .
Auto Select (Seleção automática)	Use  para selecionar Auto Seleção, o monitor verifica se há fontes de entrada disponíveis.
Auto Select for USB-C (Sel. auto p/ USB-C)	Permite que você defina Auto Select para USB-C para: <ul style="list-style-type: none"> ♦ Alertar para Múltiplas Entradas : mostre sempre a mensagem Alternar para entrada de vídeo USB-C para que o usuário escolha se deseja alternar ou não ♦ Sim: O Scaler sempre alterna para o vídeo USB-C sem perguntar enquanto o USB-C está conectado. ♦ Não: O Scaler NÃO mudará automaticamente para vídeo USB-C a partir de outra entrada disponível.
Reset Input Source (Redefinir origem de entrada)	Redefine todas as configurações no menu Input Source (Origem de entrada) para os padrões de fábrica.



Ícone Menu e submenus



Cor

Descrição

Use o menu de **Cor** para ajustar o modo de ajuste de cores.

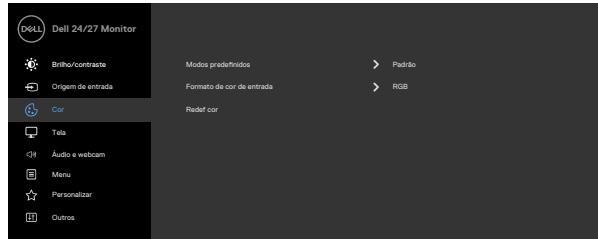

Modos predefinidos

Após selecionar **Preset Modes (Modos Predefinidos)**, você pode escolher **Standard (Padrão)**, **Movie (Filme)**, **FPS**, **RTS**, **RPG**, **Warm (Quente)**, **Cool (Frio)** ou **Custom Color (Cor Personalizada)** da lista.

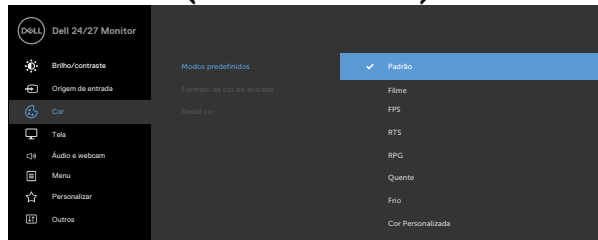

- ♦ **Padrão:** Configurações de cor padrão. Este é o modo predefinido padrão.
- ♦ **Filme:** Carrega a configuração de cor ideal para filmes.
- ♦ **FPS:** Carrega a configuração de cor ideal para jogos de Atirador em Primeira Pessoa (FPS).
- ♦ **RTS:** Carrega as configurações de cores ideais para jogos de estratégia em tempo real.
- ♦ **RPG:** Carrega a configuração de cor ideal para jogos narrativos (role-playing).
- ♦ **Warm (Quente):** Apresenta as cores em cores de maior temperatura. A tela aparece mais fria com um tom azulado.
- ♦ **Cool (Frio):** Apresenta as cores em cores de menor temperatura. A tela aparece mais quente com um tom vermelho/amarelo.



Ícone Menu e submenus

Descrição

- ♦ **Cor Personalizada:** Permite ajustar manualmente as configurações de cor. Pressione os botões ◀ e ▶ para ajustar os valores de Vermelho, Verde e Azul e criar o seu próprio modo de cor predefinido.

Formato de Cor de Entrada

Permite definir o modo de entrada de vídeo para:

- ♦ **RGB:** Selecione esta opção se o seu monitor estiver conectado a um computador (ou reprodutor de mídia) usando o cabo DP ou HDMI ou USB-C.
- ♦ **YCbCr:** Selecione esta opção se o seu reprodutor de mídia suportar apenas saída YCbCr.

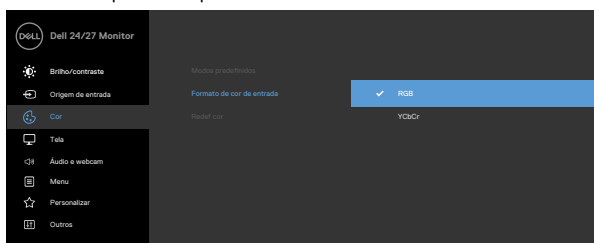

Matiz

Use ▲ ou ▼ para ajustar a matiz de '0' a '100'.
OBSERVAÇÃO: Ajuste de matiz está disponível apenas para modo Filme e FPS, RTS, RPG.

Saturação

Use ▲ ou ▼ para ajustar a saturação de '0' a '100'.
OBSERVAÇÃO: Ajuste de Saturação está disponível apenas para modo Filme e FPS, RTS, RPG.

Redef cor

Redefine a cor do seu monitor às configurações de fábrica.



Ícone Menu e submenus



Display (Tela)

Descrição

Use o menu Exibição para ajustar a imagem.

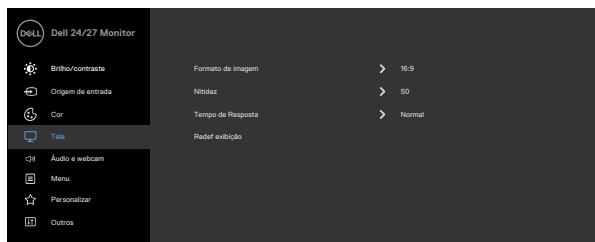

Aspect Ratio (Formato de imagem)

Selecione a proporção da imagem entre **16:9**, **4:3** e **5:4**.

Sharpness (Nitidez)

Torna a imagem mais nítida ou suave.

Usar o ou para ajustar a nitidez de '0' a '100'.

Response Time (Tempo de Resposta)

Permite definir o **Tempo de Resposta** como **Normal**, **Rápido** ou **Extremo**.

Reset Display (Redef. exibição)

Redefine as configurações de exibição aos padrões de fábrica.



Áudio & Webcam

Use o menu **Áudio & Webcam** para ajustar as configurações.

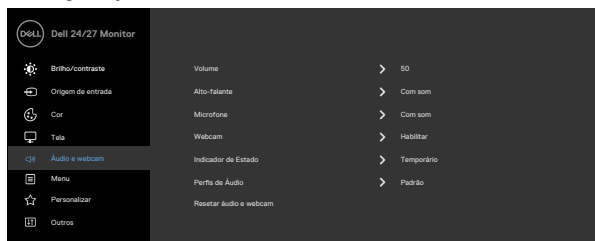

Volume

Permite aumentar o volume do alto-falante.

Pressione os botões e para ajustar o volume de "0" a "100".



Ícone Menu e submenus	Descrição
Speaker (Alto falante)	Selecione Silenciar ou Não Silenciar a função Alto-falante.
Microphone (Microfone)	Selecione Silenciar ou Não Silenciar a função Microfone.
Webcam	Selecione Ativar ou Desativar a função Webcam.
Status Indicator (Indicador de Status)	Selecione Desativar ou Temporário para exibir o status do Alto-falante, microfone e webcam.
Audio Profile (Perfil de Áudio)	Selecione a função de reprodução.
Reset Audio & Webcam (Resetar áudio e webcam)	<p>Redefine todas as configurações no menu Áudio e Webcam nos padrões de fábrica.</p> <p>NOTA: Com o cabo USB, sincronize o volume de áudio com o volume do Windows e não com as configurações padrão.</p> <p>NOTA: Se o usuário conectar o cabo HDMI para reproduzir áudio e, em seguida, conectar o cabo USB-C, o canal de áudio passa para cancelamento de eco. O volume do monitor também é sincronizado com o computador.</p>



Menu



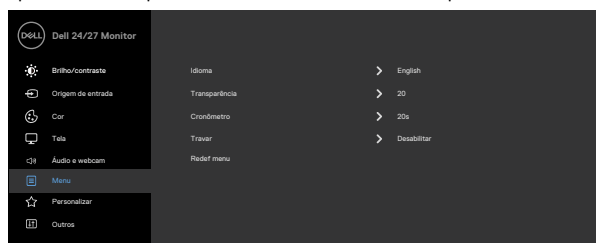

Selecione esta opção para ajustar as configurações do OSD, como os idiomas do OSD, a quantidade de tempo que o menu permanece na tela e assim por diante.



Language (Idioma)

Defina a tela OSD para um dos oito idiomas. (Inglês, Espanhol, Francês, Alemão, Português do Brasil, Russo, Chinês Simplificado ou Japonês).

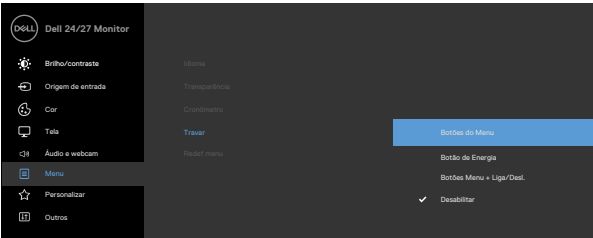

Ícone Menu e submenus	Descrição
Transparency (Transparência)	Selecione esta opção para alterar a transparência do menu usando  e  (min. 0/Máx. 100).
Timer (Cronômetro)	OSD Hold Time (Tempo de espera do OSD): Define por quanto tempo o OSD permanece ativo depois que você pressiona um botão. Use as teclas  e  para ajustar a barra em incrementos de 1 segundo, de 5 a 60 segundos.
Bloquear	Com os botões de controle no monitor bloqueados, você pode impedir que as pessoas os acessem. Também evita a ativação acidental em vários monitores na configuração lado a lado.
	 <p style="text-align: right;">   </p> <ul style="list-style-type: none"> ◆ Botões de Menu: Através do OSD para bloquear os botões de Menu. ◆ Botão de Energia: Através do OSD para bloquear o botão de Energia. ◆ Menu + Botões de Energia: Através do OSD para bloquear todos os botões de Menu e de Energia. ◆ Desabilitar: Pressione e segure o botão  ao lado do botão liga/desliga por quatro segundos para desbloquear os botões.
Reset Menu (Redef menu)	Redefine todas as configurações no menu Reset (Redefinição) para os padrões de fábrica.



Ícone Menu e submenus	Descrição
 Personalize (Personalizar)	
Shortcut key 1 (Tecla de atalho 1)	Selecione entre os Modos Predefinidos, Brilho/Contraste, Fonte de Entrada, Proporção da
Shortcut key 2 (Tecla de atalho 2)	Tela, Volume, Alto-falante, Microfone, Webcam configurados como tecla de atalho.
Power Button LED (LED do Botão de Energia)	Permite definir o estado da luz de energia para economizar energia.
USB-C Charging (Carregamento USB-C)	Permite ativar ou desativar a função de USB-C Charging (Carregamento USB-C) durante o modo de desligamento do monitor.
Other USB Charging (Outro USB Carregando)	Permite ativar ou desativar a função Other USB Charging (Outro carregamento USB) durante o modo de espera do monitor.
Reset Personalization (Reinicializar Personalizar)	Redefine todas as configurações no menu Personalize (Redefinição) para os padrões de fábrica.



Ícone Menu e submenus



Others (Outros)

Descrição

Selecione esta opção para ajustar as configurações do OSD, como **DDC/CI**, **LCD conditioning (condicionamento do LCD)** e assim por diante.

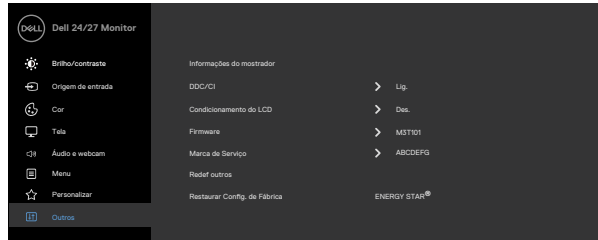

Display Info (Informações do monitor)

Exibe as configurações atuais do monitor.

DDC/CI

DDC/CI (Display Data Channel/Command Interface) permite que os parâmetros de seu monitor, como brilho, equilíbrio de cores, etc. sejam ajustados através de software no seu computador. Você pode desativar esse recurso selecionando **Off (Desligado)**.

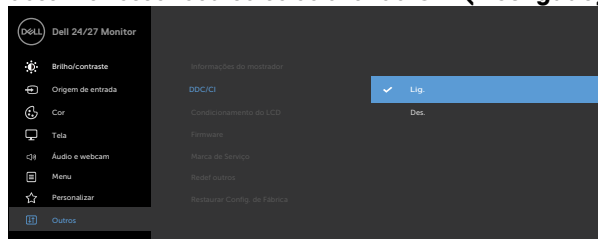

Ícone Menu e submenus	Descrição
LCD Conditioning (Condicionamento do LCD)	<p>Ajuda a reduzir casos menores de retenção de imagens. Dependendo do grau de retenção da imagem, o programa pode levar algum tempo para ser executado. Você pode desativar esse recurso selecionando On (Ligado).</p>
	
	
Firmware	<p>Exibe a versão do firmware de seu monitor.</p>
Service Tag (Marca de Serviço)	<p>Exibe a etiqueta de serviço. A etiqueta de serviço é um identificador alfanumérico exclusivo que permite à Dell identificar as especificações do produto e acessar informações de garantia.</p>
<p>NOTA: A etiqueta de serviço também é impressa em uma etiqueta localizada na parte traseira da tampa.</p>	
Reset Others (Redef outros)	<p>Redefine todas as configurações no menu Others (Outros) para os padrões de fábrica.</p>
Factory Reset (Restaurar Config. de Fábrica)	<p>Restaura todos os valores predefinidos para as configurações padrão de fábrica.</p>



Mensagens de aviso OSD

Quando o monitor não suporta um modo de resolução específico, a seguinte mensagem é exibida.

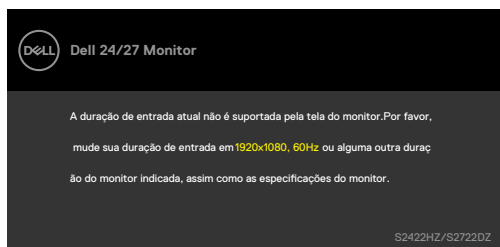

Isso significa que o monitor não pode sincronizar com o sinal que está recebendo do computador. Consulte [Especificações do Monitor](#) para obter as faixas de frequência horizontal e vertical endereçáveis por este monitor. O modo recomendado é **1920 x 1080 (S2422HZ)/2560 x 1440 (S2722DZ)**.

A seguinte mensagem é exibida antes da função DDC/CI ser desativada.

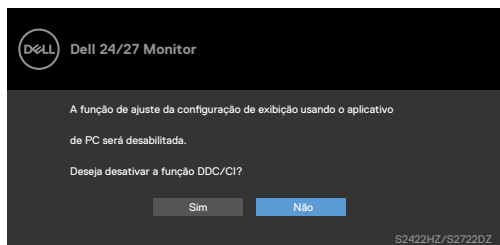

Quando o monitor entra no modo Economia de energia, a seguinte mensagem será exibida:

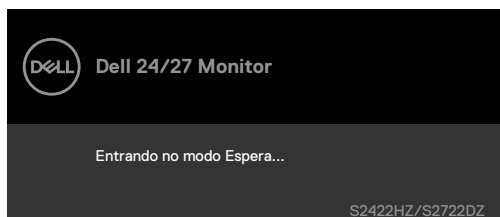

Ative o computador e desperte o monitor para obter acesso ao [OSD](#).



Quando o cabo a montante USB-C não está conectado, o microfone e o módulo da webcam ficam inativos e a seguinte mensagem é exibida.



Quando você desativa apenas a webcam, a seguinte mensagem é exibida.

Por padrão, **Não** está selecionado. É possível selecionar **“Sim”** ou **“Sim, e não pergunte novamente.”**

Se você redefinir o Áudio e a Webcam, ou se você restaurar as configurações de fábrica, a seguinte mensagem será exibida novamente.

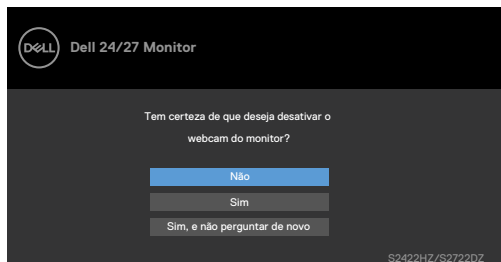

Se você desativou a webcam no OSD e, em seguida, pressionar ou retrainar a webcam, a seguinte mensagem é exibida.

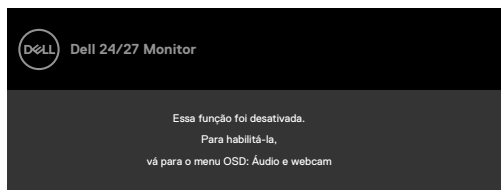

O indicador de status é uma caixa semitransparente alinhada ao centro e exibida na parte superior da tela, exibindo o status do alto-falante, do microfone e da webcam. Quando é alterado o status do alto-falante, microfone, webcam ou pop in ou out do módulo da webcam, o indicador de status é exibido por dois segundos.



Se quiser desativá-lo, selecione “Áudio & Webcam->Indicador de Status->Off” no menu OSD.

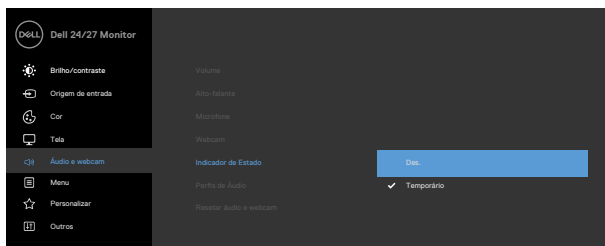

Se você pressionar qualquer botão que não seja o botão Liga/Desliga, as seguintes mensagens aparecem dependendo da entrada selecionada.

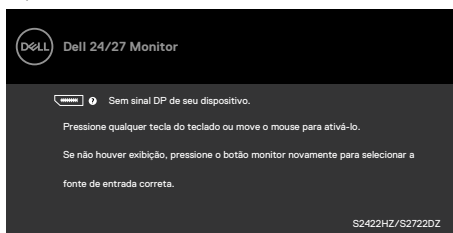

Uma mensagem é exibida enquanto o cabo que suporta o modo alternativo DP é conectado ao monitor nas seguintes condições:

- Quando a Seleção **Automática de USB-C** estiver definida como **Solicitar várias entradas**.
- Quando o cabo USB-C estiver conectado ao monitor.



A mensagem a seguir é exibida se selecionar os itens OSD da **Redefinição de fábrica** no recurso Outros.

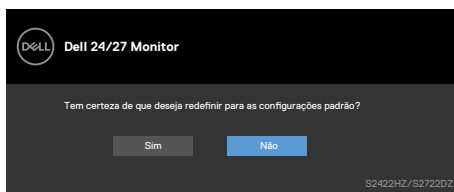

A mensagem a seguir é exibida ao selecionar **“Sim”** para redefinir as configurações padrão.



Selecione os itens OSD de **Ativado no Modo de Espera**  na função Personalizar, a seguinte mensagem é exibida.

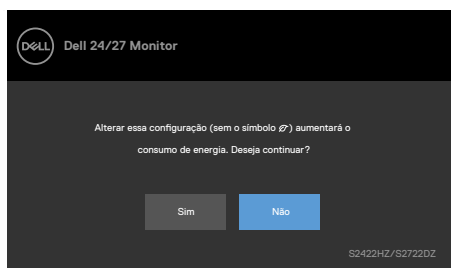

Se você ajustar o nível de brilho acima do nível padrão além de 75%, a seguinte mensagem será exibida.

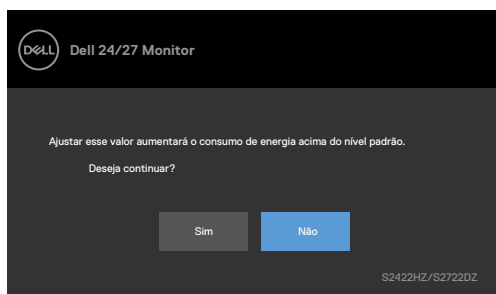

- Quando o usuário selecionar **“Sim”**, a mensagem de energia é exibida apenas uma vez.
- Quando o usuário selecionar **“Não”**, a mensagem de aviso de energia será exibida novamente.
- A mensagem de aviso de energia aparecerá novamente somente quando o usuário fizer uma redefinição de fábrica no menu OSD.

Se a entrada USB-C, DP ou HDMI for selecionada e o cabo correspondente não estiver conectado, a seguinte caixa de diálogo será exibida.

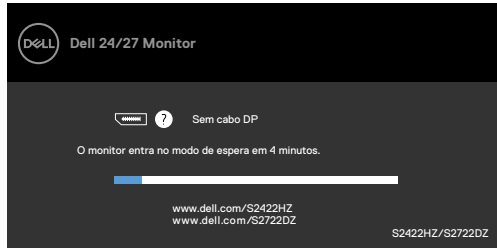

OU

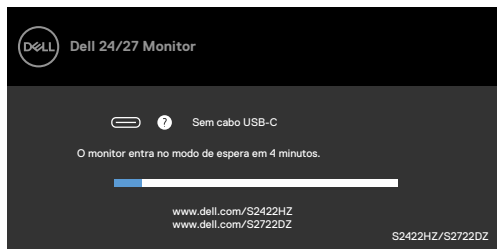

OU

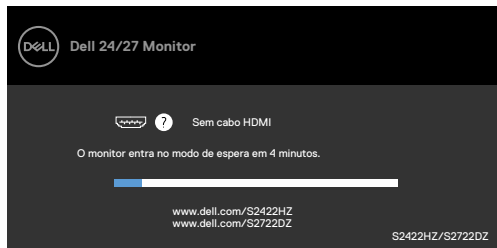

NOTA: Para que o microfone e a webcam funcionem, é necessário conectar o cabo a montante USB-C para C do computador ao monitor.

Consulte [Solução de problemas](#) para obter mais informações.



Configurando a resolução máxima

No Windows 7, Windows 8 ou Windows 8,1:

1. Somente para Windows 8 ou Windows 8,1, selecione o bloco Área de Trabalho para alternar para a área de trabalho clássica. No Windows Vista e Windows 7, pule esta etapa.
2. Clique com o botão direito na área de trabalho e clique em **Screen Resolution (Resolução da tela)**.
3. Clique na lista suspensa Resolução de Tela e selecione **1920 x 1080 (S2422HZ)/2560 x 1440 (S2722DZ)**.
4. Clique em **OK**.

No Windows 10:

1. Clique com o botão direito na área de trabalho e clique em **Display Settings (Configurações de exibição)**.
2. Clique em **Advanced display settings (Configurações avançadas de exibição)**.
3. Clique na lista suspensa **Resolution (Resolução)** e selecione **1920 x 1080 (S2422HZ)/2560 x 1440 (S2722DZ)**.
4. Clique em **Apply (Aplicar)**.

Se você não encontrar **1920 x 1080 (S2422HZ)/2560 x 1440 (S2722DZ)** como uma opção, talvez seja necessário atualizar o driver gráfico. Dependendo de seu computador, complete um dos seguintes procedimentos:

1. Se você tem um computador Dell ou computador portátil, Acesse <https://www.dell.com/support>, digite sua etiqueta de serviço e faça o download do driver mais recente para sua placa de vídeo.
2. Se você não estiver usando um computador ou notebook Dell:
 - Acesse o site da fabricante de seu computador e faça o download do driver de vídeo mais recente.
 - Acesse o site da fabricante da sua placa de vídeo e faça o download do driver de vídeo mais recente.



Configurando o Windows Hello

No Windows 10:

1. Clique no menu Iniciar do Windows, clique em **Settings (Definições)**.

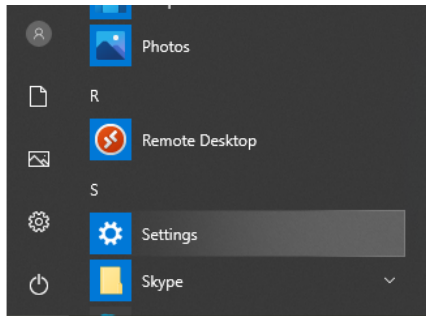

2. Clique em **Accounts (Contas)**.

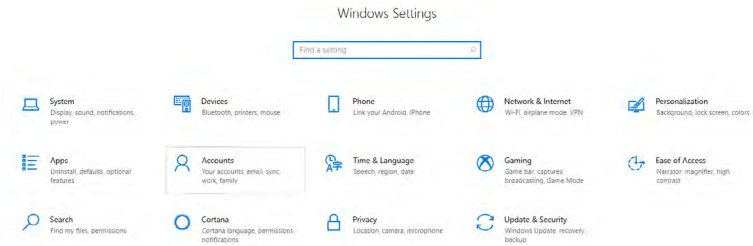

3. Clique em **Sign-in options (Opções de login)**. Você deve configurar um PIN antes de se inscrever no Windows Hello.

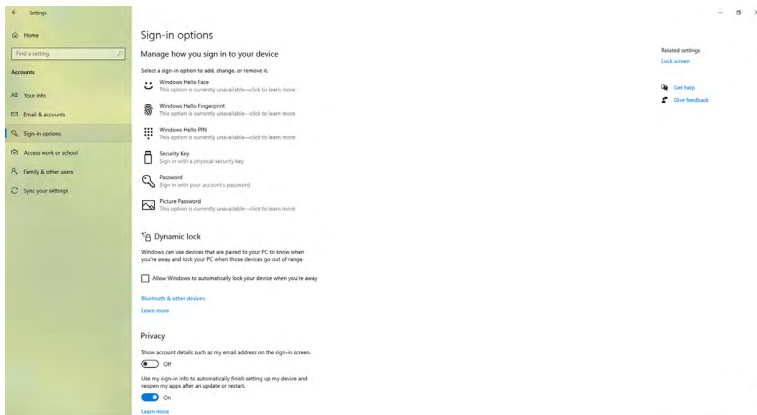

4. Clique em **Add (Adicionar)** em Inserir **PIN** para **Set up a PIN (configurar um PIN)**. Digite o novo PIN e confirme o PIN e, em seguida, clique em **NEXT**.

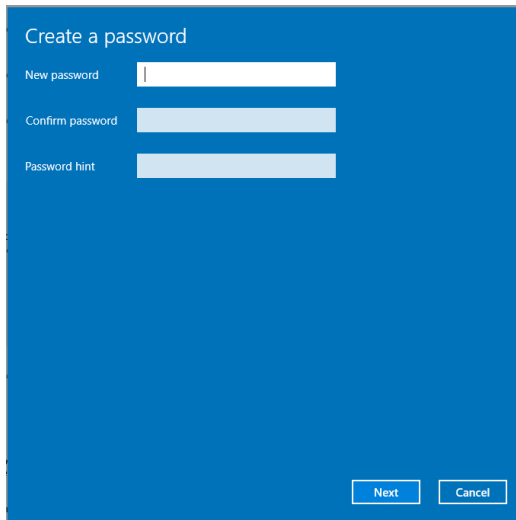

Depois de concluir a configuração do PIN, as opções para configurar o Windows Hello serão desbloqueadas.

5. Clique em **Set up (Configurar)** no **Windows Hello**, entre na **Windows Hello setup (Configuração do Windows Hello)**.

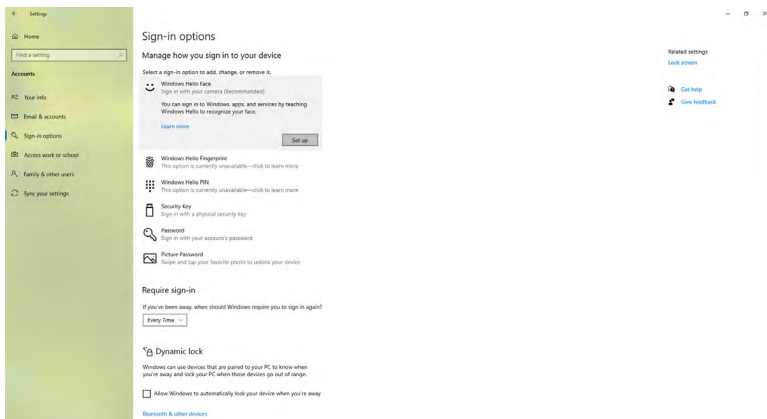

6. Clique em **Get started (Começar).**

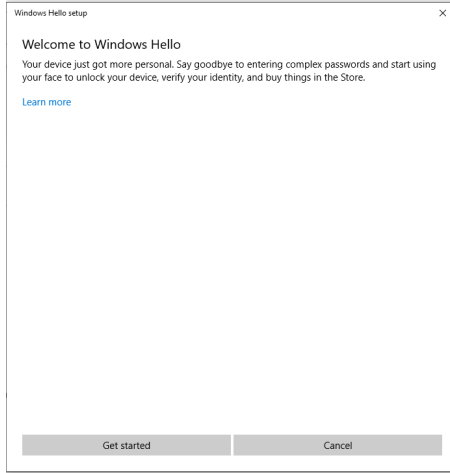

7. Continue olhando diretamente para a tela e posicione-se de modo que seu rosto fique no centro do quadro que aparece na tela. A webcam registrará seu rosto.

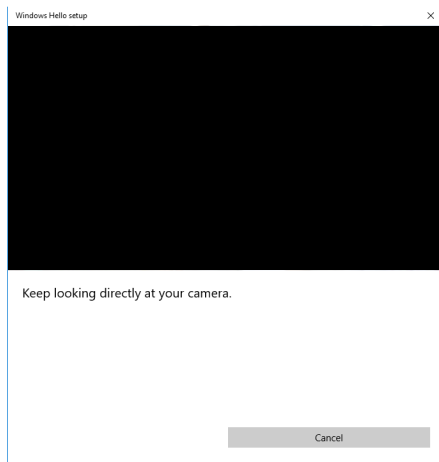

8. Quando a mensagem a seguir for exibida, clique em **Close (Fechar)** para sair da **Windows Hello setup (configuração do Windows Hello)**.

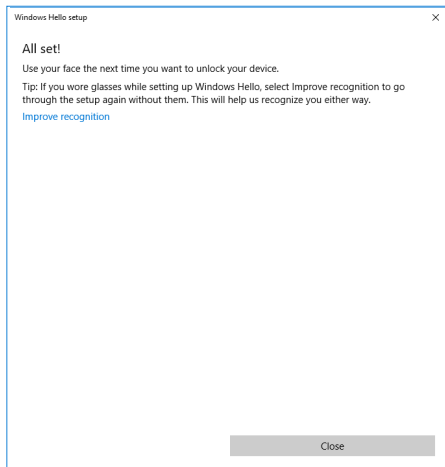

9. Depois da conclusão da configuração do Windows Hello, é possível melhorar também o reconhecimento. Clique em **Melhorar reconhecimento**, se necessário.



Ativando a webcam no monitor

Para a webcam funcionar, use o cabo USB tipo C para USB tipo C fornecido para conectar o computador ao monitor. Caso o computador não tenha a entrada USB tipo C, use um cabo USB tipo A para USB tipo C (vendido separadamente).

Siga estas etapas para ativar a webcam no monitor:

1. Certifique-se de que o cabo USB esteja conectado entre o computador e o monitor.
2. Empurre a parte superior da webcam para abrir a câmera.

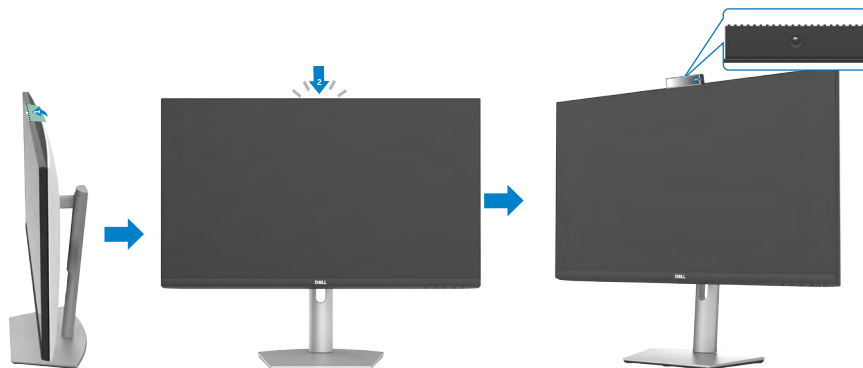

3. Ative a câmera no Windows 10, 8.1 ou 8.
 1. Clique com o botão direito em **Iniciar** e selecione **Configurações**.
 2. Em **Configurações do Windows**, clique em **Privacidade**.
 3. No painel esquerdo, clique em **Câmera**.
 4. Certifique-se de que **Permitir que os aplicativos acessem sua câmera** esteja ativado.
 5. Role para baixo e certifique-se de que **Permitir que os aplicativos da área de trabalho acessem sua câmera** esteja ativado.
4. Ative a webcam no menu OSD do monitor.
5. Certifique-se de que a webcam RGB do monitor DELL seja a câmera padrão nos aplicativos como Microsoft Teams, Skype ou Zoom. Para saber como alterar as configurações da webcam nesses aplicativos, acesse o site do fabricante do software.



Ativando o alto-falante no monitor

Siga esses passos quando seu computador estiver conectado a vários alto-falantes e se você quiser ativar o alto-falante do monitor e defini-lo como o alto-falante padrão:

1. Certifique-se de que o cabo HDMI, DisplayPort ou USB tipo C esteja conectado entre o computador e o monitor.
NOTA: O monitor é enviado com um cabo USB tipo C para USB tipo C. O cabo HDMI ou DisplayPort deve ser adquirido separadamente.
2. Defina a reprodução padrão ou dispositivo de saída.
 - a. Na barra de tarefas, clique com o botão direito no ícone **Volume ou alto-falante** na área de notificação e selecione **Abrir configurações de som**.
 - b. Em **Escolha o dispositivo de saída**, selecione **Viva-voz com cancelamento de eco S2422HZ** ou **Viva-voz com cancelamento de eco S2722DZ**. Se o dispositivo de saída padrão for definido como **DELL S2422HZ** ou **DELL S2722DZ**, o microfone integrado no monitor não é compatível. O dispositivo de saída DELL S2422HZ ou DELL S2722DZ é adequado somente para reprodução de áudio.
 - c. Clique no ícone **Volume ou alto-falante** na área de notificação e ajuste o volume de acordo com sua preferência.
3. Ative o som do alto-falante no menu OSD do monitor.
4. Ajuste o volume para 100 no menu OSD do monitor.
5. Certifique-se de que o **Viva-voz com cancelamento de eco S2422HZ** ou o **Viva-voz com cancelamento de eco S2722DZ** é o dispositivo de reprodução ou saída padrão em aplicativos como Microsoft Teams, Skype ou Zoom. Para obter mais informações sobre como alterar as configurações do alto-falante ou volume nesses aplicativos, visite o site do fabricante do software.
6. Ajuste as configurações de volume do alto-falante em aplicativos como Microsoft Teams, Skype ou Zoom. Para obter mais informações sobre como alterar as configurações do volume nesses aplicativos, visite o site do fabricante do software.



Ativando o microfone no monitor

Para o microfone integrado no monitor funcionar, use o cabo USB tipo C para USB tipo C fornecido para conectar o computador ao monitor. Caso o computador não tenha a entrada USB tipo C, use um cabo USB tipo A para USB tipo C (vendido separadamente).

Siga esses passos quando seu computador estiver conectado a vários microfones e se você quiser ativar o microfone do monitor e defini-lo como o microfone padrão:

1. Certifique-se de que o cabo USB esteja conectado entre o computador e o monitor.
2. Defina a entrada padrão ou dispositivo de gravação no Microsoft Windows.
 - a. Clique com o botão direito no ícone **Volume** na área de notificação (canto inferior direito) e selecione Dispositivos de gravação.
 - b. Selecione o **Microfone com cancelamento de eco S2422HZ** ou **Microfone com cancelamento de eco S2722DZ** como o dispositivo de gravação e clique em **OK**.
3. Ative o som do microfone no menu OSD do monitor.
4. Certifique-se de que o **Microfone com cancelamento de eco S2422HZ** ou **Microfone com cancelamento de eco S2722DZ** seja o microfone ou dispositivo de entrada padrão em aplicativos como Microsoft Teams, Skype ou Zoom. Para saber como alterar o microfone ou as configurações de entrada nesses aplicativos, acesse o site do fabricante do software.
5. Ajuste as configurações de volume e ative o som do microfone em aplicativos como Microsoft Teams, Skype ou Zoom. Para saber como alterar o microfone ou as configurações de entrada nesses aplicativos, acesse o site do fabricante do software.



Solução de problemas

⚠ ATENÇÃO: Antes de começar a trabalhar as etapas seguintes, siga as **Instruções de Segurança**.

Autoteste

Seu monitor fornece um recurso de autoteste que permite verificar se está funcionando corretamente. Se o monitor e o computador estiverem conectados corretamente, mas a tela do monitor permanecer escura, execute o autoteste do monitor através das seguintes etapas:

1. Desligue o computador e o monitor.
2. Desconecte o cabo de vídeo da parte traseira do computador. Para garantir a operação correta do autoteste, remova todos os cabos digitais e analógicos da parte traseira do computador.
3. Ligue o monitor.

A caixa de diálogo a seguir aparece na tela (contra um fundo preto), quando o monitor não consegue detectar um sinal de vídeo e está funcionando corretamente. Enquanto estiver no modo de autoteste, o LED de energia permanece branco. Dependendo da entrada selecionada, uma das caixas de diálogo a seguir irá rolar continuamente pela tela.

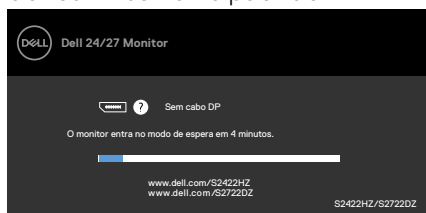

OU

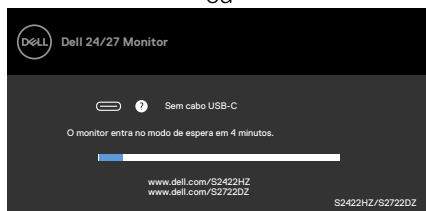

OU

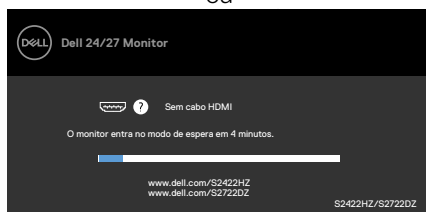

Esta caixa também aparece durante a operação normal do sistema se o cabo de vídeo for desconectado ou danificado.

4. Desligue o monitor e reconecte o cabo de vídeo; depois ligue o computador e o monitor.

Se a tela do monitor permanecer apagada após o procedimento anterior, verifique o controlador de vídeo e o computador, pois o monitor está funcionando corretamente.

Diagnóstico incorporado

Seu monitor possui uma ferramenta de diagnóstico integrada que ajuda a determinar se a anormalidade da tela é um problema inerente ao monitor ou ao computador e à placa de vídeo.



Para executar o diagnóstico interno:

1. Certifique-se que a tela está limpa (sem partículas de poeira na superfície da tela).
2. Pressione e mantenha pressionado o **Botão 4** por quatro segundos; um menu é exibido na tela.
3. Selecione a opção  de diagnóstico embutido. Uma tela cinza aparece.
4. Verifique cuidadosamente a tela para anormalidades.
5. Pressione o **Botão 1** no painel frontal. A cor da tela muda para vermelho.
6. Inspeccione a tela para qualquer anormalidade.
7. Repita os passos 5 e 6 para inspecionar a exibição nas telas verde, azul, preto, branco.

O teste é completo quando a tela branca aparece. Para sair, pressione o **Botão 1** novamente.

Se você não detectar nenhuma anormalidade na tela ao usar a ferramenta de diagnóstico integrada, o monitor está funcionando corretamente. Verifique a placa de vídeo e o computador.



Problemas comuns

A tabela a seguir contém informações gerais sobre os problemas comuns do monitor que você pode encontrar e as possíveis soluções:

Sintomas comuns	O que você observa	Possíveis Soluções
Sem vídeo/ LED de energia desligado	Sem imagem	<ul style="list-style-type: none">• Verifique se o cabo de vídeo que conecta o monitor e o computador está firme e encaixado corretamente.• Verifique se a tomada está funcionando corretamente usando qualquer outro equipamento elétrico.• Verifique se o botão Liga/Desliga está totalmente pressionado.• Verifique se a fonte de entrada correta está selecionada no menu Fonte de entrada.
Sem vídeo/ LED de energia aceso	Sem imagem ou brilho	<ul style="list-style-type: none">• Aumente os controles de brilho e contraste via OSD.• Execute a verificação do recurso de autoteste do monitor.• Verifique se há pinos tortos ou quebrados no conector do cabo de vídeo.• Execute o diagnóstico interno.• Verifique se a fonte de entrada correta está selecionada no menu Fonte de entrada.
Pixels ausentes	A tela LCD possui pontos	<ul style="list-style-type: none">• Desligue e ligue a energia.• O pixel permanentemente desativado é um defeito natural que pode ocorrer na tecnologia LCD.• Para obter mais informações sobre a "Qualidade do Monitor e a Política de Pixels da Dell", consulte o site do Suporte da Dell em: https://www.dell.com/pixelguidelines.
Pixels presos	A tela LCD possui pontos brilhantes	<ul style="list-style-type: none">• Desligue e ligue a energia.• O pixel permanentemente desativado é um defeito natural que pode ocorrer na tecnologia LCD.• Para obter mais informações sobre a "Qualidade do Monitor e a Política de Pixels da Dell", consulte o site do Suporte da Dell em: https://www.dell.com/pixelguidelines.
Problemas de brilho	Imagem muito apagada ou muito clara	<ul style="list-style-type: none">• Redefina o monitor para as configurações de fábrica.• Ajuste os controles de brilho e contraste via OSD.
Questões relacionadas à segurança	Sinais visíveis de fumaça ou faíscas	<ul style="list-style-type: none">• Não execute nenhuma etapa de solução de problemas.• Entre em contato com a Dell imediatamente.



Sintomas comuns	O que você observa	Possíveis Soluções
Problemas intermitentes	O monitor liga e desliga	<ul style="list-style-type: none"> • Verifique se o cabo de vídeo que está conectando o monitor ao computador está firme e conectado corretamente. • Redefina as configurações de fábrica do monitor. • Execute o recurso de verificação de autoteste do monitor para determinar se o problema intermitente ocorre no modo de autoteste.
Cor ausente	Cor ausente na imagem	<ul style="list-style-type: none"> • Execute o autoteste do monitor. • Verifique se o cabo de vídeo que está conectando o monitor ao computador está firme e conectado corretamente. • Verifique se há pinos tortos ou quebrados no conector do cabo de vídeo.
Cor errada	A cor da imagem não é boa	<ul style="list-style-type: none"> • Altere as configurações dos Modos predefinidos no menu OSD Cor, dependendo da aplicação. • Ajuste os valores de R/G/B em Cor personalizada no menu OSD Cor. • Altere o Formato de cores de entrada para PC RGB ou YCbCr no menu OSD Cor. • Execute o diagnóstico interno.
Retenção de imagem de uma imagem estática deixada no monitor por um longo período	Sombra fraca da imagem estática exibida aparece na tela	<ul style="list-style-type: none"> • Configure a tela para desligar após alguns minutos de tempo ocioso da tela. Podem ser ajustados nas opções de energia do Windows ou na configuração de economia de energia do Mac (Mac Energy Saver). • Como alternativa, use um protetor de tela que muda dinamicamente.
A webcam não funciona	<ul style="list-style-type: none"> • O módulo da webcam não é exibido • O cabo USB não está conectado ou a fonte USB correta não foi selecionada 	<ul style="list-style-type: none"> • Retraia o módulo da webcam. • Conecte o cabo USB. • Selecione a webcam do monitor como padrão no computador.



Problemas específicos do produto

Problema	O que você observa	Soluções possíveis
A imagem da tela é muito pequena	A imagem está centralizada na tela, mas não preenche toda a área de visualização	<ul style="list-style-type: none">· Verifique a Proporção da imagem na configuração do menu OSD Tela.· Redefina o monitor para as configurações de fábrica.
Não é possível ajustar o monitor com os botões no painel frontal	OSD não aparece na tela	<ul style="list-style-type: none">· Desligue o monitor, desconecte o cabo de alimentação do monitor, conecte-o novamente e ligue o monitor.
Não há sinal de entrada quando os controles do usuário são pressionados	Sem imagem, a luz do LED está branca	<ul style="list-style-type: none">· Verifique a fonte do sinal. Verifique se o computador não está no modo de economia de energia movendo o mouse ou pressionando qualquer tecla do teclado.· Verifique se o cabo de sinal está conectado corretamente. Conecte o cabo de sinal novamente, se necessário.· Redefina o computador ou o reproduzidor de vídeo.
A imagem não preenche a tela inteira	A imagem não pode preencher a altura ou largura da tela	<ul style="list-style-type: none">· Devido aos diferentes formatos de vídeo (proporção) dos DVDs, o monitor pode ser exibido em tela cheia.· Execute o diagnóstico interno.
Nenhuma imagem ao usar a conexão DP no computador	Tela preta	<ul style="list-style-type: none">· Verifique para qual padrão DP 1,1a ou DP 1,2 sua placa gráfica está certificada. Baixe e instale o driver mais recente da placa gráfica.· Algumas placas gráficas DP 1,1a não podem suportar monitores DP 1,2. Vá para o menu OSD, em Fonte de Entrada.
Nenhuma imagem ao usar a conexão USB-C com o computador, laptop e assim por diante	Tela em branco	<ul style="list-style-type: none">· Verifique se a interface USB-C do dispositivo pode suportar o modo alternativo DP.· Verifique se o dispositivo requer carga de energia.· A interface USB-C do dispositivo não suporta o modo alternativo DP.· Defina o Windows para o modo de projeção.· Certifique-se de que o cabo USB-C não esteja danificado.



Problema	O que você observa	Soluções possíveis
Nenhum carregamento ao usar conexão USB-C a um computador, laptop e assim por diante	Sem carga	<ul style="list-style-type: none"> • Verifique se o dispositivo pode suportar um dos perfis de carregamento de 5 V / 9 V / 15 V / 20 V. • Verifique se o computador requer mais de 65W do adaptador de energia. • Se o computador precisar de um adaptador de energia com mais de 65 W, ele pode não carregar com a conexão USB-C. • Certifique-se de usar apenas o adaptador aprovado pela Dell ou o adaptador que acompanha o produto. • Certifique-se de que o cabo USB-C não esteja danificado.
Carregamento intermitente ao usar conexão USB-C ao computador, laptop e assim por diante	Carregamento intermitente	<ul style="list-style-type: none"> • Verifique se o consumo máximo de energia do dispositivo é superior a 65 W. • Certifique-se de usar apenas o adaptador aprovado pela Dell ou o adaptador que acompanha o produto. • Certifique-se de que o cabo USB-C não esteja danificado.
A gravação de vídeo não está funcionando	O aplicativo de gravação de vídeo não funciona com o Windows 7	<ul style="list-style-type: none"> • O Windows 7 não é compatível. • Mude para Windows 10
Nenhum som é ouvido no vídeo gravado	Nenhum som pode ser ouvido do vídeo gravado com o processador Tiger Lake de 11ª geração	Desative o driver Intel Smart Sound Technology para áudio USB no Gerenciador de Dispositivos e reinicie o computador.



Problema	O que você observa	Soluções possíveis
Quando você pressiona Diminuir Volume ou Aumentar Volume, a resposta da barra de volume do OSD fica lenta ou atrasada.	Quando você pressiona Diminuir Volume ou Aumentar Volume, a resposta da barra de volume OSD é lenta ou atrasada com o monitor com processador Tiger Lake de 11ª geração	Desative o driver Intel Smart Sound Technology para áudio USB no Gerenciador de Dispositivos e reinicie o computador.
Diminua ou aumente o volume, barra de volume OSD sem resposta	Quando você pressiona Diminuir Volume ou Aumentar Volume, a barra de volume do OSD não mostra resposta	Selecione Cancelamento de eco com viva-voz (S2422HZ ou S2722DZ) nas configurações de som do Windows.
O volume dos dispositivos de áudio externos não pode ser ajustado	O volume dos dispositivos de áudio externos não pode ser ajustado	Selecione o dispositivo correspondente na lista de dispositivos de áudio.
Botão Mudo ou Não Mudo no monitor, o ícone Mudo na plataforma UC não está sincronizado	Botão Mudo ou Não Mudo no monitor, o ícone Mudo na plataforma UC não está sincronizado	Este é o comportamento esperado. Plataforma UC não sincronizada: Zoom, Google Hangouts, BlueJeans, Cisco Webex, Facetime, Slack, GoToMeeting.



Problema	O que você observa	Soluções possíveis
Nenhum som saindo dos alto-falantes	Nenhum som sai dos alto-falantes quando você reproduz áudio/vídeo em seu computador	<ul style="list-style-type: none"> · Certifique-se de ter definido o dispositivo de reprodução padrão como viva-voz com cancelamento de eco (S2422HZ ou S2722DZ), DELL S2422HZ ou S2722DZ. · Desligue o monitor, desconecte o cabo de alimentação do monitor, conecte-o novamente e ligue o monitor. · Redefina o monitor para as configurações de fábrica.
O volume do alto-falante está baixo ou soa baixo	O volume do alto-falante está baixo ou soa baixo quando a opção do alto-falante for DELL S2422HZ ou S2722DZ na interface de configuração de som	<ul style="list-style-type: none"> · Aumente o volume do alto-falante do DELL S2422HZ ou S2722DZ ao máximo na caixa de diálogo Som. · Pressione o botão Aumentar volume para aumentar o volume do alto-falante DELL S2422HZ ou S2722DZ. · Defina o volume do microfone para 100 · Limpe o orifício do microfone. · Próximo do microfone do monitor <70cm.
O ajuste de volume OSD está com lag/atrasado	O ajuste de volume OSD está com lag/atrasado	Desative a tecnologia Intel Smart Sound para o driver de áudio USB no Gerenciador de Dispositivos e reinicie o computador.
O microfone não funciona ou não foi detectado	O microfone não funciona ou não foi detectado	<ul style="list-style-type: none"> · Certifique-se de que o cabo a montante USB-C está conectado entre o monitor e o computador ou notebook. · Selecione "Cancelamento de eco com viva-voz (S2422HZ ou S2722DZ)" nas configurações de som do Windows. Certifique-se de que o microfone do monitor está selecionado e habilitado ou não muda na configuração do aplicativo VoIP ou UC.
Problema do MAC MINI	Problema do MAC MINI	<ul style="list-style-type: none"> · O hub USB do DUT não pode ser detectado por sistemas específicos (Apple M1) ao conectar o DUT ao sistema por meio do cabo USB-C e, em seguida, reinicie o sistema. · Desconecte ou conecte o cabo USB-C pode recuperar.



Problema	O que você observa	Soluções possíveis
Webcam não detectada	A webcam não é detectada no Gerenciador de Dispositivos do Windows	<ul style="list-style-type: none"> · Certifique-se de que o módulo da webcam está aberto. · Certifique-se de que o cabo a montante USB-C está conectado entre o monitor e o computador ou notebook. · Reconecte o cabo a montante USB-C ao computador ou laptop.
A webcam não pode se conectar ou ficar desconectada	Não é possível encontrar a câmera no monitor ou não é possível voltar para a câmera do computador	<ul style="list-style-type: none"> · Restaure as configurações de fábrica. Conecte o cabo de alimentação novamente. · Ligue a câmera novamente.
Imagem da webcam borrada	Imagem da webcam borrada	Remova a película de proteção da lente da câmera.
Cintilação da imagem da webcam	Cintilação da imagem da webcam	com taxa de redução de cintilação de 60 Hz a 50 Hz no app.
Baixa resolução da webcam	Baixa resolução da webcam	Defina a resolução da imagem no app. Máx: 5MP (2560 x 1920)
A imagem da webcam parece superexposta	A imagem da webcam parece superexposta	<ul style="list-style-type: none"> · Ligue a câmera novamente. Ajuste o ambiente de fundo. · Aumente a luz ambiente para >20lux.
A imagem da webcam parece granulada ou escura	A imagem da webcam parece granulada ou escura	<ul style="list-style-type: none"> · Ligue a câmera novamente. Ajuste o ambiente de fundo. · Aumente a luz ambiente para >20lux.
A câmera não pode ser focada	A câmera não pode ser focada	Ajuste a distância operacional adequada: 35 cm ~ 70 cm.
A cor da imagem da webcam não é precisa	A cor da imagem da webcam não é precisa	Atualize para o firmware de monitor mais recente.
Ruído de vídeo da webcam	Ruído de vídeo da webcam	<ul style="list-style-type: none"> · Certifique-se de que o módulo da webcam está aberto. · Reconecte ou substitua o cabo USB.



Problema	O que você observa	Soluções possíveis
A webcam estava funcionando antes do Windows atualizar ou da atualização do driver	A webcam estava funcionando antes do Windows atualizar ou da atualização do driver	<ul style="list-style-type: none"> · Reverta o driver para corrigir · Restaure o Windows para um ponto de restauração anterior (se os usuários definiram)
A webcam está ocupada e não pode ser usada	A webcam está ocupada e não pode ser usada	Desligue o software de conferência A antes de executar o software de conferência B.
Alteração do volume do computador no nível do SO Windows, o volume da saída de linha (quando você seleciona o cancelamento de eco do viva-voz) não pode ser ajustável	Alteração do volume do computador no nível do SO Windows, o volume da saída de linha (quando você seleciona o cancelamento de eco do viva-voz) deve ser ajustável	Você pode ajustar o volume ajustando a barra de volume no APP do player (como o media player), não o nível do SO do Windows ou ajustar o volume através do dispositivo de alto-falante externo de saída de linha.
Mudo do computador no nível do SO do Windows, a saída de linha (quando você seleciona o cancelamento de eco do viva-voz) continua para a saída de áudio	Mudo do computador no nível do SO do Windows, a saída de linha (quando você seleciona o cancelamento de eco do viva-voz) deve ser mudo	Selecione o ícone de mudo do APP do player (como o media player) para silenciar ou ajustar o mudo através do dispositivo de alto-falante externo de saída de linha.



Problemas específicos com Universal Serial Bus (USB)

Sintomas Específicos	O que você observa	Possíveis Soluções
A interface USB não está funcionando	Os periféricos USB não estão funcionando	<ul style="list-style-type: none">· Confira se sua tela está LIGADA· Reconecte o cabo upstream ao seu computador· Reconecte os periféricos USB (conector downstream)· Desligue o monitor e ligue-o novamente.· Reinicie o computador.· Alguns dispositivos USB como HDs portáteis necessitam de uma fonte de alimentação maior; conecte o drive diretamente no computador.
A interface super speed USB 3,2 está lenta.	Periféricos super speed USB 3,2 funcionando lentamente ou totalmente sem funcionar	<ul style="list-style-type: none">· Confira se seu computador é compatível com USB 3,0.· Alguns computadores possuem portas USB 3,0, USB 2,0 e USB 1,1. Certifique-se que a porta USB correta está sendo usada.· Reconecte o cabo upstream ao seu computador· Reconecte os periféricos USB (conector downstream)· Reinicie o computador.
Periféricos Wireless USB param de funcionar quando um dispositivo USB 3,0 é conectado.	Periféricos Wireless USB respondendo de maneira lenta ou só funcionando quando a distância entre ele e o receptor diminui.	<ul style="list-style-type: none">· Aumenta a distância entre o periférico USB 3,0 e o receptor wireless USB.· Posicione seu receptor wireless USB o mais próximo possível do Periférico Wireless USB.· Utilize um cabo de extensão USB para posicionar o receptor wireless USB o mais distante possível da porta USB 3,0.
A USB não está funcionando	Sem funcionalidade USB	Referir a fonte de entrada e a mesa de pareamento USB



Apêndice

Avisos da FCC (somente EUA) e outras informações regulamentares

Para avisos da FCC e outras informações regulamentares, consulte o site de conformidade regulamentar localizado em https://www.dell.com/regulatory_compliance.

Como entrar em contato com a Dell

Para clientes nos Estados Unidos, ligue para 800-WWW-DELL (800-999-3355)

 **NOTA: Se você não tiver uma conexão ativa com a Internet, poderá encontrar informações de contato na fatura de compra, na guia de remessa, na nota ou no catálogo de produtos Dell.**

A Dell fornece várias opções de serviço de suporte por telefone e online. A disponibilidade varia de acordo com o país e o produto, e alguns serviços podem não estar disponíveis na sua região.

Para obter o conteúdo de suporte do Monitor on-line:

Consulte <https://www.dell.com/support/monitors>.

Para entrar em contato com a Dell para questões de vendas, suporte técnico ou atendimento ao cliente:

1. Vá para <https://www.dell.com/support>.
2. Verifique seu país ou região no menu suspenso. Escolha um país/região no canto inferior direito da página.
3. Clique em Entre em contato ao lado do menu suspenso do país.
4. Selecione o link de serviço ou suporte apropriado com base em sua necessidade.
5. Escolha o método de contato com a Dell mais conveniente para você.

Banco de dados de produtos da UE para etiqueta de energia e ficha de informações do produto

S2422HZ: <https://eprel.ec.europa.eu/qr/755430>

S2722DZ: <https://eprel.ec.europa.eu/qr/755450>

