



# Dell S2422HZ/S2722DZ Videokonferencia-monitor Felhasználói útmutató

Monitor típusa: S2422HZ/S2722DZ  
Hatósági Típus: S2422HZt/S2722DZt



-  **MEGJEGYZÉS:** A MEGJEGYZÉS fontos információkra utal, amelyek segítenek a monitor jobb kihasználásában.
-  **VIGYÁZAT:** A VIGYÁZAT jelzés a hardver meghibásodását vagy az adatvesztés lehetőségét jelzi, ha nem tartják be az utasításokat.
-  **FIGYELEM:** A FIGYELEM anyagi kár, személyi sérülés vagy halál potenciális veszélyére hívja fel a figyelmet.

**Szerzői jog © 2021. Dell Inc. vagy leányvállalatai. Minden jog fenntartva.** A Dell, az EMC és egyéb védjegyek a Dell Inc. vagy leányvállalatainak védjegyei. Az egyéb védjegyek tulajdonosaik védjegyei lehetnek.

# Tartalomjegyzék

<b>Biztonsági utasítások</b>	<b>5</b>
<b>A monitorról</b>	<b>6</b>
A csomag tartalma	6
A termék jellemzői	7
Alkatrészek és kezelőszervek	8
Előlnézet	8
Hátulnézet	9
Alulnézet	10
A monitor műszaki adatai	11
Felbontási adatok	13
Előre beállított megjelenítési módok	13
Elektromos műszaki adatok	15
Webkamera jellemzők	16
Mikrofon jellemzők	16
Hangszóró műszaki adatai	16
Fizikai jellemzők	17
Környezetvédelmi jellemzők	18
Csatlakozó érintkező-kiosztása	19
Plug-and-Play	23
LCD-monitor minőségi és képpont szabályzat	23
Ergonómia	24
A megjelenítő kezelése és mozgatása	25
Karbantartási útmutató	27
A monitor tisztítása	27
<b>A monitor beüzemelése</b>	<b>28</b>
Az állvány csatlakoztatása	28
A döntés, elforgatás és függőleges kinyújtás használata	31



Döntés elforgatás és függőleges kinyújtás . . . . .	31
A megjelenítő elforgatása . . . . .	31
A számítógép megjelenítési beállításainak konfigurálása elforgatás után. . . . .	32
A monitor webkamera üzemeltetése . . . . .	33
A monitor csatlakoztatása . . . . .	33
A kábelek rendezése . . . . .	36
A monitor rögzítése Kensington-féle biztonsági zárral (opcionális) 36	
A monitorállvány eltávolítása . . . . .	37
Falra szerelés (opcionális) . . . . .	38
<b>A monitor üzemeltetése . . . . .</b>	<b>39</b>
Kapcsolja be a monitort . . . . .	39
Az előlap kezelőszerveinek használata . . . . .	39
Az OSD lezárása funkció használata . . . . .	41
Előlapon lévő gomb . . . . .	44
A képernyőn megjelenő (OSD) menü használata . . . . .	45
A menürendszer elérése. . . . .	45
OSD figyelmeztető üzenetek . . . . .	56
A maximális felbontás beállítása . . . . .	61
A Windows Hello beállítása . . . . .	62
A webkamera engedélyezése a monitoron . . . . .	66
A monitor hangszórójának engedélyezése . . . . .	67
A mikrofon engedélyezése a monitoron . . . . .	68
<b>Hibaelhárítás . . . . .</b>	<b>69</b>
Önteszt. . . . .	69
Beépített diagnosztika. . . . .	70
Általános problémák . . . . .	71
Termékspecifikus problémák . . . . .	74
Univerzális soros buszra (USB) jellemző problémák . . . . .	80
<b>Függelék. . . . .</b>	<b>82</b>
FCC nyilatkozat (csak az USA-ban) és egyéb hatósági információ82	
A Dell elérhetőségei . . . . .	82
EU termék-adatbázis energiafogyasztási címkék és terméktájékoztató lap számára . . . . .	82



# Biztonsági utasítások

**⚠ FIGYELEM: Az ebben a használati útmutatóban leírt kezelőszervektől vagy beállításoktól, illetve eljárásoktól eltérő kezelőszervek és beállítások használata, illetve más eljárások végrehajtása áramütéssel, elektromos kockázattal és/vagy mechanikai veszélyekkel járhat.**

- A monitort stabil felületre helyezze és óvatosan kezelje. A képernyő törékeny, ezért megsérülhet, ha elejtik vagy erős ütés éri.
- Mindig győződjön meg arról, hogy az Ön monitorának elektromos tápellátása megfelel az Ön tartózkodási helyén rendelkezésre álló tápfeszültségnek.
- A monitort szobahőmérsékleten tartsa. A szélsőségesen hideg vagy meleg körülmények károsan befolyásolhatják a kijelző folyadékkristályát.
- Ne tegye ki a monitort erős rezgésnek vagy ütődésnek. Például, ne helyezze a monitort gépkocsi csomagtartójába.
- Húzza ki a monitor tápkábelét, ha hosszabb ideig nem fogja használni.
- Az áramütés elkerülése érdekében soha ne távolítsa el a fedelet vagy érintse meg a monitor belsejét.

A biztonsági utasításokkal kapcsolatos tájékoztatásért lásd: Biztonsági, környezetvédelmi és szabályozási információk (SERI).







# A monitorról

## A csomag tartalma

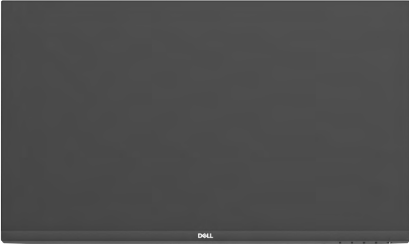
A monitort az alább bemutatott tartozékokkal együtt szállítjuk. Győződjön meg arról, hogy megkapott minden részegységet és olvassa el a [Kapcsolatfelvétel a Dellel](#) részt, ha valami esetleg hiányzik.

**MEGJEGYZÉS: Elképzelhető, hogy egyes részegységek opcionálisak és az Ön által megvásárolt monitor nem tartalmazza azokat. Egyes jellemzők nem feltétlenül elérhetők bizonyos országokban.**

Az alkatrész képe	Az alkatrész leírása
	Display (Megjelenítés)
	Állvány
	Talp
	Tápkábel (országoként eltér)
	USB 3.2 Gen 1 Type-C kábel (C – C)
	<ul style="list-style-type: none"><li>• Gyors beüzemelési útmutató</li><li>• Biztonsági, környezetvédelmi és szabályozási információk</li></ul>



## A termék jellemzői

A **Dell S2422HZ/S2722DZ** monitor aktív mátrix, vékonyfilm-tranzisztoros (TFT), folyadékkristályos panellel (LCD) és LED háttérvilágítással rendelkezik. A monitor jellemzői egyebek között a következők:

- **S2422HZ:** 60,47 cm (23,8 in.) aktív terület (átlósan mérve) 1920 x 1080 (16:9) felbontás, valamint teljes képernyős támogatás a kisebb felbontásokhoz.
- **S2722DZ:** 68,47 cm (27,0 in.) aktív terület (átlósan mérve) 2560 x 1440 (16:9) felbontás, valamint teljes képernyős támogatás a kisebb felbontásokhoz.
- billentés, forgatás, képelforgatás és magasságállítási funkciókkal.
- Hangszórók (2 X 5 W).
- Levehető állvány és Video Electronics Standards Association (VESA) 100 mm-es szerelőnyílások a rugalmas felszerelési lehetőségekhez.
- Az ultravékony káva minimálisra csökkenti a káva miatti rést a többmonitoros használat során, és egyszerűbb felállítást tesz lehetővé, elegáns megtekintési élményt kínálva.
- A DP által kínált sokoldalú digitális csatlakoztatási lehetőségek jövőállóvá teszik monitorát.
- Egy darab USB-C aljzat a kompatibilis notebook számítógépek tápfeszültséggel történő ellátásához, miközben videojelet fogad.
- A kamera támogatja a 2560 x 1920 képpont felbontást.
- Plug and Play képesség amennyiben a számítógépe támogatja.
- Képernyőmenüs (OSD) beállítási lehetőségek az egyszerű beállításhoz és optimális képhez.
- Főkapcsoló- és OSD-gombok zárolása.
- Biztonsági zárat fogadó horony.
- ≤ 0,3 W készenléti üzemmódban.
- Premium Panel Exchange a lelki nyugalomért.
- Optimális szemkényelmet villódzásmentes képernyővel és alacsony szintű kékfénykibocsátással.
- A monitor Alacsony szintű kékfényt kibocsátó panelt alkalmaz és megfelel a TÜV Rheinland (Hardveres megoldás) követelményeinek gyári alapbeállításban/alapértelmezett módban.
- Csökkenti a képernyő által kibocsátott kékfény hordozta veszély szintjét, hogy a megtekintés kevésbé legyen megterhelő a szemének.
- A monitor villódzásmentes technológiát alkalmaz, ami megszünteti a látható villódzást, kényelmes megtekintési élményt nyújt és megelőzi a szemmegeőrltetést és -fáradtságot a felhasználóknál.
- Windows Hello (Arcfelismerés)-tanúsítással és Microsoft Cortana támogatással.
- AMD FreeSync technológia támogatása. AMD FreeSync-hitelesített tartomány 48 Hz és 75 Hz között.



**⚠ FIGYELEM: A monitor képfény-kibocsátásának esetleges hosszú távú hatásai károsak lehetnek a szemre, pl. szemmegeerőltetést, digitális szemirritációt okozva.**

## Alkatrészek és kezelőszervek

### Előlnézet

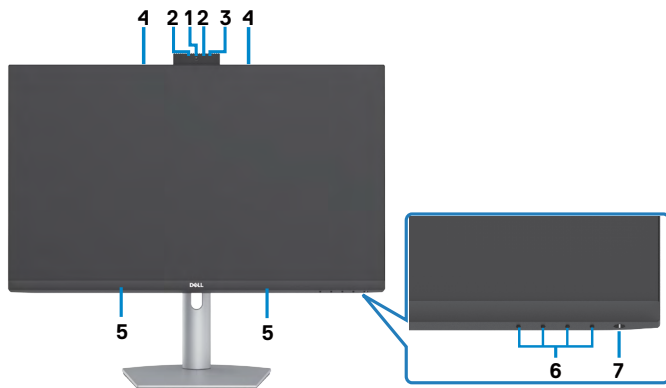

Címke	Leírás	Használat
1	RGB webkamera	A képérzékelő akár 30 kép/mp sebességgel is képes működni 10 bites színmélységgel és 5M felbontásban, a képminőség, a formátum és a kimeneti adatátvitel teljes felhasználói ellenőrzése mellett. Továbbítja az Ön képét videokonferencián.
2	IR webkamera	Kép rögzítése és továbbítása sötét fényviszonyok között.
3	IR LED	Infravörös jelzőfénye.
4	Mikrofonok	Monitor mikrofonok.
5	Beépített hangszórók	Hangjel kibocsátásához az audió kimeneten keresztül.
6	Funkciógombok	További információkért lásd: <a href="#">A monitor működtetése</a> .
7	Power on/off button (with LED indicator)	A monitor be-, illetve kikapcsolásához.





## Hátulnézet



Címke	Leírás	Használat
1	VESA-szerelőnyílások (100 mm x 100 mm a felszerelt VESA-fedél alatt)	Szerelje fel a falra a monitort egy VESA-kompatibilis fali konzolkészlet segítségével (100 mm x 100 mm).
2	Szabályozással kapcsolatos információkat tartalmazó címke	Felsorolja a hatósági jóváhagyásokat.
3	Állvány kioldó gombja	Kioldja az állványt a monitorról.
4	Vonalkód, sorozatszám és szervizcímke	Erre a címkére hivatkozzon, ha fel kell vennie a kapcsolatot a Dellel műszaki segítség ügyében. A szervizcímke egyedi alfanumerikus azonosító, amely lehetővé teszi a Dell szerviztechnikusai számára a számítógép hardverelemeinek azonosítását és a jótállási információk elérését.
5	Kábelrendező nyílás	A kábelek rendezésére lehet használni úgy, hogy a nyíláson átfűzi azokat.



## Alulnézet

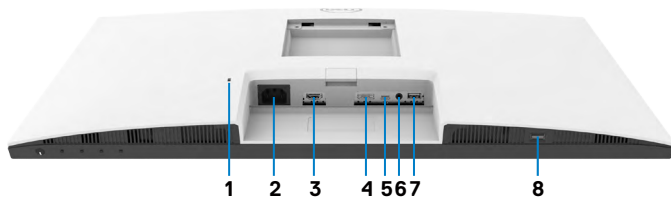

Címke	Leírás	Használat
1	Biztonsági zárat fogadó horony	A monitort biztonsági kábelzárral helyhez rögzíti (külön kapható).
2	Tápcsatlakozó	Csatlakoztassa a tápkábelt.
3	HDMI-aljzat	A számítógép csatlakoztatása a HDMI-kábel segítségével (opcionális).
4	DisplayPort Bemenet	Csatlakoztassa számítógépét a DisplayPort-kábel segítségével (opcionális).
5	USB-C Upstream/ DisplayPort	Csatlakoztassa a számítógépét az USB-C-kábel segítségével. The USB-C aljzat a leggyorsabb átviteli sebességet (USB 3.2 Gen 1) és alternatív módot kínál DP 1.2 támogatással a következők esetében, illetve PD 20V / 3,25A, 15V / 3A, 9V / 3A, valamint 5V / 3A tápfeszültséget. · A S2422HZ maximális felbontása 1920 x 1080 képpont 75Hz mellett · A S2722DZ maximális felbontása 2560 x 1440 képpont 75Hz mellett <b>MEGJEGYZÉS:</b> Az USB-C nem támogatott Windows 10-nél korábbi Windows verziók esetében.
6	Audió vonalszintű kimeneti aljzat	Csatlakoztasson hangszugárzókat hang lejátszásához HDMI- vagy DisplayPort - vagy USB-C audió csatornán. Csak kétcsatornás audió támogatott. <b>MEGJEGYZÉS:</b> az audió vonalszintű kimeneti csatlakozó nem támogatja a fejhallgató használatát.
7	USB 3.2 downstream aljzat	Csatlakoztassa a monitorhoz mellékelt USB-C-kábelt a számítógéphez. Amint csatlakoztatta ezt a kábelt, a monitor USB downstream aljzatai használatba vehetők. Az aljzat támogatja a 0,9 A funkciót.



<b>8</b>	USB 3.2 downstream aljzat	Csatlakoztassa a monitorhoz mellékelt USB-C-kábelt a számítógéphez. Amint csatlakoztatta ezt a kábelt, a monitor USB downstream aljzatai használatba vehetők. Az aljzat támogatja a Battery Charging (Akkumulátortöltés) 2 A funkciót.
----------	---------------------------	--

## A monitor műszaki adatai

<b>Modell</b>	<b>S2422HZ</b>	<b>S2722DZ</b>
Képernyőtípus	Aktív mátrix - TFT LCD	
Panel típusa	Síkbeli kapcsolási technológia	
Képarány	16:9	
Hasznos képméret arányai:		
Átló	604,70 mm (23,80 in.)	684,70 mm (27,00 in.)
Aktív képterület:		
Vízszintes	527,04 mm (20,75 in.)	596,74 mm (23,49 in.)
Függőleges	296,46 mm (11,67 in.)	335,66 mm (13,22 in.)
Terület	156246,28 mm <sup>2</sup> (242,15 in. <sup>2</sup> )	200301,75 mm <sup>2</sup> (310,47 in. <sup>2</sup> )
Pixelméret	0,2745(H) mm x 0,2745 (V) mm	0,2331 (H) mm x 0,2331 (V) mm
Pixel per hüvelyk (PPI)	92,56	108,79
Látószög:		
Vízszintes	178° (jellemző)	
Függőleges	178° (jellemző)	
Fényerő	250 cd/m <sup>2</sup> (jellemző)	350 cd/m <sup>2</sup> (jellemző)
Kontrasztarány	1000:1 (jellemző)	
Kijelzőképernyő bevonata	Az előlő polárszűrő tükröződésmentes (3H) kemény bevonata	
Háttérvilágítás	LED	
Response Time (Válaszidő) (Szürkéről szürkére)	8 ms (Normál mód) 5 ms (Gyors mód) 4 ms (Extrém mód)	
Színmélység	16,7 millió szín (6 bit + FRC)	16,7 millió szín (8 bit)
Színtartomány <sup>1</sup>	99% sRGB hardveres alacsony szintű kékfény funkcióval	



Csatlakoztatási lehetőségek	<ul style="list-style-type: none"> <li>• 1 x DP 1.2 (HDCP 1.4)</li> <li>• 1 x HDMI 1.4 (HDCP 1.4)</li> <li>• 1 x USB-C (Alternatív mód DisplayPort 1.2-vel, USB 3.2 Gen 1 upstream aljzat, Power Delivery PD legfeljebb 65 W)</li> <li>• 1 x USB 3.2 Gen1 (5 Gbps) downstream BC1.2 töltéssel 2 A-en (maximum)</li> <li>• 1 x USB 3.2 downstream</li> <li>• 1 x 3,5 mm-es audió kimeneti jack-aljzat</li> </ul>	
Káva szélessége (a monitor széle és az aktív képterület között)		
Fent	5,37 mm	7,37 mm
Bal/Jobb	5,38 mm	7,43 mm
Lent	21,74 mm	22,81 mm
Állíthatóság		
Állítható magasságú állvány	110 mm	
Döntés	-5° és 21° között	
Elfordítás	-30° és 30° között	
Tengely	-90° és 90° között	
Kábelrendező	Yes (Igen)	
Dell Display Manager (DDM)-kompatibilitás	Egyszerű elrendezés és egyéb billentyűfunkciók	
Biztonság	Biztonsági zárat fogadó horony (a biztonsági kábelrögzítő külön megvásárolható)	

<sup>1</sup> Csak a panel saját felbontása mellett, a Custom Mode (Egyedi mód) előbeállítás alatt.



## Felbontási adatok

Modell	S2422HZ	S2722DZ
Vízszintes pásztázási tartomány	30 kHz és 90 kHz között	30 kHz és 120 kHz között
Függőleges pásztázási tartomány	48 Hz és 75 Hz között	
Maximális előbeállított felbontás	1920 x 1080 képpont 75 Hz mellett	2560 x 1440 képpont 75 MHz mellett
Video-megjelenítési képességek (HDMI, DP és USB-C alternatív mód)	480p, 560p, 720p, 1080p 480i, 576i, 1080i (csak HDMI)	

## Előre beállított megjelenítési módok

### S2422HZ

Megjelenítési mód	Vízszintes frekvencia (kHz)	Függőleges frekvencia (Hz)	Pixel-órajel (MHz)	Szink. polaritás (Vízszintes/Függőleges)
VESA, 640 x 480	31,47	59,94	25,18	-/-
VESA, 640 x 480	37,50	75,00	31,5	-/-
VESA, 720 x 400	31,47	70,08	28,32	-/+
VESA, 800 x 600	37,88	60,32	40,00	+/+
VESA, 800 x 600	46,88	75,00	49,50	+/+
VESA, 1024 x 768	48,36	60,00	65,00	-/-
VESA, 1024 x 768	60,02	75,03	78,75	+/+
VESA, 1152 x 864	67,50	75,00	108,00	+/+
VESA, 1280 x 1024	63,98	60,02	108,00	+/+
VESA, 1280 x 1024	79,98	75,02	135,00	+/+
VESA, 1600 x 900	55,54	59,98	97,75	+/+
VESA, 1920 x 1080	67,50	60,00	148,50	+/+
VESA, 1920 x 1080	83,89	74,97	174,50	-/+



## S2722DZ

<b>Megjelenítési mód</b>	<b>Vízszintes frekvencia (kHz)</b>	<b>Függőleges frekvencia (Hz)</b>	<b>Pixel-órajel (MHz)</b>	<b>Szink. polaritás (Vízszintes/Függőleges)</b>
VESA, 640 x 480	31,47	59,94	25,18	-/-
VESA, 640 x 480	37,50	75,00	31,50	-/-
VESA, 720 x 400	31,47	70,08	28,32	-/+
VESA, 800 x 600	37,88	60,32	40,00	+/+
VESA, 800 x 600	46,88	75,00	49,50	+/+
VESA, 1024 x 768	48,36	60,00	65,00	-/-
VESA, 1024 x 768	60,02	75,03	78,75	+/+
VESA, 1152 x 864	67,50	75,00	108,00	+/+
VESA, 1280 x 720	45,00	59,94	74,25	+/+
VESA, 1280 x 1024	63,98	60,02	108,00	+/+
VESA, 1280 x 1024	79,98	75,02	135,00	+/+
VESA, 1400 x 1050	65,32	59,98	121,75	-/+
VESA, 1600 x 900	60,00	60,00	108,00	+/+
VESA, 1600 x 1200	75,00	60,00	162,00	+/+
VESA, 1920 x 1080	67,50	60,00	148,50	+/+
VESA, 2560 x 1440	88,79	59,95	241,50	+/-
VESA, 2560 x 1440 (HDMI)	111,05	74,98	298,50	+/-
VESA, 2560 x 1440 (DP és USB-C)	111,86	74,97	304,25	+/-



## Elektromos műszaki adatok

Modell	S2422HZ	S2722DZ
Videó bemeneti jelek	<ul style="list-style-type: none"> <li>• Digitális videojel minden differenciális vonalhoz</li> <li>• Differenciás vonalanként 100 ohm névleges impedancia</li> <li>• DP/HDMI/USB-C jebemenet támogatása</li> </ul>	
Bemeneti feszültség/ frekvencia/áramerősség	100-240 VAC / 50 vagy 60 Hz $\pm$ 3 Hz / 2 A (maximális)	
Bekapcsolási túláram	120 V: 42 A (maximum) 240 V: 80 A (maximum) Hidegindítás 0 °C-on	
Energiafogyasztás	0,2 W (Kikapcsolt mód) <sup>1</sup> 0,2 W (Készenléti mód) <sup>1</sup> 13,5 W (Bekapcsolt mód) <sup>1</sup> 137 W (Max.) <sup>2</sup> 12,62 W (B <sub>on</sub> ) <sup>3</sup> 41,03 kWh (TEC) <sup>3</sup>	0,2 W (Kikapcsolt mód) <sup>1</sup> 0,3 W (Készenléti mód) 24,0 W (Bekapcsolt mód) <sup>1</sup> 149 W (Max.) <sup>2</sup> 18,26 W (B <sub>on</sub> ) <sup>3</sup> 58,09 kWh (TEC) <sup>3</sup>

<sup>1</sup> Az EU 2019/2021 és EU 2019/2013 szerinti fogalom.

<sup>2</sup> Maximális fényerő- és kontrasztbeállítás.

<sup>3</sup> B<sub>on</sub>: energiafogyasztás bekapcsolt módban, ahogyan az Energy Star 8.0-s verziója meghatározza.

TEC: Teljes energiafogyasztás kWh-ban, ahogy az Energy star 8.0-s verziója meghatározza.

Ez a dokumentum kizárólag tájékoztató jellegű, és a laboratóriumi körülmények között mért teljesítményt tükrözi. Az Ön terméke – a megrendelt szoftvertől, alkatrészeketől és perifériáktól függően – eltérően teljesíthet, és nem köteles frissíteni az ilyen jellegű információkat. Ennek megfelelően a vásárlónak nem javasolt ezen információkra támaszkodnia, ha az elektromos tűrőhatárok vagy bármilyen egyéb témakörben döntést hoz meg. Az útmutató pontosságát és hiánytalanságát illetően nem vállalunk sem kifejezett, sem hallgatóságos garanciát.

 **MEGJEGYZÉS:** Ez a monitor **ENERGY STAR** minősítéssel rendelkezik.



Ez a termék a gyári beállításokkal megfelel az ENERGY STAR besorolásnak. A gyári alapbeállítások az OSD menü „Gyári alaphelyzet” funkciójával állíthatók vissza. A gyári alapbeállítások módosítása, illetve egyéb funkciók bekapcsolása növelheti az áramfogyasztást, ami így túllépheti az ENERGY STAR által meghatározott korlátot.



## Webkamera jellemzők

Lencse	Látómező (vízszintes)	75,4° 2560 x 1920 esetén
	Fókusz mód	Rögzített fókusz
	Fókuszmező	35 cm~1,5 m
	Fókusztávolság (Normál üzemmód)	70 cm
Képerzékelő	Aktív érzékelőméret	5 megapixel
Videó műszaki adatok	Képkockák másodpercenkénti száma	1920 x 1080 (Full HD) - akár 30 kép/mp. sebesség
Interfész	USB 2.0 High Speed	
Tápellátás	3,3 Volt +/- 5% USB és mikrofon számára 5 Volt +/- 5% IR-kamera számára	

## Mikrofon jellemzők

Modell	S2422HZ	S2722DZ
Mikrofontípus	Knowles digitális mikrofon x 2	
Érzékenység	-35dB +/- 1dB	
Jel-zaj arány	68 dB	
Teljes harmonikus torzítás	0.3%	
Akusztikai túlterhelési pont	130 dB SPL	
Tápellátás	1.65 V - 3.6 V	

## Hangszóró műszaki adatai

Modell	S2422HZ	S2722DZ
Hangszóró névleges teljesítmény	2 x 5 W	
Frekvencia-átvitel	200 Hz és 16 kHz között	
Impedancia	8 Ohm	





## Fizikai jellemzők

<b>Modell</b>	<b>S2422HZ</b>	<b>S2722DZ</b>
Csatlakozó típusa	<ul style="list-style-type: none"> <li>• DP-csatlakozó</li> <li>• HDMI-csatlakozó</li> <li>• USB 3.2 Gen 1 upstream aljzat</li> <li>• Audió vonalszintű kimeneti aljzat</li> <li>• USB downstream aljzat</li> </ul>	
Jelkábel típusa	USB 3.2 Gen 1 Type-C – C 1,8 méteres kábel	
Méretek (állvány nélkül):		
Magasság (kiterjesztett)	488,40 mm (19,23 in.)	510,00 mm (20,08 in.)
Magasság (összecsukott)	378,40 mm (14,90 in.)	400,00 mm (15,75 in.)
Szélesség	537,80 mm (21,17 in.)	611,60 mm (24,08 in.)
Mélység	174,70 mm (6,88 in.)	174,70 mm (6,88 in.)
Méretek (állvány nélkül):		
Hosszúság	323,57 mm (12,74 in.)	365,84 mm (14,40 in.)
Szélesség	537,80 mm (21,17 in.)	611,60 mm (24,08 in.)
Mélység	56,74 mm (2,23 in.)	56,74 mm (2,23 in.)
Állvány méretei:		
Magasság (kiterjesztett)	403,10 mm (15,87 in.)	403,10 mm (15,87 in.)
Magasság (összecsukott)	364,82 mm (14,36 in.)	364,82mm (14,36 in.)
Szélesség	257,00 mm (10,12 in.)	257,00 mm (10,12 in.)
Mélység	174,70 mm (6,88 in.)	174,70 mm (6,88 in.)
Tömeg:		
Tömeg csomagolva	7,88 kg (17,37 lb)	9,46kg (20,85 lb)
Tömeg állványszerelénnel és kábelekkel	5,60 kg (11,82 lb)	6,86 kg (15,12 lb)
Tömeg állványszerelvény nélkül (Falra szerelés és VESA-konzol szempontjából – kábelek nélkül)	3,88 kg (8,55 lb)	5,18 kg (11,42 lb)
Állványszerelvény tömege	1,52 kg (3,35 lb)	1,52 kg (3,35 lb)



## Környezetvédelmi jellemzők

Szabványnak való megfelelés	
<ul style="list-style-type: none"><li>• ENERGY STAR minősítésű monitor</li><li>• Megfelel a RoHS irányelvnek</li><li>• BFR/PVC csökkentése a monitorban (A nyomtatott áramköri lapok BFR/PVC-mentes laminált anyagból készültek).</li><li>• Arzén- és higanymentes üveg csak a panelre vonatkozóan</li></ul>	
Hőmérséklet:	
Működés	0°C – 40°C (32°F – 104°F)
Üzemen kívüli	-20°C – 60°C (-4°F – 140°F)
Páratartalom:	
Működés	10% és 80% között (nem lecsapódó)
Üzemen kívüli	5% és 90% között (nem lecsapódó)
Tengerszint feletti magasság:	
Működés (maximum)	5,000 m (16,404 ft)
Üzemen kívüli (maximum)	12,192 m (40,000 ft)
Hőleadás	
S2422HZ	467,77 BTU/óra (maximum) 43,09 BTU/óra (Bekapcsolt üzemmódban)
S2722DZ	508,75 BTU/óra (maximum) 62,35 BTU/óra (Bekapcsolt üzemmódban)



## Csatlakozó érintkező-kiosztása

### DP-aljzat (Bemenet)

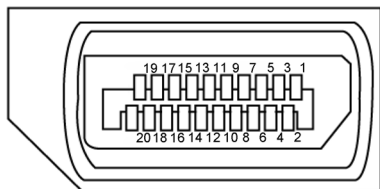

Érintkező száma	A csatlakozó jelkábel 20 érintkezős vége
1	ML3(n)
2	FÖLDELÉS
3	ML3(p)
4	ML2(n)
5	FÖLDELÉS
6	ML2(p)
7	ML1(n)
8	FÖLDELÉS
9	ML1(p)
10	ML0(n)
11	FÖLDELÉS
12	ML0(p)
13	CONFIG1
14	CONFIG2
15	AUX CH (p)
16	FÖLDELÉS
17	AUX CH (n)
18	Hot Plug érzékelés
19	Visszatérő
20	DP_PWR



## HDMI-aljzat

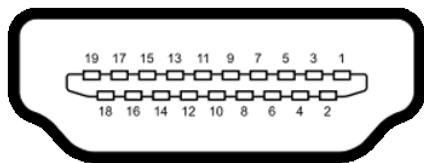

Érintkező száma	A csatlakozó jelkábel 19 érintkezős vége
1	TMDS ADATOK 2+
2	TMDS ADATOK 2 ÁRNYÉKOLÁS
3	TMDS ADATOK 2-
4	TMDS ADATOK 1+
5	TMDS ADATOK 1 ÁRNYÉKOLÁS
6	TMDS ADATOK 1-
7	TMDS ADATOK 0+
8	TMDS ADATOK 0 ÁRNYÉKOLÁS
9	TMDS ADATOK 0-
10	TMDS IDŐZÍTÉS +
11	TMDS IDŐZÍTÉS ÁRNYÉKOLÁS
12	TMDS IDŐZÍTÉS -
13	CEC
14	Fenntartva (Nincs összeköttetés az eszközön)
15	DDC IDŐZÍTÉS (SCL)
16	DDC ADAT (SDA)
17	DDC/CEC földelés
18	+5 V TÁP
19	HOT PLUG ÉRZÉKELÉS



## USB-C-aljzat

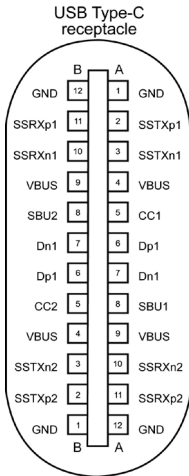



typically connected to a charger through a Type-C cable

Tű	Jel	Tű	Jel
A1	FÖLDELÉS	B12	FÖLDELÉS
A2	SSTXp1	B11	SSRXp1
A3	SSTXn1	B10	SSRXn1
A4	VBUS	B9	VBUS
A5	CC1	B8	SBU2
A6	Dp1	B7	Dn1
A7	Dn1	B6	Dp1
A8	SBU1	B5	CC2
A9	VBUS	B4	VBUS
A10	SSRXn2	B3	SSTXn2
A11	SSRXp2	B2	SSTXp2
A12	FÖLDELÉS	B1	FÖLDELÉS



## Univerzális soros busz (USB)

Ez a fejezet a monitoron elérhető USB-csatlakozókat ismerteti.

 **MEGJEGYZÉS:** legfeljebb 2 A USB downstream aljzaton (akkumulátor  ikonnal rendelkező aljzat) BC 1.2-kompatibilis eszközökkel; legfeljebb 0,9 A a másik 1 USB downstream aljzaton.

Az Ön számítógépe a következő USB-aljzatokkal rendelkezik:

- 1 db. upstream - hátul.
- 2 db. downstream - 1 db. alul, 1 db. hátul.

 **MEGJEGYZÉS:** A monitoron lévő USB-aljzatok csak akkor működnek, ha a monitor be van kapcsolva vagy készenléti módban van. Bekapcsolva készenléti módban: ha az USB-kábel (C – C) be van dugva, az USB-aljzatok normálisan képesek működni. Ellenkező esetben alkalmazza az OSD Other USB Charging (Másik USB-töltés) beállítását. Ha a beállítás „On a Standby Mode” (Bekapcsolva készenléti módban), akkor az USB normálisan működik. Ellenkező esetben az USB le van tiltva. Ha kikapcsolja a monitort, majd bekapcsolja, a csatlakoztatott perifériáknak néhány másodpercre lehet szükségük a normál működés folytatásához.

Átviteli sebesség	Adatátviteli sebesség	Maximálisan támogatott teljesítmény (portonként)
super speed	5 Gbps	4.5 W
hi speed	480 Mbps	2.5 W
full speed	12 Mbps	2.5 W



## USB downstream aljzat



Érintkező száma	Jel elnevezése
1	VBUS
2	D-
3	D+
4	FÖLDELÉS
5	StdA_SSRX-
6	StdA_SSRX+
7	GND_DRAIN
8	StdA_SSTX-
9	StdA_SSTX+
Héj	Árnyékolás

### Plug-and-Play

A monitort bármilyen Plug-and-Play-kompatibilis rendszerben telepítheti. A monitor automatikusan Extended Display Identification Data (EDID) adatokkal látja el a számítógépes rendszert Display Data Channel (DDC) protokollok segítségével, így a számítógép képes lesz saját magát konfigurálni és optimális monitorbeállításokat alkalmazni. A legtöbb monitor telepítés automatikus, de kívánságra választhat eltérő beállításokat is. A monitorbeállítások módosítására vonatkozó további információkért lásd: [A monitor működtetése](#).

### LCD-monitor minőségi és képpont szabályzat

Az LCD-monitor gyártási folyamat során előfordulhat, hogy egy vagy több képpont változatlan állapotban rögzül, ami nehezen látható és nem befolyásolja a megjelenítés minőségét vagy használhatóságát. Az LCD-monitor képpont szabályzatáról a Dell támogatási webhelyen található részletesebb információt. Lásd: Dell támogatási webhely itt: <https://www.dell.com/pixelguidelines>



## Ergonómia

**△ VIGYÁZAT: A billentyűzet nem megfelelő vagy hosszú ideig tartó használata sérülést okozhat.**

**△ VIGYÁZAT: A monitorképernyő hosszú ideig tartó nézése szem-megerőltetést eredményezhet.**

A kényelem és hatékonyság érdekében vegye figyelembe az alábbi útmutatásokat a számítógépes munkaállomás felállítása és használata során:

- Úgy helyezze el a számítógépet, hogy a monitor és a billentyűzet munka közben közvetlenül Ön előtt legyen. A billentyűzet elhelyezéséhez különleges polcok kaphatók a kereskedelmi forgalomban.
- A monitor hosszú ideig tartó használata miatti szem-megerőltetés és a nyaki/kar-/hát-/vállfájdalom kockázatának csökkentése érdekében a következőket tanácsoljuk:
  - A képernyőt a szemétől 20 és 28 in (50 - 70 cm) közötti távolságra helyezze el.
  - A monitor hosszú ideig tartó használata után gyakran pislogjon, hogy megnedvesítse a szemét, vagy használjon vizet a célra.
  - Két óránként rendszeresen tartson szünetet 20 percig.
  - Időnként tekintsen el a monitorképernyőről és összpontosítson egy 20 láb távolságra lévő tárgyra legalább 20 másodpercen át, amikor szünetet tart.
  - Amikor szünetet tart, nyújtózkodjon, hogy enyhítse az esetleges feszültséget a nyakában, karjában, hátában és vállában.
- Győződjön meg arról, hogy monitor képernyője szemmagasságban vagy annál kicsit lejjebb van, amikor előtte ül.
- Állítsa be a monitor dőlésszögét, a kontrasztot és a fényerőt.
- Állítsa be a környezeti megvilágítást (például mennyezeti lámpák, asztali lámpák és a közeli ablakokon lévő sötétítő függönyök vagy zsaluk) a monitorképernyőn lévő fényvisszaverődések és tükröződések minimálisra csökkentése érdekében.
- Megfelelő deréktámasszal rendelkező széket használjon.
- Alkarját vízszintes helyzetben tartsa úgy, hogy csuklói semleges és kényelmes helyzetben legyenek, miközben a billentyűzetet vagy egeret használja.
- Mindig hagyjon helyet a keze pihentetésére, miközben a billentyűzetet vagy egeret használja.
- A felkarok lazán az oldalán pihenjenek.
- Győződjön meg arról, hogy a talpa egyenesen helyezkedik el a padlón.





- Ülés közben győződjön meg arról, hogy minden a lábának súlya a lábfejére nehezedik, nem széke elülső részére. Állítsa be a széke magasságát, vagy használjon lábtartót a megfelelő testtartás érdekében.
- Változtassa munkavégzési tevékenységeit. Próbálja meg úgy szervezni a munkáját, hogy ne kelljen hosszú ideig egy helyben ülnie és dolgoznia. Próbáljon meg rendszeres időközönként felállni és sétálni.
- Az asztala alatti területet tartsa szabadon az akadályoktól, kábelektől és tápkábelektől, amelyek akadályozhatják a kényelmes ülést vagy potenciális eldőlési veszélyt jelenthetnek.

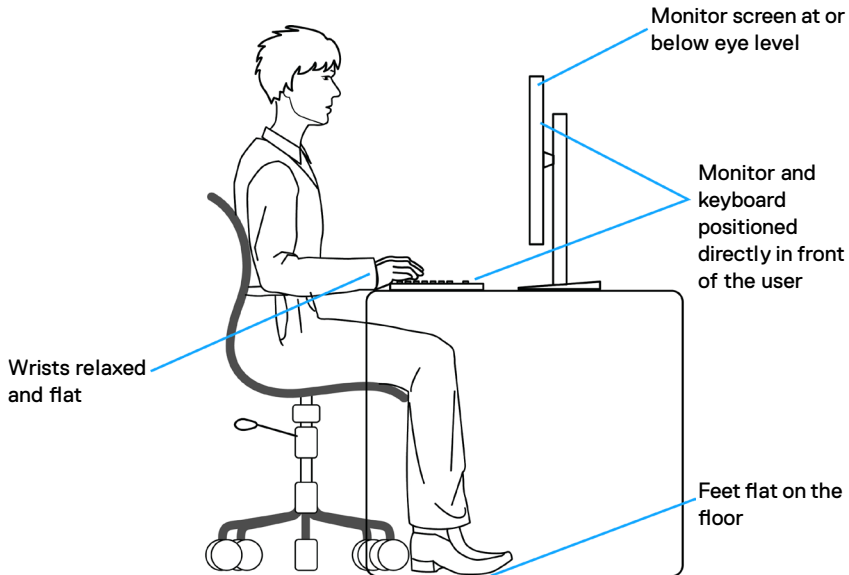

## A megjelenítő kezelése és mozgatása

A monitor biztonságos kezelése érdekében a monitor emelése vagy mozgatása során tartsa be az alábbi irányelveket:

- A monitor felemelése vagy mozgatása előtt kapcsolja ki a számítógépet és a monitort.
- Húzza ki az összes kábelt a monitorból.
- Tegye vissza a monitort az eredeti dobozba az eredeti csomagolóanyagokkal.
- Szilárdan fogja meg a monitor alsó szélét és oldalát túlzott nyomás kifejtése nélkül, amikor a monitor emelését vagy áthelyezését végzi.



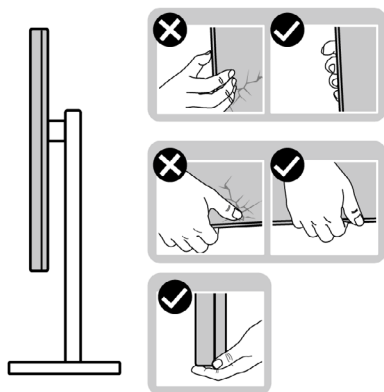

- A monitor felemelése vagy mozgatása során győződjön meg arról, hogy a kijelző nem Ön felé néz és ne nyomja a kijelzőterületet, hogy elkerülje annak karcolódását vagy sérülését.

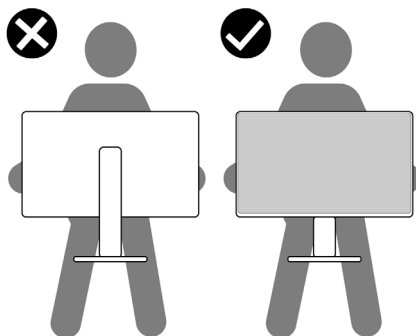

- A monitor szállítása közben kerülje a hirtelen ütések és rázkódást.
- A monitor felemelése vagy mozgatása során ne fordítsa fel a monitort, miközben a talpat vagy állványt fogja. Ez anyagi kárt vagy személyi sérülést okozhat.

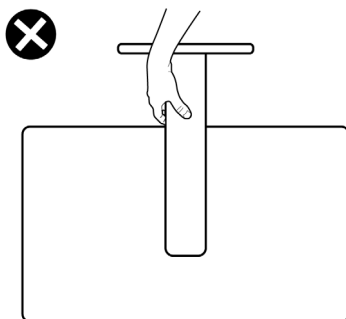

# Karbantartási útmutató

## A monitor tisztítása

**⚠ VIGYÁZAT:** Olvassa el és tartsa be a **Biztonsági utasítások** tartalmát, **mielőtt hozzáfogna a monitor tisztításához.**

**⚠ FIGYELEM:** A monitor tisztítása előtt húzza ki a tápkábelt az elektromos csatlakozó aljzatból.

A legjobb gyakorlatot illetően kövesse az alábbi lista utasításait a monitor kicsomagolása, tisztítása és kezelése során:

- Az antisztatikus kijelző tisztításához enyhén nedvesítsen meg egy puha, tiszta kendőt vízzel. Ha lehetséges, használjon különleges képernyőtisztító kendőt vagy oldatot, amely alkalmas az antisztatikus bevonaton történő használatra. Ne használjon benzolt, hígítót, ammóniát, maró tisztítószeret vagy sűrített levegőt.
- A monitor tisztításához puha, kissé megnedvesített kendőt használjon. Kerülje a mosogatószer használatát, mert az tejszerű lepedékréteget hagy a monitoron.
- Ha fehér port tapasztal a monitor kicsomagolása során, ezt törölje le egy kendővel.
- A monitort óvatosan kezelje, mivel a sötét színű monitor megkarcolódhat és a fehér kopásnyomok jobban láthatók rajta, mint egy világosabb színű monitoron.
- A monitor képminőségének fenntartása érdekében dinamikusan változó képernyőkímélőt használjon, illetve kikapcsolja ki a monitort, ha nem használja.



# A monitor beüzemelése

## Az állvány csatlakoztatása

- MEGJEGYZÉS:** Az állvány és a talp leválasztott állapotban van, amikor a monitor elhagyja a gyárat.
- MEGJEGYZÉS:** Az alábbi utasítások kizárólag a monitorhoz mellékelt állványra vonatkoznak. Amennyiben más forrásból származó állvány csatlakoztatására készül, tekintse meg az állványhoz mellékelt beüzemelési dokumentációt.

### A monitorállvány rögzítéséhez:

1. Hozza egy vonalba az állványt a talppal, majd helyezze rá.
2. Lazítsa meg a talp alján lévő csavart, majd forgassa az óramutató járásával megegyező irányba az állványszerelvény rögzítéséhez.
3. Zárja le a csavarfogót.

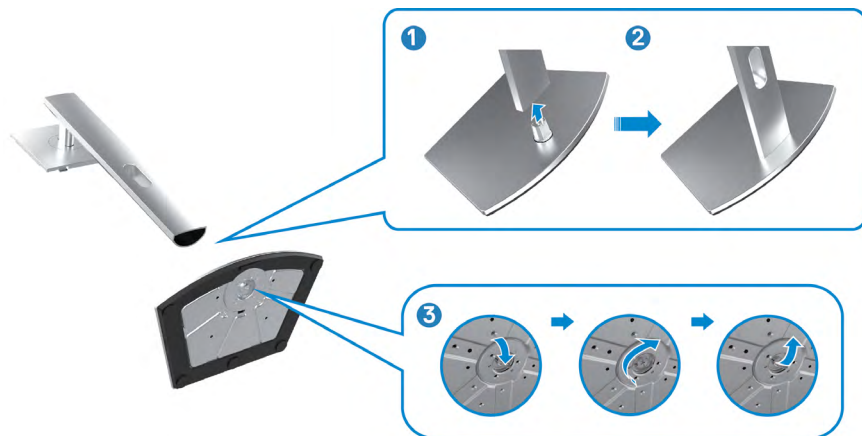

4. Nyissa fel a monitoron lévő védőburkolatot a VESA-nyílás szabaddá tételéhez a monitoron.



5. Illessze az állványszerelvényen lévő fűleket a megjelenítő hátsó fedélén lévő nyílásokba, majd engedje le az állványszerelvényt, hogy a helyére pattintsa.



6. Fogja meg az állvány rúdját és óvatosan emelje fel a monitort, majd helyezze egy sima felületre.



**MEGJEGYZÉS: Az állványt szilárdan tartsa a monitor felemelése közben, nehogy véletlenül megsérüljön.**

7. Emelje le a védőburkolatot a monitorról.

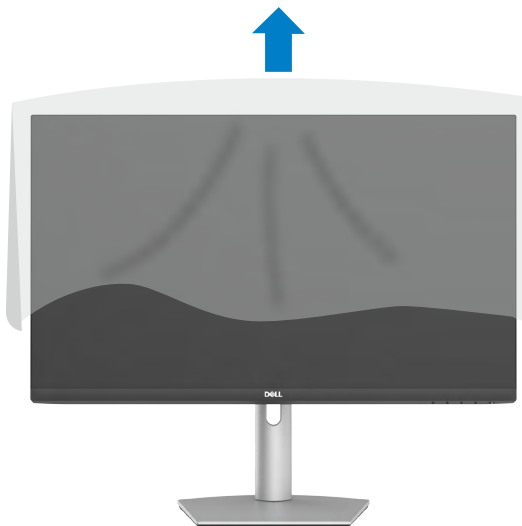

## A döntés, elforgatás és függőleges kinyújtás használata

- Megjegyzés:** Az alábbi utasítások kizárólag a monitorhoz mellékelt állványra vonatkoznak. Amennyiben más forrásból származó állvány csatlakoztatására készül, tekintse meg az állványhoz mellékelt beüzemelési dokumentációt.

### Döntés elforgatás és függőleges kinyújtás

Ha a talp a monitorhoz van erősítve, azt a lehető legkényelmesebb megtekintési szögbe állíthatja.

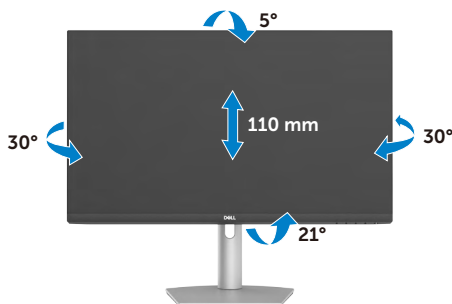

- MEGJEGYZÉS:** Az állvány leválasztott állapotban van, amikor a monitor elhagyja a gyárat.

### A megjelenítő elforgatása

Mielőtt elforgatná a megjelenítőt, a megjelenítőt az állvány lehető legmagasabb állásába kell emelni. Hajtsa a megjelenítőt teljesen hátra, nehogy megnyomja az alsó szélét.



- MEGJEGYZÉS:** Ahhoz, hogy válthassa Dell számítógépén a megjelenítés távolását fekvő és álló mód között, amikor elforgatja a megjelenítőt, töltsse le és telepítse a legújabb grafikai illesztőprogramot. A letöltéshez lépjen a <https://www.dell.com/support/drivers> oldalra és keresse meg a megfelelő illesztőprogramot.
- MEGJEGYZÉS:** Álló nézetben teljesítmény-romlást tapasztalhat a grafikát igénybe vevő alkalmazások, pl.3D-s játék használata közben.



## A számítógép megjelenítési beállításainak konfigurálása elforgatás után

Miután elforgatta a megjelenítőt, el kell végeznie az alábbi eljárást a rendszere képforgatási beállításainak konfigurálásához.

 **MEGJEGYZÉS: Amennyiben a monitort nem Dell számítógéppel használja, tanácsos ellátogatnia a videokártya, illetve az Ön számítógépe gyártójának honlapjára a megjelenítő tartalmának elforgatásával kapcsolatos információkért.**

### A megjelenítési beállítások konfigurálásához

1. Jobb egérgombbal kattintson az **asztalra**, majd kattintson a **Properties (Tulajdonságok)** elemre.
2. Jelölje ki a **Settings (Beállítások)** lapfület, majd kattintson az **Advanced (Speciális)** elemre.
3. Ha AMD videokártyával rendelkezik, válassza ki a **Rotation (Elforgatás)** lapfület, majd állítsa be a kívánt tájolást.
4. Ha **nVidia** videokártyával rendelkezik, kattintson az **nVidia** lapfültre. A bal oldali oszlopban válassza ki az **NVRotate** elemet, majd válassza ki a kívánt tájolást.
5. Ha Intel® videokártyával rendelkezik, jelölje ki az Intel grafika lapfület, kattintson a **Graphic Properties (Grafikai jellemzők)** tételre; jelölje ki a **Rotation (Elforgatás)** lapfület, majd állítsa be a kívánt tájolást.

 **MEGJEGYZÉS: Ha nem látja az elforgatási lehetőséget, vagy az nem működik megfelelően, lépjen a <https://www.dell.com/support> oldalra és töltsse le a legújabb illesztőprogramot a videokártyája számára.**





## A monitor webkamera üzemeltetése

Kövesse ezeket a lépéseket a monitor webkamerájának használatához:

1. Válassza le a monitoron lévő kamera címkét.
2. Nyomja le a webkamera tetejét a kamera kihúzásához, illetve visszahúzásához.
3. Válassza le a védőfóliát a webkameráról.
4. Húzza ki a kamerát használata előtt és húzza vissza az adatvédelem érdekében, ha nem használja.

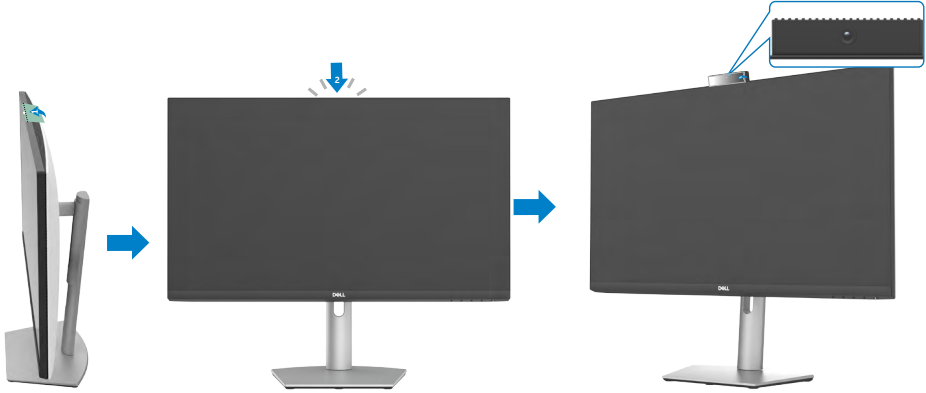

## A monitor csatlakoztatása

**⚠ FIGYELEM:** Mielőtt az alábbi eljárásokhoz hozzáférne, olvassa el a **Biztonsági utasítások** tartalmát.

### A monitor csatlakoztatása a számítógéphez:

1. Kapcsolja ki a számítógépét.
2. Csatlakoztassa a HDMI- vagy DisplayPort- és az USB-C-kábelt a monitor és a számítógép közé.
3. Kapcsolja be a monitort.
4. Válassza ki a megfelelő bemeneti forrást a monitor OSD-menüjében és kapcsolja be a számítógépet.

**📌 MEGJEGYZÉS:** A S2422HZ/S2722DZ alapértelmezett beállítása a DisplayPort 1.2. Előfordulhat, hogy a DisplayPort 1.1 videokártya nem jeleníti meg helyesen a képet.



## A HDMI-kábel csatlakoztatása (opcionális vásárlás)

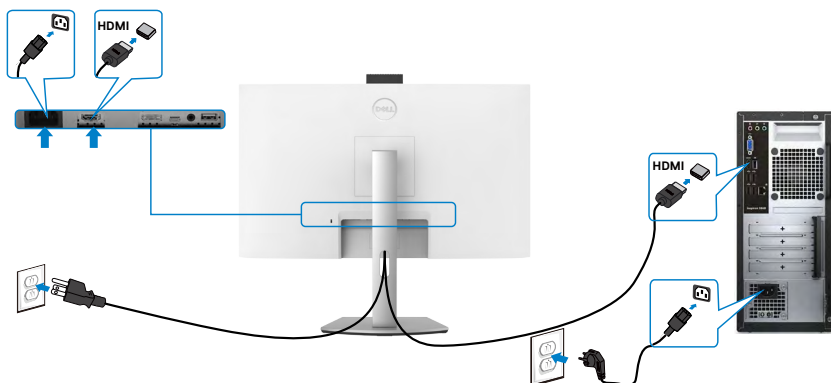

## A DP-kábel csatlakoztatása

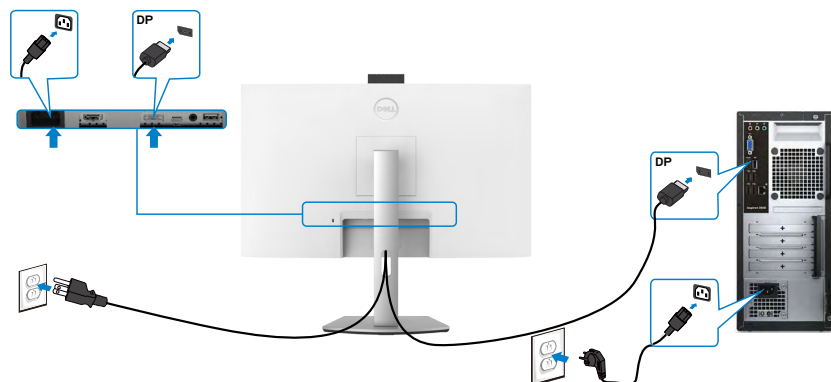

## Az USB-C kábel csatlakoztatása

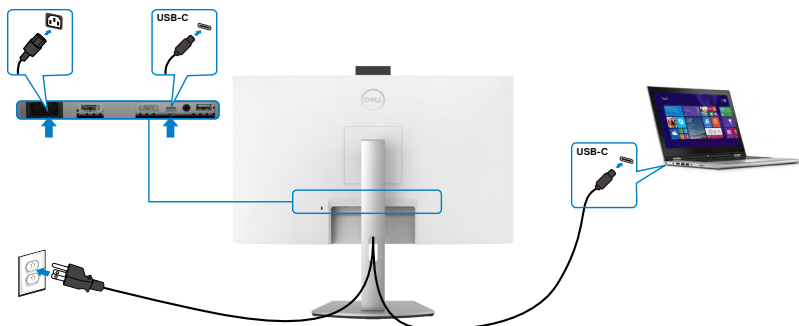

Az Ön monitorán lévő USB-C-aljzat:

- USB-C, DisplayPort 1.2 csatlakozásként használható.
- Támogatja az USB Power Delivery (PD) funkciót akár 65 W-ig terjedő profilokkal.

**MEGJEGYZÉS: Laptopja energiaigényétől/tényleges áramfogyasztásától, illetve akkumulátora maradék működési idejétől függetlenül, a Dell monitort úgy tervezték, hogy akár 65 W teljesítménnyel ellássa laptopját.**

Névleges teljesítmény (az USB-C-aljzattal és Power Delivery funkcióval rendelkező laptopokon)	Maximális töltőteliesség
45 W	45 W
65 W	65 W
90 W	Nem támogatott



## A kábelek rendezése



Miután elvégezte a szükséges kábelek csatlakoztatását a monitorhoz és a számítógéphez, rendezze el a kábeleket az ábrán látható módon. További tudnivalókért tekintse meg [A monitor csatlakoztatása](#) című részt a kábelek csatlakoztatását illetően.

## A monitor rögzítése Kensington-féle biztonsági zárral (opcionális)

A biztonsági zárat fogadó horony a monitor alján helyezkedik el. A biztonsági zárat fogadó horonnyal kapcsolatos további információért lásd: [Biztonsági zárat fogadó horony](#).

A Kensington-féle biztonsági zár (külön kapható) használatával kapcsolatos bővebb információkért tekintse meg a zárhoz mellékelt dokumentációt.

Rögzítse a monitort egy asztalhoz a Kensington-féle biztonsági zárral.

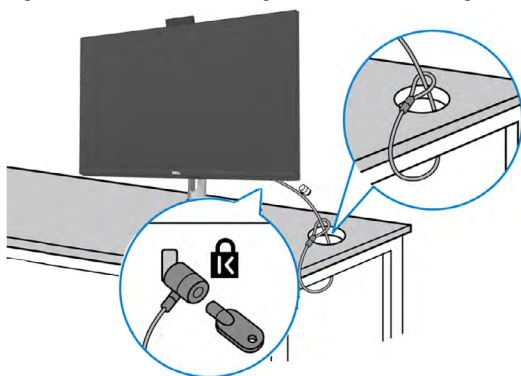

**MEGJEGYZÉS:** Az ábra csupán tájékoztató jellegű. A zár megjelenése eltérhet.



## A monitorállvány eltávolítása

**△ VIGYÁZAT:** ahhoz, hogy megelőzze az LCD-kijelző karcosodását az állvány eltávolítása során, győződjön meg arról, hogy a monitort puha, tiszta felületre helyezte.

**■ MEGJEGYZÉS:** Az alábbi utasítások kizárólag a monitorhoz mellékelt állványra vonatkoznak. Amennyiben más forrásból származó állvány csatlakoztatására készül, tekintse meg az állványhoz mellékelt beüzemelési dokumentációt.

### Az állvány eltávolításához:

1. A monitort puha kendőre vagy párnára helyezze.
2. Nyomja meg és tartsa lenyomva az állvány kioldó gombját.
3. Emelje felfelé az állványt a monitorról és távolítsa el.

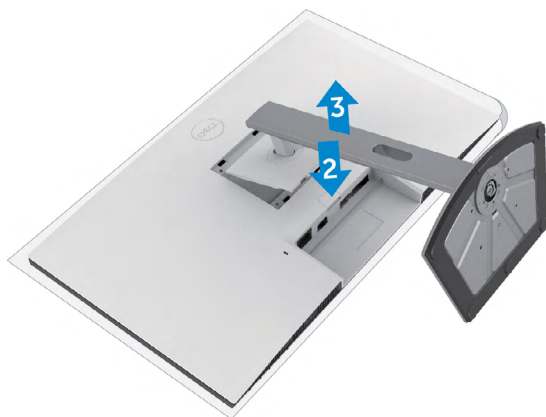

## Falra szerelés (opcionális)

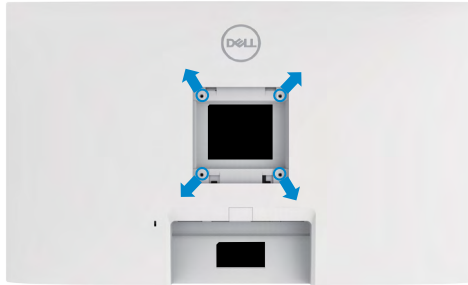

### **MEGJEGYZÉS: M4 x 11 mm-es csavarokat használjon a monitor és a falikonzol-készlet összeszereléséhez**

Olvassa el a VESA-kompatibilis fali szerelőkészlet használati utasításait.

1. A monitort egy stabil sima asztalra helyezett puha kendőre vagy párnára helyezze.
2. Távolítsa el a talpat.
3. Távolítsa el a műanyagburkolatot rögzítő négy csavart egy Phillips-csavarhúzó segítségével.
4. Szerelje fel a szerelőkonzolt a konzolkészletből a monitorra.
5. Erősítse a monitort a falhoz a fali szerelőkészlet dokumentációjának utasításai szerint.

### **MEGJEGYZÉS: Kizárólag UL-, CSA- vagy GS-minősítéssel rendelkező fali konzollal használható, amelynek minimális teherbíró kapacitása.**

- S2422HZ: 15.52 kg (34.20 lb)
- S2722DZ: 20.72 kg (45.68 lb)



# A monitor üzemeltetése

## Kapcsolja be a monitort

Nyomja meg a  gombot a monitor bekapcsolásához.

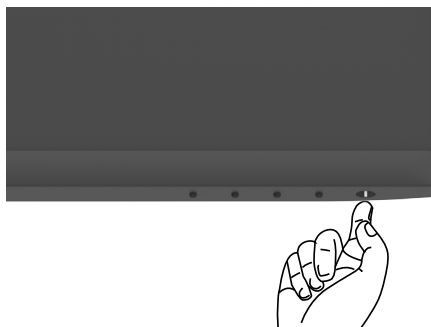

## Az előlap kezelőszerveinek használata

Használja a monitor alsó peremén lévő vezérlőgombokat a megjelenített kép jellemzőinek beállításához. A kezelőszervek használata során megjelenik a képernyőn megjelenő (OSD-) menü számértékekkel együtt.

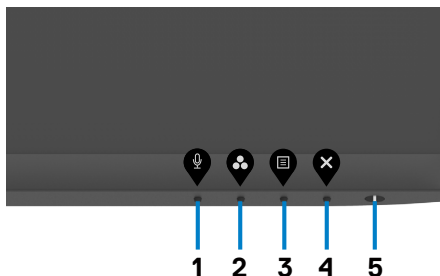

Az alábbi táblázat az előlapon lévő kezelőszervek leírását tartalmazza:

Előlapon lévő gomb	Leírás
1  <b>Gyorsbillentyű: Mikrofon</b>	A gomb megnyomásával elnémíthatja a mikrofont, vagy megszüntetheti az némítást. <b>MEGJEGYZÉS:</b> A Dell S2422HZ vagy S2722DZ készülék némítás funkciója a Mute (Némítás) gomb megnyomásával működik, de a némítás ikon az UC platformon nem szinkronizálódik (az ikon a némítás feloldását mutatja).
2  <b>Gyorsbillentyű: Előre beállított módok</b>	Ezt a gombot az előre beállított színmódok listájáról történő választáshoz használhatja.
3  <b>Menu (Menü)</b>	Ezzel a menügombbal elindíthatja az OSD-menüt és kiválaszthatja azt. Lásd: <a href="#">A menürendszer elérése</a> .
4  <b>Exit (Kilépés)</b>	Ezzel a gombbal léphet vissza a főmenüre, illetve használhatja arra, hogy kilépjen az OSD-főmenüből.
5  <b>főkapcsoló gombját (működésjelző lámpáva)</b>	A monitor be-, illetve kikapcsolásához. A folyamatos fehér színű fény azt jelzi, hogy a monitor be van kapcsolva és rendesen működik. A fehéren villogó fény azt jelzi, hogy a monitor készenléti üzemmódban van.





## Az OSD lezárása funkció használata

Lezárhatja az előlapon lévő kezelőszerveket, hogy megakadályozza az OSD-menü és/vagy a főkapcsoló gomb elérését.

### A Lock (Lezárás) menü használata egy vagy több gomb zárolásához

1. Válasszon egyet a következő lehetőségek közül.

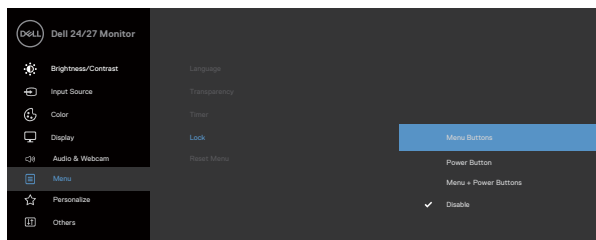

A következő üzenet jelenik meg.

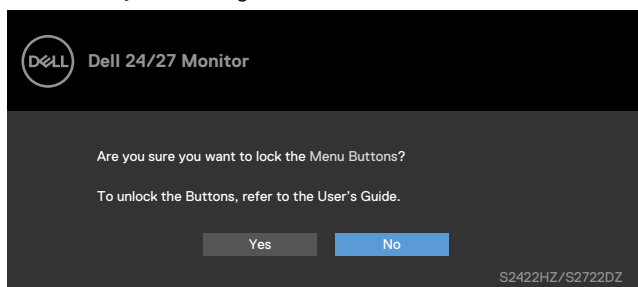

2. Válassza a **Yes (Igen)** lehetőséget a gombok lezárásához. Amint zárolta, bármely kezelőszerv megnyomására a zárolás ikon jelenik meg  .



## Az előlapon lévő vezérlőgomb használata egy vagy több gomb zárolásához

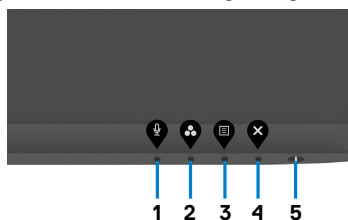

1. Nyomja meg és tartsa lenyomva az **4-ös gombot** négy másodpercig, amire megjelenik egy menü a képernyőn.

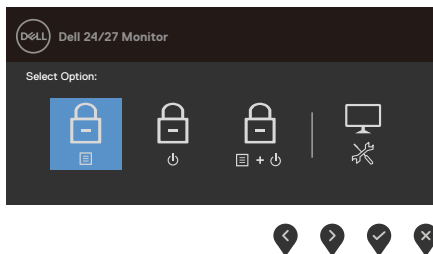

2. Válasszon az alábbi lehetőségek közül:

Lehetőségek	Leírás
<b>1</b>  <b>Menügombok zárolása</b>	Ezt az opciót válassza az OSD-menüfunkció zárolásához.
<b>2</b>  <b>Főkapcsoló gomb zárolása</b>	Ezt a lehetőséget használja a főkapcsoló gomb zárolásához. Ezzel megakadályozza a monitor kikapcsolását a főkapcsoló gomb használatával.
<b>3</b>  <b>Menü és főkapcsoló gomb zárolása</b>	Ezt a lehetőséget használja az OSD-menü és a főkapcsoló gomb zárolásához, nehogy kikapcsolják a monitort.
<b>4</b>  <b>Beépített diagnosztika</b>	Ezzel a lehetőséggel futtathatja a beépített diagnosztikát. Lásd: <a href="#">Beépített diagnosztika</a> .





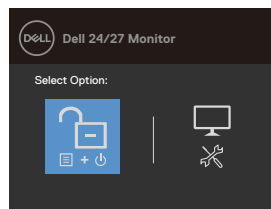
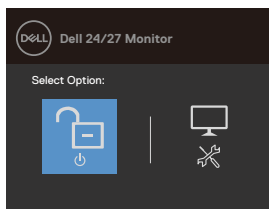
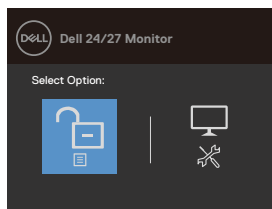

## Az előlapon lévő vezérlőgombok kioldása

Nyomja meg és tartsa lenyomva a **4-es gombot** négy másodpercig, amire megjelenik egy menü a képernyőn. Az alábbi táblázat a előlapon lévő kezelőszervek kioldásának leírását tartalmazza.



### Lehetőségek

### Leírás





- |   |   |  |
|---|---|--|
| 1   |    | Ezt az opciót válassza az OSD-menüfunkció kioldásához.   |
| <b>Menu Buttons unlock (Menügombok kioldása)</b>                        |   |  |
| 2   |    | Ezt a lehetőséget használja a főkapcsoló gomb kioldásához a monitor kikapcsolása érdekében.                                    |
| <b>Power Button unlock (Főkapcsoló gomb kioldása)</b>                   |   |  |
| 3   |    | Ezt a lehetőséget használja az OSD-menü és a főkapcsoló gomb kioldásához, a monitor kikapcsolásának lehetővé tétele érdekében. |
| <b>Menu and Power Buttons unlock (Menü és főkapcsoló gomb kioldása)</b> |   |  |
| 4   |  | Ezzel a lehetőséggel futtathatja a beépített diagnosztikát. Lásd: <a href="#">Beépített diagnosztika</a> .                     |
| <b>Beépített diagnosztika</b>   |   |  |

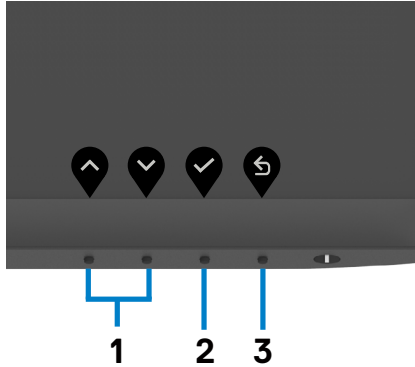

## Előlapon lévő gomb

Használja a monitor előlapján lévő gombokat a képbeállítások elvégzéséhez.



Előlapon lévő gomb	Leírás
1  <b>Fel</b>  <b>Le</b>	Nyomja meg a <b>fel (növelés)</b> és <b>le (csökkentés)</b> gombokat az OSD-menü elemeinek állításához.
2  <b>OK</b>	Használja az <b>OK</b> gombot a kiválasztott elem megerősítéséhez.
3  <b>Vissza</b>	Használja a <b>Vissza</b> gombot az előző menübe történő visszalépéshez.



# A képernyőn megjelenő (OSD) menü használata

## A menürendszer elérése

### Ikron Menü és almenük Leírás



#### Brightness/ Contrast (Fényerő/ Kontraszt)

Ezzel a menüvel aktiválhatja a **Brightness/Contrast (Fényerő/Kontraszt)** beállítást.

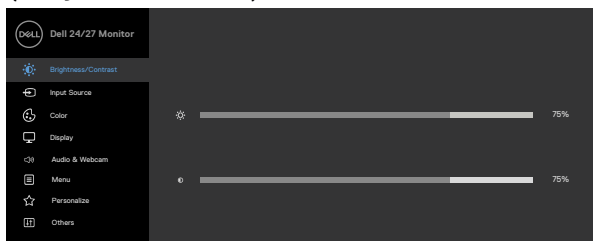

#### Brightness (Fényerő)



A **Brightness (Fényerő)** a háttérvilágítás fényerőségét állítja be (A minimális érték a 0, a maximális érték a 100).

Nyomja meg a  gombot fényerő növeléséhez.

Nyomja meg a  gombot a fényerő csökkentéséhez.

#### Contrast (Kontraszt)

Először állítsa be a **Brightness (Fényerő)** értékét, majd csak akkor módosítsa a **Contrast (Kontraszt)** értékét, ha további beállítás szükséges.

Nyomja meg a  gombot a kontraszt növeléséhez, vagy nyomja meg a  gombot a kontraszt csökkentéséhez (0 és 100 között).

A kontraszt beállítása 0 és 100 között.

A kontraszt funkció a sötét és a világos közötti eltérés fokát állítja be a monitoron.



## Ikon Menü és almenük Leírás



### Input Source (Bemeneti jelforrás)

Használja az **Input Source (Bemeneti jelforrás)** menüt a monitorhoz csatlakoztatott videojelek közül történő választáshoz.

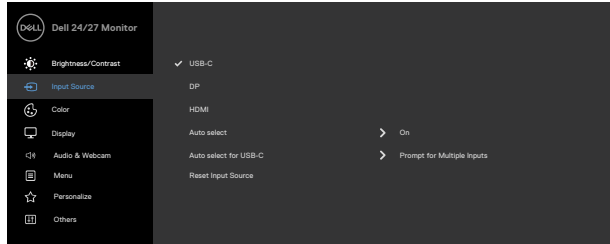

### USB-C

Nyomja meg a  gombot a **USB-C** bemeneti jelforrás kiválasztásához.

### DP

Nyomja meg a  gombot a **DP** bemeneti jelforrás kiválasztásához.

### HDMI

Nyomja meg a  gombot a **HDMI** bemeneti jelforrás kiválasztásához.

### Auto Selece (Automatikus kiválasztás)

Használja a  gombot az **Auto Select (Automata kiválasztás)** elem kiválasztására, amire a monitor megkeresi az elérhető bemeneti jelforrásokat.

### Auto Select for USB-C (Auto. választás USB-C-hoz)

Lehetővé teszi az Auto. választás USB-C-hez beállítását a következők érdekében:

- **Prompt for Multiple Inputs (Rákérdezés több bemenet esetén):** mindig megjeleníti a „Váltás USB-C videobemenetre” üzenetet, hogy a felhasználó eldönthesse, átvált-e vagy sem.
- **Yes (Igen):** A monitor mindig USB-C videóra vált anélkül, hogy rákérdezne, amennyiben az USB-C csatlakoztatva van.
- **No (Nem):** A monitor NEM vált automatikusan USB-C videóra másik elérhető bemenetről.

### Reset Input Source (Bemeneti forrás alaphelyzetbe állítás)

Az **Input Source (Bemeneti forrás)** menü összes elemét visszaállítja gyári értékre.





### Color (Szín)

Használja a **Color** (Szín) menüt a színmód beállításához.

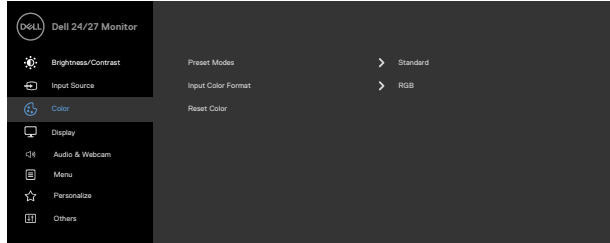

### Preset Modes (Előre beállított módok)

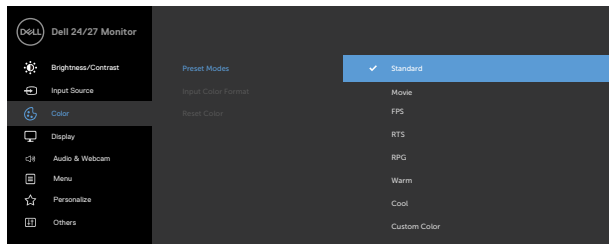

Ha **Preset Modes (Előre beállított módokat)** választ, a következő lehetőségek állnak rendelkezésre: **Standard (Normál)**, **Movie (Film)**, **FPS**, **RTS**, **RPG**, **Warm (Meleg)**, **Cool (Hideg)**, vagy **Custom color (Egyedi szín)**.



- **Standard (Normál):** Alapértelmezett színbeállítások. Ez az alapértelmezett beállítási mód.
- **Movie (Film):** A filmnézéshez ideális beállításokat tölti be.
- **FPS:** Az FPS (First-Person Shooter - Lövöldözős) játékhöz megfelelő színbeállításokat tölti be.
- **RTS:** Az RTS (Real-Time Strategy - Valós idejű stratégiai) játékhöz megfelelő színbeállításokat tölti be.
- **RPG:** Az RPG (Role-Playing Game - Szerepjáték) játékhöz megfelelő színbeállításokat tölti be.
- **Warm (Meleg):** Növeli a színhőmérsékletet. A piros/sárga árnyalat miatt a képernyő melegebbnek tűnik.



## Ikon Menü és almenük Leírás

- ♦ **Cool (Hideg):** Csökkenti a színhőmérsékletet. A kék árnyalat miatt a képernyő hidegebbnek tűnik.
- ♦ **Custom Color (Egyedi szín):** Lehetővé teszi a színbeállítások kézi módosítását. Nyomja meg a  és  gombot a három alapszín, azaz a vörös, a zöld, és a kék értékének beállításához, és saját, előre beállított színmód létrehozásához.

### Input Color Format (Bemeneti színmód)

Lehetővé teszi az videobemenet mód beállítását a következőkre:

- ♦ **RGB:** Ezt a lehetőséget akkor válassza, ha a monitor USB-C- vagy DP- vagy HDMI-kábel segítségével csatlakozik a számítógéphez (vagy DVD-lejátszóhoz).
- ♦ **YCbCr:** Ezt a lehetőséget akkor válassza, ha DVD-lejátszója csak YCbCr-kimenet használatát támogatja.

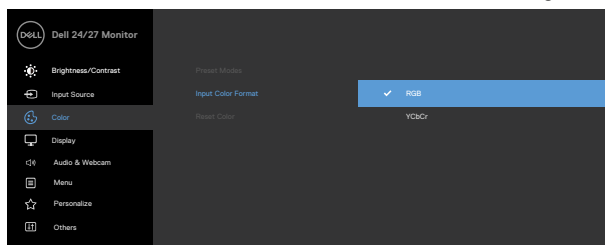

### Hue (Színezet)

Használja a  vagy  gombot a színezet beállítására 0 és 100 között.

**MEGJEGYZÉS:** A színezet beállítása csak Movie (Film) és FPS, RTS, RPG játék módban érhető el.

### Saturation (Színtelítettség)

Használja a  vagy  gombot a színtelítettség beállítására 0 és 100 között.

**MEGJEGYZÉS:** a színtelítettség beállítása csak Movie (Film) és FPS, RTS, RPG módban érhető el.

### Reset Color (Szín visszaállítása)

Lehetővé teszi a monitor színbeállításainak visszaállítását gyári értékre.





## Ikon Menü és almenük Leírás



### Display (Megjelenítés)

Használja a **Display (Megjelenítés)** menüt a kép beállításához.

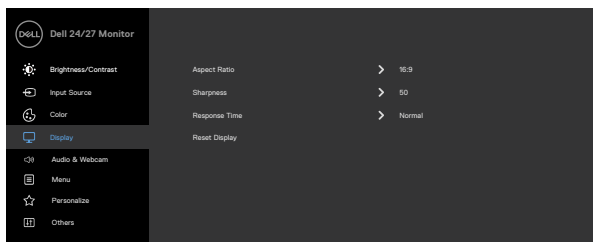

### Aspect Ratio (Képméretarány)

Válassza ki a képméretarányt a következők közül: **16:9**, **4:3** és **5:4**.

### Sharpness (Élesség)

A képet élesebbre vagy lágyabbnak látszóra állítja.

Használja a  vagy  gombot az élesség beállítására '0' és '100' között.

### Response Time (Válaszidő)

Lehetővé teszi a **Response Time (Válaszidő)** beállítását **Normal (Normál)**, **Fast (Gyors)** vagy **Extreme (Extrém)** értékre.

### Reset Display (Kijelző alaphelyzetbe állítása)

Visszaállítja a kijelző beállításait gyári alapértékekre.



## Ikon Menü és almenük Leírás



### Audio & Webcam (Audió és web- kamera)

Az Audió és webkamera menü használatával elvégezheti a beállításokat.

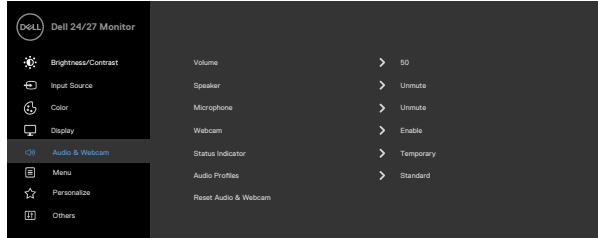

### Volume (Hangerő)

Lehetővé teszi a hangszóró hangerejének növelését.

Nyomja meg a  és  gombot a hangerő beállításához „0” és „100” között.

### Speaker (Hangszóró)

Jelölje ki a Mute (Némítás) vagy Unmute (Némítás kikapcsolása) elemet a hangszóró funkció be-, illetve kikapcsolásához.

### Microphone (Mikrofon)

Jelölje ki a Mute (Némítás) vagy Unmute (Némítás kikapcsolása) elemet a mikrofon funkció be-, illetve kikapcsolásához.

### Webcam (Webkamera)

Jelölje ki az Enable (Engedélyezés) vagy Disable (Letiltás) elemet a webkamera funkció be-, illetve kikapcsolásához.

### Status Indicator (Állapotjelző fény)

Válassza az Off (Ki) vagy Temporary (Ideiglenes) elemet a hangszóró, mikrofon és webkamera állapotának mutatásához.

### Audio Profile (Audió profil)

Lejátszás funkció választása.

### Reset Audio & Webcam (Audió és webkamera visszaállítása)

Az **Audio & Webcam (Audió és webkamera)** menü összes beállítását visszaállítja gyári értékre.

**MEGJEGYZÉS:** Az USB-kábellel a hangerő szinkronizálódik a Windows hangerővel, és nem az alapértelmezett beállításokkal.

**MEGJEGYZÉS:** Ha a felhasználó a HDMI-kábelt csatlakoztatja a hang lejátszásához, majd csatlakoztatja az USB-C kábelt, a hangcsatorna visszahangszűrésre vált. A monitor hangereje is szinkronizálódik a számítógéppel.



## Ikon Menü és almenük Leírás



### Menü (Menü)

Válassza ezt a lehetőséget az OSD beállításainak elvégzéséhez, úgymint az OSD nyelve, a menü képernyőn történő megjelenítésének ideje stb.

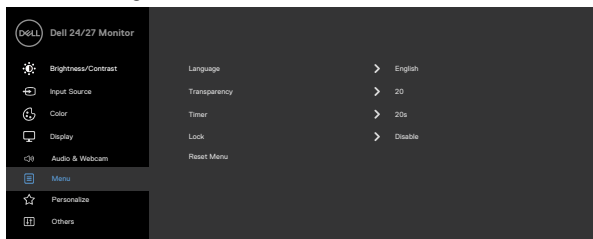

### Language (Nyelv)



Beállítja az OSD megjelenítési nyelvét nyolc nyelv egyikére. (angol, spanyol, francia, német, brazilai portugál, orosz, egyszerűsített kínai, vagy japán).

### Transparency (Átlátszóság)

Válassza ezt a lehetőséget a menü átlátszóságának módosításához  és  megnyomásával (min. 0 / max. 100).

### Timer (Időzítő)

**OSD Hold Time (OSD-menü tartásideje):** beállítja, hogy az OSD-menü az utoljára használt gomb után mennyi ideig legyen látható.

Használja a  és  gombokat a csúszka 1 másodperces időközönkénti léptetéséhez 5 és 60 másodperc között.



## Ikon Menü és almenük Leírás

### Lock (Zár)

A monitor kezelőszerveinek lezárásával megakadályozhatja, hogy illetéktelen személyek hozzájuk férjenek. Megakadályozza több monitor véletlenszerű aktiválását is az egymás melletti elrendezésben.

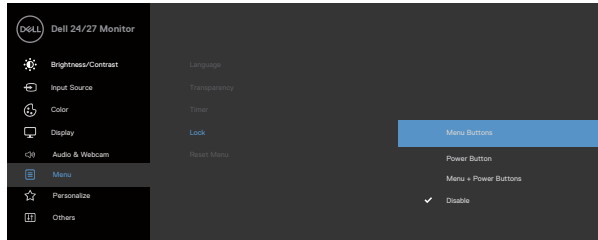

- **Menügombok:** az OSD-n keresztül a menügombok zárolásához.
- **Főkapcsoló gomb:** az OSD-n keresztül a főkapcsoló gomb zárolásához.
- **Menü- + Főkapcsoló gombok:** az OSD-n keresztül az összes menügomb és a főkapcsoló gomb zárolásához.
- **Disable (Letiltás):** Nyomja meg és tartsa lenyomva a főkapcsoló melletti  gombot négy másodpercig a gombok kioldásához.

### Reset Menu (Menü alaphelyzet)

A **Reset menu (Menü alaphelyzetbe)** összes beállítását visszaállítja gyári értékre.





### Personalize (Testreszabás)

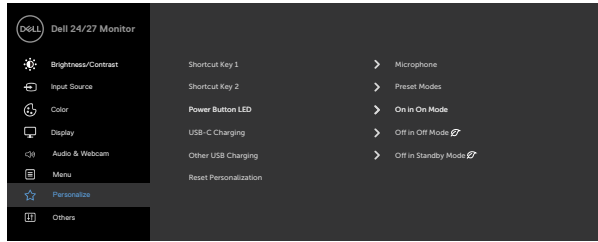

#### Shortcut Key 1 (1. gyorsgomb)

#### Shortcut Key 2 (2. gyorsgomb)

Válasszon a következők közül: **Preset Modes (Előre beállított módok)**, **Brightness/Contrast (Fényerő/Kontraszt)**, **Input Source (Bemeneti jelforrás)**, **Aspect Ratio (Képarány)**, **Volume (Hangerő)**, **Speaker (Hangszóró)**, **Microphone (Mikrofon)**, **Webcam (Webkamera)** a gyorsgomb számára.

#### Power Button LED (Működésjelző LED)

Lehetővé teszi a működésjelző fény állapotának beállítását energiatakarékosság érdekében.

#### USB-C Charging (USB-C töltés)

Lehetővé teszi az **USB-C Charging (USB-C töltés)** töltőfunkció engedélyezését vagy letiltását a monitor kikapcsolt módjában.

#### Other USB Charging (Egyéb USB töltés)

Lehetővé teszi az **Other USB Charging (Egyéb USB-töltés)** funkció engedélyezését vagy letiltását a monitor készenléti módjában.

#### Reset Personalization (Testreszabás alaphelyzet)

Visszaállítja a gyorsbillentyűket a gyári alapbeállításokra.



## Ikon Menü és almenük Leírás



### Others (Egyebek)

Az OSD-beállítások, például a **DDC/CI, az LCD kondicionálás** stb. módosítását teszi lehetővé.

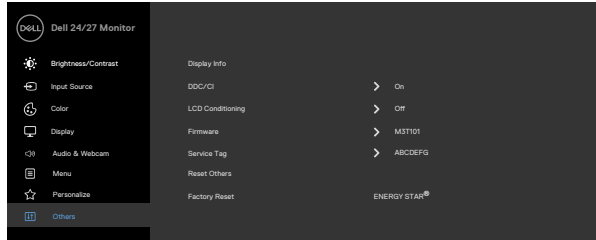

### Display Info (Infó megjelenítése)

Megjeleníti a monitorral kapcsolatos aktuális beállításokat.

### DDC/CI

A **DDC/CI (Display Data Channel/Command Interface) (Kijelző adatcsatorna parancs interfész)**

lehetővé teszi a monitor paramétereinek beállítását (például fényerő, színegyensúly stb.) a számítógép szoftverén keresztül.

Engedélyezze ezt a funkciót a legjobb felhasználói élmény és a monitor optimális teljesítménye érdekében.

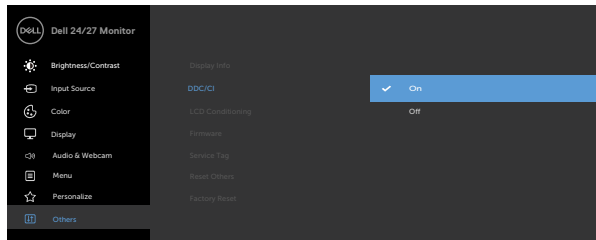

---

## Ikon Menü és almenük Leírás

---

### LCD kondicionálás

A képállandósulás enyhe formáit segít kiküszöbölni. A képállandósulás mértékétől függően, előfordulhat, hogy a program futtatásához több idő szükséges. A funkció engedélyezhető az **On (Be)** lehetőség kiválasztásával.

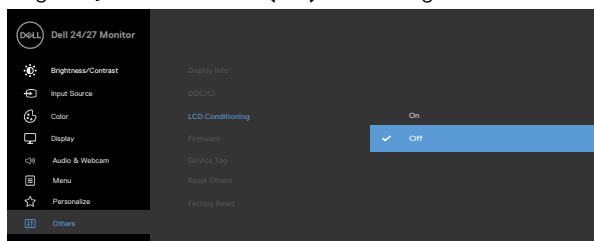

---

### Firmware

Megjeleníti a monitor firmware verzióját.

---

### Service Tag (Szervizcímke)

Megjeleníti a szervizcímkét. A szervizcímke egyedi alfanumerikus azonosító, amely lehetővé teszi a Dell számára a termék műszaki adatainak azonosítását és a jótállási információk elérését.

**MEGJEGYZÉS:** A szervizcímke a burkolat hátulján található.

---

### Reset Others (Egyebek visszaállítása)

Az **Others (Egyebek)** menü alatt összes beállítást gyári alaphelyzetbe állítja.

---

### Gyári visszaállítás

Visszaállítja az összes előre beállított értéket gyár alapértelmezett beállításra.

---



## OSD figyelmeztető üzenetek

Ha a monitor nem támogat egy adott felbontást, a következő üzenet jelenik meg.

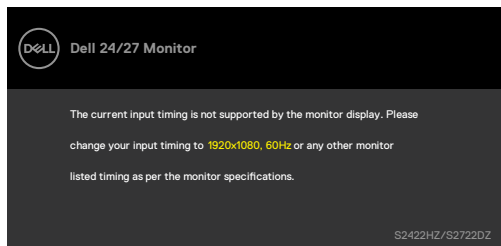

Ez azt jelenti, hogy a monitor nem tud szinkronizálódni a számítógép felől fogadott jellel. Lásd a **Monitor műszaki adatai** című részt a monitor által címezhető vízszintes és függőleges frekvencia-tartományokat illetően. Az ajánlott mód a következő: **1920 x 1080 (S2422HZ) / 2560 x 1440 (S2722DZ)**.

Az alábbi üzenetet fogja látni, mielőtt letiltásra kerülne a DDC/CI.

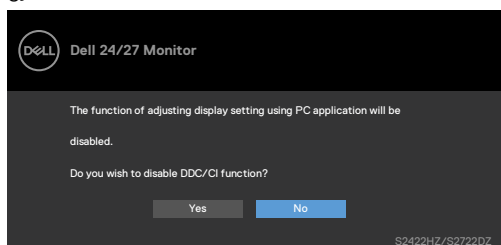

Amikor a monitor belép **Készenléti** módba, a következő üzenet jelenik meg:

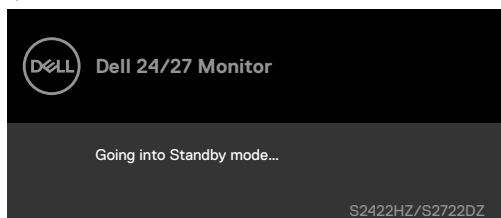

Aktiválja a számítógépet és a monitort az **OSD** eléréséhez.





Ha az USB-C upstream kábel nincs csatlakoztatva, a mikrofon és a webkamera modul inaktív, és a következő üzenet jelenik meg.

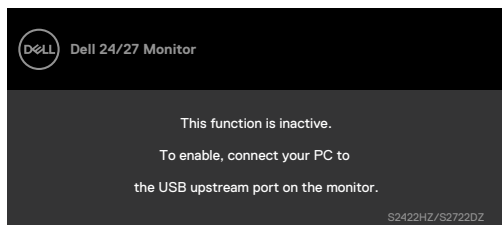

Ha csak a webkamerát tiltja le, a következő üzenet jelenik meg.

A No (Nem) alapértelmezés szerint kiválasztásra kerül. Kiválaszthatja a „**Yes**” (Igen) vagy „**Yes, and do not ask again.**” („**Igen, és ne kérdezze újra.**”) lehetőséget.

Ha visszaállítja az Audió és webkamera beállításait, vagy visszaállítja a gyári beállításokat, a következő üzenet jelenik meg ismét.

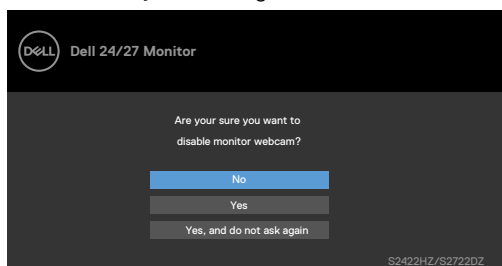

Ha az OSD-ben letiltotta a webkamerát, majd megnyomja vagy behúzza a webkamerát, a következő üzenet jelenik meg.

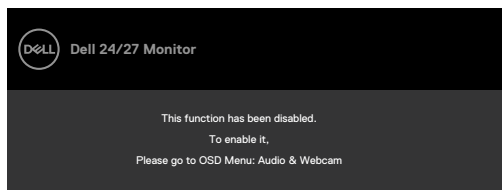

Az állapotjelző egy félig átlátszó, középre igazított doboz, amely a képernyő tetején jelenik meg, és a hangszóró, a mikrofon és a webkamera állapotát mutatja.

Amikor megváltoztatja a hangszóró, a mikrofon, a webkamera állapotát, illetve ki- vagy beugrik a webkamera modul, az állapotjelző két másodpercre megjelenik.



Ha ki szeretné kapcsolni, válassza az OSD-menüben az „Audió és webkamera->Állapotjelző->Ki” lehetőséget.

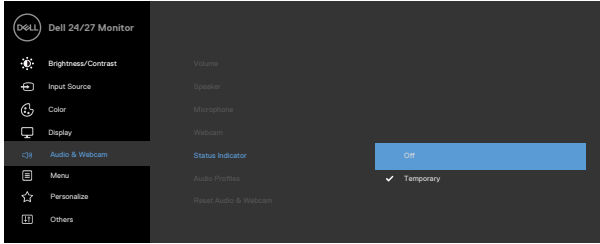

Ha a főkapcsoló gombon kívül bármelyik gombot megnyomja, a kiválasztott bemenettől függően a következő üzenetek jelennek meg.

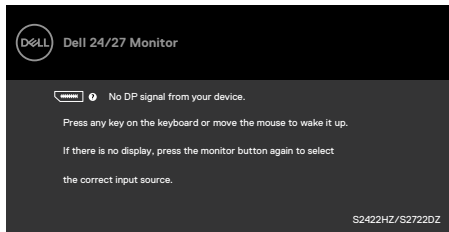

- Ha az Auto Select for **USB-C** funkciójának beállítása **Prompt for Multiple Inputs (Rákérdez több bemenet esetén)**.
- Ha USB-C-kábelt csatlakoztatnak a monitorhoz.

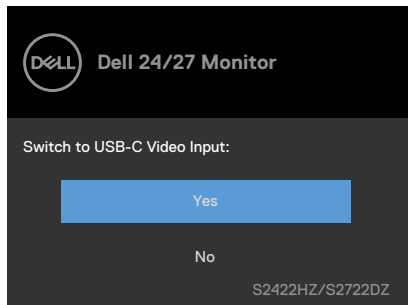

A következő üzenet jelenik meg, ha az Other (Egyéb) funkcióban a **Factory Reset (Gyári visszaállítás)** OSD-elemeket választja ki.

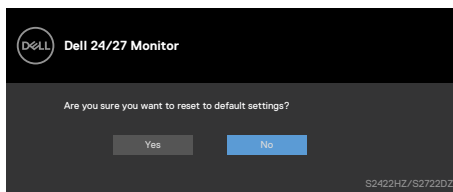

A következő üzenet jelenik meg, ha a **Yes (Igen)** lehetőséget választja az alapértelmezett beállítások visszaállításához.

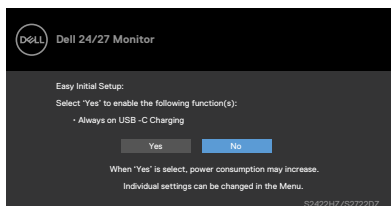

Ha az OSD Personalize (Testreszabás) funkciójának **On in Standby Mode (Készenléti módban bekapcsolva)** elemeit választja, az alábbi üzenet fog megjelenni:

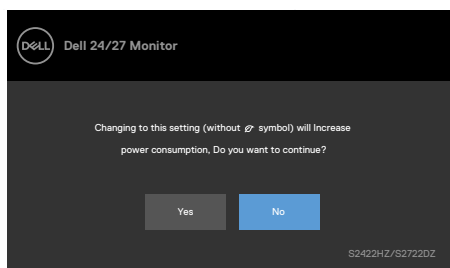

Ha a fényerő értékét az alapértelmezett, azaz 75% fölé állítja, a következő üzenet jelenik meg.

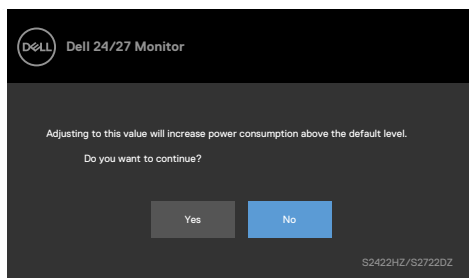

- Ha a „Yes” (Igen) elemet választják, a tápfeszültség üzenet csak egyszer jelenik meg.
- Ha a „No” (Nem) elemet választják, a tápfeszültség üzenet ismét előugrik.



- A tápfeszültségre vonatkozó figyelmeztető üzenet csak akkor jelenik meg újra, ha gyári alaphelyzetre állítást választanak az OSD-menüben.

Ha az USB-C-, DP-, vagy HDMI-bemenetet választják és a hozzá tartozó kábel nem csatlakozik, az alábbi párbeszédpanel fog megjelenni.

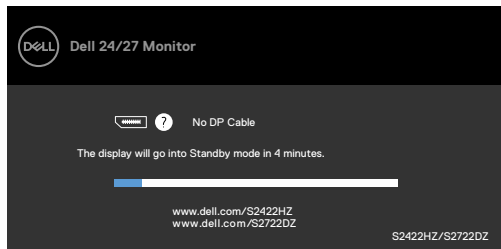

vagy

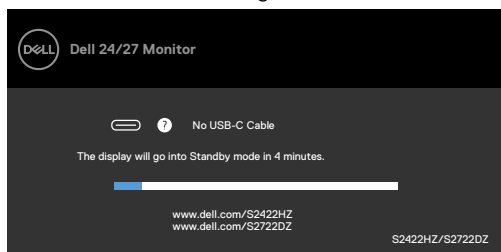

vagy

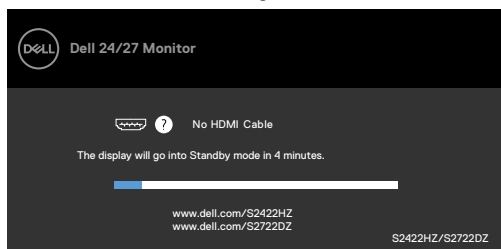

**MEGJEGYZÉS:** A mikrofon és a webkamera működéséhez csatlakoztatnia kell az USB-C –C upstream kábelt a számítógép és a monitor közé.

Lásd a [Hibaelhárítás című részt](#) a további részletekért.



## A maximális felbontás beállítása

Windows 7, Windows 8 vagy Windows 8.1 alatt:

1. Windows 8 és Windows 8.1 rendszerek esetében válassza az Asztal csempe elemet, hogy a klasszikus asztal-elrendezésre váltson. Windows Vista és Windows 7 esetén hagyja ki ezt a lépést.
2. Jobb egérgombbal kattintson az asztalra, majd kattintson a **Screen Resolution** (Képernyő-felbontás) elemre.
3. Kattintson a Screen Resolution (Képernyőfelbontás) lenyíló listára, és válassza az **1920 x 1080 (S2422HZ)/2560 x 1440 (S2722DZ)** lehetőséget.
4. Kattintson az **OK** gombra.

Windows 10 alatt:

1. Jobb egérgombbal kattintson az asztalra, majd kattintson a **Display settings (Megjelenítés beállításai)** elemre.
2. Kattintson az **Advanced display settings (Speciális megjelenítési beállítások)** lehetőségre.
3. Kattintson a **Resolution (Felbontás)** lenyíló listára, és válassza ki az **1920 x 1080 (S2422HZ)/2560 x 1440 (S2722DZ) elemet.**
4. Kattintson az **Apply (Alkalmaz)** gombra.

Ha nem látható az **1920 x 1080 (S2422HZ)/2560 x 1440 (S2722DZ)** érték mint választható lehetőség, elképzelhető, hogy frissítésre szorul a grafikai illesztőprogram. Számítógéptől függően végezze el az alábbiak eljárások egyikét:

1. Amennyiben Dell asztali vagy hordozható számítógéppel rendelkezik: Lépjen a <https://www.dell.com/support> oldalra, adja meg szervizcímke-számát, majd töltsse le a legújabb illesztőprogramot a videokártyája számára.
2. Amennyiben nem Dell számítógéppel rendelkezik (laptop vagy asztali):
  - Lépjen számítógépe gyártójának támogatási weboldalára és töltsse le a legújabb videokártya-illesztőprogramokat.
  - Lépjen videokártyája gyártójának weboldalára és töltsse le a legújabb videokártya-illesztőprogramokat.



# A Windows Hello beállítása

Windows 10 alatt:

1. A Windows Start menüben kattintson a **Settings (Beállítások)** elemre.

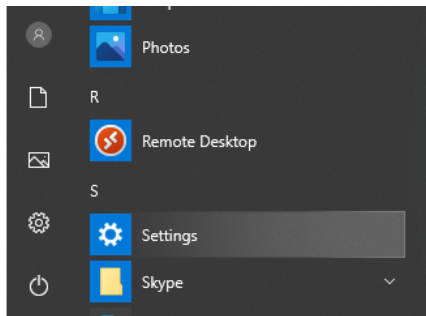

2. Kattintson az **Accounts (Fiókok)** elemre.

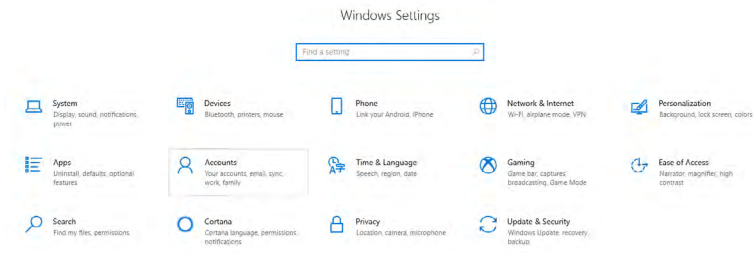

3. Kattintson a **Sign-in options (Bejelentkezési lehetőségek)** elemre. A Windows Hello funkcióval történő bejelentkezés előtt be kell állítania egy PIN-kódot.

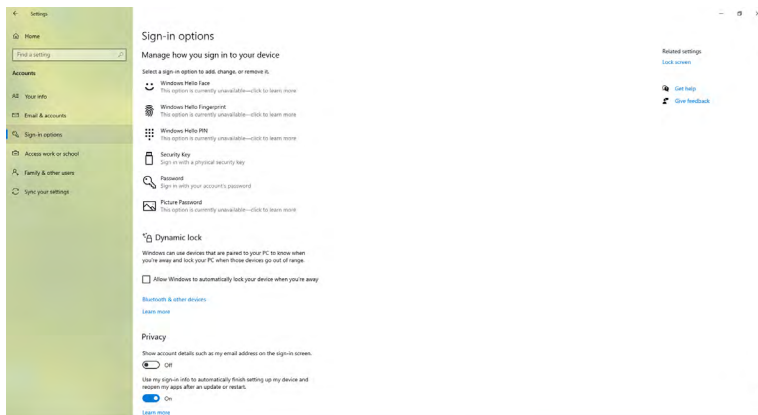

4. Kattintson az **Add (Hozzáadás)** elemre a **PIN** alatt egy **PIN beállításához**. Adja meg az új PIN-t, erősítse meg az új PIN-t, majd kattintson az **Next** gombra.

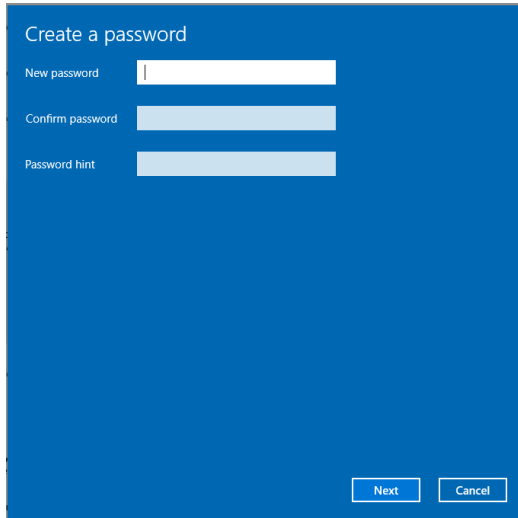

Miután befejezte a PIN-kód beállítását, a Windows Hello beállításának lehetőségei feloldódnak.

5. A lépések végrehajtása után hozzáférhetővé válnak a Windows Hello zárolt beállításai. Kattintson a **Set up (Beállítás)** elemre a **Windows Hello** alatt, majd lépjen a **Windows Hello setup (Windows Hello beállítása)** menübe.

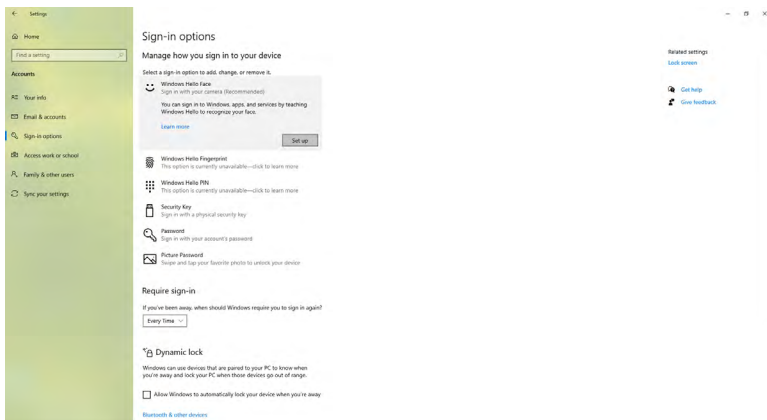

6. Kattintson az **Get started (Kezdés)** gombra.

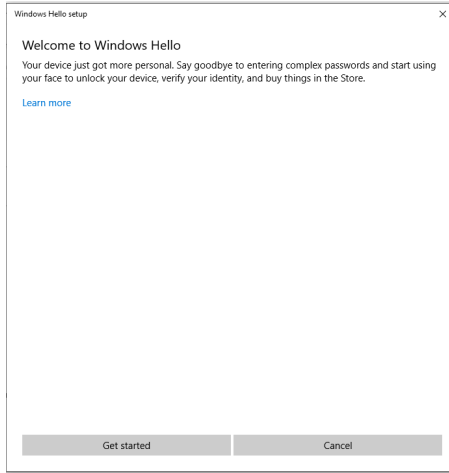

7. Nézzen egyenesen a képernyőre és úgy helyezkedjen el, hogy az arca a képernyőn megjelenő keret közepén legyen. A webkamera ezután regisztrálja az arcát.

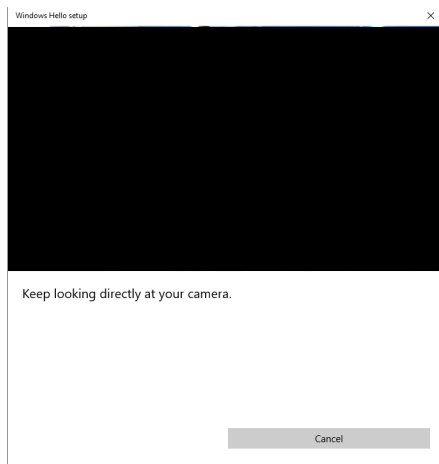



8. Amikor megjelenik a következő üzenet, kattintson a **Close (Bezárás)** gombra, hogy kilépjen a **Windows Hello setup (Windows Hello beállítása)** menüből.

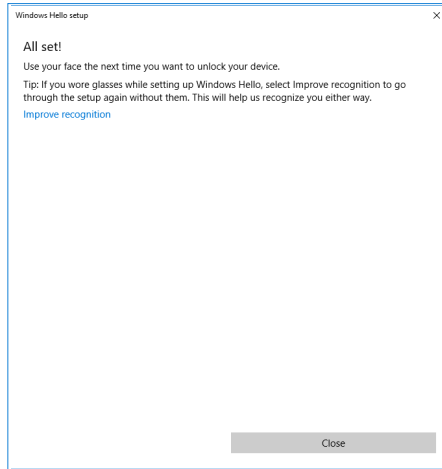

9. A Windows Hello beállításának befejezése után javíthatja a felismerést is. Szükség esetén kattintson az **Improve recognition (Felismerés javítása)** elemre.



## A webkamera engedélyezése a monitoron

A webkamera működéséhez csatlakoztassa a mellékelt USB-C – USB-C kábelt a számítógép és a monitor közé. Ha a számítógép nem támogatja az USB-C-t, használjon USB Type-A – USB-C átalakító kábelt (külön kapható).

Kövesse az alábbi lépéseket a webkamera engedélyezéséhez a monitoron:

1. Győződjön meg arról, hogy az USB-kábel csatlakoztatva van a számítógép és a monitor között.
2. Nyomja meg a webkamera tetejét, hogy a kamera előugorjon.

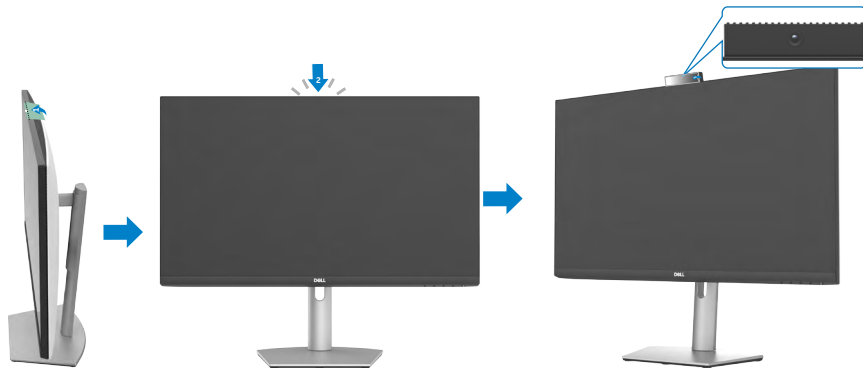

3. Engedélyezze a kamerát a Windows 10, 8.1 vagy 8 operációs rendszer alatt.
  1. Kattintson jobb gombbal a **Start** gombra, és válassza a **Settings (Beállítások)** lehetőséget.
  2. A Windows **Settings (Beállítások)** menüpontban kattintson a **Privacy (Adatvédelem)** elemre.
  3. A bal oldali ablaktáblában kattintson a **Camera (Kamera)** elemre.
  4. Győződjön meg arról, hogy az **Allow apps to access your camera (Alkalmazások hozzáféréseinek engedélyezése a kamerához)** elem engedélyezve van.
  5. Görgessen lefelé, és győződjön meg arról, hogy az **Allow desktop apps to access your camera (Asztali alkalmazások hozzáféréseinek engedélyezése a kamerához)** elem engedélyezve van.
4. Engedélyezze a webkamerát a monitor képernyőn megjelenő menüjében (OSD).
5. Győződjön meg arról, hogy a DELL Monitor RGB Webcam az alapértelmezett kamera az olyan alkalmazásokban, mint a Microsoft Teams, a Skype vagy a Zoom. Ha szeretné megtudni, hogyan módosíthatja a webkamera beállításait ezekben az alkalmazásokban, keresse fel a szoftver gyártójának weboldalát.



## A monitor hangszórójának engedélyezése

Kövesse az alábbi lépéseket, ha a számítógép több hangszóróhoz van csatlakoztatva, és ha a monitor hangszóróját szeretné engedélyezni és alapértelmezett hangszóróként beállítani:

1. Győződjön meg arról, hogy a HDMI-, DisplayPort- vagy USB-C kábel csatlakoztatva van a számítógép és a monitor között.  
**MEGJEGYZÉS:** A monitort egy USB-C – USB-C kábellel együtt szállítják. A HDMI- vagy DisplayPort-kábelt külön kell megvásárolni.
2. Állítsa be az alapértelmezett lejátszási vagy kimeneti eszközt.
  - a. A feladatsoron kattintson jobb gombbal az értesítési területen a **Volume or speaker (Hangerő vagy a hangszóró)** ikonra, és válassza az **Open Sound settings (Hangbeállítások megnyitása)** lehetőséget.
  - b. A **Choose your output device (Kimeneti eszköz kiválasztása)** elem alatt válassza az **Echo Canceling Speakerphone S2422HZ** vagy az **Echo Canceling Speakerphone S2722DZ** lehetőséget. Ha az alapértelmezett kimeneti eszközként a **DELL S2422HZ** vagy a **DELL S2722DZ** van beállítva, akkor a monitor beépített mikrofonja nem támogatott. A DELL S2422HZ vagy DELL S2722DZ kimeneti eszköz csak hanglejátszásra alkalmas.
  - c. Kattintson az értesítési területen a **Volume or speaker (Hangerő vagy a hangszóró)** ikonra, és állítsa be a hangerőt a kívánt értékre.
3. Kapcsolja ki a hangszóró némítását a monitor képernyőn megjelenő menüjében (OSD).
4. Állítsa a hangerőt 100-ra a monitor képernyőn megjelenő (OSD) menüjében.
5. Győződjön meg arról, hogy az **Echo Canceling Speakerphone S2422HZ** vagy az **Echo Canceling Speakerphone S2722DZ** az alapértelmezett lejátszási vagy kimeneti eszköz az olyan alkalmazásokban, mint a Microsoft Teams, a Skype vagy a Zoom. Az ilyen alkalmazásokban a hangszóró vagy a hangerő beállításainak módosításával kapcsolatos további információkért keresse fel a szoftver gyártójának weboldalát.
6. Módosítsa a hangszóró hangerő beállításait az olyan alkalmazásokban, mint a Microsoft Teams, a Skype vagy a Zoom. Az ilyen alkalmazásokban a hangerő beállításainak módosításával kapcsolatos további információkért keresse fel a szoftver gyártójának weboldalát.



## A mikrofon engedélyezése a monitoron

A monitorba épített mikrofon működéséhez csatlakoztassa a mellékelt USB-C – USB-C kábelt a számítógép és a monitor közé. Ha a számítógép nem támogatja az USB-C-t, használjon USB Type-A – USB-C átalakító kábelt (külön kapható).

Kövesse az alábbi lépéseket, ha a számítógéphez több mikrofon van csatlakoztatva, és ha a monitor mikrofonját szeretné engedélyezni és alapértelmezett mikrofonként beállítani:

1. Győződjön meg arról, hogy az USB-kábel csatlakoztatva van a számítógép és a monitor között.
2. Állítsa be az alapértelmezett bemeneti vagy rögzítő eszközt a Microsoft Windows alatt.
  - a. Kattintson jobb gombbal az értesítési területen (jobb alsó sarokban) a **Volume (Hangerő)** ikonra, és válassza a Recording devices (Felvételi eszközök) lehetőséget.
  - b. Válassza ki az **Echo Canceling Microphone S2422HZ** vagy az **Echo Canceling Microphone S2722DZ** eszközt felvételi eszközként, majd kattintson az OK gombra.
3. Kapcsolja ki a mikrofon némítását a monitor képernyőn megjelenő menüjében (OSD).
4. Győződjön meg arról, hogy az **Echo Canceling Microphone S2422HZ** vagy az **Echo Canceling Microphone S2722DZ** az alapértelmezett mikrofon vagy beviteli eszköz az olyan alkalmazásokban, mint a Microsoft Teams, a Skype vagy a Zoom. Az ilyen alkalmazásokban a mikrofon- vagy beviteli beállítások megváltoztatásának módjáról a szoftver gyártójának weboldalán tájékozódhat.
5. Állítsa be a mikrofon hangerőbeállításait, és szüntesse meg a mikrofon némítását az olyan alkalmazásokban, mint a Microsoft Teams, a Skype vagy a Zoom. Az ilyen alkalmazásokban a mikrofon- vagy beviteli beállítások megváltoztatásának módjáról a szoftver gyártójának weboldalán tájékozódhat.



# Hibaelhárítás

**⚠ FIGYELEM:** Mielőtt az alábbi eljárásokhoz hozzákezdene, olvassa el a **Biztonsági utasítások** tartalmát.

## Önteszt

A monitor önteszt lehetőséggel rendelkezik, ami lehetővé teszi a monitor megfelelő működésének ellenőrzését. Ha a monitor és a számítógép helyesen csatlakozik, de a monitor képernyője sötét marad, futtassa le a monitor öntesztet az alábbi lépések végrehajtásával:

1. Kapcsolja ki a számítógépet és a monitort.
2. Húzza ki a videokábelt a számítógép hátuljából. Az önteszt megfelelő működése érdekében húzza ki az összes digitális és analóg kábelt a számítógép hátuljából.
3. Kapcsolja be a monitort.

A következő párbeszédpanel jelenik meg a képernyőn (fekete háttér előtt), ha a monitor nem érzékeli a videojelet és megfelelően működik. Önteszt módban a működésjelző LED fehér színű marad. A kiválasztott bemenettől függően, az alábbi párbeszédpanelek egyike fog folyamatosan végiggördülni a képernyőn.

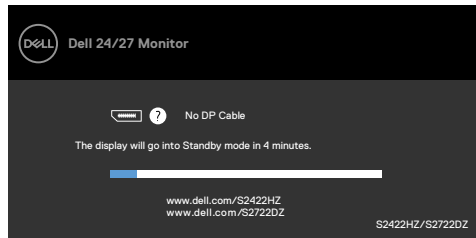

vagy

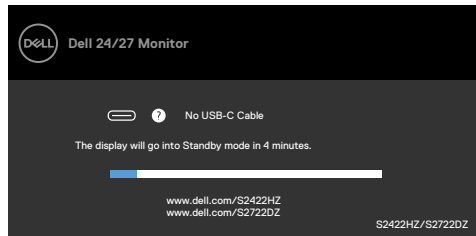

vagy



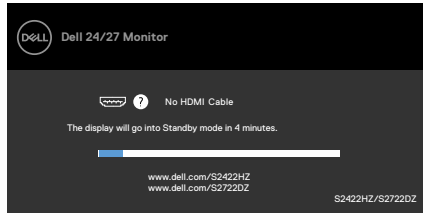

Ez az ablak a rendszer normál működése esetén is megjelenik, ha a videokábel leválik vagy megsérül.

4. Kapcsolja ki a monitort és csatlakoztassa újra a videokábelt, majd kapcsolja be újra a számítógépet és a monitort.

Ha a monitor a kábelek újracsatlakoztatása után is sötét marad, ellenőrizze a videokártyát és a számítógépet, mert a monitor helyesen működik.

## Beépített diagnosztika

A monitor beépített diagnosztikai eszközzel rendelkezik, amely segít annak megállapításában, hogy az esetleges képi rendellenességet a monitor okozza-e, vagy a számítógép, illetve videokártya.



A beépített diagnosztika futtatásához:

1. Ellenőrizze, hogy tiszta-e a képernyő (nincs porrészecske a képernyő felületén).
2. Nyomja meg és tartsa lenyomva az **4-ös gombot** négy másodpercig, amire megjelenik egy menü a képernyőn.
3. Jelölje ki a beépített diagnosztika {0} lehetőséget. Megjelenik egy szürke képernyő.
4. Gondosan vizsgálja meg a képernyőt rendellenességeikért.
5. Nyomja meg újra az 1-es gombot az előlapon. A képernyő színe vörösre változik.
6. Vizsgálja meg a képernyőt rendellenességeikért.
7. Ismétlje meg az 5. és 6. lépést a megjelenítő vizsgálatához, amikor az zöld, kék, fekete, fehér és szöveg megjelenítési módra vált.

A teszt kész, ha megjelenik a szöveg képernyő. A kilépéshez nyomja meg ismét az 1-es gombot.

Ha nem észlelhető rendellenesség a monitoron a beépített diagnosztikai eszköz használata után, a monitor megfelelően működik. Ellenőrizze a videokártyát és a számítógépet.



# Általános problémák

Az alábbi táblázat általános tájékoztatást tartalmaz a gyakran előforduló problémákról és azok megoldására ad javaslatot:

Gyakori tünetek	Jelenség	Lehetséges megoldások
Nincs kép/ Működésjelző LED kikapcsolva	Nincs kép	<ul style="list-style-type: none"><li>• Győződjön meg arról, hogy a monitort és a számítógépet összekötő videokábel megfelelően csatlakoztatva van és szorosan illeszkedik.</li><li>• Ellenőrizze, hogy a hálózati aljzat megfelelően működik bármilyen egyéb elektromos berendezés csatlakoztatásával.</li><li>• Győződjön meg arról, hogy a főkapcsoló gombot teljesen lenyomta.</li><li>• Győződjön meg arról, hogy a helyes bemeneti forrást választotta az <b>Input Source (Bemeneti forrás)</b> menüben.</li></ul>
Nincs kép/ Működésjelző LED bekapcsolva	Nincs kép vagy fényerő	<ul style="list-style-type: none"><li>• Állítsa magasabb értékre a fényerőt és a kontrasztot az OSD segítségével.</li><li>• Végeztesse el a monitor öntesztjét.</li><li>• Ellenőrizze, hogy a videokábel csatlakozójának érintkezői nincsenek meghajlítva vagy eltörve.</li><li>• Futtassa a beépített diagnosztikai programot.</li><li>• Győződjön meg arról, hogy a helyes bemeneti forrást választotta az <b>Input Source (Bemeneti forrás)</b> menüben.</li></ul>
Hiányzó képpontok	Az LCD-kijelző pontokat tartalmaz.	<ul style="list-style-type: none"><li>• Kapcsolja ki, majd újra be a tápfeszültséget.</li><li>• Az állandóan kikapcsolt képpont természetes jelenség, amely az LCD-gyártás sajátosságaiból eredően előfordulhat.</li><li>• A Dell LCD-monitor minőségi és képpont szabályzatáról a Dell támogatási webhelyen találhat részletesebb információt: <a href="https://www.dell.com/pixelguidelines">https://www.dell.com/pixelguidelines</a></li></ul>



<b>Gyakori tünetek</b>	<b>Jelenség</b>	<b>Lehetséges megoldások</b>
Bekapcsolva maradt képpontok	Az LCD-kijelző fényes pontokat tartalmaz.	<ul style="list-style-type: none"> <li>• Kapcsolja ki, majd újra be a tápfeszültséget.</li> <li>• Az állandóan kikapcsolt képpont természetes jelenség, amely az LCD-gyártás sajátosságaiból eredően előfordulhat.</li> <li>• A Dell LCD-monitor minőségi és képpont szabályzatáról a Dell támogatási webhelyen található részletesebb információt: <a href="https://www.dell.com/pixelguidelines">https://www.dell.com/pixelguidelines</a></li> </ul>
Fényerőproblémák	A kép túl sötét, vagy túl világos	<ul style="list-style-type: none"> <li>• Állítsa vissza a monitor gyári beállításait.</li> <li>• Állítson a fényerő és kontraszt értékén az OSD segítségével.</li> </ul>
Biztonsággal kapcsolatos problémák	Füst vagy szikra látható jelei	<ul style="list-style-type: none"> <li>• Ne hajtson végre semmiféle hibaelhárítást.</li> <li>• Azonnal lépjen kapcsolatba a Dellel.</li> </ul>
Váltakozó problémák	A monitor hibásan be- és kikapcsol	<ul style="list-style-type: none"> <li>• Győződjön meg arról, hogy a monitort és a számítógépet összekötő videokábel megfelelően csatlakoztatva van és szorosan illeszkedik.</li> <li>• Állítsa vissza a monitort a gyári beállításokra.</li> <li>• Végezze el az öntesztet, hogy megállapítsa, a váltakozó probléma önteszt módban is megjelenik-e.</li> </ul>
Hiányzó szín	A képről hiányzik egy szín	<ul style="list-style-type: none"> <li>• Végeztesse el a monitor öntesztjét.</li> <li>• Győződjön meg arról, hogy a monitort és a számítógépet összekötő videokábel megfelelően csatlakoztatva van és szorosan illeszkedik.</li> <li>• Ellenőrizze, hogy a videokábel csatlakozójának érintkezői nincsenek meghajlítva vagy eltörve.</li> </ul>





<b>Gyakori tünetek</b>	<b>Jelenség</b>	<b>Lehetséges megoldások</b>
Hibás színek	A kép színe nem megfelelő	<ul style="list-style-type: none"> <li>• Módosítsa a Color (Szín) OSD-menü Preset Modes (Előre beállított módok) elemének beállításait az Ön által használt alkalmazástól függően.</li> <li>• Állítson az R/G/B értéken az OSD Color (Szín) menüjének Custom Color (Egyedi szín) beállításai alatt.</li> <li>• Módosítsa az Input Color Format (Bemeneti színformátum) értékét PC RGB vagy YCbCr beállításra a Color (Szín) beállítások alatt az OSD-menüben.</li> <li>• Futtassa a beépített diagnosztikai programot.</li> </ul>
Képrögzülés amiatt, hogy hosszú ideig állókép maradt a monitoron	A statikus kép halvány árnyéka jelenik meg a képen	<ul style="list-style-type: none"> <li>• Állítsa be, hogy a képernyő adott üresjáratú idő után kikapcsoljon. Ezeket be lehet állítani a Windows Energiagazdálkodási, illetve a Mac Energiatakarékos beállításai alatt.</li> <li>• Más megoldásként használjon dinamikusan változó képernyővédőt.</li> </ul>
A webkamera nem működik	<ul style="list-style-type: none"> <li>• A webkamera modul nem ugrik fel</li> <li>• Az USB-kábel nincs csatlakoztatva, vagy nincs kiválasztva a megfelelő USB-forrás</li> </ul>	<ul style="list-style-type: none"> <li>• Húzza vissza a webkamera modult.</li> <li>• Csatlakoztassa az USB-kábelt.</li> <li>• Válassza ki a monitor webkameráját alapértelmezettként a számítógépen.</li> </ul>



## Termékspecifikus problémák

Probléma	Jelenség	Lehetséges megoldások
A képernyőn lévő kép túl kicsi.	A kép a képernyő középpontjában van, de nem tölti ki a teljes aktív területet	<ul style="list-style-type: none"><li>• Ellenőrizze a <b>Aspect Ratio (Képméretarány)</b> beállítást az OSD <b>Display (Megjelenítés)</b> beállításai alatt.</li><li>• Állítsa vissza a monitor gyári beállításait.</li></ul>
A monitor beállításai nem végezhetőek el az előlapon lévő gombok segítségével	Az OSD-menü nem jelenik meg a képernyőn	<ul style="list-style-type: none"><li>• Kapcsolja ki a monitort, húzza ki a monitor tápkábelét, csatlakoztassa újra, majd kapcsolja be a monitort.</li></ul>
Nincs bemeneti jel a felhasználói kezelőszervek megnyomásakor	Nincs kép, a LED lámpa fehér színű	<ul style="list-style-type: none"><li>• Ellenőrizze a jelforrást. Győződjön meg arról, hogy a számítógép nincs készenléti módban az egér mozgatásával vagy bármely gomb megnyomásával a billentyűzeten.</li><li>• Ellenőrizze, hogy megfelelően csatlakozik-e a videokábel. Szükség esetén csatlakoztassa újra a kábelt.</li><li>• Állítsa alaphelyzetbe a számítógépet vagy videolejátszót.</li></ul>
A kép nem tölti ki a teljes képernyőt	A kép nem tudja kitölteni a képernyő magasságát vagy szélességét	<ul style="list-style-type: none"><li>• A DVD-ken található különféle videoformátumok (képarányok) miatt a monitor teljes képernyőn jelenítheti meg a képet.</li><li>• Futtassa a beépített diagnosztikai programot.</li></ul>
Nincs kép DP-kapcsolat használata esetén a számítógéppel	Üres képernyő	<ul style="list-style-type: none"><li>• Ellenőrizze, mely DP-szabvánnyal DP 1.1a vagy DP 1.2 kompatibilis a videokártya. Töltse le és telepítse a legújabb videokártya-illesztőprogramot.</li><li>• Egyes DP 1.1a videokártyák nem támogatják a DP 1.2 monitorokat. Lépjen az OSD-menübe és az Input Source (Bemeneti jelforrás) alatt</li></ul>



<b>Probléma</b>	<b>Jelenség</b>	<b>Lehetséges megoldások</b>
Nincs kép USB-C-kapcsolat használata esetén a számítógép, laptop stb. viszonylatában	Üres képernyő	<ul style="list-style-type: none"> <li>• Győződjön meg arról, hogy az eszköz USB-C felülete támogatja a DP alternatív módot.</li> <li>• Ellenőrizze, hogy a eszköz nagy teljesítményű töltést igényel-e.</li> <li>• Az eszköz USB-C felülete nem támogatja a DP alternatív módot.</li> <li>• Állítsa a Windows rendszert vetítési módra.</li> <li>• Győződjön meg arról, hogy az USB-C-kábel nem sérült.</li> </ul>
Nincs töltés USB-C-kapcsolat használata esetén a számítógép, laptop stb. viszonylatában	Nincs töltés	<ul style="list-style-type: none"> <li>• Győződjön meg arról, hogy az adott eszköz támogatja valamelyik 5 V/9 V/15 V/20 V töltési profilt.</li> <li>• Ellenőrizze, hogy a számítógép több mint 65 W teljesítményű tápegységet igényel-e.</li> <li>• Ha a számítógép 65 W-nál nagyobb teljesítményű hálózati adaptert igényel, akkor előfordulhat, hogy az USB-C csatlakozással nem tölthető.</li> <li>• Győződjön meg arról, hogy csak a Dell által, a termékkel való használatra jóváhagyott, illetve a termékhez mellékelt hálózati adaptert használja.</li> <li>• Győződjön meg arról, hogy az USB-C-kábel nem sérült.</li> </ul>
Szakadozó töltés USB-C-kapcsolat használata esetén a számítógép, laptop stb. viszonylatában	Szakadozó töltés	<ul style="list-style-type: none"> <li>• Ellenőrizze, hogy az eszköz maximális teljesítményfelvétele meghaladja-e a 65 W-ot.</li> <li>• Győződjön meg arról, hogy csak a Dell által, a termékkel való használatra jóváhagyott, illetve a termékhez mellékelt hálózati adaptert használja.</li> <li>• Győződjön meg arról, hogy az USB-C-kábel nem sérült.</li> </ul>



<b>Probléma</b>	<b>Jelenség</b>	<b>Lehetséges megoldások</b>
Nem működik a videofelvétel	Nem működik a videófelvételi alkalmazás Windows 7 rendszer alatt	<ul style="list-style-type: none"> <li>· A Windows 7 nem támogatott.</li> <li>· Váltson Windows 10-re.</li> </ul>
Nem hallható hang a felvett videóból	A 11. generációs Tiger Lake processzorral rögzített videóból nem hallható hang	Távolítsa el az Intel Smart Sound Technology for USB Audio illesztőprogramot az Eszközkezelőben, és indítsa újra a számítógépet.
Ha megnyomja a Hangerő csökkentése vagy a Hangerő növelése gombot, az OSD hangerősáv válasza késik.	Ha megnyomja a Hangerő csökkentése vagy a Hangerő növelése gombot, az OSD hangerősáv válasza késik a 11. generációs Tiger Lake processzorral rendelkező monitoron.	Távolítsa el az Intel Smart Sound Technology for USB Audio illesztőprogramot az Eszközkezelőben, és indítsa újra a számítógépet.
Hangerő csökkentése vagy a Hangerő növelése, az OSD hangerősáv nem reagál	Ha megnyomja a Hangerő csökkentése vagy a Hangerő növelése gombot, az OSD hangerősáv nem reagál	Válassza ki az Echo Cancelling Speakerphone (S2422HZ vagy S2722DZ) funkciót a Windows hangbeállításáiban.
A külső hangeszközök hangereje nem állítható	A külső hangeszközök hangereje nem állítható	Válassza ki a megfelelő eszközt az audioeszközök listájáról.
A monitoron lévő némitás vagy némitás feloldása gomb, az UC-platformon lévő némitás ikon nem szinkronizálódik	A monitoron lévő némitás vagy némitás feloldása gomb, az UC-platformon lévő némitás ikon nem szinkronizálódik	Ez az elvárt viselkedés. Az UC-platform nincs szinkronizálva: Zoom, Google Hangouts, BlueJeans, Cisco Webex, Facetime, Slack, GoToMeeting.



Probléma	Jelenség	Lehetséges megoldások
Nem bocsátanak ki hangot a hangszórók	Nem bocsátanak ki hangot a hangszórók, amikor audiót/ videót játszik le a számítógépen.	<ul style="list-style-type: none"> <li>• Győződjön meg arról, hogy az alapértelmezett lejátszóeszközként Echo Cancelling Speakerphone (S2422HZ vagy S2722DZ) vagy DELL S2422HZ, illetve S2722DZ hangszórót állított be.</li> <li>• Kapcsolja ki a monitort, húzza ki a monitor tápkábelét, csatlakoztassa újra, majd kapcsolja be a monitort.</li> <li>• Állítsa vissza a monitor gyári beállításait.</li> </ul>
A hangszóró hangereje alacsony vagy halkan szól	A hangszóró hangereje alacsony vagy halkan szól, ha a hangszóró opció DELL S2422HZ vagy S2722DZ a Hangbeállítások felületén.	<ul style="list-style-type: none"> <li>• Növelje maximálisra a DELL S2422HZ vagy S2722DZ hangszóró hangerejét a <b>Sound (Hang)</b> párbeszédpanelen.</li> <li>• A DELL S2422HZ vagy S2722DZ hangszóró hangerejének növeléséhez nyomja meg a Hangerő növelése gombot.</li> <li>• Állítsa a mikrofon hangerejét 100-ra</li> <li>• Tisztítsa meg a mikrofonnyílást.</li> <li>• Közel a monitorhoz Mikrofon &lt; 70cm.</li> </ul>
Az OSD hangerő-beállítás lemaradásban van/ késlekedik	Az OSD hangerő-beállítás lemaradásban van/ késlekedik	Kapcsolja ki az Intel Smart Sound Technology for USB Audio illesztőprogramot az Eszközkezelőben, és indítsa újra a számítógépet.
A mikrofon nem működik vagy nem érzékelhető	A mikrofon nem működik vagy nem érzékelhető	<ul style="list-style-type: none"> <li>• Győződjön meg arról, hogy az USB-C upstream kábel csatlakoztatva van a monitor és a számítógép vagy notebook között.</li> <li>• Válassza ki az Echo Cancelling Speakerphone (S2422HZ vagy S2722DZ) funkciót a Windows hangbeállításaiiban. Győződjön meg arról, hogy a monitor mikrofonja ki van választva, illetve engedélyezve van vagy le van némítva a VoIP vagy UC alkalmazás beállításában.</li> </ul>



<b>Probléma</b>	<b>Jelenség</b>	<b>Lehetséges megoldások</b>
MAC MINI-vel kapcsolatos probléma	MAC MINI-vel kapcsolatos probléma	<ul style="list-style-type: none"> <li>• A DUT USB-elosztóját bizonyos rendszerek (Apple M1) nem tudják érzékelni, amikor a DUT-t USB-C kábelen keresztül csatlakoztatják a rendszerhez, majd újraindítják a rendszert.</li> <li>• Az USB-C kábel kihúzása vagy csatlakoztatása helyreállíthatja.</li> </ul>
A webkamera nem észlelhető.	A Windows Eszközkezelő nem észleli a webkamerát.	<ul style="list-style-type: none"> <li>• Győződjön meg arról, hogy a webkamera modul fel van-e pattintva.</li> <li>• Győződjön meg arról, hogy az USB-C upstream kábel csatlakoztatva van a monitor és a számítógép vagy notebook között.</li> <li>• Csatlakoztassa újra az USB-C upstream-kábelt a számítógéphez vagy laptopozhoz.</li> </ul>
A webkamera nem tud csatlakozni vagy azt nem lehet leválasztani	A számítógép nem találja a kamerát a monitoron, vagy nem tud visszaváltani a számítógép kamerájára	<ul style="list-style-type: none"> <li>• Állítsa vissza a gyári beállításokat. Csatlakoztassa újra a hálózati tápkábelt.</li> <li>• Kapcsolja be újra a kamerát.</li> </ul>
A webkamera képe elmosódott	A webkamera képe elmosódott	Távolítsa el a védőfóliát a kamera lencséjéről.
A webkamera képe villószik	A webkamera képe villószik	Váltssa a villódzás-csökkentés sebességét 60Hz-ről 50Hz-re az alkalmazásban.
A webkamera felbontása gyenge	A webkamera felbontása gyenge	Állítsa be a képfelbontást az alkalmazásban. Max.: 5MP (2560 x 1920)
A webkamera képe túlexponálnak tűnik	A webkamera képe túlexponálnak tűnik	<ul style="list-style-type: none"> <li>• Kapcsolja be újra a kamerát. Állítsa be a háttérkörnyezetet.</li> <li>• Növelje a környezeti fényt &gt; 20 lux.</li> </ul>
A webkamera képe szemcsés vagy sötét	A webkamera képe szemcsés vagy sötét	<ul style="list-style-type: none"> <li>• Kapcsolja be újra a kamerát. Állítsa be a háttérkörnyezetet.</li> <li>• Növelje a környezeti fényt &gt; 20 lux.</li> </ul>



<b>Probléma</b>	<b>Jelenség</b>	<b>Lehetséges megoldások</b>
A kamera nem fókuszálható	A kamera nem fókuszálható	Állítsa be a megfelelő működési távolságot: 35 cm – 70 cm.
A webkamera képének színe nem pontos	A webkamera képének színe nem pontos	Frissítse a legújabb monitor firmware-re.
Webkamera képzaj	Webkamera képzaj	<ul style="list-style-type: none"> <li>• Győződjön meg arról, hogy a webkamera modul fel van-e pattintva.</li> <li>• Csatlakoztassa újra vagy cserélje ki az USB-kábelt.</li> </ul>
A webkamera a Windows-frissítés vagy az illesztőprogram frissítése előtt működött	A webkamera a Windows-frissítés vagy az illesztőprogram frissítése előtt működött	<ul style="list-style-type: none"> <li>• Az illesztőprogram visszaállítása a javításhoz</li> <li>• Állítsa vissza a Windows-t egy korábbi visszaállított pontra (ha a felhasználók valaha is beállítottak ilyet).</li> </ul>
A webkamera foglalt és nem használható	A webkamera foglalt és nem használható	Kapcsolja ki az „A” konferenciaszoftvert a „B” konferenciaszoftver futtatása előtt.
A Windows operációsrendszer-szintű hangereje megváltozik, a vonalszintű kimenet (amikor a visszhang megszüntető kihangosítást választja) hangereje nem állítható be	A Windows operációsrendszer-szintű hangereje megváltozik, a vonalszintű kimenet (amikor a visszhang megszüntető kihangosítást választja) hangereje beállítható	A hangerőt a lejátszó alkalmazás (mint például a médialejátszó) hangerősávjának beállításával állíthatja be, nem Windows rendszerszinten, vagy a hangerőt a vonalszintű kimeneten, külső hangszóró eszközön keresztül állíthatja be.



<b>Probléma</b>	<b>Jelenség</b>	<b>Lehetséges megoldások</b>
A Windows operációsrendszer-szintű hangereje elnémul, a vonalszintű kimenet (amikor a visszhang megszüntető kihangosítást választja) továbbra is hangot szolgáltat	A Windows operációsrendszer-szintű hangereje elnémul, a vonalszintű kimenet (amikor a visszhang megszüntető kihangosítást választja) le lesz némítva.	Válassza ki a lejátszó alkalmazás (mint például a médialejátszó) némítás ikonját a némításhoz, vagy állítsa be a némítást a vonalszintű kimeneten, külső hangszóró eszközön keresztül.

## Univerzális soros buszra (USB) jellemző problémák

<b>Jellemző tünetek</b>	<b>Jelenség</b>	<b>Lehetséges megoldások</b>
Az USB-csatolófelület nem működik	Az USB-perifériák nem működnek	<ul style="list-style-type: none"> <li>• Győződjön meg arról, hogy a megjelenítő BE van kapcsolva.</li> <li>• Csatlakoztassa újra az upstream-kábelt a számítógéphez.</li> <li>• Csatlakoztassa újra az USB-perifériákat (downstream-aljzat).</li> <li>• Kapcsolja ki, majd újra be a monitort.</li> <li>• Indítsa újra a számítógépet.</li> <li>• Bizonyos USB-eszközök, mint például hordozható merevlemez-meghajtók nagyobb teljesítményt igényelnek, ezért csatlakoztassa a meghajtót közvetlenül a számítógéphez.</li> </ul>
A super speed USB 3.2 Gen 1 csatolófelület lassú.	A super speed USB 3.2 Gen 1 perifériák lassan vagy egyáltalán nem működnek.	<ul style="list-style-type: none"> <li>• Győződjön meg arról, hogy az Ön számítógépe USB 3.0-kompatibilis-e.</li> <li>• Egyes számítógépek USB 3.0, USB 2.0 és USB 1.1 aljzattal rendelkeznek. Győződjön meg arról, hogy a megfelelő USB-aljzatot használja.</li> <li>• Csatlakoztassa újra az upstream-kábelt a számítógéphez.</li> <li>• Csatlakoztassa újra az USB-perifériákat (downstream-aljzat).</li> <li>• Indítsa újra a számítógépet.</li> </ul>





<b>Jellemző tünetek</b>	<b>Jelenség</b>	<b>Lehetséges megoldások</b>
A vezeték nélküli USB-perifériák működése leáll, ha USB 3.0-eszközt csatlakoztatnak.	A vezeték nélküli USB-perifériák lassan reagálnak, vagy csak akkor működnek, ha a köztük és a vevőkészülék közötti távolság csökken.	<ul style="list-style-type: none"> <li>· Növelje a távolságot a USB 3.0 perifériák és a vezeték nélküli USB-vevőkészülék között.</li> <li>· Helyezze a vezeték nélküli USB-vevőkészüléket a lehető legközelebb a vezeték nélküli USB-perifériához.</li> <li>· Használjon USB-hosszabbítókábelt, hogy a vezeték nélküli USB-vevőkészüléket az USB 3.0 aljzattól a lehető legtávolabbra helyezhesse.</li> </ul>
Az USB nem működik	Nincs USB-funkció	Lásd a bemeneti jelforrás és USB párosítási táblázat elemeit.



# Függelék

## FCC nyilatkozat (csak az USA-ban) és egyéb hatósági információ

Az FCC nyilatkozatokkal és egyéb hatósági információkkal kapcsolatosan lásd a hatósági megfelelés webhelyet a [https://www.dell.com/regulatory\\_compliance](https://www.dell.com/regulatory_compliance)

### A Dell elérhetőségei

Vásárlók az Egyesült Államokban hívják a 800-WWW-DELL (800-999-3355) telefonszámot.

 **MEGJEGYZÉS: Ha nem rendelkezik működő internet-kapcsolattal, az elérhetőségi adatokat megtalálhatja a vásárlási bizonylaton, csomagolójegyen, számlán vagy a Dell termékkatalógusban.**

A Dell több online és telefonos támogatási és szerviz lehetőséget kínál. Az elérhetőség területenként és termékenként változik, és előfordulhat, hogy egyes szolgáltatások az Ön területén nem elérhetők.

#### Online monitor-támogatás beszerzéséhez:

Lásd: <https://www.dell.com/support/monitors>

#### Értékesítési információkért, műszaki segítségért vagy vevőszolgálati kérdésekkel forduljon a Dellhez:

1. Lépjen a <https://www.dell.com/support> oldalra.
2. Adja meg országát vagy térségét az oldal alján lévő Choose a Country/Region (Ország/térség kiválasztása) lenyíló menüben.
3. Kattintson az országválasztó lenyíló menü melletti „Kapcsolat” elemre.
4. Igényének megfelelően válassza ki a megfelelő szerviz-, vagy támogatási hivatkozást.
5. Válassza ki a Dellel történő kapcsolatfelvétel legmegfelelőbb módját.

#### EU termék-adatbázis energiafogyasztási címkék és terméktájékoztató lap számára

S2422HZ: <https://eprel.ec.europa.eu/qr/755430>

S2722DZ: <https://eprel.ec.europa.eu/qr/755450>

