



# Dell S2422HZ/S2722DZ

## Monitor za video konferencije

### Korisnički priručnik

Monitor Model: S2422HZ/S2722DZ  
Regulatorni model: S2422HZt/S2722DZt



-  **NAPOMENA: NAPOMENA** ukazuje na važne informacije koje vam pomažu da koristite računalo na bolji način.
-  **OPREZ: OPREZ** ukazuje na moguće oštećenje hardvera ili gubitak podataka ako se ne poštuju ove upute.
-  **UPOZORENJE: UPOZORENJE** ukazuje na moguće oštećenje imovine, tjelesnu ozljedu ili smrt.

**Autorska prava © 2021 Dell Inc. ili njegove podružnice. Sva su prava zadržana.** Dell, EMC i ostali trgovački znakovi su trgovački znakovi tvrtke Dell Inc. ili njezine podružnice. Ostali trgovački znakovi mogu biti trgovački znakovi njihovih odgovarajućih vlasnika.

# Sadržaj

<b>Sigurnosne upute</b>	<b>5</b>
<b>Više o monitoru</b>	<b>6</b>
Sadržaj pakiranja	6
Obilježja proizvoda	8
Identifikacija dijelova i upravljanja	9
Pogled s prednje strane	9
Pogled sa stražnje strane	10
Pogled s donje strane	11
Podaci monitora	12
Podaci o razlučivosti	13
Unaprijed postavljeni načini prikaza	14
Električni podaci	16
Specifikacije za web kameru	17
Microphone specifications	17
Podaci o zvučniku	17
Fizičke karakteristike	17
Karakteristike okruženja	19
Raspored kontakata	20
Plug-and-Play	25
Kvaliteta LCD monitora i pravila u vezi piksela	25
Ergonomija	26
Rukovanje sa zaslonom i njegovo pomicanje	27
Smjernice za održavanje	29
Čišćenje monitora	29
<b>Podешavanje monitora</b>	<b>30</b>
Spajanje stalka	30
Korištenje funkcija za nagibanje, zakretanje i povećavanje visine	33



Nagibanje, zakretanje i povećavanje visine . . . . .	33
Zaokretanje zaslona . . . . .	33
Konfiguriranje postavki prikaza na računalu nakon zaokretanja	34
Rad s web kamerom monitora . . . . .	34
Povezivanje monitora . . . . .	35
Organiziranje kabela . . . . .	37
Zaštita uređaja korištenjem Kensington brave (opcija). . . . .	37
Uklanjanje stalka monitora . . . . .	38
Ugradnja na zid (opcija) . . . . .	39
<b>Rad s monitorom . . . . .</b>	<b>40</b>
Uključite monitor . . . . .	40
Uporaba upravljačkih elemenata na prednjoj ploči . . . . .	40
Korištenje funkcije OSD zaključavanja . . . . .	42
Gumb na -prednjoj ploči . . . . .	45
Uporaba zaslonskog (OSD) izbornika . . . . .	46
Pristup sustavu izbornika . . . . .	46
Poruke upozorenja OSD izbornika . . . . .	56
Podešavanje maksimalne razlučivosti . . . . .	61
Postavljanje značajke Windows Hello . . . . .	62
Omogućavanje web-kamere na monitoru . . . . .	66
Omogućavanje zvučnika na monitoru . . . . .	67
Omogućavanje mikrofona na monitoru . . . . .	68
<b>Uklanjanje problema . . . . .</b>	<b>69</b>
Samoprovjera . . . . .	69
Ugrađeni alat za dijagnostiku . . . . .	70
Uobičajeni problemi . . . . .	71
Problemi karakteristični za proizvod . . . . .	73
Karakteristični problemi s univerzalnom serijskom sabirnicom (USB). . . . .	79
<b>Dodatak . . . . .</b>	<b>80</b>
FCC napomene (samo za SAD) i druge regulativne informacije	80
Kontaktiranje tvrtke Dell. . . . .	80
EU baza proizvoda za list s podacima o uštedi energije i o proizvodu	80



# Sigurnosne upute

**⚠ UPOZORENJE: Uporaba regulatora, prilagođavanja ili postupaka koji nisu navedeni u ovoj dokumentaciji može dovesti do izlaganja električnim i/ili mehaničkim opasnostima.**

- Postavite monitor na čvrstu površinu i postupajte s njim pažljivo. Zaslون je osjetljiv i može se oštetiti ako vam ispadne ili ako se naglo udari.
- Nazivni podaci monitora moraju odgovarati izmjeničnom naponu vaše mreže.
- Držite monitor na sobnoj temperaturi. Pretjerano hladni ili topli uvjeti mogu štetno utjecati na tekuće kristale u zaslonu.
- Monitor nemojte izvirgavati jakim vibracijama ili udarcima. Primjerice, nemojte stavljati monitor u prtljažnik automobila.
- Odspojite monitor ako ga tijekom većeg razdoblja ne namjeravate koristiti.
- Kako biste izbjegli električni udar, nemojte pokušavati ukloniti neki od poklopaca ili dirati unutrašnjost monitora.

Informacije o sigurnosnim uputama potražite u Informacije o sigurnosti, okolišu i zakonskim propisima (SERI).









# Više o monitoru

## Sadržaj pakiranja

Monitor se isporučuje s dijelovima navedenima u donjoj tablici. Ako bilo koji dio nedostaje, obratite se tvrtki Dell. Više informacija potražite u [Kontakt s tvrtkom Dell](#).

 **NAPOMENA: Neke komponente mogu biti neobvezne i možda neće biti isporučene uz vaš monitor. Neke značajke možda nisu dostupne u određenim državama.**

Slika komponente	Opis komponente
	Zaslon
	Podizač stalka
	Postolje stalka
	Kabel napajanja (razlikuje se ovisno o zemlji)
	USB 3,2 Gen 1 Type-C kabel (C na C)
	<ul style="list-style-type: none"><li>· Vodič za brzi početak rada</li><li>· Podaci o sigurnosti, okruženju i propisima</li></ul>



## Obilježja proizvoda

**Dell S2422HZ/S2722DZ** monitor ima aktivnu matricu, tranzistor s tankim filmom (TFT), zaslon s tekućim kristalima (LCD) i LED pozadinsko osvjetljenje. Značajke monitora uključuju:

- **S2422HZ:** Aktivno područje zaslona od 60,47 cm (23,8 inča) (mjereno po dijagonali) razlučivosti 1920 x 1080 (16:9) i podršku prikaza u punom zaslonu za manje razlučivosti.
- **S2722DZ:** Aktivno područje zaslona od 68,47 cm (27,0 inča) (mjereno po dijagonali) razlučivosti 2560 x 1440 (16:9) i podršku prikaza u punom zaslonu za manje razlučivosti.
- Mogućnosti prilagodbe naginjanjem, okretanjem, zakretanjem i povećanjem visine.
- Zvučnici (2 x 5 W).
- Skidljivi stalak postolja i rupe za ugradnju na razmaku od 100 mm sukladno standardu Video Electronics Standards Association (VESA) za fleksibilnu ugradnju.
- Ultra-tanki ukrasni okvir smanjuje razmak između okvira prilikom korištenja višestrukih monitora što omogućuje lakše postavljanje s ugodnim doživljajem pregledavanja.
- Ekstenzivna digitalna povezivost uz DP osigurava očuvanje tehnološke suvremenosti monitora.
- Jedan USB-C za napajanje kompatibilnog prijenosnog računala tijekom primanja video signala.
- Kamera može podržati razlučivost 2560 x 1920.
- Mogućnost za Plug and play ako to računalo podržava.
- Prilagođavanje zaslonskog prikaza (OSD) za lako postavljanje i optimizaciju zaslona.
- Zaključavanje gumba za napajanje i OSD-a.
- Utor za sigurnosno zaključavanje.
- ≤ 0,3 W u stanju pripravnosti.
- Premium za zamjenu ploče zaslona osigurat će vam miran san.
- Optimizirajte udobnost za oko zaslonom bez titranja čime se smanjuje emisija opasne plave svjetlosti.
- Monitor upotrebljava ploču s niskom razinom plave svjetlosti koji je sukladan s TUV Rheinland (rješenje hardvera) uz model s tvorničkim/zadanim postavkama.
- Smanjuje razinu opasnost od plave svjetlosti emitirane iz zaslona, kako bi gledanje bilo udobnije za vaše oči.”
- Monitor se koristi tehnologijom bez titranja koja uklanja oku vidljivo titranje, donosi udobnost u iskustvo gledanja i onemogućuje naprezanje i zamor očiju korisnika.



- Certificiran za Windows Hello (prepoznavanje lica ) i Microsoft Cortana.
- Podržava tehnologiju AMD FreeSync. AMD Freesync certificiran opseg od 48 Hz – 75 Hz.

**⚠ UPOZORENJE: Mogući dugotrajni učinci emitiranja plavog svjetla iz monitora mogu uzrokovati oštećenje očiju, uključujući zamor ili digitalno naprezanje očiju.**

## Identifikacija dijelova i upravljanja

### Pogled s prednje strane

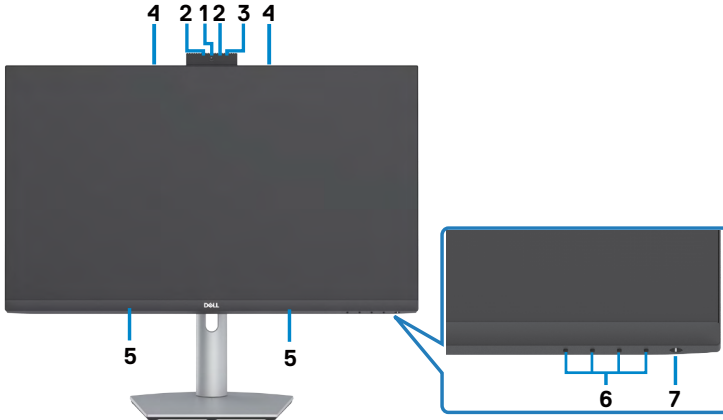

Oznaka	Opis	Uporaba
1	RGB web-kamera	S osjetnikom slike odnosno senzorom koji može raditi s do 30 fps (okvira u sekundi) u 10 bitnoj 5 M razlučivosti s potpunom korisničkom kontrolom kvalitete slike, formatiranja i izlaznom prijenosu podataka. Prenosi vašu sliku u video konferenciji.
2	Infracrvena (IR) web-kamera	Snima i prenosi sliku u tamnoj okolini.
3	IC LED	Infracrveni LED indikator.
4	Mikrofoni	Mikrofoni monitora.
5	Ugrađeni zvučnici	Slanje zvuka iz izlaza za zvuk.
6	Funkcijske tipke	više informacija potražite u <a href="#">Operating the Monitor (Rad s monitorom)</a>
7	Gumb za uključivanje/isključivanje (s LED indikatorom)	Uključivanje i isključivanje monitora.





## Pogled sa stražnje strane



Oznaka	Opis	Uporaba
1	VESA rupe za ugradnju (100 mm x 100 mm - iza pričvršćenog VESA pokrova)	Ugradnja monitora na zid pomoću VESA kompatibilnog kompleta za ugradnju na zid (100 mm x 100 mm).
2	Regulativna oznaka	Prikazuje popis regulativnih odobrenja.
3	Gumb za otpuštanje postolja	Oslobađa stalak od monitora.
4	Crtični kod, serijski broj i naljepnica servisne oznake	Pogledajte ovu naljepnicu ako trebate kontaktirati Dell za tehničku podršku. Servisna oznaka jedinstveni je alfanumerički identifikator pomoću kojeg servisni tehničari tvrtke Dell mogu prepoznati hardverske komponente u vašem računalu i pristupiti podacima o jamstvu.
5	Utor za pričvršćenje kabela	Koristite ga kako biste organizirali kabele provlačenjem kroz utor.



## Pogled s donje strane

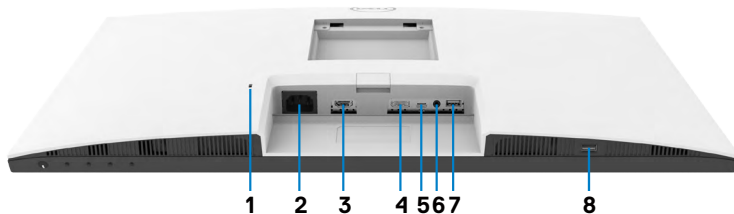

Oznaka	Opis	Uporaba
1	Utor za sigurnosno zaključavanje	Pričvršćuje monitor bravom za sigurnosno uže (prodaje se zasebno).
2	Priključak za napajanje	Spojite kabel za napajanje.
3	HDMI priključak	Spojite računalo putem HDMI kabela (opcija).
4	DisplayPort in	Spojite računalo putem DisplayPort kabela (opcija).
5	USB-C priključak za odlazni prijenos/ DisplayPort	Priključite se na računalo uz pomoć USB-C kabela. USB-C priključak pruža najveću brzinu prijenosa (USB 3,2 Gen 1), a alternativni način s podrškom za DP 1,2 sljedeće, PD 20 V/3,25 A, 15 V/3 A, 9 V/3 A, 5 V/3 A. • S2422HZ maksimalna razlučivost 1920 x 1080 pri 75 Hz. • S2722DZ maksimalna razlučivost 2560 x 1440 pri 75 Hz. <b>NAPOMENA:</b> USB-C nije podržan na verzijama sustava Windows koje su starije od Windows 10.
6	Izlazni linijski audio priključak	Spojite zvučnike za reprodukciju zvuka putem HDMI ili DisplayPort ili USB-C audio kanala. Podržan je samo dvokanalni zvuk. <b>NAPOMENA:</b> Izlazni linijski audio priključak ne podržava slušalice.
7	USB 3,2 priključci za dolazni prijenos	Priključite USB-C kabel koji ste dobili s monitorom na računalo. Kada je ovaj kabel povezan, možete koristiti dolazne USB-C priključke na monitoru. Priključak podržava 0,9 A.
8	USB 3,2 priključci za dolazni prijenos	Priključite USB-C kabel koji ste dobili s monitorom na računalo. Kada je ovaj kabel povezan, možete koristiti dolazne USB-C priključke na monitoru. Priključak podržava punjenje baterije 2 A.



## Podaci monitora

Model	S2422HZ	S2722DZ
Vrsta zaslona	Aktivna matrica - TFT LCD	
Vrsta ploče	Tehnologija preklapanja u ravnini	
Aspect Ratio (Format slike)	16:9	
Dimenzije vidljive slike:		
Dijagonalno	604,70 mm (23,80 inča)	684,70 mm (27,00 inča)
Aktivno područje:		
Vodoravni	527,04 mm (20,75 inča)	596,74 mm (23,49 inča)
Vertikalno	296,46 mm (11,67 inča)	335,66 mm (13,22 inča)
Površina	156246,28 mm <sup>2</sup> (242,15 inča <sup>2</sup> )	200301,75 mm <sup>2</sup> (310,47 inča <sup>2</sup> )
Veličina piksela	0,2745(H) mm x 0,2745 (V) mm	0,2331 (H) mm x 0,2331 (V) mm
Piksela po inču (PPI)	92,56	108,79
Kut gledanja:		
Vodoravni	178° (tipično)	
Vertikalni	178° (tipično)	
Svjetlina	250 cd/m <sup>2</sup> (tipično)	350 cd/m <sup>2</sup> (tipično)
Omjer kontrasta	1000 do 1 (tipično)	
Premaz zaslona	Zaštitni sloj protiv bliještanja prednjeg polarizatora (3H)	
Pozadinsko svjetlo	LED	
Vrijeme odziva (Gray to Gray)	8 ms (Normalni način rada) 5 ms (Brzi način rada) 4 ms (Ekstremni način rada)	
Dubina boje	16,7 milijuna boja (6 bitna + FRC)	16,7 milijuna boja (8 bitna)
Gama boja <sup>1</sup>	99 % sRGB s hardverom niske razine plavog svjetla	



Povezivost	<ul style="list-style-type: none"> <li>· 1 x DP 1,2 (HDCP1,4)</li> <li>· 1 x HDMI1,4 (HDCP1,4)</li> <li>· 1 x USB-C (alternativni način s DisplayPort 1,2, USB 3,2 Gen 1 priključkom za odlazni prijenos, električno napajanje PD do 65 W)</li> <li>· 1 x USB 3,2 Gen1 (5 Gbps) prema opremi s BC1,2 punjenjem na 2 A (maksimalno)</li> <li>· 1 x USB 3,2 prema opremi</li> <li>· 1 x 3,5 mm priključak audio-izlaza</li> </ul>	
Širina obruba (od ruba monitora do aktivnog područja):		
Gore	5,37 mm	7,37 mm
Lijevo/Desno	5,38 mm	7,43 mm
Dolje	21,74 mm	22,81 mm
Podesivost:		
Stalak s podesivom visinom	110 mm	
Nagib	-5° do 21°	
Zakretanje	-30° do 30°	
Okretanje	-90° do 90°	
Organizacija kabela	Da	
Kompatibilnost s aplikacijom Dell Display Manager (DDM)	Jednostavno podešavanje i ostale ključne značajke	
Sigurnost	Utor za sigurnosno zaključavanje (uže za zaštitu koje se prodaje zasebno)	

<sup>1</sup> Samo uz nativnu razlučivost ploče u prilagođenom načinu rada.

## Podaci o razlučivosti

Model	S2422HZ	S2722DZ
Horizontalno područje skeniranja	30 kHz do 90 kHz	30 kHz do 120 kHz
Vertikalno područje skeniranja	48 Hz do 75 Hz	
Maksimalna unaprijed postavljena razlučivost	1920 x 1080 pri 75 Hz	2560 x 1440 pri 75 Hz
Mogućnosti video prikaza (izmjenični način rada HDMI i DP i USB-C)	480p, 560p, 720p, 1080p 480i, 576i, 1080i (samo HDMI)	



## Unaprijed postavljeni načini prikaza

### S2422HZ

Način prikaza	Horizontalna frekvencija (kHz)	Vertikalna frekvencija (Hz)	Takt piksela (MHz)	Polaritet sinkronizacije (horizontalna/vertikalna)
VESA, 640 x 480	31,47	59,94	25,18	-/-
VESA, 640 x 480	37,50	75,00	31,5	-/-
VESA, 720 x 400	31,47	70,08	28,32	-/+
VESA, 800 x 600	37,88	60,32	40,00	+/+
VESA, 800 x 600	46,88	75,00	49,50	+/+
VESA, 1024 x 768	48,36	60,00	65,00	-/-
VESA, 1024 x 768	60,02	75,03	78,75	+/+
VESA, 1152 x 864	67,50	75,00	108,00	+/+
VESA, 1280 x 1024	63,98	60,02	108,00	+/+
VESA, 1280 x 1024	79,98	75,02	135,00	+/+
VESA, 1600 x 900	55,54	59,98	97,75	+/+
VESA, 1920 x 1080	67,50	60,00	148,50	+/+
VESA, 1920 x 1080	83,89	74,97	174,50	-/+



## S2722DZ

<b>Način prikaza</b>	<b>Horizontalna frekvencija (kHz)</b>	<b>Vertikalna frekvencija (Hz)</b>	<b>Takt piksela (MHz)</b>	<b>Polaritet sinkronizacije (horizontalna/vertikalna)</b>
VESA, 640 x 480	31,47	59,94	25,18	-/-
VESA, 640 x 480	37,50	75,00	31,50	-/-
VESA, 720 x 400	31,47	70,08	28,32	-/+
VESA, 800 x 600	37,88	60,32	40,00	+/+
VESA, 800 x 600	46,88	75,00	49,50	+/+
VESA, 1024 x 768	48,36	60,00	65,00	-/-
VESA, 1024 x 768	60,02	75,03	78,75	+/+
VESA, 1152 x 864	67,50	75,00	108,00	+/+
VESA, 1280 x 720	45,00	59,94	74,25	+/+
VESA, 1280 x 1024	63,98	60,02	108,00	+/+
VESA, 1280 x 1024	79,98	75,02	135,00	+/+
VESA, 1400 x 1050	65,32	59,98	121,75	-/+
VESA, 1600 x 900	60,00	60,00	108,00	+/+
VESA, 1600 x 1200	75,00	60,00	162,00	+/+
VESA, 1920 x 1080	67,50	60,00	148,50	+/+
VESA, 2560 x 1440	88,79	59,95	241,50	+/-
VESA, 2560 x 1440 (HDMI)	111,05	74,98	298,50	+/-
VESA, 2560 x 1440 (DP i USB-C)	111,86	74,97	304,25	+/-



## Električni podaci

Model	S2422HZ	S2722DZ
Ulazni video signali	<ul style="list-style-type: none"> <li>· Digitalni video signal za svaku diferencijalnu liniju</li> <li>Po diferencijalnoj liniji pri 100 ohma impedancije</li> <li>· Podrška za ulazni DP/HDMI/USB-C signal</li> </ul>	
Ulazni napon/frekvencija/struja	100-240 VAC / 50 ili 60 Hz $\pm$ 3 Hz/2 A (maksimalno)	
Struja pokretanja	120 V: 42 A (maks.) 240 V: 80 A (maks.) Hladno pokretanje na 0°C	
Potrošnja snage	0,2 W (Isključeni način rada) <sup>1</sup> 0,2 W (Način rada u pripravnosti) <sup>1</sup> 13,5 W (Uključeni način rada) <sup>1</sup> 137 W (maks.) <sup>2</sup> 12,62 W ( $P_{on}$ ) <sup>3</sup> 41,03 W (TEC) <sup>3</sup>	0,2 W (Isključeni način rada) <sup>1</sup> 0,3 W (Način rada u pripravnosti) <sup>1</sup> 24,0 W (Uključeni način rada) <sup>1</sup> 149 W (maks.) <sup>2</sup> 18,26 W ( $P_{on}$ ) <sup>3</sup> 58,09 W (TEC) <sup>3</sup>

<sup>1</sup> Kako je definirano u EU 2019/2021 i EU 2019/2013.

<sup>2</sup> Maksimalne postavke za svjetlinu i kontrast uz maksimalno opterećenje na USB priključcima.

<sup>3</sup>  $P_{on}$ : Potrošnja snage u uključenom načinu rada definirana je u verziji Energy Star 8,0.  
 TEC: Ukupna potrošnja energije u kWh kao što je definirano u verziji Energy Star 8,0.

Ovaj dokument služi samo u informativne svrhe i prikazuje laboratorijske performanse. Vaš proizvod može raditi drugačije, ovisno o softveru, komponentama i perifernim uređajima koje ste kupili i nemamo obavezu ažurirati takve podatke. Sukladno tome, korisnik se ne smije oslanjati na ove informacije u donošenju odluka o električnim tolerancijama ili ostalim odlukama. Za točnost ili potpunost ne daje se jamstvo izričito ili implicirano.

**NAPOMENA: Ovaj je monitor certificirani s ENERGY STAR.**



Ovaj se proizvod kvalificira za ENERGY STAR u tvornički zadanim postavkama koje se mogu vratiti funkcijom "Factory Reset" (Tvorničke postavke) na OSD izborniku. Promjenom zadanih tvorničkih postavki ili omogućavanjem drugih funkcija može se povećati potrošnja snage koja može premašiti propisano ograničenje za ENERGY STAR.



## Specifikacije za web kameru

Objektiv	Vidno polje (vodoravno)	75,4° za 2560 x 1920
	Način fokusiranja	Fiksni fokus
	Područje fokusiranja	35 cm~1,5 m
	Udaljenost fokusiranja (normalni način rada)	70 cm
Senzor slike	Veličina aktivnog polja	5 megapiskela
Specifikacije za video	Brzina snimanja videozapisa	1920 x 1080 (puni HD) - do 30 slika u sekundi
Sučelje	USB 2,0 visoka brzina	
Električno napajanje	3,3 volta +/- 5% za USB i mikروفon 5 volta +/- 5% za IC kameru	

## Microphone specifications

Model	S2422HZ	S2722DZ
Specifikacije mikrofona	Digitalni mikروفon Knowles x 2	
Vrsta mikrofona	-35dB +/- 1dB	
Osjetljivost	68 dB	
Omjer signala i šuma	0,3%	
Ukupno harmoničko izobličenje	130 dB SPL	
Točka akustičkog preopterećenja	1,65 V - 3,6 V	

## Podaci o zvučniku

Model	S2422HZ	S2722DZ
Nazivna snaga zvučnika	2 x 5 W	
Frekvencijski opseg	200 Hz – 16 kHz	
Impedancija	8 ohma	

## Fizičke karakteristike

Model	S2422HZ	S2722DZ
-------	---------	---------





Vrsta priključka	<ul style="list-style-type: none"> <li>· DP priključak</li> <li>· HDMI priključak</li> <li>· USB 3,2 Gen1 priključak prema računalu</li> <li>· Jedan izlazni linijski audio priključak</li> <li>· Konektor za dolazni USB priključak x 2</li> </ul>	
Vrsta signalnog kabela	USB 3,2 Gen 1 kabel Type-C na C 1,8 M	
Dimenzije (sa stalkom):		
Visina (produženo)	488,40 mm (19,23 inča)	510,00 mm (20,08 inča)
Visina (zbijeno)	378,40 mm (14,90 inča)	400,00 mm (15,75 inča)
Širina	537,80 mm (21,17 inča)	611,60 mm (24,08 inča)
Dubina	174,70 mm (6,88 inča)	174,70 mm (6,88 inča)
Dimenzije (bez stalka):		
Visina	323,57 mm (12,74 inča)	365,84 mm (14,40 inča)
Širina	537,80 mm (21,17 inča)	611,60 mm (24,08 inča)
Dubina	56,74 mm (2,23 inča)	56,74 mm (2,23 inča)
Dimenzije stalka:		
Visina (produženo)	403,10 mm (15,87 inča)	403,10 mm (15,87 inča)
Visina (zbijeno)	364,82 mm (14,36 inča)	364,82mm (14,36 inča)
Širina	257,00 mm (10,12 inča)	257,00 mm (10,12 inča)
Dubina	174,70 mm (6,88 inča)	174,70 mm (6,88 inča)
Težina:		
Težina s pakiranjem	7,88 kg (17,37 lb)	9,46kg (20,85 lb)
Težina sa sklopom stalka i kablama	5,60 kg (11,82 lb)	6,86 kg (15,12 lb)
Težina bez sklopa stalka (za ugradnju na zid ili VESA ugradnju - bez kabela)	3,88 kg (8,55 lb)	5,18 kg (11,42 lb)
Težina sklopa stalka	1,52 kg (3,35 lb)	1,52 kg (3,35 lb)



## Karakteristike okruženja

Zadovoljeni standardi	
· ENERGY STAR certificirani monitor	
· Usklađen za RoHS	
· Monitor bez BFR/PVC (tiskane pločice monitora izrađene su iz ploča bez BFR/PVC-a).	
· Staklo bez arsena i bez žive samo za ploču zaslona	
Temperatura:	
U radu	0°C do 40°C (32°F do 104°F)
U mirovanju	-20°C do 60°C (-4°F do 140°F)
Vlažnost:	
U radu	10% do 80% (bez kondenzacije)
U mirovanju	5% do 90% (bez kondenzacije)
Nadmorska visina:	
U radu	5.000 m (16.404 ft) (maksimalno)
U mirovanju	12.192 m (40.000 ft) (maksimalno)
Rasipanje topline:	
<b>S2422HZ</b>	467,77 BTU/sat (maksimalno) 43,09 BTU/sat (Uključeni način rada)
<b>S2722DZ</b>	508,75 BTU/sat (maksimalno) 62,35 BTU/sat (Uključeni način rada)



## Raspored kontakata

### DP priključak (ulaz)

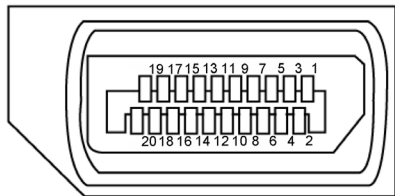

Broj kontakata	Strana povezanog signalnog kabela s 20 kontakata
1	ML3(n)
2	GND
3	ML3(p)
4	ML2(n)
5	GND
6	ML2(p)
7	ML1(n)
8	GND
9	ML1(p)
10	ML0(n)
11	GND
12	ML0(p)
13	CONFIG1
14	CONFIG2
15	AUX CH (p)
16	GND
17	AUX CH (n)
18	Hot Plug Detect
19	Return
20	DP_PWR



## HDMI priključak

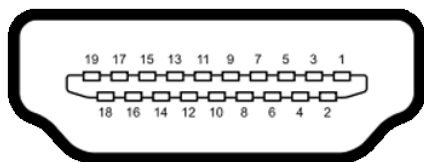

Broj kontakta	Strana povezanog signalnog kabela s 19 kontakata
1	TMDS DATA 2+
2	TMDS DATA 2 SHIELD
3	TMDS DATA 2-
4	TMDS DATA 1+
5	TMDS DATA 1 SHIELD
6	TMDS DATA 1-
7	TMDS DATA 0+
8	TMDS DATA 0 SHIELD
9	TMDS DATA 0-
10	TMDS CLOCK+
11	TMDS CLOCK SHIELD
12	TMDS CLOCK-
13	CEC
14	Reserved (N.C. on device)
15	DDC CLOCK (SCL)
16	DDC DATA (SDA)
17	DDC/CEC Ground
18	+5 V POWER
19	HOT PLUG DETECT



## USB priključak vrste C

USB Type-C  
receptacle

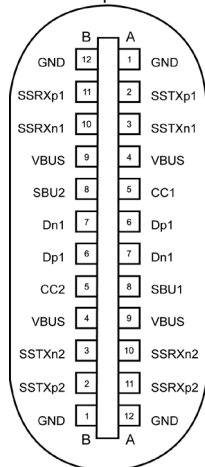

typically connected to a charger  
through a Type-C cable

Kontakt	signal	Kontakt	signal
A1	GND	B12	GND
A2	SSTXp1	B11	SSRXp1
A3	SSTXn1	B10	SSRXn1
A4	VBUS	B9	VBUS
A5	CC1	B8	SBU2
A6	Dp1	B7	Dn1
A7	Dn1	B6	Dp1
A8	SBU1	B5	CC2
A9	VBUS	B4	VBUS
A10	SSRXn2	B3	SSTXn2
A11	SSRXp2	B2	SSTXp2
A12	GND	B1	GND



## Univerzalna serijska sabirnica (USB)

U ovom odjeljku nalaze se podaci o USB priključcima koji su dostupni na monitoru.

**NAPOMENA:** Do 2 A na dolaznom USB priključku (priključak s ikonom baterije ) s uređajima kompatibilnim za punjenje baterije ver. 1,2; do 0,9 A na ostalim dolaznim USB priključcima.

Računalo ima sljedeće USB priključke:

- 1 odlazni prijenos - sa stražnje strane.
- 2 dolazni prijenos - 1 za brzi pristup, 1 straga

**NAPOMENA:** USB priključci monitora rade samo kada je monitor uključen ili u načinu rada u pripravnosti. U načinu rada u pripravnosti, USB kabel (C na C) je ukopčan, USB priključci mogu raditi normalno. U protivnom, odaberite OSD postavku Other USB Charging (Druge vrste USB punjenja). Ako je postavka „On in Standby Mode“ (Uključeno u stanju pripravnosti), USB može raditi normalno ili će USB biti onemogućen. Ako isključite monitor i zatim ga ponovno uključite, do nastavka normalnog rada priključenih perifernih uređaja može proći nekoliko sekundi.

Brzina prijenosa	Brzina prijenosa podataka	Maksimalna potrošnja snage (po priključku)
super speed	5 Gbps	4,5 W
Visoka brzina	480 Mbps	2,5 W
Puna brzina	12 Mbps	2,5 W

## USB priključak za dolazni prijenos



Broj kontakta	Naziv signala
1	VBUS
2	D-
3	D+
4	MASA
5	StdA_SSRX-
6	StdA_SSRX+
7	GND_DRAIN
8	StdA_SSTX-
9	StdA_SSTX+
Shell	Oklop



## Plug-and-Play

Monitor možete instalirati u bilo koji sustav kompatibilan s Plug and Play. Monitor automatski osigurava računalnom sustavu funkciju EDID (Podaci identifikacije proširenog prikaza) koristeći protokole DDC (Prikaz podatkovnog kanala), tako da se računalo može konfigurirati i optimizirati postavke monitora. Većina monitora instalira se automatski; prema želji možete odabrati različite postavke. Više informacija o promjeni postavki monitora potražite u [Rad s monitorom](#).

## Kvaliteta LCD monitora i pravila u vezi piksela

Tijekom postupka proizvodnje LCD monitora nije neuobičajeno da se jedan ili više piksela zaglave u nepromjenjivom stanju, a teško ih je vidjeti i ne utječu na kvalitetu ili uporabljivost zaslona. Više informacija o pravilima u vezi piksela LCD monitora potražite na Dell stranici za podršku na: <https://www.dell.com/pixelguidelines>.



# Ergonomija

**△ OPREZ: Nepravilna ili dugotrajna upotreba tipkovnice može uzrokovati ozljede.**

**△ OPREZ: Dugotrajno gledanje zaslona monitora može dovesti do naprezanja očiju.**

Zbog udobnosti i učinkovitosti, pratite sljedeće smjernice prilikom postavljanja i upotrebe radne postaje računala:

- Postavite monitor tako da se za vrijeme rada nalazi točno ispred vas, zajedno s tipkovnicom. Možete kupiti posebne police koje olakšavaju pravilno postavljanje tipkovnice.
- Da biste smanjili rizik od naprezanja oka i bolova u vratu/leđima/ramenima zbog duljeg korištenja monitora preporučuje se sljedeće:
  - Postavite zaslon na 50 do -70 cm od očiju.
  - Često trepnite kako biste navlažili i ovlažili oči kada radite s monitorom.
  - Uzimajte redovite stanke od 20 minuta svaka dva sata.
  - Za vrijeme stanke nemojte gledati u monitor i gledajte barem 20 sekundi u određeni predmet koji je od vas udaljen barem 6 m.
  - Za vrijeme stanke obavite vježbe istezanja kako biste oslobodili napetost u vratu/rukama/leđima/ramenima.
- Pobrinite se da je zaslon monitora u ravnini očiju ili blago ispod kada sjedite ispred monitora.
- Podesite nagib monitora, kontrast i svjetlinu.
- Prilagodite svjetlo u okolini (svjetla iznad glave, stolne svjetiljke i zastore ili zavjese blizu prozora) kako biste smanjili odbljesak i sjaj na zaslonu monitora.
- Koristite stolac koji dobro podupire donji dio leđa.
- Držite podlaktice horizontalno postavljene, sa zapešćima u neutralnom, udobnom položaju prilikom upotrebe tipkovnice ili miša.
- Uvijek ostavite prostora za odmor ruku prilikom korištenja tipkovnice i miša.
- Neka gornji dio ruku prirodno leži na obje strane.
- Stopala položite ravno na pod.
- Kada sjedite, prebacite težinu nogu na stopala, a ne na prednji dio sjedala. Prilagodite visinu stolca ili koristite oslonac za stopala ako je potreban za održavanje pravilnog položaja tijela.
- Mijenjajte radne aktivnosti. Pokušavajte organizirati posao tako da ne morate dugo sjediti i raditi. Redovito ustanite i prošetajte uokolo.





- Na područje ispod stola ne smije biti prepreka i kabela ili električnih kabela koji mogu narušavati udobnost pri sjedenju ili koji predstavljaju opasnost od spoticanja.

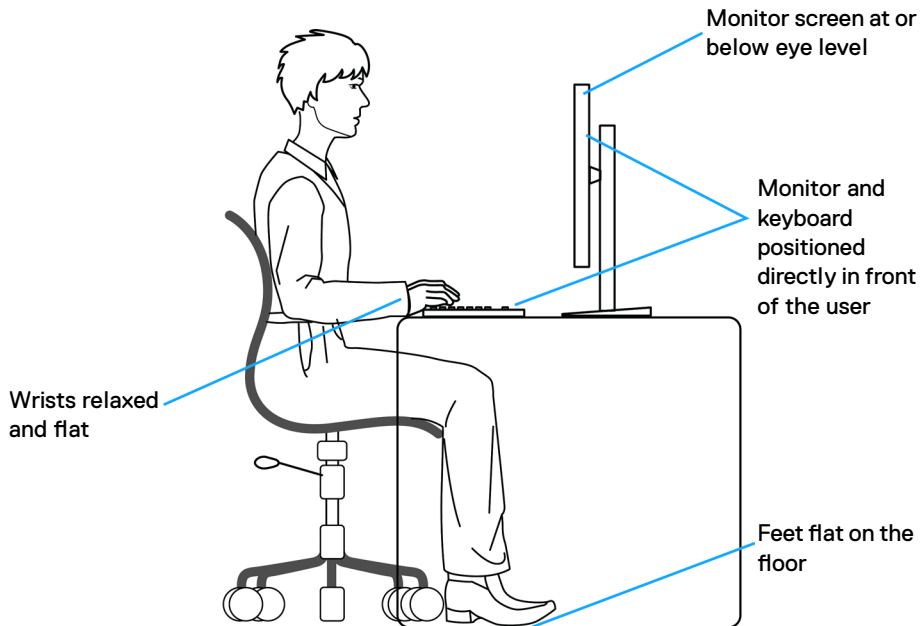

## Rukovanje sa zaslonom i njegovo pomicanje

Kako biste osigurali sigurnu uporabu monitora prilikom podizanja ili pomicanja pridržavajte se sljedećih smjernica:

- Prije pomicanja ili podizanja monitora, isključite računalo i monitor.
- Iskopčajte sve kabele iz monitora.
- Postavite monitor u izvornu kutiju s izvornim ambalažnim materijalom.
- Prilikom podizanja ili pomicanja monitora, čvrsto držite donji rub i bočnu stranu monitora bez primjene prevelike sile.



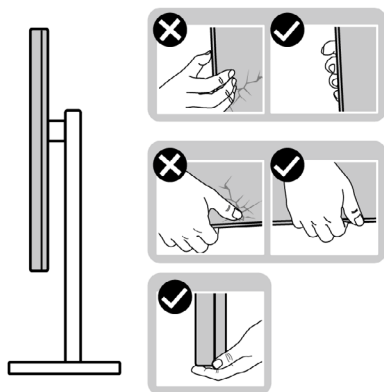

- Prilikom podizanja ili pomicanja monitora, pazite da je zaslon uvijek okrenut od vas i nemojte pritisnuti područje zaslona kako ga ne biste ogreballi ili oštetili.

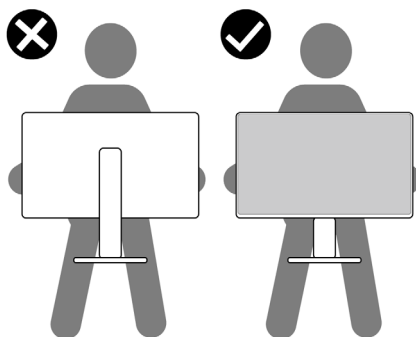

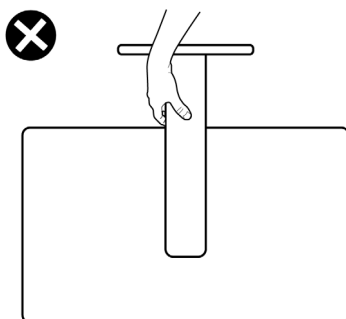

- Pri transportu monitora, pazite da ne bude izložen iznenadnim udarcima ili vibracijama.
- Prilikom podizanja ili pomicanja monitora, nemojte ga preokretati držeći ga za stalak ili podizač stalka. To može dovesti do nehotičnog oštećenja monitora ili do tjelesnih ozljeda.



# Smjernice za održavanje

## Čišćenje monitora

-  **UPOZORENJE:** Prije čišćenja monitora, odspojite kabel monitora za napajanje iz zidne utičnice.
-  **OPREZ:** Pročitajte **Sigurnosne upute** prije čišćenja monitora i pridržavajte ih se.

Za najbolje postupke slijedite upute sa sljedećeg popisa tijekom raspakiranja, čišćenja ili rukovanja monitorom:

- Za čišćenje antistatičkog zaslona vašeg monitora, vodom blago namočite meku, čistu krpu. Po mogućnosti koristite posebnu tkaninu ili otopinu za čišćenje zaslona odgovarajuću za antistatički sloj. Nemojte koristiti benzen, razrjeđivač, amonijak, abrazivna sredstva za čišćenje ili komprimirani zrak.
- Koristite malo navlaženu, meku krpu za čišćenje monitora. Izbjegavajte korištenje deterdženata bilo koje vrste jer neki deterdženti ostavljaju mutan sloj na monitoru.
- Ako primijetite bijeli prah kada otpakirate monitor, obrišite ga krpom.
- Oprezno rukujte monitorom, ako se tamniji monitori ogrebu, na njima se lakše pojavljuju bijeli tragovi struganja nego na monitorima svjetlije boje.
- Da biste održali najbolju kvalitetu slike monitora koristite dinamički promjenjiv čuvar zaslona i isključujte ga kad nije u uporabi.



# Podešavanje monitora

## Spajanje stalka

- NAPOMENA:** Podizač stalka i baza stalka odvojeni su prilikom isporuke monitora iz tvornice.
- NAPOMENA:** Sljedeće upute vrijede samo za stalak koji je isporučen s monitorom. Ako pričvršćujete stalak koji ste kupili od drugog dobavljača, slijedite upute za postavljanje koje su priložene uz stalak.

### Pričvršćivanje stalka monitora:

1. Poravnajte i postavite podizač na stalak.
2. Otvorite ručicu vijka na dnu stalka i okrenite je u smjeru kazaljke za učvršćenje sklopa stalka.
3. Zatvorite ručicu vijka.

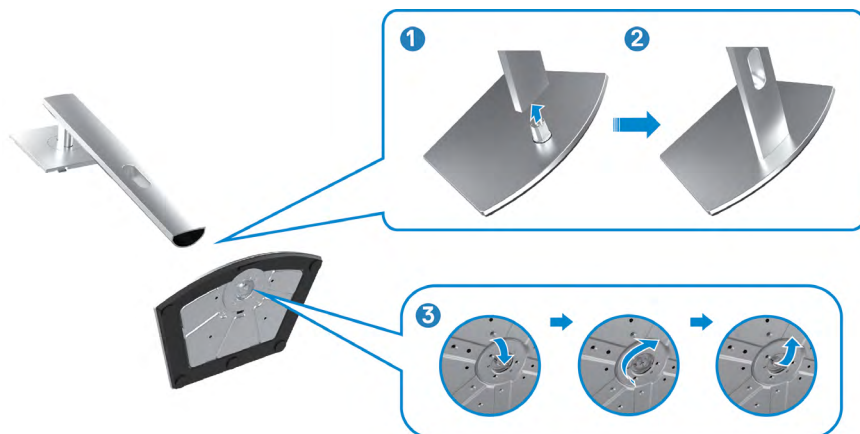

4. Otvorite zaštitni poklopac monitora kako biste oslobodili pristupi VESA utora na monitoru.



5. Gurnite umetke na podizaču stalka u utore na stražnjem poklopcu zaslona i pritisnite sklop stalka tako da sjedne na mjesto.



6. Držeći podizač stalka pažljivo podignite monitor, zatim ga postavite na ravnu površinu.



**NAPOMENA: Čvrsto držite podizač stalka prilikom podizanja monitora kako ne bi došlo do nehotičnog oštećenja.**

7. Podignite i skinite zaštitni poklopac s monitora.

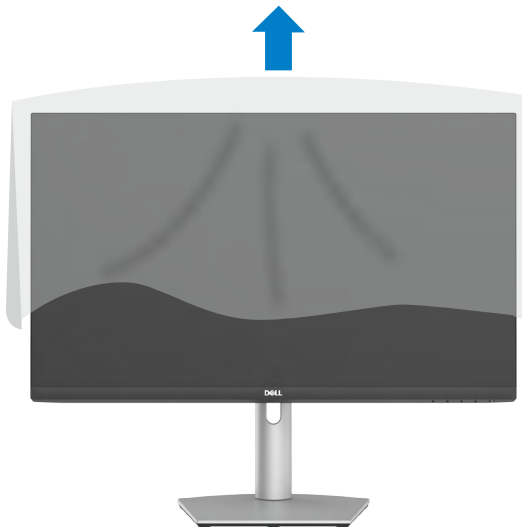

## Korištenje funkcija za nagibanje, zakretanje i povećavanje visine

**NAPOMENA:** Sljedeće upute vrijede samo za stalak koji je isporučen s monitorom. Ako pričvršćujete stalak koji ste kupili od drugog dobavljača, slijedite upute za postavljanje koje su priložene uz stalak.

### Nagibanje, zakretanje i povećavanje visine

Kada je stalak pričvršćen na monitor, možete ga nagibati radi postizanja kuta koji je najugodniji za gledanje.

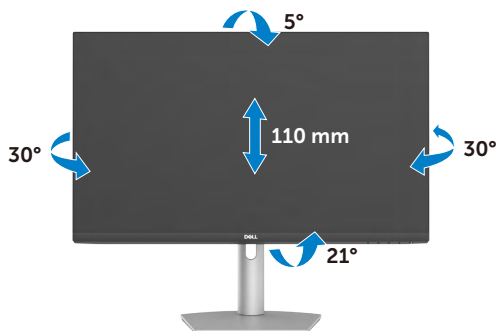

**NAPOMENA:** Stalac je odvojen prilikom isporuke monitora iz tvornice.

### Zaokretanje zaslona

Prije rotiranja zaslona produžite zaslon okomito uvis sve do vrha podizača stalka. Nagnite zaslon maksimalno unatrag kako biste spriječili pritiskanje donjeg ruba zaslona.



**NAPOMENA:** Za prijelaz između pejzažnog i portretnog prikaza na Dell računalu prilikom zaokretanja zaslona, preuzmite i instalirajte najnoviji upravljački program grafičke kartice. Preuzmite na adresi



<https://www.dell.com/support/drivers> nakon pronalaska odgovarajućeg upravljačkog programa.



**NAPOMENA:** Kada je zaslon u portretnom načinu rada, moglo bi doći do smanjenja performansi ako koristite aplikacije koje jako opterećuju grafičku karticu, npr. 3D igre.

## Konfiguriranje postavki prikaza na računalu nakon zaokretanja

Nakon rotiranja zaslona, provedite sljedeći postupak radi konfiguriranja postavki zaslona na računalu.



**NAPOMENA:** Ako koristite monitor s računalom koje nije proizvela tvrtka Dell, posjetite web stranicu proizvođača grafičke kartice ili računala za informacije o zaokretanju sadržaja na zaslonu.

### Konfiguriranje postavki zaslona:

1. Kliknite desnim klikom **Desktop (Radna površina)** i kliknite **Properties (Svojstva)**.
2. Odaberite karticu **Settings (Postavke)** i kliknite **Advanced (Napredno)**.
3. Ako imate AMD grafičku karticu, odaberite karticu **Rotation (Rotacija)** i odaberite željenu rotaciju.
4. Ako imate **nVidia** grafičku karticu kliknite na karticu **nVidia**, u lijevom stupcu odaberite **NVRotate**, a zatim odaberite željenu rotaciju.
5. Ako imate Intel grafičku karticu, odaberite karticu Intel grafika, kliknite **Graphic Properties (Svojstva grafike)**, odaberite karticu **Rotation (Rotacija)**, a zatim odaberite željenu rotaciju.



**NAPOMENA:** Ako se ne prikaže mogućnost rotacije ili ne radi ispravno, idite na <https://www.dell.com/support> i preuzmite najnoviji upravljački program za grafičku karticu.

## Rad s web kamerom monitora

Slijedite dolje navedene korake ako želite koristiti web-kameru monitora:

1. Ogulite naljepnicu kamere na monitoru.
2. Pritisnite gornji dio web-kamere kako biste produžili ili uvukli kameru.
3. Ogulite zaštitnu foliju s web-kamere.
4. Produžite kameru prije uporabe, a poslije uporabe je uvucite kako biste zaštitili svoju privatnost kad je ne koristite.





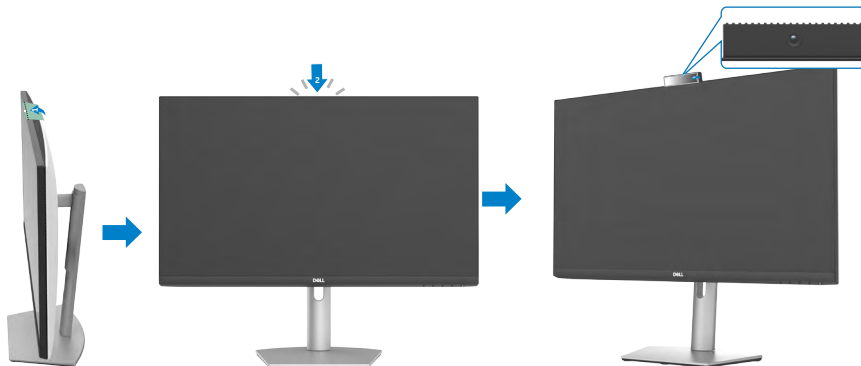

## Povezivanje monitora

**⚠ UPOZORENJE:** Prije početka rada prema sljedećim uputama svakako slijedite **Sigurnosne upute**.

### Povezivanje monitora s računalom:

1. Isključite računalu.
2. Povežite monitor i računalu koristeći kabel za DisplayPort i HDMI i USB-C kabel između monitora i računala.
3. Uključite monitor.
4. Odaberete propisani ulazni izvor u OSD izborniku na monitoru i uključite računalu.

**🖥 NAPOMENA:** Zadana postavka za S2422HZ/S2722DZ je DisplayPort 1,2, DisplayPort 1,1 grafička kartica ne prikazuje normalno.

### Priključivanje HDMI kabela (neobvezna kupnja)

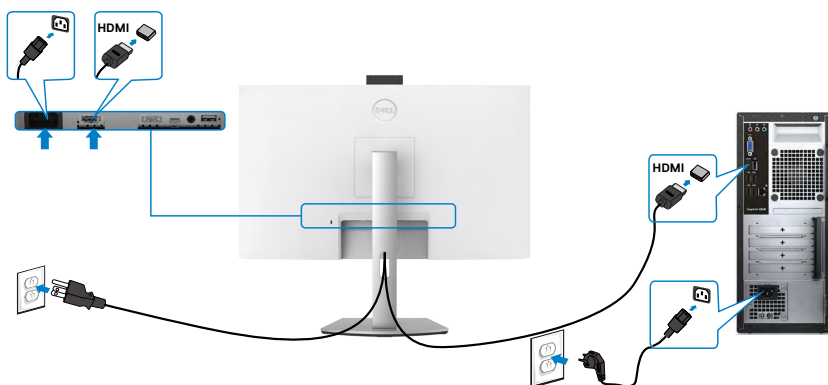

## Spajanje DP kabela (neobvezna kupnja)

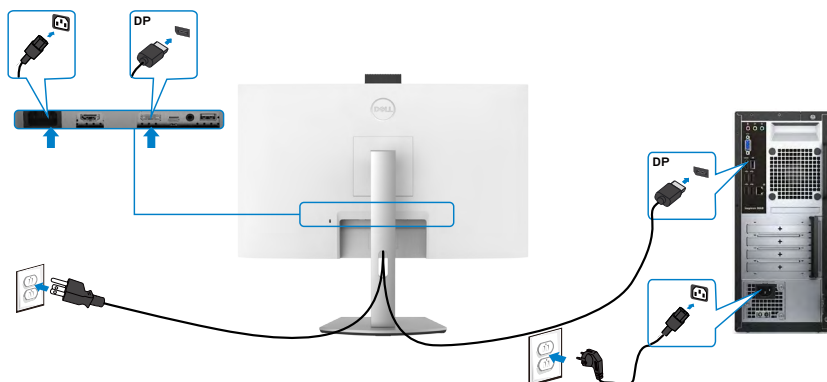

## Povezivanje USB-C kabela

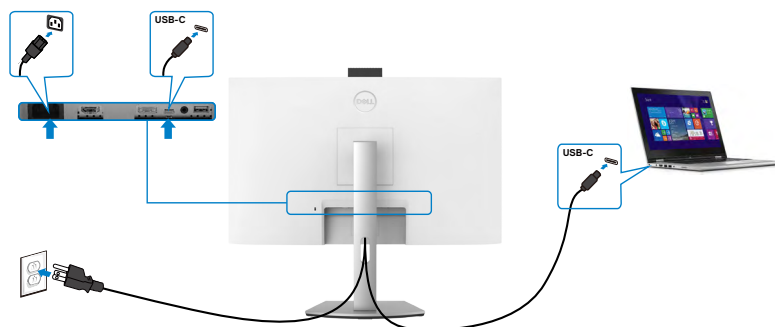

Priključak USB-C na monitoru:

- Može se koristiti kao USB-C, DisplayPort 1,2 naizmjenično.
- Podržava napajanje električnom energijom putem USB-a (PD) s profilima do 65 W.

**NAPOMENA: Bez obzira na kriterije napajanja/stvarnu potrošnju energije prijenosnog računala ili preostalo vrijeme trajanja baterije, monitor Dell dizajniran je za napajanje električnom energijom do 65 W za prijenosno računalo.**

Nazivna snaga (na prijenosnim računalima koja imaju USB-C uz PowerDelivery)	Maksimalna snaga punjenja
45 W	45 W
65 W	65 W
90 W	Nije podržano



## Organiziranje kabela



Nakon priključivanja svih potrebnih kabela na monitor i računalo, složite sve kabele kako je prikazano na slici. Pogledajte [Priključivanje monitora](#) za više informacija o priključivanju kabela.

## Zaštita uređaja korištenjem Kensington brave (opcija)

Utor za sigurnosnu bravu nalazi se na donjoj strani monitora. Za više informacija o lokaciji utora za sigurnosnu bravu pogledajte [Utor za sigurnosnu bravu](#).

Više informacija o korištenju Kensington brave (kupuje se zasebno) potražite u dokumentaciji isporučenoj uz bravu.

Pričvrstite monitor za stol koristeći Kensington sigurnosnu bravu.

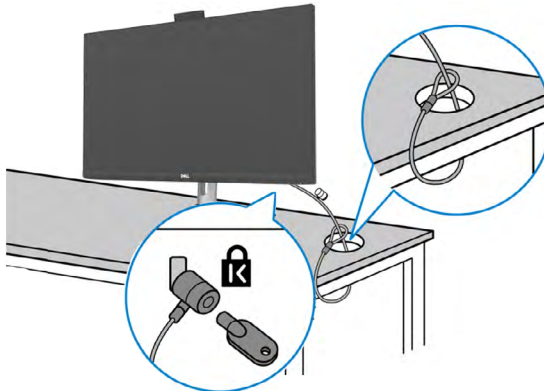

**NAPOMENA:** Slika se koristi samo kao ilustracija. Izgled brave može se razlikovati.



## Uklanjanje stalka monitora

**△ OPREZ:** Da biste spriječili ogrebotine na LCD zaslonu prilikom uklanjanja postolja, uvjerite se da je monitor postavljen na mekanu, čistu površinu.

**■ NAPOMENA:** Sljedeće upute vrijede samo za stalak koji je isporučen s monitorom. Ako pričvršćujete stalak koji ste kupili od drugog dobavljača, slijedite upute za postavljanje koje su priložene uz stalak.

### Uklanjanje stalka:

1. Postavite monitor na mekanu krpu ili jastuk.
2. Pritisnite i zadržite gumb za oslobađanje stalka.
3. Podignite postolje iznad i dalje od monitora.

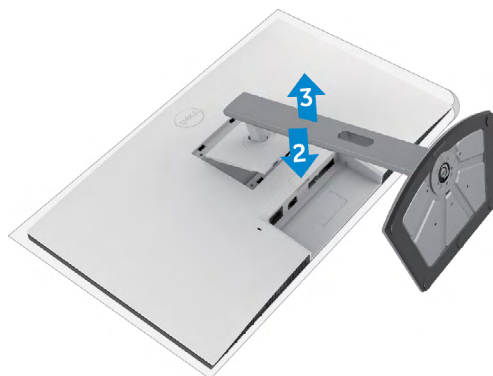

## Ugradnja na zid (opcija)



**NAPOMENA: Koristite M4 x 11 mm vijke za pričvršćivanje monitora na komplet za ugradnju na zid.**

Provjerite dokumentaciju isporučenu s VESA-kompatibilnom opremom za zidnu montažu.

1. Postavite ravni jastučić ili podmetač za sjedenje na rub stola i na njega postavite monitor zaslonom okrenutim prema dolje.
2. Uklonite stalak.
3. Križnim odvijačem izvadite četiri vijka kojima je pričvršćena stražnja ploča.
4. Spojite montažni nosač iz opreme za zidnu montažu na monitor.
5. Slijedite upute isporučene sa opremom za zidnu montažu i postavite monitor na zid.

**NAPOMENA: Za uporabu samo s UL ili CSA ili GS nosačem za ugradnju na zid s minimalnom masom/kapacitetom nosivosti tereta.**

- S2422HZ: 15,52 kg (34,20 lb)

- S2722DZ: 20,72 kg (45,68 lb)



# Rad s monitorom

## Uključite monitor

Pritisnite gumb  za uključivanje monitora.

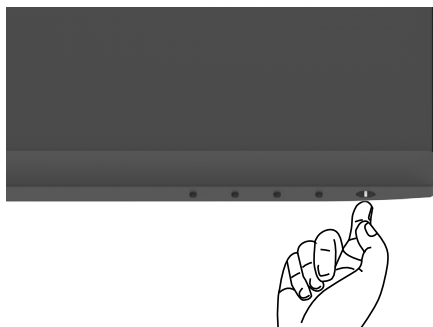

## Uporaba upravljačkih elemenata na prednjoj ploči

Upravljačke gumbes s donje strane monitora koristite za prilagođavanje specifikacija prikazane slike. Kod korištenja upravljačkih gumba, na zaslonu se pojavljuje izbornik (OSD) s brojčanim vrijednostima.

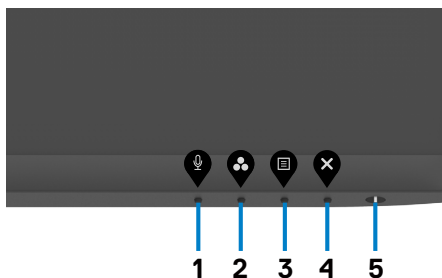

U sljedećoj tablici opisani su gumbi na prednjoj ploči:

Gumb na -prednjoj ploči	Opis
<p>1</p>  <p><b>Tipkovnički prečac: Microphone (Mikrofon)</b></p>	<p>Koristite gumb za isključivanje ili uključivanje mikrofona.</p> <p><b>NAPOMENA:</b> Funkcija isključivanja zvuka na Dell S2422HZ ili S2722DZ radi pritiskanjem gumba za isključivanje zvuka, ali ikona za isključivanje zvuka na UC platformi nije sinkronizirana (ikona prikazuje uključeni zvuk).</p>
<p>2</p>  <p><b>Tipkovnički prečac: Preset Modes (Unaprijed postavljeni načini rada)</b></p>	<p>Ovaj gumb koristite za odabir s popisa unaprijed postavljenih načina rada boje.</p>
<p>3</p>  <p><b>Izbornik</b></p>	<p>Ovaj gumb izbornika koristite za pokretanje zaslonskog izbornika (OSD) i odabir OSD izbornika.</p> <p>Pogledajte <a href="#">Accessing the Menu System (Pristupanje sustavu izbornika)</a>.</p>
<p>4</p>  <p><b>Exit (Izlaz)</b></p>	<p>Ovaj gumb koristite za povratak na glavni izbornik ili zatvaranje OSD glavnog izbornika.</p>
<p>5</p>  <p><b>Gumb za uključivanje i isključivanje (uz svjetlo stanja napajanja)</b></p>	<p>Uključivanje i isključivanje monitora.</p> <p>Stalno bijelo svjetlo označava da je monitor uključen i da radi normalno. Trepćuće bijelo svjetlo označava da se monitora nalazi u načinu rada za pripravnost.</p>



# Korištenje funkcije OSD zaključavanja

Upravljačke gumbе na prednjoj ploči možete zaključati kako biste onemogućili pristup OSD izborniku i/li gumbu napajanja.

## Korištenje izbornika Lock (Zaključavanje) za zaključavanje jednog ili više gumba

1. Odaberite jednu od sljedećih mogućnosti.

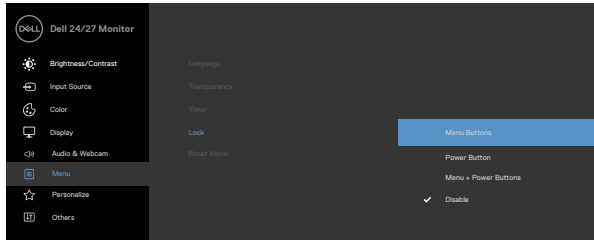

Pojavit će se sljedeća poruka.

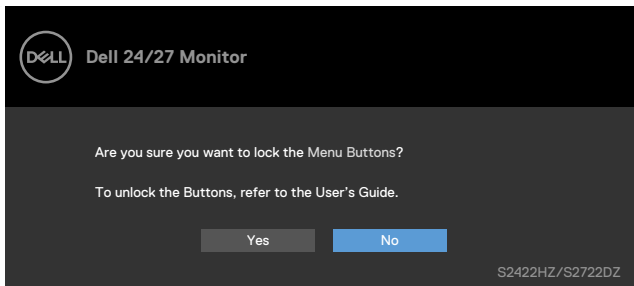

2. Odaberite **Da** za zaključavanje gumba. Nakon zaključavanja, pritiskom na bilo koji upravljački gumb prikazat će se ikona lokota  .







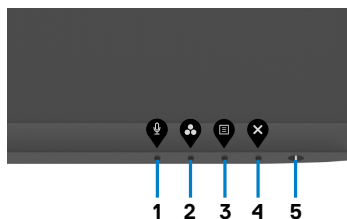

## Korištenje upravljačkih gumba na prednjoj ploči za zaključavanje jednog ili više gumba

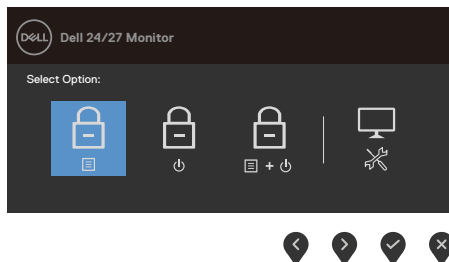

1. Pritisnite i četiri sekunde zadržite **Gumb 4**, na zaslonu će se pojaviti izbornik.



2. Odaberite jednu od sljedećih mogućnosti.

Opcije	Opis
<b>1</b>  <b>Zaključavanje gumba izbornika</b>	Odaberite ovu mogućnost da biste zaključali funkciju OSD izbornika.
<b>2</b>  <b>Zaključavanje gumba napajanja</b>	Ovom opcijom zaključajte gumb napajanja. Tako ćete onemogućiti korisniku isključivanje monitora s pomoću gumba za napajanje.
<b>3</b>  <b>Zaključavanje gumba izbornika i gumba napajanja</b>	Uz pomoć ove opcije zaključajte OSD izbornik i gumb za napajanje monitora.
<b>4</b>  <b>Ugrađena dijagnostika</b>	Upotrijebite ovu opciju za pokretanje ugrađene dijagnostike, pogledajte <b>Ugrađena dijagnostika</b> .



## Otključavanje upravljačkih gumba na prednji ploči

Pritisnite i četiri sekunde zadržite **Gumb 4** do prikaza izbornika na zaslonu. Sljedeća tablica sadrži opis mogućnosti otključavanja upravljačkih gumba na prednjoj ploči.

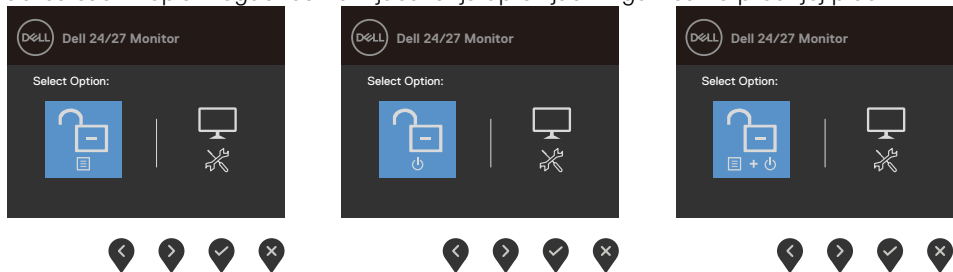

### Opcije

### Opis

- |   |  |
|---|--|
| <p>1</p>  <p><b>Otključavanje gumba izbornika</b></p>                      | <p>Upotrijebite ovu opciju za otključavanje funkcije OSD izbornika.</p>                                      |
| <p>2</p>  <p><b>Otključavanje gumba za napajanje</b></p>                   | <p>Uz pomoć ove opcije otključajte gumb za napajanje monitora.</p>   |
| <p>3</p>  <p><b>Otključavanje gumba izbornika i gumba za napajanje</b></p> | <p>Uz pomoć ove opcije otključajte OSD izbornik i gumb za napajanje monitora.</p>                            |
| <p>4</p>  <p><b>Ugrađena dijagnostika</b></p>                             | <p>Upotrijebite ovu opciju za pokretanje ugrađene dijagnostike, pogledajte <b>Ugrađena dijagnostika</b>.</p> |



## Gumb na -prednjoj ploči

Gumb s prednje strane monitora koristite za prilagođavanje postavki slike.

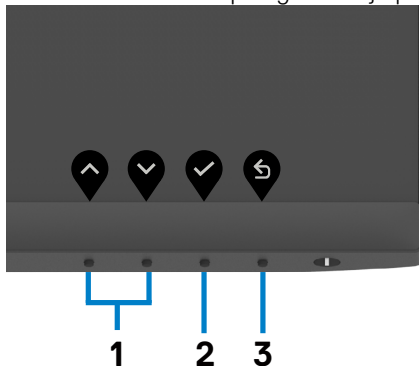

Gumb na prednjoj ploči	Opis
1	Koristite tipke <b>Up</b> (Gore) (povećanje) i <b>Down</b> (Dolje) (smanjenje) za prilagođavanje stavki u OSD izborniku.
2	Gumb <b>OK</b> (U redu) koristite za potvrđivanje odabira.
3	Gumb <b>Back</b> (Natrag) koristite za povratak na prethodni izbornik.



# Uporaba zaslonskog (OSD) izbornika

## Pristup sustavu izbornika

Ikona	Izbornici i podizbornici	Opis
-------	--------------------------	------



	<b>Brightness/Contrast (Svjetlina/Kontrast)</b>	Ovaj izbornik koristite za aktiviranje prilagođavanja svjetline/kontrasta.
--	---	--





	<b>Brightness (Svjetlina)</b>	<b>Brightness (Svjetlina)</b> je postavka kojom se podešava jakost pozadinskog osvjetljenja (minimalno 0; maksimalno 100).
--	-------------------------------	--

Press the  button to increase brightness.

Press the  button to decrease brightness.

	<b>Contrast (Kontrast)</b>	Prvo prilagodite <b>Brightness (Svjetlina)</b> , a zatim prilagodite <b>Contrast (Kontrast)</b> samo ako je potrebno dodatno prilagođavanje.
--	----------------------------	--

Press the  button to increase contrast and press the  button to decrease contrast.

Podešava kontrast između 0 – 100.

Contrast adjusts the difference between darkness and lightness on the monitor.



## Ikona Izbornici i podizbornici



### Input Source (Ulazni izvor)

## Opis

Izbornik **Input Source (Ulazni izvor)** koristite za odabir između različitih video ulaza koji su povezani s monitorom.

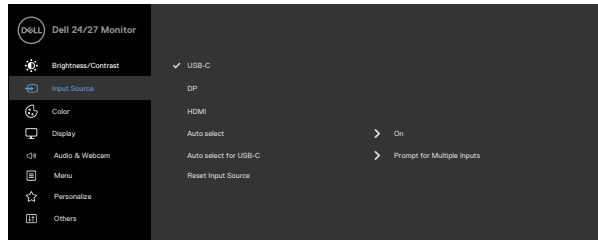

### USB-C

Koristite  da biste odabrali **USB-C** ulazni izvor.

### DP

Koristite  da biste odabrali **DP** ulazni izvor.

### HDMI

Koristite  da biste odabrali **HDMI** ulazni izvor.

### Auto Select (Automatski odabir)

Koristite  da biste odabrali **Auto Select (Automatski odabir)**, monitor će tražiti dostupne ulazne izvore.

### Auto Select for USB-C (Automatski odabir za USB-C)

Omogućuje Automatski odabir za USB-C:

- ♦ **Prompt for Multiple Inputs (Upit za više ulaza):** uvijek se prikazuje poruka za prijelaz na USB-C videoulaz za korisnike koji mogu odabrati hoće li izvršiti prijelaz ili neće
- ♦ **Yes (Da):** Skaler uvijek prelazi na USB-C video bez pitanja kada je spojen USB-C.
- ♦ **No (Ne):** Skaler NEĆE automatski prijeći na USB-C video s drugog dostupnog ulaza.

### Reset Input Source (Poništi ulazni izvor)

Vraća sve postavke u izborniku **Input Source (Ulazni izvor)** na tvornički zadane vrijednosti.



## Ikona Izbornici i podizbornici



### Color (Boja)

## Opis

Koristite izbornika Color (Boja) za prilagođavanje načina podešavanja boje.

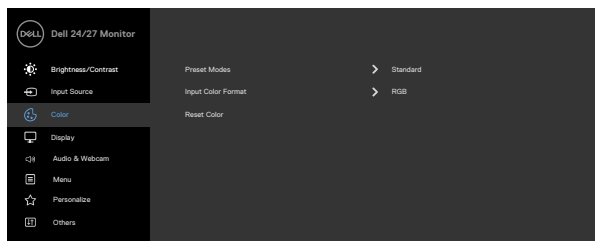

### Preset Modes (Unaprijed postavljene načini rada)

Ako odaberete **Preset Modes (Unaprijed postavljene načini)**, s popisa možete birati između **Standard (Standardno)**, **Movie (Film)**, **Color Temp. (Toplina boje)**, **FPS**, **RTS**, **RPG**, **Warm (Toplo)**, **Cool (Hladno)** ili **Custom Color (Prilagođena boja)**.

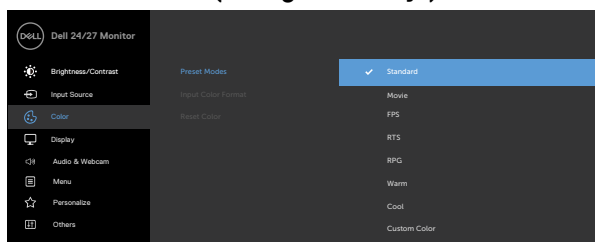



- **Standard (Standardno):** Zadane postavke boje. Ovo je zadani unaprijed postavljene način.
- **Film:** Učitava postavke boje idealne za filmove.
- **FPS (Igra u prvom licu):** Učitava postavke boje idealne za igre u prvom licu.
- **RTS (Strategija i stvarnom vremenu):** Učitava postavke boje idealne za strateške igre u stvarnom vremenu.
- **RPG (Igre s ulogama):** Učitava postavke boje idealne za igre uloga.
- **Warm (Topla):** Prikazuje boje viših temperatura. Zaslona izgleda toplije uz primjesu crvene/žute.



## Ikona Izbornici i podizbornici

## Opis

- ♦ **Cool (Hladna):** Prikazuje boje nižih temperatura. Zaslون djeluje hladnije s nijansom plave boje.
- ♦ **Custom Color (Prilagođena boja):** Omogućuje vam ručno prilagođavanje postavke boje. Pritisnite gumb  i  za prilagođavanje vrijednosti Crvene, Zelene i Plave i izradu vlastitog unaprijed postavljenog načina boje.

## Input Color Format (Format ulazne boje)

Dopušta vam da podesite način video ulaza na:

- ♦ **RGB:** Odaberite ovu opciju ako je monitor povezan s računalo (ili medijskim playerom) putem USB-C ili DP ili HDMI kabela.
- ♦ **YCbCr:** Odaberite ovu mogućnost ako medijski player podržava samo YCbCr izlaz.

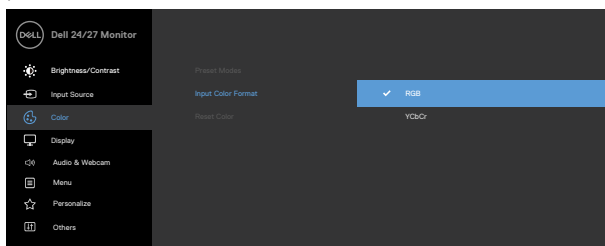

## Hue (Nijansa)

Koristite  ili  za prilagođavanje nijanse od 0 do 100.

**NAPOMENA:** Prilagodba nijanse je moguća samo za načine Movie (Film) i FPS, RTS, RPG.

## Saturation (Zasićenost)

Koristite  ili  za prilagođavanje zasićenosti od 0 do 100.

**NAPOMENA:** Prilagodba zasićenja je moguća samo za načine \ Movie (Film) i FPS, RTS, RPG.

## Reset Color (Vrati boju)

Vraća postavke boje monitora na tvorničke postavke.



## Ikona Izbornici i podizbornici

## Opis



### Display (Zaslon)

Koristite izbornik Zaslon za prilagođavanje slike.

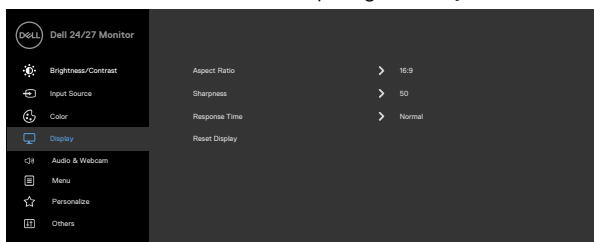

### Aspect Ratio (Format slike)

Odaberite željeni omjer slike od ponuđenih **16:9**, **4:3** i **5:4**.

### Sharpness (Oštrina)

Čini sliku oštrijom ili mekšom.

Koristite  ili  za prilagođavanje oštine od '0' do '100'.

### Response Time (Vrijeme odziva)

Omogućuje postavljanje opcije **Vrijeme odziva** na **Normalno**, **Brzo** ili **Ekstremno**.

### Reset Display (Poništi zaslon)

Vraća postavke zaslona na tvornički zadane vrijednosti.



### Audio & Webcam (Zvuk i web-kamera)

Koristite izbornik Audio & Webcam (Zvuk i web-kamera) za prilagodbu postavki.

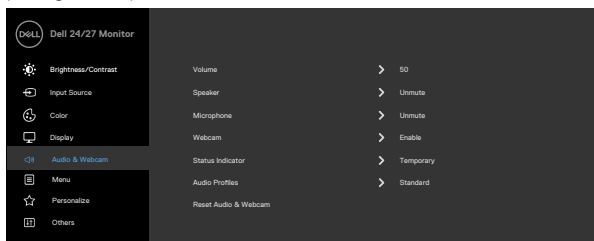

### Volume (Glasnoća)

Omogućava vam povećavanje glasnoće zvučnika.

Pritišćite gumbе  i  radi ugađanja glasnoće zvuka od „0“ do „100“.

### Speaker (Zvučnik)

Odaberite Mute (Isključi zvuk) ili Unmute (Uključi zvuk) za funkciju zvučnika.





Ikona Izbornici i podizbornici	Opis
<b>Microphone (Mikrofon)</b>	Odaberite Mute (Isključi zvuk) ili Unmute (Uključi zvuk) za funkciju mikrofona.
<b>Web kamera</b>	Odaberite Enable (Omogućiti) ili Disable (Onemogućiti) za funkciju web-kamere.
<b>Pokazivač statusa</b>	Odaberite Off (Isključen) ili Temporary (Privremno) za prikaz statusa zvučnika, mikrofona i web-kamere.
<b>Audio profil</b>	Odaberite funkciju reprodukcije.
<b>Reset Audio &amp; Webcam (Poništi zvuk i web-kameru)</b>	<p>"Vraća sve postavke u izborniku <b>Audio &amp; Webcam (Zvuk i web-kamera)</b> na tvornički zadane vrijednosti.</p> <p><b>NAPOMENA:</b> S USB kabelom glasnoća zvuka sinkronizira se s glasnoćom sustava Windows, a ne sa zadanim postavkama.</p> <p><b>NAPOMENA:</b> Ako korisnik priključi HDMI kabel radi reprodukcije zvuka, a zatim priključi USB-C kabel, kanal zvuka premješta se na poništavanje odjeka.</p> <p>Glasnoća monitora također se sinkronizira s računalom."</p>



### Menu (Izbornik)

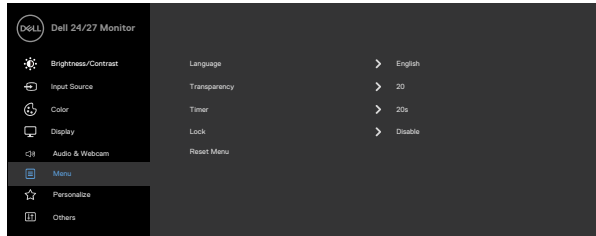

Odaberite ovu mogućnost za prilagođavanje postavki OSD izbornika, kao što su jezik OSD izbornika, vrijeme u kojem izbornik ostaje na zaslonu i slično.



### Language (Jezik)

Postavite OSD zaslona na jedan od osam jezika. (engleski, španjolski, francuski, njemački, brazilski portugalski, ruski, pojednostavljeni kineski ili japanski).

### Transparency (Transparentnost)

Odaberite ovu mogućnost za promjenu prozirnosti izbornika koristeći  i  (min. 0/maks. 100).



## Ikona Izbornici i podizbornici

## Opis

### Timer (Mjerač vremena)

**OSD Hold Time (Vrijeme zadržavanja OSD):** Postavlja dužinu vremena u kojem OSD ostaje aktivan nakon pritiskanja gumba.

Koristite gumb  i  za prilagođavanje klizača u pomacima od 1 sekunde, od 5 do 60 sekundi.

### Zaključaj

Kada su upravljački gumbi na monitoru zaključani, možete spriječiti pristup upravljačkim elementima. Na taj način se onemogućuje slučajna aktivacija na više monitora koji su jedan kraj drugoga.

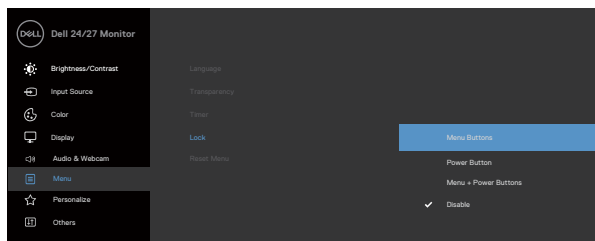

- ♦ **Gumbi izbornika:** putem OSD-a za zaključavanje gumba izbornika.
- ♦ **Gumb napajanja:** putem OSD-a za zaključavanje gumba napajanja.
- ♦ **Gumbi izbornika + gumb napajanja:** Putem OSD-a za zaključavanje svih gumba izbornika i gumba napajanja.
- ♦ **Onemogućavanje:** Pritisnite i na četiri sekunde zadržite gumb  pored gumba za napajanje za otključavanje gumba.

### Reset Menu (Poništi izbornik)

Vraća sve postavke u izborniku **Reset (Poništi)** na tvornički zadane vrijednosti.



## Ikona Izbornici i podizbornici

## Opis



### Personalize (Osobna prilagodba)

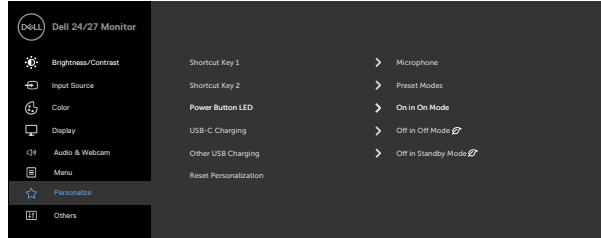

#### Shortcut key 1 (Tipka prečaca 1)

Odaberite **postavljanje tipkovnog prečaca između Preset Modes (Unaprijed postavljeni načini), Brightness/Contrast (Svjetlina/kontrast), Input Source (Ulazni izvor), Aspect Ratio (Format prikaza), Volume (Glasnoća), Speaker (Zvučnik), Microphone (Mikrofon), Webcam (Web-kamera).**

#### Shortcut key 2 (Tipka prečaca 2)

#### Power Button LED (LED gumba za napajanje)

Omogućuje vam postavljanje stanja svjetla napajanja za uštedu energije.

#### USB-C Charging (USB-C punjenje)

Služi za omogućavanje i onemogućavanje funkcije punjenja **USB-C Charging (USB-C punjenje)** kada je monitor isključen.

#### Other USB Charging (Ostalo USB punjenje)

Omogućuje aktiviranje ili deaktiviranje funkcije **Other USB Charging (Ostalo USB punjenje)** tijekom stanja pripravnosti monitora.

#### Reset Personalization (Vrati postavke personalizacije)

Vraća sve postavke u izborniku postavki **Personalize (Osobna prilagodba)** na tvornički zadane vrijednosti.



## Ikona Izbornici i podizbornici

## Opis



### Others (Ostalo)

Odaberite ovu mogućnost za prilagođavanje postavki OSD izbornika, kao što su **DDC/CI**, **LCD Conditioning (LCD poboljšanje)** itd.

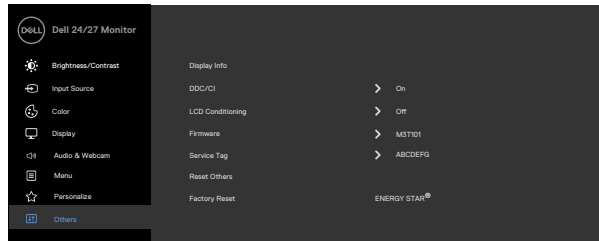

### Display Info (Informacije o zaslonu)

Prikazuje trenutne postavke monitora.

### DDC/CI

**DDC/CI (kratica za Display Data Channel/Command Interface)** omogućava podešavanje parametara monitora poput svjetline, uravnoteženosti boje i drugih računalnim softverom. Ovu značajku možete deaktivirati ako odaberete **Off (Isključeno)**.

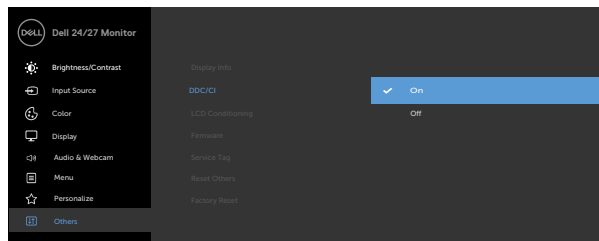

## Ikona Izbornici i podizbornici

## Opis

### LCD Conditioning (LCD poboljšanje)

Pomaže u smanjenju manjih slučajeva zadržavanja slike. Ovisno o stupnju zadržavanja slike, pokretanje programa može potrajati neko vrijeme. Ovu značajku možete aktivirati ako odaberete **On (Uključeno)**.

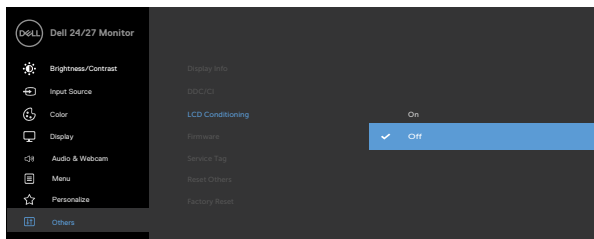

### Firmware (Firmver)

Prikazuje verziju firmvera monitora.

### Service Tag (Servisna oznaka)

Prikazuje servisnu oznaku. Servisna oznaka je jedinstveni alfanumerički identifikator pomoću kojeg tvrtka Dell može prepoznati specifikacije proizvoda i pristupiti podacima o jamstvu.

**NAPOMENA:** Servisna oznaka otisnuta je i na naljepnici na stražnjoj strani pokrova.

### Reset Other (Poništi ostalo)

Vraća sve postavke u izborniku **Others (Ostalo)** na tvornički zadane vrijednosti.

### Factory Reset (Vraćanje na tvorničke postavke)

Vraća sve zadane vrijednosti na tvorničke postavke.



## Poruke upozorenja OSD izbornika

Ako monitor ne podržava određeni način razlučivosti, prikazat će se sljedeća poruka.

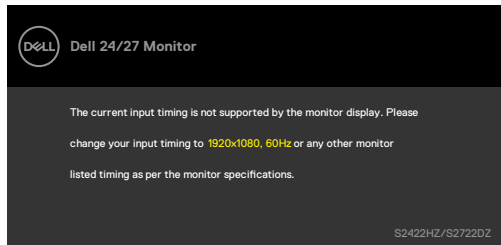

Ovo znači da se monitor ne može sinkronizirati sa signalom koji prima od računala. Pogledajte odjeljak **Podaci monitora** kako biste se upoznali s rasponima horizontalne i vertikalne frekvencije koji se odnose na ovaj monitor. Preporučeni način rada je **1920 x 1080 (S2422HZ)/2560 x 1440 (S2722DZ)**.

Prije onemogućavanja funkcije DDC/CI prikazuje se sljedeća poruka.

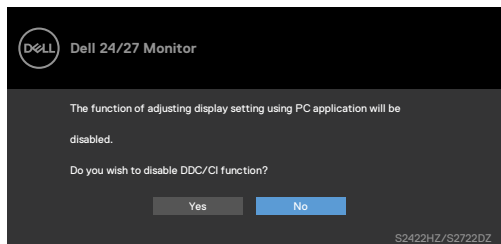

Kada monitor uđe u način uštede energije, prikazat će se sljedeća poruka:

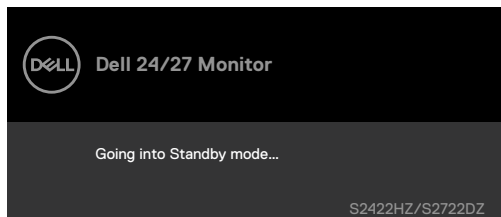

Aktivirajte računalo i pokrenite monitor za pristup **OSD izborniku**.



Ako USB-C kabel prema računalu nije priključen, modul mikrofona i web-kamere nije aktivan i prikazuje se sljedeća poruka.

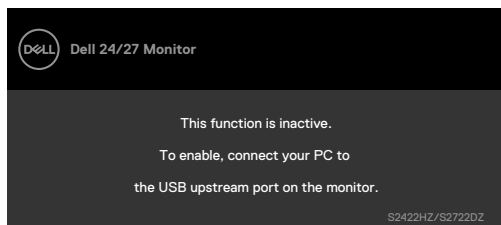

Ako onemogućite samo web-kameru, prikazuje se sljedeća poruka.

Odabrat će se zadana postavka **No (Ne)**. Možete odabrati „**Yes (Da)**“ ili „**Yes, and do not ask again. (Da, ne pitaj ponovno)**“

Ako poništite zvuk i web-kameru ili vratite tvorničku postavku, ponovno se prikazuje sljedeća poruka.

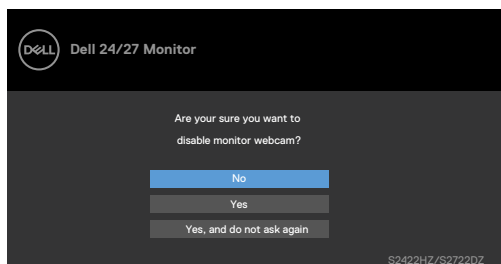

Ako ste u zaslonskom izborniku OSD onemogućili web-kameru, a zatim pritisnete ili uvučete web-kameru prikazuje se sljedeća poruka.

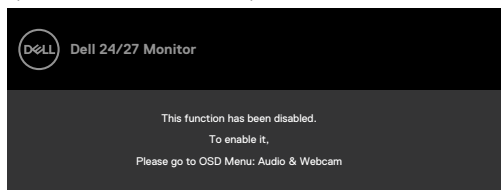

Pokazivač statusa poluprozirni je centrirani okvir i pojavljuje se na vrhu zaslona te prikazuje status zvučnika, mikrofona i web-kamere.

Kad promijenite status zvučnika, mikrofona i web-kamere ili uvučete ili izvučete modul web-kamere, na dvije sekunde prikazat će se pokazivač statusa.



Ako ga želite onemogućiti u zaslonskom izborniku OSD odaberite „Audio & Webcam (Zvuk i web-kamera) ->Status Indicator (Pokazivač statusa)->Off (Isključi)“.

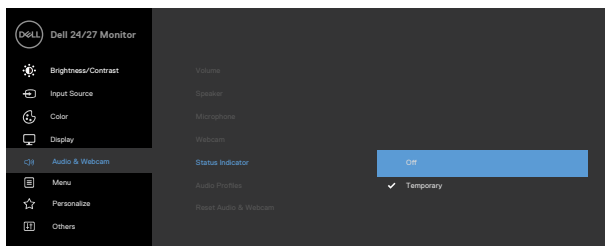

Ako pritisnete bilo koji drugi gumb osim gumba za napajanje, ovisno o odabranom ulazu pojavljuju se ove poruke.

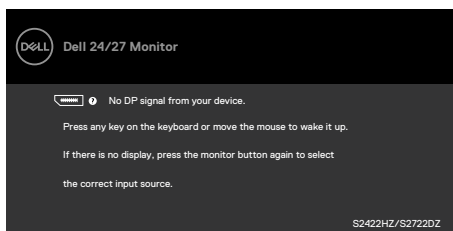

Dok je kabel za DP izmjenični način rada priključen na monitor prikazuje se poruka u sljedećim slučajevima:

- kad je **Auto Select (Automatski odabir) za USB-C** postavljen na **Prompt for Multiple Inputs (Upit za višestruke ulaze)**.
- Kad je na monitor priključen USB-C kabel.

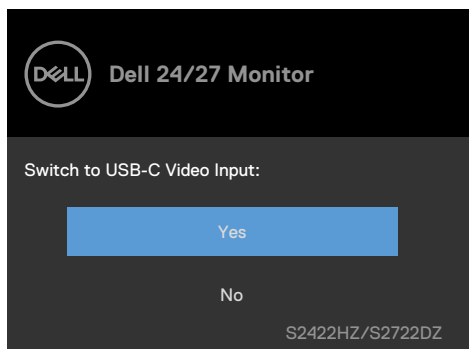



Sljedeća poruka prikazat će se ako odaberete OSD stavke u **Factory Reset (Vraćanje na tvorničke postavke)** u značajci Other (Drugo).

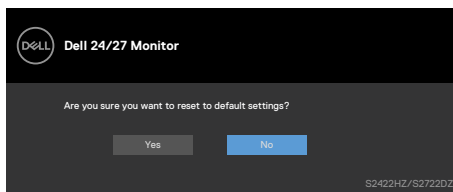

Sljedeća poruka prikazat će se ako odaberete „**Yes (Da)**“ za povrat na zadane postavke.

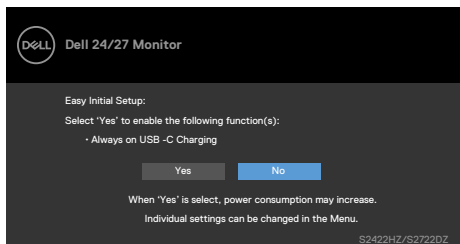

Odaberite OSD stavke u **On in Standby Mode (Uključeno u načinu rada pripravnosti)**  $\varnothing$  u značajci Personalize (Osobna prilagodba), prikazat će se sljedeća poruka.

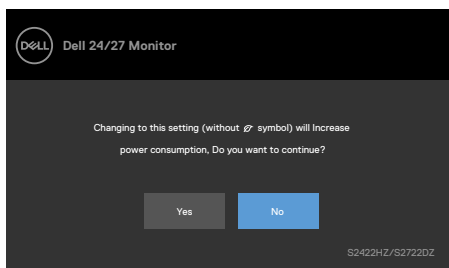

Ako podesite razinu svjetline za više od 75 % iznad zadane vrijednosti, prikazat će se sljedeća poruka.

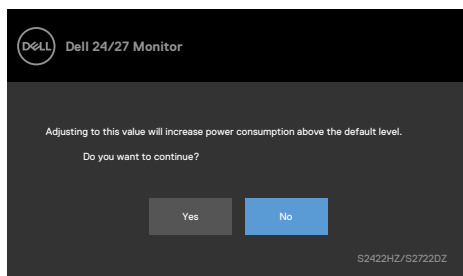

- Kada korisnik odabere „Da“ , samo jednom će se prikazati poruka o napajanju.
- Kada korisnik odabere „Ne“ , opet će se prikazati skočna poruka o napajanju.
- Poruka upozorenja o napajanju opet će se prikazati kada korisnik učini vraćanje na tvorničke postavke u OSD izborniku.

Ako je odabran ulaz USB-C, DP ili HDMI, a odgovarajući kabel nije priključen, prikazat će se sljedeći dijaloški okvir.

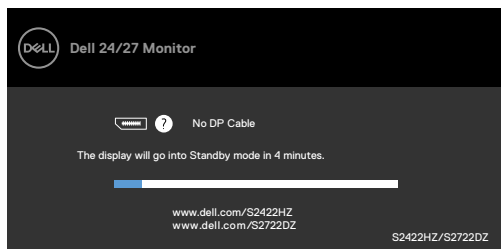

ili

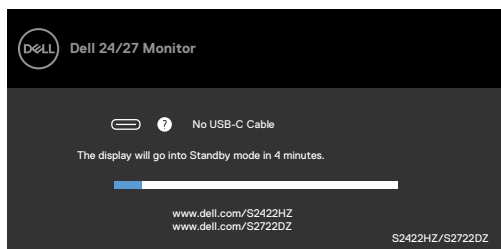

ili

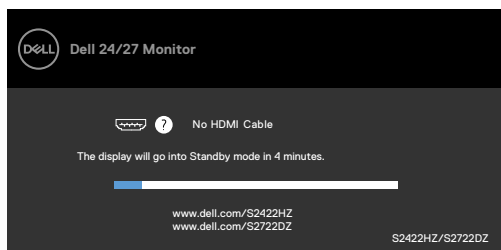

**NAPOMENA: Kako bi mikrofoni i web-kamera radili treba priključiti USB-C na C kabel prema računaru i to između računala i monitora.**

Više informacija potražite u odjeljku [Uklanjanje problema](#).



## Podešavanje maksimalne razlučivosti

U sustavima Windows 7, Windows 8 ili Windows 8,1:

1. Samo za Windows 8 ili Windows 8,1, odaberite Pločica radne površine za prebacivanje na klasičnu radnu površinu. Za operativne sustave Windows Vista i Windows 7 preskočite ovaj korak.
2. Kliknite desnom tipkom na radnu površinu pa kliknite **Screen Resolution (Razlučivost zaslona)**.
3. Kliknite na padajući izbornik Screen Resolution (Razlučivost zaslona) i odaberite **1920 x 1080 (S2422HZ)/2560 x 1440 (S2722DZ)**.

U sustavu Windows 10:

1. Kliknite desnom tipkom na radnu površinu pa kliknite **Display Settings (Postavke zaslona)**.
2. Kliknite **Advanced display settings (Dodatne postavke prikaza)**.
3. Kliknite padajući popis **Resolution (Razlučivost)** pa odaberite **1920 x 1080 (S2422HZ)/2560 x 1440 (S2722DZ)**.
4. Kliknite **Apply (Primijeni)**.

Ako ne vidite **1920 x 1080 (S2422HZ)/2560 x 1440 (S2722DZ)** as kao opciju, potrebno je ažurirati upravljački program grafičke kartice. Ovisno o računalu, dovršite jedan od sljedećih postupaka:

1. Ako imate Dell stolno ili prijenosno računalo, Idite na <https://www.dell.com/support>, unesite servisnu oznaku i preuzmite najnoviji upravljački program za vašu grafičku karticu.
2. Ako ne koristite Dell računalo (prijenosno ili stolno):
  - Idite na internetsku stranicu za podršku proizvođača računala i preuzmite najnovije upravljačke programe za grafičku karticu.
  - Idite na internetsku stranicu proizvođača grafičke kartice i preuzmite najnovije upravljačke programe za grafičku karticu.



# Postavljanje značajke Windows Hello

U sustavu Windows 10:

1. Kliknite Windows start izbornik, kliknite **Settings (Postavke)**.

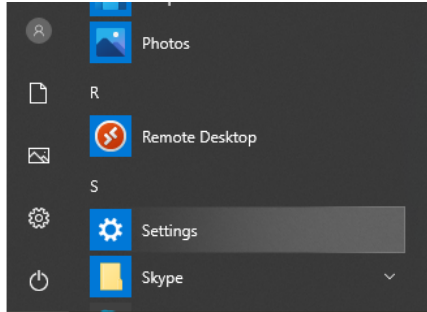

2. Kliknite **Accounts (Računi)**.

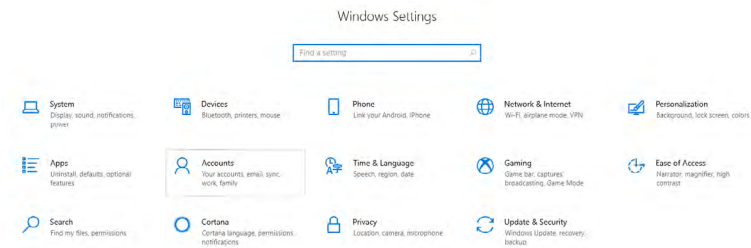

3. Kliknite **Sign-in options (Mogućnosti prijave)**. Morate postaviti PIN da biste se mogli registrirati na Windows Hello.

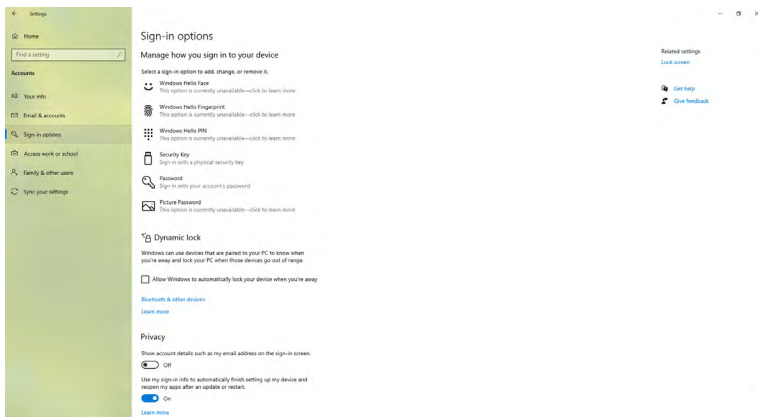

4. Kliknite **Add (Dodaj)** pod **PIN**, za **Set up a PIN (Postavi PIN)**. Unesite i potvrdite novi PIN, a zatim kliknite **NEXT (sljedeći)**.

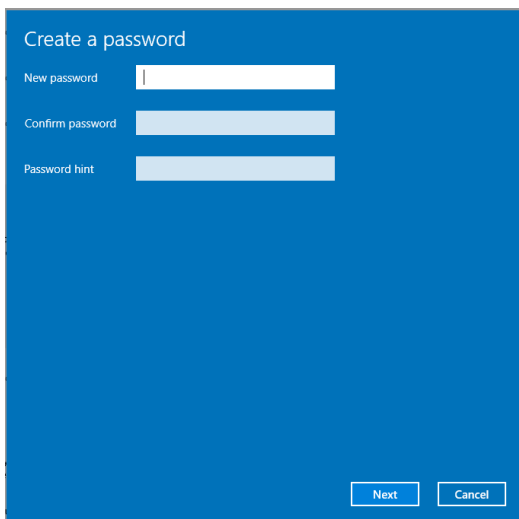

Nakon što ste završili postavljanje PIN-a, otključat će se mogućnosti za postavljanje značajke Windows Hello.

5. Kliknite **Set up (Postava)** unutar značajke **Windows Hello**, otvorite za postavljanje **Windows Hello setup (Postava značajke Windows Hello)**.

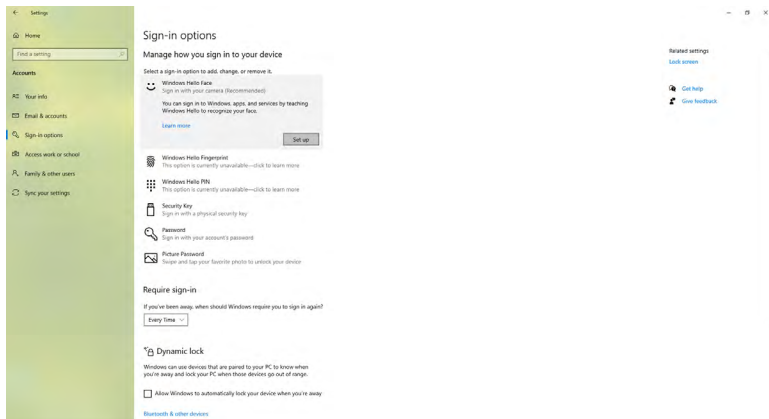

**6. kliknite **Get started (Početak rada)**.**

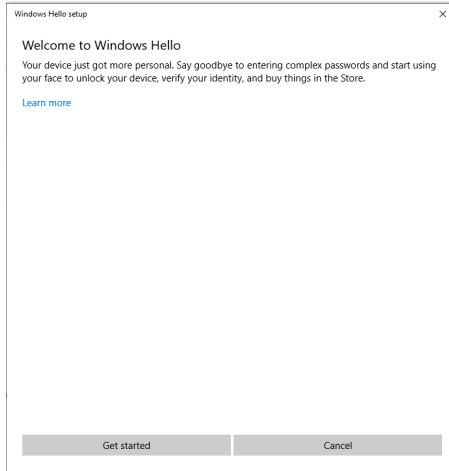

**7. Nastavite gledati izravno u zaslon i postavite se tako da je vaše lice u središtu slike koja se pojavila na zaslonu. Web kamera će zatim registrirati vaše lice.**

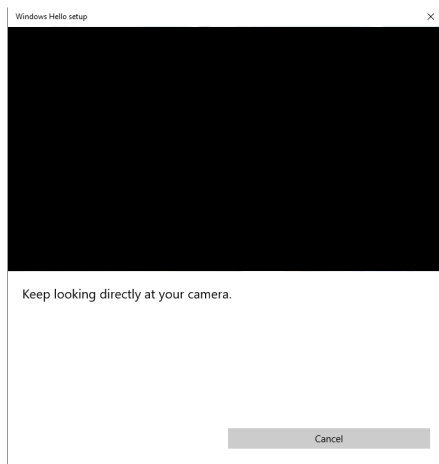

8. Kad se prikaže sljedeća poruka, kliknite **Close (Zatvori)** da biste zatvorili **Windows Hello setup (Postava značajke Windows Hello)**.

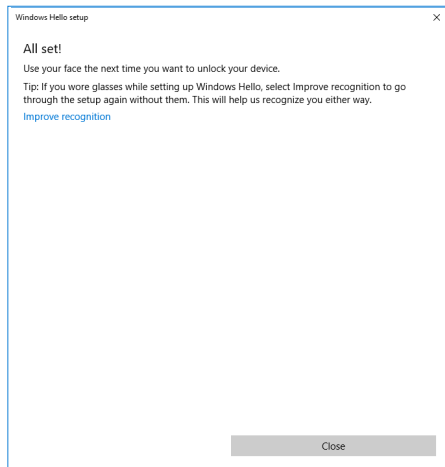

9. Nakon dovršetka postavljanja značajke Windows Hello možete poboljšati prepoznavanje. Prema potrebi kliknite **Improve recognition (Poboljšavanje prepoznavanja)**.



## Omogućavanje web-kamere na monitoru

Potrebno je povezati računalo i monitor isporučenim kabelom USB-C na USB-C kako bi web-kamera radila. Ako računalo ne podržava USB-C koristite kabel USB Type-A na USB-C (zasebno u prodaji).

Slijedite dolje opisane postupke kako biste omogućili web-kameru na monitoru:

1. Provjerite jesu li računalo i monitor povezani USB kabelom.
2. Pritisnite gornji dio web-kamere kako bi se kamera otvorila.

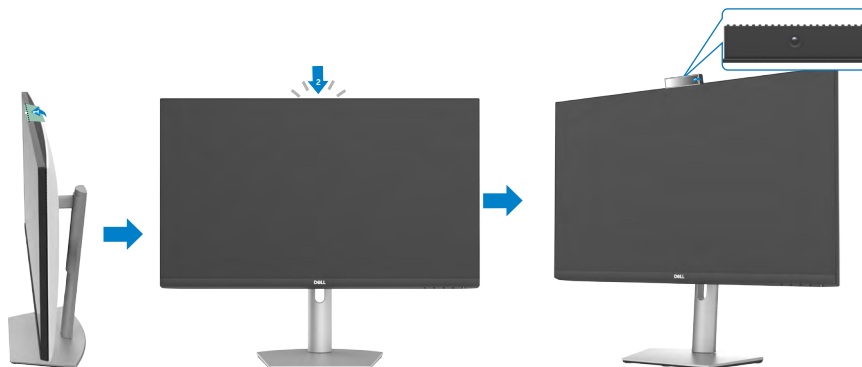

3. Omogućite kameru u sustavu Windows 10, 8.1 ili 8.
  1. Desni klik na **Start (Početak)** i odaberite **Settings (Postavke)**.
  2. U **Windows Settings (Windows postavke)**, kliknite **Privacy (Privatnost)**.
  3. Na lijevom dijelu prozora, kliknite **Camera (Kamera)**.
  4. Provjerite je li omogućena postavka **Allow apps to access your camera (Aplikacijama dozvoli pristup kameri)**.
  5. Listajte prema dolje i provjerite je li omogućena postavka **Allow desktop apps to access your camera (Dozvoli aplikacijama radne površine pristup kameri)**.
4. Omogućite web-kameru na zaslonskom izborniku (OSD) monitora.
5. Provjerite je li DELL Monitor RGB web-kamera zadana kamera u aplikacijama poput Microsoft Teams, Skype ili Zoom. Kako u tim aplikacijama promijeniti postavke web-kamere provjerite na web-stranicama proizvođača softvera.





## Omogućavanje zvučnika na monitoru

Kad je računalo povezano s više zvučnika, a zvučnik monitora želite postaviti kao zadani slijedite dolje opisane korake:

1. Provjerite jesu li računalo i monitor povezani HDMI, DisplayPort ili USB-C kabelom.  
**NAPOMENA:** Monitor se isporučuje s kabelom USB-C na USB-C. HDMI ili DisplayPort kabel treba zasebno kupiti.
2. Postavite zadani izlazni uređaj ili uređaj za reprodukciju.
  - a. Na programskoj traci kliknite desnom tipkom na ikonu **Volume or speaker (Glasnoća ili zvučnik)** u području obavijesti i odaberite **Open Sound settings (Otvori postavke zvuka)**.
  - b. Pod **Choose your output device (Odaberite svoj izlazni uređaj)**, odaberite **Echo Canceling Speakerphone S2422HZ (Telefonski zvučnik s poništavanjem odjeka S2422HZ)** ili **Echo Canceling Speakerphone S2722DZ (Telefonski zvučnik s poništavanjem odjeka S2722DZ)** Ako je zadani izlazni uređaj postavljen na **DELL S2422HZ ili DELL S2722DZ**, tada ugrađeni mikrofoni na monitoru nije podržan. Izlazni uređaj DELL S2422HZ ili DELL S2722DZ prikladan je samo za audio reprodukciju.
  - c. Kliknite na ikonu **Volume or speaker (Glasnoća ili zvučnik)** u području obavijesti i ugodite glasnoću prema želji.
3. Uključite zvuk zvučnika na zaslonom izborniku (OSD) monitora.
4. Postavite glasnoću na 100 na zaslonom izborniku (OSD) monitora.
5. Provjerite je li **Echo Canceling Speakerphone S2422HZ (Telefonski zvučnik s poništavanjem odjeka S2422HZ)** ili **Echo Canceling Speakerphone S2722DZ (Telefonski zvučnik s poništavanjem odjeka S2722DZ)** zadani izlazni uređaj ili uređaj za reprodukciju u aplikacijama poput Microsoft Teams, Skype ili Zoom. Više informacija o promjeni postavki zvučnika ili glasnoće u tim u aplikacijama potražite na web-stranici proizvođača softvera.
6. Ugodite glasnoću zvučnika u aplikacijama poput Microsoft Teams, Skype ili Zoom. Više informacija o promjeni postavki glasnoće u tim aplikacijama potražite na web-stranicama proizvođača softvera.



## Omogućavanje mikrofona na monitoru

Potrebno je povezati računalo i monitor isporučenim kabelom USB-C na USB-C kako bi mikrofonski uređaj bio ugrađen na monitor. Ako računalo ne podržava USB-C koristite kabel USB Type-A na USB-C (zasebno u prodaji).

Kad je računalo povezano s više mikrofona, a mikrofonski monitor želite postaviti kao zadani slijedite dolje opisane korake:

1. Provjerite jesu li računalo i monitor povezani USB kabelom.
2. U sustavu Microsoft Windows postavite zadani uređaj za snimanje ili ulazni uređaj.
  - a. Desni klik na ikonu **Volume (Glasnoća)** u području obavijesti (donji desni kut) i odaberite uređaje za snimanje.
  - b. Odaberite **Echo Canceling Microphone S2422HZ (Mikrofon s poništavanjem odjeka S2422HZ)** ili **Echo Canceling Microphone S2722DZ (Mikrofon s poništavanjem odjeka S2722DZ)** kao uređaj za snimanje i kliknite na **OK (U redu)**.
3. Uključite zvuk mikrofona na zaslonu izborniku (OSD) monitora.
4. Provjerite je li **Echo Canceling Microphone S2422HZ (Mikrofon s poništavanjem odjeka S2422HZ)** ili **Echo Canceling Microphone S2722DZ (Mikrofon s poništavanjem odjeka S2722DZ)** zadani uređaj mikrofona ili ulazni uređaj u aplikacijama poput Microsoft Teams, Skype ili Zoom. Kako u tim aplikacijama promijeniti postavke ulaza ili mikrofona provjerite na web-stranicama proizvođača softvera.
5. Ugodite postavke glasnoće mikrofona i utišavanja mikrofona u aplikacijama poput Microsoft Teams, Skype ili Zoom. Kako u tim aplikacijama promijeniti postavke ulaza ili mikrofona provjerite na web-stranicama proizvođača softvera.



# Uklanjanje problema

**⚠ UPOZORENJE:** Prije početka rada prema sljedećim uputama svakako slijedite **Sigurnosne upute**.

## Samoprovjera

Monitor nudi funkciju samoprovjere koja vam omogućuje provjeru ispravnosti rada. Ako su monitor i računalo propisno povezani, ali zaslon monitora ostane zatamnjen, pokrenite samoprovjeru monitora izvođenjem sljedećeg postupka:

1. Isključite računalo i monitor.
2. Odspojite video kabel sa stražnje strane računala. Ako želite osigurati propisno izvođenje samoprovjere, uklonite sve digitalne i analogne kabele sa stražnje strane računala.
3. Uključite monitor.

Na zaslonu će se pojaviti dijaloški okvir (preko crne pozadine) ako monitor ne prepoznaje video signal, a radi ispravno. Za vrijeme načina samotestiranja, LED ostaje bijeli. Ovisno o odabranom ulazu, jedan od sljedećih dijaloških okvira neprekidno će se pomicati po zaslonu.

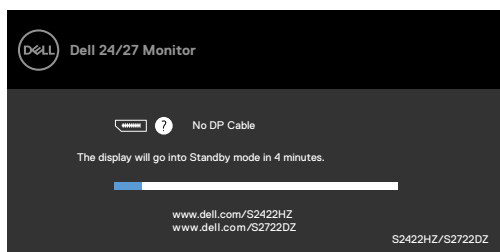

ili

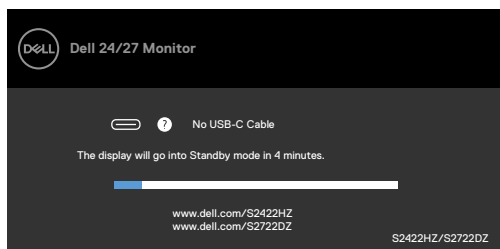

ili



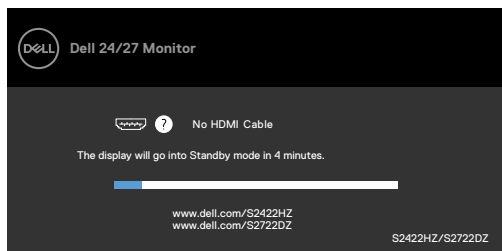



4. Ovaj okvir također se pojavljuje tijekom normalnog rada sustava ako se video kabel odvoji ili ošteti.
5. Isključite monitor i ponovno povežite video kabel; zatim uključite računalo i monitor. Ako monitor ostane zatamnjen nakon prethodnog postupka, provjerite videokontroler i računalo jer monitor radi ispravno.

## Ugrađeni alat za dijagnostiku

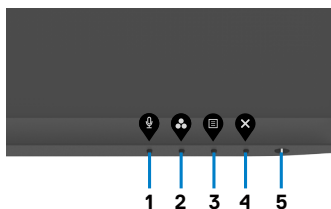
Monitor sadrži ugrađeni alat za dijagnostiku kojim za sve nepravilnosti u radu zaslona možete utvrditi jesu li nastale zbog inherentnog problema s monitorom ili s računalom i video karticom.



### Pokretanje ugrađenog alata za dijagnostiku:

1. Pobrinite se da je zaslon čist (bez čestica prašine na površini zaslona).
2. Pritisnite i četiri sekunde zadržite **Gumb 4**, na zaslonu će se pojaviti izbornik.
3. Odaberite ugrađenu dijagnostičku mogućnost . Pojavljuje se sivi zaslon.
4. Pažljivo provjerite da na zaslonu nema nepravilnosti..
5. Ponovno pritisnite **Button 1 (Gumb 1)** na prednjoj ploči. Boja zaslona mijenja se u crvenu.
6. Provjerite da na zaslonu nema nepravilnosti.
7. Ponavljajte korake 5 i 6 za provjeru zaslona u zelenoj, plavoj, crnoj, bijeloj boji i tekstu.

Provjera je gotova kada se pojavi zaslon s tekстом. Za izlaz ponovno pritisnite **Button 1 (Gumb 1)**.

Ako ugrađenim alatom za dijagnostiku ne utvrdite nikakve nepravilnosti u radu zaslona, rad monitora je ispravan. Provjerite video karticu i računalo.



## Uobičajeni problemi

Sljedeća tablica sadrži opće informacije o općenitim problemima monitora koji se mogu pojaviti i moguća rješenja:

Uobičajeni simptomi	Problem na koji ste naišli	Moguća rješenja
Nema videosignala/ LED napajanje isključeno	Nema slike	<ul style="list-style-type: none"><li>• Uvjerite se da je video kabel koji povezuje monitor i računalo ispravno povezan i osiguran.</li><li>• Provjerite da li utičnica ispravno radi pomoću bilo koje druge električne opreme.</li><li>• Pobrinite se da je gumb napajanja potpuno pritisnut.</li><li>• Pazite da odaberete ispravan ulazni izvor putem izbornika <b>Ulazni izvor</b>.</li></ul>
Nema videosignala/ LED indikator napajanja uključen	Nema slike ili nema svjetline	<ul style="list-style-type: none"><li>• Povećajte naredbe svjetline i kontrasta putem OSD-a.</li><li>• Odaberite funkciju samoprovjere značajki.</li><li>• Provjerite da nema savijenih ili slomljenih kontakata u priključku video kabela.</li><li>• Pokrenite ugrađenu dijagnostiku.</li><li>• Pazite da odaberete ispravan ulazni izvor putem izbornika <b>Ulazni izvor</b>.</li></ul>
Nedostaju pikseli	LCD zaslon ima točke.	<ul style="list-style-type: none"><li>• Isključite i zatim uključite napajanje.</li><li>• Piksel koji je trajno isključen je prirodna neispravnost koja se može pojaviti u LCD tehnologiji.</li><li>• Više informacija o kvaliteti Dell monitora i pravilima u vezi piksela potražite na Dell stranici za podršku na <a href="https://www.dell.com/pixelguidelines">https://www.dell.com/pixelguidelines</a>.</li></ul>
Zaglavljene pikseli	LCD zaslon ima svijetle točke	<ul style="list-style-type: none"><li>• Isključite i zatim uključite napajanje.</li><li>• Piksel koji je trajno isključen je prirodna neispravnost koja se može pojaviti u LCD tehnologiji.</li><li>• Više informacija o kvaliteti Dell monitora i politici piksela potražite na stranici podrške za Dell na <a href="https://www.dell.com/pixelguidelines">https://www.dell.com/pixelguidelines</a>.</li></ul>
Problemi sa svjetlinom	Slika je pretamna ili presvijetla	<ul style="list-style-type: none"><li>• Vratite monitor na tvorničke postavke.</li><li>• Naredbe prilagodbe svjetline i kontrasta putem OSD-a.</li></ul>
Problemi povezani uz sigurnost	Vidljivi znakovi dima ili iskrenja	<ul style="list-style-type: none"><li>• Nemojte izvoditi nikakve postupke za rješavanje problema.</li><li>• Odmah se obratite tvrtki Dell.</li></ul>



Uobičajeni simptomi	Problem na koji ste naišli	Moguća rješenja
Povremeni problemi	Monitor malo radi ispravno, malo ne	<ul style="list-style-type: none"> <li>• Provjerite je li video kabel koji povezuje monitor i računalo propisno i čvrsto priključen.</li> <li>• Vratite monitor na tvorničke postavke.</li> <li>• Provedite značajku provjere samotestiranja monitora kako biste utvrdili javlja li se povremeni problem u načinu samotestiranja.</li> </ul>
Nedostaje boja	Slika kojoj nedostaje boja	<ul style="list-style-type: none"> <li>• Provedite samoprovjeru monitora.</li> <li>• Provjerite je li video kabel koji povezuje monitor i računalo propisno i čvrsto priključen.</li> <li>• Provjerite da nema savijenih ili slomljenih kontakata u priključku video kabela.</li> </ul>
Pogrešna boja	Boja slike nije dobra	<ul style="list-style-type: none"> <li>• Promijenite postavke <b>Unaprijed postavljene načini</b> u OSD izborniku <b>Boje</b>, ovisno o aplikaciji.</li> <li>• Prilagodite vrijednost <b>R/G/B</b> u odjeljku <b>Prilagođena boja</b> u postavkama OSD izbornika <b>Boje</b>.</li> <li>• Promijenite <b>Format ulazne boje</b> na <b>PC RGB</b> ili <b>YCbCr</b> u OSD izborniku <b>Boje</b>.</li> <li>• Pokrenite ugrađenu dijagnostiku.</li> </ul>
Zadržavanje slike sa statične slike koja se dugo prikazivala na monitoru	Blijeda sjena od statične slike pojavljuje se na zaslonu	<ul style="list-style-type: none"> <li>• Podesite zaslon da se isključi nakon nekoliko minuta neaktivnosti zaslona. Ovo se može podesiti u postavci Windows mogućnosti napajanja ili u Mac štednja energije.</li> <li>• Ili koristite dinamički promjenjiv čuvar zaslona.</li> </ul>
Web-kamera ne radi	Ne pojavljuje se modul web-kamere USB kabel nije priključen ili nije odabran ispravni USB izvor	<ul style="list-style-type: none"> <li>• Uvucite modul web-kamere. Priključite USB kabel.</li> <li>• Odaberite web-kameru monitora kao zadanu postavku na računalo.</li> </ul>



## Problemi karakteristični za proizvod

Problem	Problem na koji ste naišli	Moguća rješenja
Slika na zaslonu je premala	Slika je centrirana na zaslonu ali ne pokriva cijelo područje prikaza	<ul style="list-style-type: none"><li>• Provjerite postavku Format slike u OSD izborniku Zaslou.</li><li>• Vratite monitor na tvorničke postavke.</li></ul>
Monitor se ne može prilagoditi pomoću gumba na prednjoj ploči	OSD se ne pojavljuje na zaslonu	<ul style="list-style-type: none"><li>• Isključite monitor, iskopčajte kabel napajanja monitora, ponovno ga ukopčajte i zatim uključite monitor.</li></ul>
Nema ulaznog signala kad su pritisnuti korisnički upravljački elementi	Nema slike, LED svjetlo je bijelo	<ul style="list-style-type: none"><li>• Provjerite izvor signala. Pobrinite se da računalo ne bude u štednom načinu rada pomicanjem miša ili pritiskanjem bilo koje tipke na tipkovnici.</li><li>• Provjerite je li signalni kabel propisno ukopčan. Ponovno ukopčajte signalni kabel ako je potrebno.</li><li>• Vratite računalo ili video player na početne postavke.</li></ul>
Slika ne popunjava cijeli zaslon.	Slika ne može ispuniti visinu ili širinu zaslona	<ul style="list-style-type: none"><li>• Zbog različitih video formata (formata slike) DVD medija, monitor može prikazati puni zaslon.</li><li>• Pokrenite ugrađenu dijagnostiku.</li></ul>
Nema slike kad se koristi DP veza na računalo	Crni zaslon	<ul style="list-style-type: none"><li>• Provjerite za koji DP 1,1a ili DP 1,2 je vaša grafička kartica certificirana. Preuzmite i instalirajte najnoviji upravljački program za grafičku karticu.</li><li>• Neke DP 1,1a grafičke kartice ne podržavaju DP 1,2 monitore. Otvorite OSD izbornik pod Input Source (Ulazni izvor).</li></ul>
Nema slike kada se koristi USB-C priključak sa stolnim, prijenosnim računalom itd	Crni zaslon	<ul style="list-style-type: none"><li>• Provjerite podržava li sučelje uređaja USB-C izmjenični način DP-a.</li><li>• Provjerite je li potrebno napajanje uređaja.</li><li>• Sučelje uređaja USB-C ne podržava izmjenični način DP-a.</li><li>• Postavite Windows u način rada Projekcija.</li><li>• Provjerite da USB-C kabel nije oštećen.</li></ul>



<b>Problem</b>	<b>Problem na koji ste naišli</b>	<b>Moguća rješenja</b>
Nije moguće punjenje priključivanjem USB-C na računalo, prijenosno računalo i slično	Nema punjenja	<ul style="list-style-type: none"> <li>· Provjerite podržava li uređaj jedan od načina punjenja 5 V / 9 V / 15 V / 20 V.</li> <li>· Provjerite je li za napajanje računala potreban adapter napajanja snage veće od 65 W.</li> <li>· Ako je za računalo potreban adapter napajanja snage veće od 65 W, možda neće raditi punjenje putem USB-C priključka.</li> <li>· Provjerite koristite li samo odobreni adapter Dell ili adapter koji dolazi s proizvodom.</li> <li>· Provjerite da USB-C kabel nije oštećen.</li> </ul>
Isprekidano punjenje prilikom priključivanja USB-C na računalo, prijenosno računalo i slično	Isprekidano punjenje	<ul style="list-style-type: none"> <li>· Provjerite je li maksimalna potrošnja uređaja veća od 65 W.</li> <li>· Provjerite koristite li samo odobreni adapter Dell ili adapter koji dolazi s proizvodom.</li> <li>· Provjerite da USB-C kabel nije oštećen.</li> </ul>
Snimanje videozapisa ne radi	Aplikacija za snimanje videozapisa ne radi sa sustavom Windows 7	<ul style="list-style-type: none"> <li>· Windows 7 nije podržan.</li> <li>· Prijedite na Windows 10.</li> </ul>
Iz snimljenog videozapisa ne čuje se zvuk	Iz snimljenog videozapisa se ne čuje zvuk s 11. generacijom Tiger Lake procesora	Onemogućite značajku Intel Smart Sound Technology (Intel tehnologija pametnog zvuka) za USB Audio upravljački program u Upravitelju uređaja i ponovno pokrenite računalo.





<b>Problem</b>	<b>Problem na koji ste naišli</b>	<b>Moguća rješenja</b>
Kad pritisnete gumb Volume down (Smanjivanje glasnoće) ili Volume up (Povećavanje glasnoće), odziv trake za glasnoću OSD izbornika zaostaje ili kasni.	Kad pritisnete gumb Volume down (Smanjivanje glasnoće) ili Volume up (Povećavanje glasnoće), odziv trake za glasnoću OSD izbornika zaostaje ili kasni s monitorom 11. generacije Tiger Lake procesora	Onemogućite značajku Intel Smart Sound Technology (Intel tehnologija pametnog zvuka) za USB Audio upravljački program u Upravitelju uređaja i ponovno pokrenite računalo.
Volume down (Smanjivanje glasnoće) ili Volume up (Povećavanje glasnoće), traka za glasnoću OSD izbornika nema odziva	Kad pritisnete gumb Volume down (Smanjivanje glasnoće) ili Volume up (Povećavanje glasnoće) nema odziv trake za glasnoću OSD izbornika	Odaberite Echo Cancelling Speakerphone (Zvučnik s poništavanjem odjeka) (S2422HZ ili S2722DZ) iz postavki zvuka sustava Windows.
Glasnoću vanjskih audio uređaja nije moguće podešavati	Glasnoću vanjskih audio uređaja nije moguće podešavati	Odaberite odgovarajući uređaj u popisu audio uređaja.



<b>Problem</b>	<b>Problem na koji ste naišli</b>	<b>Moguća rješenja</b>
Gumb za utišavanje ili uključivanje zvuka na monitoru, ikona za isključivanje zvuka na UC platformi nije sinkronizirana	Gumb za utišavanje ili uključivanje zvuka na monitoru, ikona za isključivanje zvuka na UC platformi nije sinkronizirana	To je očekivano ponašanje. UC platforma ne sinkronizira: Zoom, Google Hangouts, BlueJeans, Cisco Webex, Facetime, Slack, GoToMeeting.
Iz zvučnika ne izlazi zvuk	Iz zvučnika ne izlazi zvuk kad reproducirate audio/ videozapis na računalo	<ul style="list-style-type: none"> <li>• Provjerite jeste li postavili zadani uređaj za reprodukciju kao na primjer Echo Cancelling Speakerphone (Zvučnik s poništavanjem odjeka) (S2422HZ ili S2722DZ) ili DELL S2422HZ ili S2722DZ.</li> <li>• Isključite monitor, odvojite kabel za napajanje monitora, ponovno ga priključite i zatim ponovno uključite monitor.</li> <li>• Vratite monitor na tvorničke postavke.</li> </ul>
Glasnoća zvučnika je mala ili su zvukovi tihi	Glasnoća zvučnika je mala ili su zvukovi tihi kad je u sučelju postavki Sound (Zvuk) za zvučnik odabran DELL S2422HZ ili S2722DZ	<ul style="list-style-type: none"> <li>• U dijaloškom okviru <b>Sound (Zvuk)</b> povećajte glasnoću zvučnika DELL S2422HZ ili S2722DZ na maksimum.</li> <li>• Pritisnite gumb Volume Up (Povećavanje glasnoće) za povećanje glasnoće zvučnika DELL S2422HZ ili S2722DZ.</li> <li>• Postavite glasnoću mikrofona na 100</li> <li>• Očistite otvor za mikروفon.</li> <li>• Bliže mikروفonu monitora na &lt;70 cm.</li> </ul>
Podešavanje glasnoće na OSD izborniku zaostaje/kasni	Podešavanje glasnoće na OSD izborniku zaostaje/kasni	Onemogućite značajku Intel Smart Sound Technology (Intel tehnologija pametnog zvuka) za USB Audio upravljački program u Upravitelju uređaja i ponovno pokrenite računalo.



<b>Problem</b>	<b>Problem na koji ste naišli</b>	<b>Moguća rješenja</b>
Mikrofon ne radi ili nije otkriven	Mikrofon ne radi ili nije otkriven	<ul style="list-style-type: none"> <li>• Provjerite je li USB-C kabel pravilno priključen između monitora i računala ili prijenosnog računala.</li> <li>• Odaberite Echo Cancelling Speakerphone (Zvučnik s poništavanjem odjeka) (S2422HZ ili S2722DZ) iz postavki zvuka sustava Windows.</li> <li>• Provjerite je li mikrofon monitora odabran i omogućen odnosno ima uključen zvuk u postavci aplikacije VoIP ili UC.</li> </ul>
Problem s MAC MINI	Problem s MAC MINI	<ul style="list-style-type: none"> <li>• Određeni sustavi (Apple M1) ne mogu otkriti USB koncentrador DUT-a prilikom povezivanja DUT-a na sustav putem USB-C kabela i nakon ponovnog pokretanja sustava.</li> <li>• Problem će možda riješiti iskapčanje ili ukapčanje USB-C kabela.</li> </ul>
Web-kamera nije otkrivena	Web-kamera nije otkrivena u Upravitelju uređaja sustava Windows	<ul style="list-style-type: none"> <li>• Provjerite je li modul web-kamere iskočio.</li> <li>• Provjerite je li USB-C kabel prema računalu pravilno priključen između monitora i računala ili prijenosnog računala.</li> <li>• Ponovno priključite USB-C kabel prema računalu na računalo ili prijenosno računalo.</li> </ul>
Web-kameru nije moguće povezati ili je nije moguće prekid veze	Nije moguće pronaći kameru u monitoru ili nije moguće vratiti ponovno na kameru računala	<ul style="list-style-type: none"> <li>• Vratite tvorničke postavke. Ponovno spojite kabel za napajanje.</li> <li>• Ponovno uključite kameru.</li> </ul>
Mutna slika s web-kamere	Mutna slika s web-kamere	Uklonite zaštitnu foliju s objektivu kamere.
Slika s web-kamere treperi	Slika s web-kamere treperi	U aplikaciji promijenite učestalost smanjenja treperenja s 60 Hz na 50 Hz.
Slaba razlučivost web-kamere	Slaba razlučivost web-kamere	Postavite razlučivost slike u aplikaciji na maksimalnu: 5 MP (2560 x 1920)



<b>Problem</b>	<b>Problem na koji ste naišli</b>	<b>Moguća rješenja</b>
Slika s web-kamere izgleda kao preekspozicionirana	Slika s web-kamere izgleda kao preekspozicionirana	<ul style="list-style-type: none"> <li>• Ponovno uključite kameru. Prilagodite okolinu u pozadini.</li> <li>• Povećajte okolnu rasvjetu na &gt; 20 luksa.</li> </ul>
Slika s web-kamere izgleda zrnato ili je tamna	Slika s web-kamere izgleda zrnato ili je tamna	<ul style="list-style-type: none"> <li>• Ponovno uključite kameru. Prilagodite okolinu u pozadini.</li> <li>• Povećajte okolnu rasvjetu na &gt; 20 luksa.</li> </ul>
Kameru nije moguće fokusirati	Kameru nije moguće fokusirati	Podesite na odgovaraju radnu razdaljinu: 35 cm – 70 cm.
Boja slike s web-kamere nije vjerna	Boja slike s web-kamere nije vjerna	Ažurirajte firmver monitora na najnoviju verziju.
Web-kamera ima video šum	Web-kamera ima video šum	<ul style="list-style-type: none"> <li>• Provjerite je li modul web-kamere iskočio.</li> <li>• Ponovno priključite ili zamijenite USB kabel.</li> </ul>
Web-kamera je radila prije ažuriranja sustava Windows ili ažuriranja upravljačkih programa	Web-kamera je radila prije ažuriranja sustava Windows ili ažuriranja upravljačkih programa	<ul style="list-style-type: none"> <li>• Vratite upravljački program na prethodnu verziju kako bi riješili problem</li> <li>• Vratite sustav Windows na raniju točku za vraćanje (ako je korisnici ikad uopće i postavljaju)</li> </ul>
Web-kamera je zauzeta i ne može se koristiti	Web-kamera je zauzeta i ne može se koristiti	Isključite konferencijski softver A prije pokretanja konferencijskog softvera B.
Promjena glasnoće računala na razini Windows OS, glasnoću izlazne linije (kad odaberete zvučnik s poništavanjem odjeka) nije moguće podešavati	Promjena glasnoće računala na razini Windows OS, glasnoću izlazne linije (kad odaberete zvučnik s poništavanjem odjeka) treba podesiti	Namještanje glasnoće moguće je podešavanjem trake glasnoće u aplikaciji reproduktora (poput reproduktora medijskih sadržaja), ne na razini Windows OS ili namjestite glasnoću putem izlazne linije vanjskog uređaja zvučnika.



<b>Problem</b>	<b>Problem na koji ste naišli</b>	<b>Moguća rješenja</b>
Isključeni zvuk računala na razini Windows OS, izlazna linija (kad odaberete zvučnik s poništavanjem odjeka) nastavlja s audio izlazom	Isključeni zvuk računala na razini Windows OS, na izlaznoj liniji (kad odaberete zvučnik s poništavanjem odjeka) treba utišati zvuk	Odaberite ikonu isključivanja zvuka aplikacije reproduktora (poput reproduktora medijskih sadržaja) kako biste isključili zvuk ili namjestite isključivanje zvuka putem izlazne linije vanjskog uređaja zvučnika.

## **Karakteristični problemi s univerzalnom serijskom sabirnicom (USB)**

<b>Karakteristični simptomi</b>	<b>Problem na koji ste naišli</b>	<b>Moguća rješenja</b>
USB sučelje ne radi	USB periferni uređaji ne rade	<ul style="list-style-type: none"> <li>· Provjerite je li zaslon uključen.</li> <li>· Ponovno priključite kabel za odlazni prijenos na računalo.</li> <li>· Ponovno povežite USB periferne uređaje (dolazni konektor).</li> <li>· Isključite monitor i zatim ga opet uključite.</li> <li>· Ponovno pokrenite računalo.</li> <li>· Određeni USB uređaji, poput prijenosnih tvrdih pogona, zahtijevaju izvor jačeg napajanja; spojite pogon izravno u računalo.</li> </ul>
Sučelje super speed USB 3,2 je sporo.	Vanjski uređaji SuperSpeed USB 3,2 rade sporo ili ne rade uopće	<ul style="list-style-type: none"> <li>· Provjerite je li računalo usklađeno za USB 3,0.</li> <li>· Neka računala imaju priključke USB 3,0, USB 2,0 i USB 1,1. Pazite da koristite propisani USB priključak.</li> <li>· Ponovno priključite kabel za odlazni prijenos na računalo.</li> <li>· Ponovno povežite USB periferne uređaje (dolazni konektor).</li> <li>· Ponovno pokrenite računalo.</li> </ul>



<b>Karakteristični simptomi</b>	<b>Problem na koji ste naišli</b>	<b>Moguća rješenja</b>
Bežični USB vanjski uređaji prestaju raditi kada se USB 3,0 uređaj ukopča	Bežični USB vanjski uređaji sporo reagiraju ili rade samo ako se udaljenost između njih i prijemnika smanji	<ul style="list-style-type: none"> <li>· Povećajte udaljenost između USB 3,0 vanjskih uređaja i bežičnog USB prijemnika.</li> <li>· Postavite bežični USB prijemnik što je bliže moguće bežičnim USB vanjskim uređajima.</li> <li>· Koristite USB produžni kabel za postavljanje bežičnog USB prijemnika što je dalje moguće od USB 3,0 priključka.</li> </ul>
USB ne radi	Nema USB funkcionalnosti	Pogledajte tablicu za Uparivanje ulaznih izvora i USB-a



# Dodatak

## FCC napomene (samo za SAD) i druge regulativne informacije

Za FCC obavijesti i druge informacije o propisima, pogledajte internetsku stranicu s informacijama o usklađenosti s propisima [https://www.dell.com/regulatory\\_compliance](https://www.dell.com/regulatory_compliance).

## Kontaktiranje tvrtke Dell

Za kupce u Sjedinjenim Državama, nazovite 800-WWW-DELL (800-999-3355)

 **NAPOMENA: Ako nemate aktivnu internetsku vezu, kontaktne informacije možete naći na računu kojeg ste dobili prilikom kupnje proizvoda, popisu pakiranih proizvoda, računu ili katalogu proizvoda tvrtke Dell.**

Dell raspoložuje s nekoliko internetskih i telefonskih službi i servisnih centara. Njihova dostupnost ovisi o državi i proizvodu, a neke usluge možda neće biti dostupne u vašem području.

### Dobivanje internetskog sadržaja za podršku monitora:

Posjetite <https://www.dell.com/support/monitors>.

### Ako se želite obratiti tvrtki Dell u vezi prodaje, tehničke podrške ili problema oko korisničke podrške:

1. Idite na <https://www.dell.com/support>.
2. Potvrdite vašu državu ili regiju u padajućem izborniku Odaberite državu/regiju s padajućim popisom u donjem desnom dijelu stranice.
3. Kliknite Kontaktirajte nas pokraj padajućeg popisa s državama.
4. Odaberite odgovarajuću poveznicu za uslugu ili podršku na temelju vaših potreba.
5. Odaberite način kontaktiranja tvrtke Dell koji vam najviše odgovara.

## EU baza proizvoda za list s podacima o uštedi energije i o proizvodu

S2422HZ: <https://eprel.ec.europa.eu/qr/755430>

S2722DZ: <https://eprel.ec.europa.eu/qr/755450>

