



Skjermen Dell S2422HZ/S2722DZ

Videokonferanseskjerm

Bruerveiledning

Skjerm modell: S2422HZ/S2722DZ
Forskriftsmessig modell: S2422HZt/S2722DZt



-  **MERK:** En MERKNAD angir viktig informasjon som hjelper deg med å bruke skjermen.
-  **FORSIKTIG:** FORSIKTIG indikerer at det kan komme skade på maskinvare eller tap av data hvis instruksjonene ikke følges.
-  **ADVARSEL:** ADVARSEL indikerer at det kan være fare for skade på eiendom, personskade eller død.

Copyright © 2021 Dell Inc. eller datterselskaper. Med enerett. Dell, EMC og andre varemerker er varemerker for Dell Inc. eller datterselskaper. Andre varemerker kan være varemerker for sine respektive eiere.

Innhold

| | |
|--|-----------|
| Sikkerhetsinstruksjoner | 5 |
| Om skjermen | 6 |
| Innholdet i pakken | 6 |
| Produktfunksjoner | 7 |
| Identifisere deler og kontroller | 8 |
| Sett forfra | 8 |
| Sett bakfra | 9 |
| Sett nedenfra | 10 |
| Skjermens spesifikasjoner | 11 |
| Oppløsningsspesifikasjoner | 12 |
| Forhåndsinnstilte visningsmoduser | 13 |
| Elektriske spesifikasjoner | 15 |
| Webkamaraspesifikasjoner | 16 |
| Mikrofonspesifikasjoner | 16 |
| Høytterspesifikasjoner | 16 |
| Fysiske egenskaper | 17 |
| Miljøegenskaper | 18 |
| Pinnetilordninger | 19 |
| Plug-and-play | 23 |
| LCD-skjermkvalitet og pikselpolicy | 23 |
| Ergonomi | 24 |
| Håndtere og flytte skjermen | 25 |
| Retningslinjer for vedlikehold | 27 |
| Rengjøre skjermen | 27 |
| Sette opp skjermen | 28 |
| Koble til stativet | 28 |
| Bruke vipping, svinging og vertikal forlengelse | 31 |
| Vipping, svinging og vertikal forlengelse | 31 |
| Rotere skjermen | 31 |
| Konfigurere skjerminnstillingene på datamaskinen din når du har rotert den | 32 |
| Bruke skjermens webkamera | 32 |



| | |
|---|-----------|
| Koble til skjermen | 33 |
| Organisere kablene dine | 35 |
| Sikre skjermen med Kensington-lås (valgfritt) | 35 |
| Fjerne skjermstativet | 36 |
| Veggmontering (valgfritt) | 37 |
| Bruke skjermen. | 38 |
| Slå på skjermen. | 38 |
| Bruke kontrollene på frontpanelet. | 38 |
| Låse skjermmenyen | 40 |
| Frontpanelknapp | 43 |
| Bruke skjermmenyen (OSD) | 44 |
| Åpne menysystemet. | 44 |
| Advarsler på skjermmeny | 55 |
| Stille inn maksimal oppløsning | 60 |
| Sette opp Windows Hello | 61 |
| Aktivere webkameraet på skjermen | 65 |
| Aktivere høyttaleren på skjermen | 66 |
| Aktivere mikrofonen på skjermen | 67 |
| Feilsøking | 68 |
| Selvtest. | 68 |
| Innebygd diagnostikk | 69 |
| Vanlige problemer | 70 |
| Produktspesifikke problemer | 72 |
| Spesifikke problemer med Universal Serial Bus (USB). | 78 |
| Vedlegg. | 79 |
| FCC-merknader (kun USA) og annen forskriftsinformasjon | 79 |
| Kontakte Dell | 79 |
| EUs produktdatabase for energimerking og produktinformasjonsark | 79 |



Sikkerhetsinstruksjoner

⚠ FORSIKTIG: Hvis det brukes andre kontroller, justeringer eller prosedyrer enn de som står spesifisert i denne dokumentasjonen, kan det føre til eksponering for støt, elektriske farer og/eller mekaniske farer.

- Plasser skjermen på en solid overflate, og håndter den forsiktig. Skjermen er skjør og kan bli skadet hvis den blir mistet eller slått skarpt.
- Sørg alltid for at skjermens elektriske klassifisering fungerer strømsstyrken som gjelder der du er.
- Hold skjermen i romtemperatur. Hvis det er for kaldt eller varmt, kan det ha en negativ innvirkning på skjermens flytende krystall.
- Ikke utsett skjermen for kraftig vibrasjon eller sterke støt. For eksempel må du ikke plassere skjermen inne i et bagasjerom.
- Trekk ut skjermen når den skal stå ubrukt i lengre tid.
- For å unngå elektrisk støt må du ikke prøve å fjerne dekselet eller berøre innsiden av skjermen.

Du finner informasjon om sikkerhetsinstruksjoner i Informasjon om sikkerhet, miljø og forskrifter.







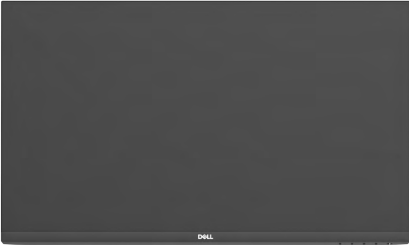

Om skjermen

Innholdet i pakken

Skjermen leveres med komponentene vist nedenfor. Sørg for at du har mottatt alle delene, og **kontakt Dell** hvis noe mangler.

MERKNAD: Noen deler kan være tilleggsutstyr som ikke følger med skjermen. Noen funksjoner er kanskje ikke tilgjengelige i noen land.

| Bilde av del | Beskrivelse av del |
|---|--|
|  | Skjerm |
|  | Stativstigerør |
|  | Stativbase |
|  | Strømkabel (varierer fra land til land) |
|  | 3.2 gen. 1 USB-C-kabel (C til C) |
|  | <ul style="list-style-type: none">• Hurtigstartveiledning• Informasjon om sikkerhet, miljø og forskrifter |



Produktfunksjoner

Skjermen **Dell S2422HZ/S2722DZ** har en aktiv matrise, tynnfilmtransistor (TFT), flytende krystallskjerm (LCD) og LED-bakgrunnsbelysning. Skjermens funksjoner inkluderer:

- **S2422HZ:** 60,47 cm (23,8 tommer) aktivt områdevisning (målt diagonalt) 1920 x 1080 (16:9) oppløsning, pluss fullskjermstøtte for lavere oppløsninger.
- **S2722DZ:** 68,47 cm (27,0 tommer) aktivt områdevisning (målt diagonalt) 2560 x 1440 (16:9) oppløsning, pluss fullskjermstøtte for lavere oppløsninger.
- Justeringsfunksjoner for helling, svinging, vipping og vertikal forlengelse.
- Høytalere (2 x 5 W).
- Avtakbart sokkelstativ og Video Electronics Standards Association (VESA) 100 mm monteringshull for fleksible monteringsløsninger.
- Den ultratynne rammen minimerer mellomrommet mellom rammen ved bruk av flere skjermer, noe som gjør det lettere å sette opp med en elegant seeropplevelse.
- Omfattende digitale tilkoblinger med DP hjelper til med å gjøre skjermen klar for fremtiden.
- Enkel USB-C for å levere strøm til kompatibel bærbar PC mens videosignal mottas.
- Kameraet støtter 2560 x 1920 oppløsning.
- Plug and Play-funksjonalitet, hvis det støttes av datasystemet
- Man kan justere via skjermmenyer på flere språk for enkelt oppsett og optimalisering av skjermen.
- Strøm- og skjermmenyknappene låses.
- Kabellåsespor.
- $\leq 0,3$ W i ventemodus.
- Premium Panel Exchange gjør at du kan føle deg trygg.
- Optimaliser øyekomforten med en flimmerfri skjerm som minimerer farene ved blått lys.
- Skjermen bruker et panel med lavt blått lys og samsvarer med TUV Rheinland (maskinvareløsning) ved fabrikkinnstilling/standardinnstilling.
- Reduserer mengden farlig blått lys som sendes ut fra skjermen for å gjøre det mer behagelig for øynene.
- Skjermen bruker flimmerfri teknologi, som fjerner flimmetet synlig for øynene, gir en behagelig opplevelse og forhindrer at brukere lider av belastning og tretthet.
- Sertifisert for Windows Hello (godkjenning med ansikt) og støtter Microsoft Cortana.
- Støtter AMD FreeSync-teknologi. AMD Freesync sertifisert område fra 48–75 Hz.

⚠ ADVARSEL: De mulige langtidseffektene av blått lys fra skjermen kan innebære skade på øynene, inkludert tretthet i øynene eller belastning på øyet.



Identifisere deler og kontroller

Sett forfra

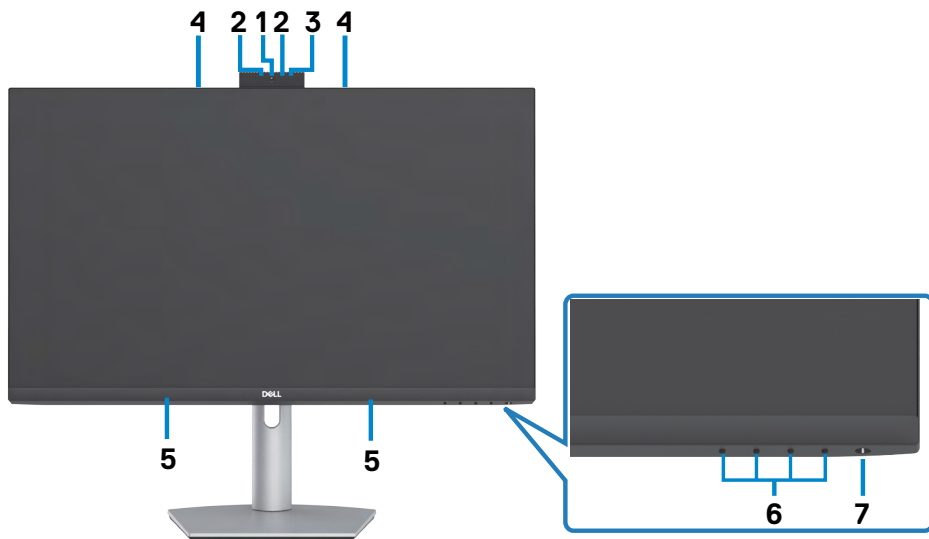

| Etikett | Beskrivelse | Bruk |
|---------|---------------------------------------|--|
| 1 | RGB-webkamera | Har bildesensor som kan operere med opptil 30 bilder per sekund i 10 biters 5M oppløsning med fullstendig brukerkontroll over bilde kvalitet, formatering og dataoverføring. Sender bildet ditt i en videokonferanse. |
| 2 | IR-webkamera | Ta og overfør bilder i mørkt lys. |
| 3 | IR-LED | Indikator for infrarød. |
| 4 | Mikrofoner | Skjermmikrofoner. |
| 5 | Innebygde høyttalere | For å sende lyden fra lydinngangen. |
| 6 | Funksjonsknapper | Du finner mer informasjon under Bruke skjermen . |
| 7 | Strøm på/av-knapp (med LED-indikator) | Slå skjermen på eller av. |



Sett bakfra



| Etikett | Beskrivelse | Bruk |
|---------|--|---|
| 1 | VESA-monteringshull (100 mm x 100 mm bak festet VESA-deksel) | Veggmonter skjermen med et VESA-kompatibelt veggmonteringssett (100 x 100 mm). |
| 2 | Etikett med forskriftsinformasjon | Viser godkjenninger fra myndighetene. |
| 3 | Stativlutløserknapp | Frigjør stativet fra skjermen. |
| 4 | Strekkode, serienummer og servicekodeetikett | Se denne etiketten hvis du må kontakte Dell for teknisk støtte. Servicekoden er en unik alfanumerisk identifikator som gjør at Dells serviceteknikere kan identifisere maskinvaredelene på datamaskinen din og få tilgang til garantiinformasjon. |
| 5 | Kabelorganiseringsspor | Bruk til å organisere kabler ved å legge dem gjennom sporet. |



Sett nedenfra

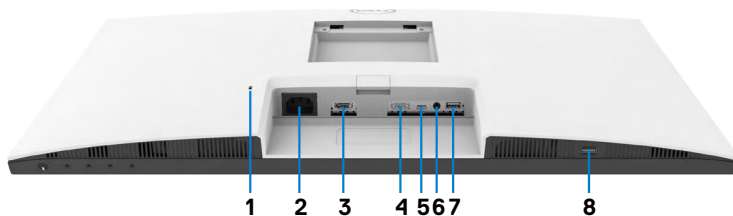

| Etikett | Beskrivelse | Bruk |
|---------|--------------------------------|--|
| 1 | Kabellåsespor | Sikrer skjermen med sikkerhetskabellås (selges for seg). |
| 2 | Strømkontakt | Koble til strømkabelen. |
| 3 | HDMI-port | Koble til en datamaskin med en HDMI-kabel(valgfritt). |
| 4 | DisplayPort inn | Koble til datamaskinen med DisplayPort-kabel (valgfritt). |
| 5 | USB-C oppstrøm/ DisplayPort | Koble til datamaskinen ved hjelp av USB-C-kabelen. USB-C 3.1-porten tilbyr den raskeste overføringshastigheten (USB 3.2 gen. 1) og alternativ modus med DP 1.2 støtter følgende oppløsninger og PD 20V/3,25A, 15V/3A, 9V/3A, 5V/3A. · S2422HZ: maksimal oppløsning 1920 x 1080 ved 60Hz · S2722DZ: maksimal oppløsning 2560 x 1440 ved 60Hz MERKNAD: USB-C støttes ikke på Windows-versjoner før Windows 10. |
| 6 | Lydutgangsport | Koble høyttalere for å spille av lyd via HDMI- eller DisplayPort- eller USB-C-lydkanalene. Bare tokenals lyd støttes. MERK: Lydutgangsporten støtter ikke hodetelefoner. |
| 7 | USB 3.2 nedstrømsport | Koble USB-C-kabelen som følger med skjermen til datamaskinen. Når denne kabelen er koblet til, kan du bruke USB-nedstrømskontaktene på skjermen. Porten støtter 0,9 A. |
| 8 | USB 3.2 nedstrømsport | Koble USB-C-kabelen som følger med skjermen til datamaskinen. Når denne kabelen er koblet til, kan du bruke USB-nedstrømskontaktene på skjermen. Porten støtter Battery Charging 2 A. |



Skjermens spesifikasjoner

| Modell | S2422HZ | S2722DZ |
|-----------------------------|--|--|
| Skjermtype | Aktiv matrise - TFT-LCD | |
| Paneltype | I-plan-bytteteknologi | |
| Sideforhold | 16:9 | |
| Synlig bildemål: | | |
| Diagonal | 604,70 mm (23,80 tommer) | 684,70 mm (27,00 tommer) |
| Aktivt område: | | |
| Horisontal | 527,04 mm (20,75 tommer) | 596,74 mm (23,49 tommer) |
| Vertikal | 296,46 mm (11,67 tommer) | 335,66 mm (13,22 tommer) |
| Område | 156246,28 mm ² (242,15 tommer ²) | 200301,75 mm ² (310,47 tommer ²) |
| Pikselavstand | 0,2745 mm x 0,2745 mm | 0,2331 mm x 0,2331 mm |
| Piksler per tomme (PPT) | 92,56 | 108,79 |
| Betraktningvinkel: | | |
| Horisontal | 178° (typisk) | |
| Vertikal | 178° (typisk) | |
| Lysstyrke | 250 cd/m ² (typisk) | 350 cd/m ² (typisk) |
| Kontrastforhold | 1000 til 1 (typisk) | |
| Skjermbelegg | Antirefleksbehandling på frontpolarisator (3H) hardt belegg | |
| Baklys | LED | |
| Responstid (grå til grå) | 8 ms (normal modus) 5 ms (rask modus) 4 ms (ekstrem modus) | |
| Fargedybde | 16,7 millioner farger (6 biter + FRC) | 16,7 millioner farger (8 biter) |
| Fargeområde ¹ | 99 % sRGB med lavt blått lys i maskinvaren | |



| | | |
|--|---|----------|
| Tilkoblingsmuligheter | <ul style="list-style-type: none"> • 1 x DP 1.2 (HDCP 1.4) • 1 x HDMI 1.4 (HDCP 1.4) • 1 x USB-C (alternativ modus med DisplayPort 1.2, USB 3.2 gen. 1 oppstrømsport, strømforsyning PD opptil 65 W) • 1 x USB 3.2 gen. 1 (5 Gbps) nedstrøms med BC 1.2 lading ved 2A (maksimum) • 1 x USB 3.2 nedstrøms • 1 x 3,5 mm lydutgang | |
| Kantbredde (kanten av skjermen til aktivt område): | | |
| Topp | 5,37 mm | 7,37 mm |
| Venstre/høyre | 5,38 mm | 7,43 mm |
| Bunn | 21,74 mm | 22,81 mm |
| Kan justeres: | | |
| Høydejusteringsstativ | 110mm | |
| Vipping | -5° til 21° | |
| Svinging | -30° til 30° | |
| Dreining | -90° til 90° | |
| Kabelorganisering | Ja | |
| Dell Display Manager (DDM) kompatibilitet | Enkel ordning og andre viktige funksjoner | |
| Sikkerhet | Kabellåsespor (kabellås selges separat) | |

¹Bare på panelets originaloppløsning, under forhåndsinnstillingen Tilpasset modus.

Oppløsningsspesifikasjoner

| Modell | S2422HZ | S2722DZ |
|---|---|-----------------------|
| Horisontalt skanneområde | 30 kHz til 90 kHz | 30 kHz til 120 kHz |
| Vertikalt skanneområde | 48 Hz til 75 Hz | |
| Maksimal grafikkoppløsning | 1920 x 1080 ved 75 Hz | 2560 x 1440 ved 75 Hz |
| Videovisningsevner (HDMI, DP og USB-C alternativ modus) | 480p, 560p, 720p, 1080p 480i, 576i, 1080i (kun HDMI) | |



Forhåndsinnstilte visningsmoduser

S2422HZ

| Visningsmodus | Horisontal frekvens (kHz) | Vertikal frekvens (Hz) | Pikselklokke (MHz) | Synkroniseringspolaritet (horisontal/vertikal) |
|-------------------|---------------------------|------------------------|--------------------|--|
| VESA, 640 x 480 | 31,47 | 59,94 | 25,18 | -/- |
| VESA, 640 x 480 | 37,50 | 75,00 | 31,5 | -/- |
| VESA, 720 x 400 | 31,47 | 70,08 | 28,32 | -/+ |
| VESA, 800 x 600 | 37,88 | 60,32 | 40,00 | +/+ |
| VESA, 800 x 600 | 46,88 | 75,00 | 49,50 | +/+ |
| VESA, 1024 x 768 | 48,36 | 60,00 | 65,00 | -/- |
| VESA, 1024 x 768 | 60,02 | 75,03 | 78,75 | +/+ |
| VESA, 1152 x 864 | 67,50 | 75,00 | 108,00 | +/+ |
| VESA, 1280 x 1024 | 63,98 | 60,02 | 108,00 | +/+ |
| VESA, 1280 x 1024 | 79,98 | 75,02 | 135,00 | +/+ |
| VESA, 1600 x 900 | 55,54 | 59,98 | 97,75 | +/+ |
| VESA, 1920 x 1080 | 67,50 | 60,00 | 148,50 | +/+ |
| VESA, 1920 x 1080 | 83,89 | 74,97 | 174,50 | -/+ |



S2722DZ

| Visningsmodus | Horisontal frekvens (kHz) | Vertikal frekvens (Hz) | Pikselklokke (MHz) | Synkroniseringspolaritet (horisontal/vertikal) |
|---------------------------------|----------------------------------|-------------------------------|---------------------------|---|
| VESA, 640 x 480 | 31,47 | 59,94 | 25,18 | -/- |
| VESA, 640 x 480 | 37,50 | 75,00 | 31,50 | -/- |
| VESA, 720 x 400 | 31,47 | 70,08 | 28,32 | -/+ |
| VESA, 800 x 600 | 37,88 | 60,32 | 40,00 | +/+ |
| VESA, 800 x 600 | 46,88 | 75,00 | 49,50 | +/+ |
| VESA, 1024 x 768 | 48,36 | 60,00 | 65,00 | -/- |
| VESA, 1024 x 768 | 60,02 | 75,03 | 78,75 | +/+ |
| VESA, 1152 x 864 | 67,50 | 75,00 | 108,00 | +/+ |
| VESA, 1280 x 720 | 45,00 | 59,94 | 74,25 | +/+ |
| VESA, 1280 x 1024 | 63,98 | 60,02 | 108,00 | +/+ |
| VESA, 1280 x 1024 | 79,98 | 75,02 | 135,00 | +/+ |
| VESA, 1400 x 1050 | 65,32 | 59,98 | 121,75 | -/+ |
| VESA, 1600 x 900 | 60,00 | 60,00 | 108,00 | +/+ |
| VESA, 1600 x 1200 | 75,00 | 60,00 | 162,00 | +/+ |
| VESA, 1920 x 1080 | 67,50 | 60,00 | 148,50 | +/+ |
| VESA, 2560 x 1440 | 88,79 | 59,95 | 241,50 | +/- |
| VESA, 2560 x 1440 (HDMI) | 111,05 | 74,98 | 298,50 | +/- |
| VESA, 2560 x 1440 (DP og USB-C) | 111,86 | 74,97 | 304,25 | +/- |



Elektriske spesifikasjoner

| Modell | S2422HZ | S2722DZ |
|---|---|---|
| Videoinngangssignaler | <ul style="list-style-type: none"> · Digitalt videosignal for hver differensiell linje Per differensiell linje ved 100 ohm impedans · Støtte for signalinngang DP/HDMI/USB-C | |
| Inngangsspenning/-frekvens/-strømstyrke | 100 til 240V vekselstrøm / 50Hz eller 60 ± 3Hz / 2A (typisk) | |
| Startstrøm | 120 V: 42 A (maks.) 240 V: 80 A (maks.) Kaldstart ved 0 °C | |
| Strømforbruk | 0,2 W (avslått) ¹ 0,2 W (ventemodus) ¹ 13,5 W (påslått) ¹ 137 W (maks.) ² 12,62 W (P _{on}) ³ 41,03 kWh (TEC) ³ | 0,2 W (avslått) ¹ 0,3 W (ventemodus) ¹ 24,0 W (påslått) ¹ 149 W (maks.) ² 18,26 W (P _{on}) ³ 58,09 kWh (TEC) ³ |

¹ Som definert i EU 2019/2021 og EU 2019/2013.

² Maks. lysstyrke- og kontrastinnstilling med maksimal strømbelastning på alle USB-porter.

³ P_{on}: Strømforbruk når påslått som definert i Energy Star 8.0-versjonen.

TEC: Totalt energiforbruk i kWh som definert i Energy Star 8.0-versjonen.

Dette dokumentet er kun til informasjon og gjenspeiler ytelse i laboratoriet. Produktet ditt kan gi en annen ytelse avhengig av programvaren, komponentene og tilbehør du har bestilt, og det foreligger ingen forpliktelser til å oppdatere informasjonen. Følgelig skal kunden ikke basere seg på denne informasjonen ved beslutninger om elektriske toleranser eller annet. Ingen garanti for nøyaktighet eller fullstendighet er uttrykt eller underforstått.

 **MERKNAD:** Denne skjermen er ENERGY STAR-sertifisert.



Dette produktet kvalifiserer for ENERGY STAR ved fabrikkinnstillingene, som kan gjenopprettes ved hjelp av «Fabrikktilbakestilling»-funksjonen i skjermmenyen. Hvis du endrer fabrikkinnstillingene, eller aktiverer andre funksjoner, økes strømforbruket, som da kan overskride de nødvendige grensene for å kvalifisere for ENERGY STAR-klassifisering.



Webkameraspesifikasjoner

| | | |
|----------------------|--|---|
| Linse | Synsfelt (horisontal) | 75,4° for 2560 x 1920 |
| | Fokusmodus | Fast fokus |
| | Fokusområde | 35 cm–1,5 m |
| | Fokusavstand (normal modus) | 70 cm |
| Bildesensor | Størrelse på aktiv matrise | 5 megapiksler |
| Videospesifikasjoner | Videobildefrekvens | 1920 x 1080 (Full HD) – opptil 30 bilder per sekund |
| Grensesnitt | USB 2.0 High Speed | |
| Strømforsyning | 3,3 volt +/- 5 % for USB og mikrofon 5 volt +/- 5 % for IR-kamera | |

Mikrofonspesifikasjoner

| Modell | S2422HZ | S2722DZ |
|-------------------------------|------------------------------|---------|
| Mikrofontype | Knowles digital mikrofon x 2 | |
| Følsomhet | -35dB +/- 1dB | |
| Signal til støy-forhold | 68 dB | |
| Total harmonisk forvrengning | 0.3% | |
| Akustisk overbelastningspunkt | 130 dB SPL | |
| Strømforsyning | 1,65 V - 3,6 V | |

Høytterspesifikasjoner

| Modell | S2422HZ | S2722DZ |
|--------------------------|---------------|---------|
| Merkeeffekt for høytaler | 2 x 5 W | |
| Frekvensrespons | 200 Hz–16 kHz | |
| Impedans | 8 ohm | |



Fysiske egenskaper

| Modell | S2422HZ | S2722DZ |
|---|--|--------------------------|
| Tilkoblingstype | <ul style="list-style-type: none"> • DP-kontakt • HDMI-kontakt • USB 3.2 gen. 1 oppstrømskontakt • Lydutgangsport • USB-nedstrømskontakt x2 | |
| Signalkabeltype | USB 3.2 gen. 1 Type-C til C-kabel 1,8 m | |
| Mål (med stativ): | | |
| Høyde (utvidet) | 488,40 mm (19,23 tommer) | 510,00 mm (20,08 tommer) |
| Høyde (komprimert) | 378,40 mm (14,90 tommer) | 400,00 mm (15,75 tommer) |
| Bredde | 537,80 mm (21,17 tommer) | 611,60 mm (24,08 tommer) |
| Dybde | 174,70 mm (6,88 tommer) | 174,70 mm (6,88 tommer) |
| Mål (uten stativ): | | |
| Høyde | 323,57 mm (12,74 tommer) | 365,84 mm (14,40 tommer) |
| Bredde | 537,80 mm (21,17 tommer) | 611,60 mm (24,08 tommer) |
| Dybde | 56,74 mm (2,23 tommer) | 56,74 mm (2,23 tommer) |
| Stativets mål: | | |
| Høyde (utvidet) | 403,10 mm (15,87 tommer) | 403,10 mm (15,87 tommer) |
| Høyde (komprimert) | 364,82 mm (14,36 tommer) | 364,82mm (14,36 tommer) |
| Bredde | 257,00 mm (10,12 tommer) | 257,00 mm (10,12 tommer) |
| Dybde | 174,70 mm (6,88 tommer) | 174,70 mm (6,88 tommer) |
| Vekt: | | |
| Vekt med emballasje | 7,88 kg (17,37 lb) | 9,46kg (20,85 lb) |
| Vekt med stativmontering og kabler | 5,60 kg (11,82 lb) | 6,86 kg (15,12 lb) |
| Vekt uten stativmontering (for veggmontering eller VESA-montering – ingen kabler) | 3,88 kg (8,55 lb) | 5,18 kg (11,42 lb) |
| Vekt til stativmontering | 1,52 kg (3,35 lb) | 1,52 kg (3,35 lb) |



Miljøegenskaper

| | |
|--|--|
| Samsvarende standarder | |
| <ul style="list-style-type: none">· ENERGY STAR-sertifisert skjerm.· Samsvarer med RoHS .· BFR/PVC-redusert (kretskortene er laget av BFR/PVC-frie laminater).· Arsenfritt glass og kvikksølvfritt kun for panelet. | |
| Temperatur: | |
| Drift | 0 til 40 °C (32 til 104 °F) |
| Oppbevaring | -20 til 60 °C (-4 til 140 °F) |
| Luftfuktighet: | |
| Drift | 10 til 80 % (ikke-kondenserende) |
| Oppbevaring | 5 til 90 % (ikke-kondenserende) |
| Høyde: | |
| I drift | 5 000 m (16 404 fot) (maksimum) |
| Ikke i drift | 12 192 m (40 000 fot) (maksimum) |
| Termisk spredning | |
| S2422HZ | 467,77 BTU/time (maksimum) 43,09 BTU/time (påslått) |
| S2722DZ | 508,75 BTU/time (maksimum) 62,35 BTU/time (påslått) |



Pinnetilordninger

DP-port (inn)

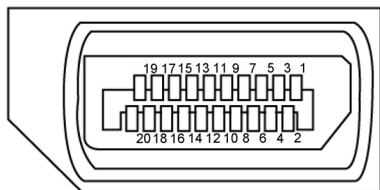

| Pinnenummer | 20-pinnerssiden av den tilkoblede signalkabelen |
|-------------|---|
| 1 | ML3(n) |
| 2 | JORD |
| 3 | ML3(p) |
| 4 | ML2(n) |
| 5 | JORD |
| 6 | ML2(p) |
| 7 | ML1(n) |
| 8 | JORD |
| 9 | ML1(p) |
| 10 | ML0(n) |
| 11 | JORD |
| 12 | ML0(p) |
| 13 | CONFIG1 |
| 14 | CONFIG2 |
| 15 | AUX-KN (p) |
| 16 | JORD |
| 17 | AUX-KN (n) |
| 18 | Hot Plug-deteksjon |
| 19 | Tilbake |
| 20 | DP_PWR |



HDMI-port

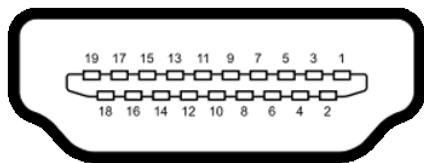

| Pinnennummer | 19-pinnerssiden av den tilkoblede signalkabelen |
|--------------|---|
| 1 | TMDS DATA 2+ |
| 2 | TMDS DATA 2 SKJERMING |
| 3 | TMDS DATA 2- |
| 4 | TMDS DATA 1+ |
| 5 | TMDS DATA 1 SKJERMING |
| 6 | TMDS DATA 1- |
| 7 | TMDS DATA 0+ |
| 8 | TMDS DATA 0 SKJERMING |
| 9 | TMDS DATA 0- |
| 10 | TMDS KLOKKE+ |
| 11 | TMDS KLOKKE SKJERMING |
| 12 | TMDS KLOKKE- |
| 13 | CEC |
| 14 | Reservert (N.C. på enhet) |
| 15 | DDC KLOKKE (SCL) |
| 16 | DDC DATA (SDA) |
| 17 | DDC/CEC jord |
| 18 | +5 V STRØM |
| 19 | HOT PLUG-DETEKSJON |



USB Type-C-port

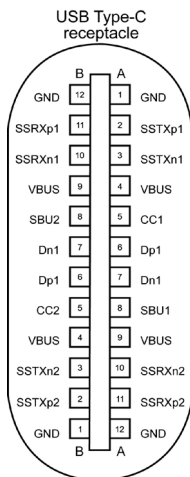

typically connected to a charger through a Type-C cable

| Pinne | Signal | Pinne | Signal |
|-------|--------|-------|--------|
| A1 | JORD | B12 | JORD |
| A2 | SSTXp1 | B11 | SSRXp1 |
| A3 | SSTXn1 | B10 | SSRXn1 |
| A4 | VBUS | B9 | VBUS |
| A5 | CC1 | B8 | SBU2 |
| A6 | Dp1 | B7 | Dn1 |
| A7 | Dn1 | B6 | Dp1 |
| A8 | SBU1 | B5 | CC2 |
| A9 | VBUS | B4 | VBUS |
| A10 | SSRXn2 | B3 | SSTXn2 |
| A11 | SSRXp2 | B2 | SSTXp2 |
| A12 | JORD | B1 | JORD |



Universal Serial Bus (USB)

Denne delen gir deg informasjon om USB-portene som skjermen har.

 **MERK:** Opptil 2 A på USB-nedstrømsport (port med  batteriikon) med som støtter BC 1.2; opptil 0,9 A på de 1 andre USB-nedstrømsportene.

Datamaskinen har følgende USB-porter:

- 1 oppstrøm - bak.
- 2 nedstrøm - 1 nederst, 1 bak.

 **MERKNAD:** USB-portene på skjermen fungerer bare når skjermen er på eller i ventemodus. På i ventemodus; hvis USB-kabelen (C til C) er koblet til, kan USB-portene fungere normalt. Ellers følges skjermmenyinnstillingen for Annen USB-lading; hvis innstillingen er «På i ventemodus», fungerer USB normalt, ellers er USB deaktivert. Hvis du slår av skjermen og så slår den på igjen, kan det ta noen sekunder før det tilkoblede tilbehøret går tilbake til normalt.

| Overføringshastighet | Datahastighet | Maksimalt strømforbruk (hver port) |
|----------------------|---------------|------------------------------------|
| super speed | 5 Gbps | 4,5 W |
| Høy hastighet | 480 Mbps | 2,5 W |
| Full hastighet | 12 Mbps | 2,5 W |

USB-nedstrømsport



| Pinnennummer | Signalnavn |
|--------------|------------|
| 1 | VBUS |
| 2 | D- |
| 3 | D+ |
| 4 | JORD |
| 5 | StdA_SSRX- |
| 6 | StdA_SSRX+ |
| 7 | GND_DRAIN |
| 8 | StdA_SSTX- |
| 9 | StdA_SSTX+ |
| Skall | Skjerming |



Plug-and-play

Du kan installere skjermen i et hvilket som helst Plug-and-Play-kompatibelt system. Skjermen gir datamaskinen automatisk EDID (Extended Display Identification Data) ved hjelp av DDC-protokoller (Display Data Channel) slik at datamaskinen kan konfigurere seg selv og optimalisere skjerminnstillingene. Som oftest installeres skjermen automatisk; du kan velge forskjellige innstillinger hvis ønskelig. Du finner mer informasjon om hvordan skjerminnstillingene endres under [Bruke skjermen](#).

LCD-skjermkvalitet og pikselpolicy

Når LCD-skjermer produseres, er det ikke uvanlig at én eller flere piksler settes fast i en uforanderlig tilstand som er vanskelig å få øye på og ikke påvirker skjermkvaliteten eller brukervennligheten. For mer informasjon om pikselpolicyen for LCD-skjermer kan du se Dells støtteside på: <https://www.dell.com/pixelguidelines>



Ergonomi

△ **FORSIKTIG: Feil eller langvarig bruk av tastatur kan føre til personskade.**

△ **FORSIKTIG: Hvis man ser på en skjerm i lengre perioder, kan det føre til belastning i øynene.**

For komfort og effektivitet, å du følge disse retningslinjene når du setter opp og bruker datamaskinen:

- Plasser datamaskinen slik at skjermen og tastaturet er rett foran deg mens du jobber. Det kan kjøpes spesielle hyller for å hjelpe deg med å plassere tastaturet riktig.
- For å redusere risikoen for øyebelasting og smerter i nakke/arm/rygg/skuldre ved bruk av skjerm i lange perioder anbefales det at du gjør slik:
 - Plasser skjermen slik at den er mellom 20 og 28 tommer. (50 - 70 cm) fra øynene.
 - Blink ofte for å fukte øynene, eller fukte øynene med vann når du har brukt skjermen lenge.
 - Ta regelmessige og hyppige pauser på 20 minutter annenhver time.
 - Se bort fra skjermen og se på en fjern gjenstand 6 meter vekk i minst 20 sekunder i pausene.
 - Gjør strekkøvelser for å avlaste spenninger i nakke, arm, rygg og skuldre i pausene.
- Sørg for at skjermen er i øyehøyde eller litt lavere når du sitter foran skjermen.
- Juster skjermvipping og kontrast- og lysstyrkeinnstillinger.
- Juster belysningen i omgivelsene (for eksempel taklys, bordlamper og gardiner eller persienner på vinduer i nærheten) for å minimere refleksjoner og gjenskinns på skjermen.
- Bruk en stol som gir god støtte for korsryggen.
- Hold underarmene vannrett med håndleddene i en nøytral, behagelig posisjon mens du bruker tastaturet eller musen.
- La det alltid være plass til å hvile hendene mens du bruker tastatur eller mus.
- La overarmene hvile naturlig på begge sider.
- Sørg for at føttene hviler flatt på gulvet.
- Når du sitter, må du sørge for at vekten på beina er på føttene og ikke på den fremre delen av setet. Juster høyden på stolen eller bruk fotstøtte om nødvendig for å holde på en riktig holdning.



- Varier arbeidsaktivitetene dine. Prøv å organisere arbeidet slik at du ikke trenger å sitte og jobbe i lengre perioder. Prøv å stå eller reise deg, og gå rundt med jevne mellomrom.
- Hold området under skrivebordet rent for hindringer og kabler eller strømledninger som kan forstyrre komfortable sitting eller utgjøre en potensiell fare for å snuble.

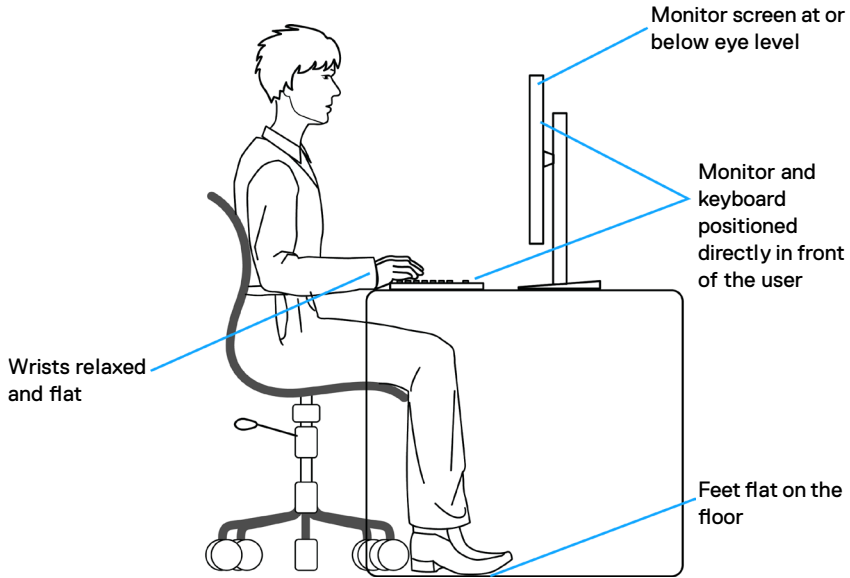

Håndtere og flytte skjermen

Følg disse retningslinjene for å sikre at skjermen håndteres trygt når den løftes eller flyttes:

- Slå av datamaskinen og skjermen før du flytter eller løfter den.
- Koble alle kablene fra skjermen.
- Plasser skjermen i originalesken med originalemballasjen.
- Hold fast på underkanten og siden av skjermen uten å legge for mye trykk når du løfter eller flytter den.



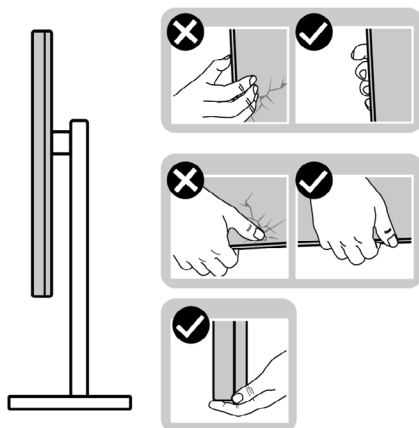

- Når du løfter eller flytter skjermen, må du sørge for at den vender bort fra deg og ikke trykk på skjermområdet for å unngå riper eller skader.

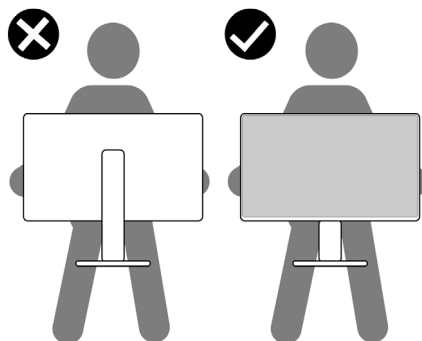

- Når du flytter på skjermen, må du unngå plutselige støt eller vibrasjoner.
- Når du løfter eller flytter skjermen, må du ikke snu den på hodet mens du holder stativbasen eller stigerøret. Dette kan føre til utilsiktet skade på skjermen eller personskade.

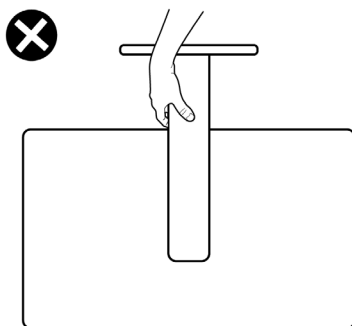

Retningslinjer for vedlikehold

Rengjøre skjermen

 **ADVARSEL:** Koble stømledningen til skjermen fra stikkontakten før du rengjør den.

 **FORSIKTIG:** Les og følg [Sikkerhetsinstruksjonene](#) før du rengjør skjermen.



For å følge beste praksis må du følge instruksjonene i listen nedenfor når du pakker ut, rengjør eller håndterer skjermen:

- Når du rengjør den antistatiske skjermen, fukter du en myk, ren klut med vann. Hvis mulig bruker du en spesiell skjermrengjøringsduk eller løsning som er egnet for det antistatiske belegget. Ikke bruk benzen, tynner, ammoniakk, slipende rengjøringsmidler eller trykkluft.
- Bruk en lett fuktet, myk klut til å rengjøre skjermen. Unngå å bruke vaskemiddel av noe slag, da visse vaskemidler etterlater en melkeaktig film på skjermen.
- Hvis du legger merke til hvitt pulver når du pakker ut skjermen, tørker du den av med en klut.
- Håndter skjermen med omhu, da en skjerm med mørkere farge kan bli skrappt opp og vise merker tydeligere enn en lysere farget skjerm.
- For å opprettholde den beste bildekvaliteten på skjermen bør du bruke en skjermsparer som endres dynamisk og slå av skjermen når den ikke er i bruk.



Sette opp skjermen

Koble til stativet

-  **MERKNAD:** Stativstigerøret og stativbasen er festet til skjermhodet når skjermen leveres fra fabrikk.
-  **MERKNAD:** Følgende instruksjoner gjelder kun for å feste stativet som fulgte med skjermen. Når du fester et stativ som du har kjøpt fra en annen kilde, må du følge installasjonsinstruksjonene som fulgte med stativet.

Feste skjermstativet:

1. Juster og plasser stativstigerøret på stativbasen.
2. Åpne skruelhåndtaket nederst på stativbasen, og vri den med klokken for å feste stativenheten.
3. Lukk skruelhåndtaket.

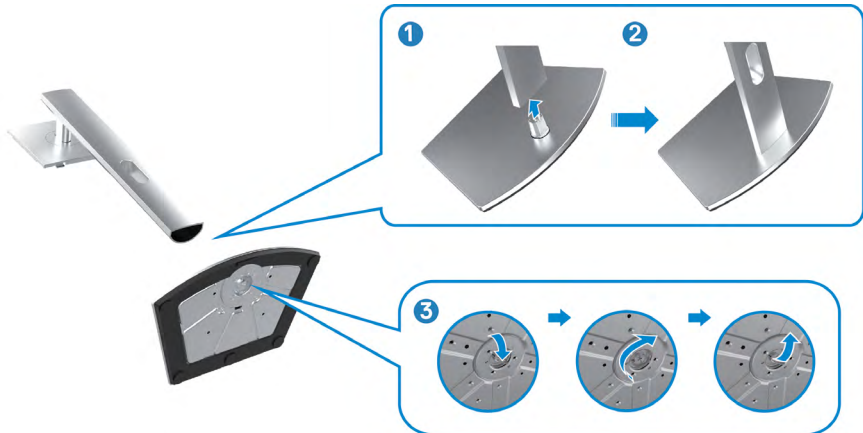

4. Åpne beskyttelsesdekselet på skjermen for å få tilgang til VESA-sporet på skjermen.



5. Skyv tappene på stativstigerøret inn i sporene på skjermens bakdeksel, og senk stativmonteringen for å smekke den på plass.



6. Hold i stativstigerøret, løft skjermen forsiktig, og plasser den på et flatt underlag.



MERKNAD: Hold stativet på stigerøret når du løfter skjermen for å unngå utilsiktet skade.

7. Løft beskyttelsesdekselet av skjermen.

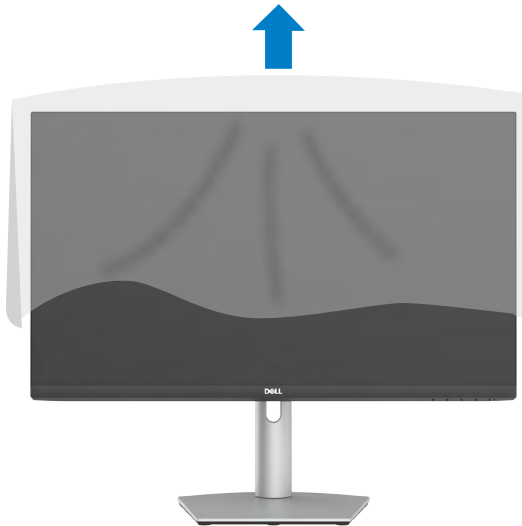

Bruke vipping, svinging og vertikal forlengelse

Merknad: Følgende instruksjoner gjelder kun for å feste stativet som fulgte med skjermen. Når du fester et stativ som du har kjøpt fra en annen kilde, må du følge installasjonsinstruksjonene som fulgte med stativet.

Vipping, svinging og vertikal forlengelse

Når stativet er festet til skjermen, kan du vippe den til vinkelen som er mest behagelig å se på.

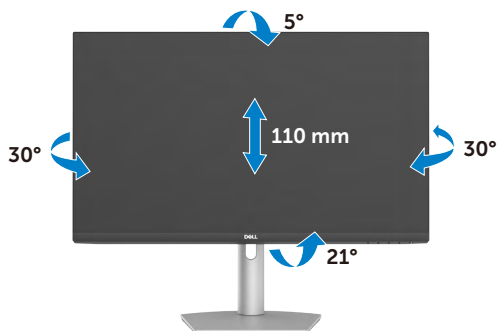

MERKNAD: Stativet er tatt av når skjermen leveres fra fabrikk.

Rotere skjermen

Før du roterer skjermen må du strekke den ut vertikalt til toppen av stativstigerøret. Vipp skjermen bakover til maksimum for å unngå å trykke nederste kant av skjermen.



Merknad: Last ned og installer den nyeste grafikkdriveren for å veksle innstillingen på skjermen til Dell-datamaskinen mellom liggende og stående når du roterer skjermen. Du kan laste ned ved å gå til <https://www.dell.com/support/drivers> og søke etter riktig driver.

Merknad: Når skjermen er i stående modus, kan du ytelsen bli dårligere når du bruker grafikk-tunge programmer som 3D-spill.



Konfigurere skjerminnstillingene på datamaskinen din når du har rotert den

Når du har rotert skjermen, fullfører du følgende fremgangsmåte for å konfigurere skjerminnstillingene på datamaskinen.

MERKNAD: Hvis du bruker skjermen med en datamaskin som ikke er fra Dell, må du gå til nettstedet til produsenten til grafikkortet eller datamaskinen for å få informasjon om hvordan du roterer innholdet på skjermen.

Konfigurere skjerminnstillingene

1. Høyreklikk på **Desktop Skrivebordet**, og klikk **Properties (Egenskaper)**.
2. Velg **Settings (Innstillinger)**-fanen, og klikk **Advanced (Avansert)**.
3. Hvis du har grafikkort fra AMD, velger du **Rotation (Rotasjon)**-fanen og stiller inn ønsket rotasjon.
4. Hvis du har grafikkort fra nVidia, klikker du nVidia-fanen, så velger du NVRotate i venstre kolonne og velger ønsket rotasjon.
5. Hvis du har grafikkort fra Intel, velger du Intel-fanen, så klikker du **Graphic Properties (Grafiske egenskaper)**, velger **Rotation (Rotasjon)**-fanen, og stiller inn ønsket rotasjon.

MERKNAD: Hvis du ikke ser alternativet for rotasjon, eller det ikke fungerer som det skal, går du til <https://www.dell.com/support> og laster ned den nyeste driveren for grafikkortet.

Bruke skjermens webkamera

Følg disse trinnene når du skal bruke webkameraet i skjermen:

1. Skrell av kameraetiketten på skjermen.
2. Skyv toppen av webkameraet for å trekke kameraet ut eller inn.
3. Fjern beskyttelsesfilmen på webkameraet.
4. Trekk kameraet ut før bruk og trekk det inn for å beskytte personvernet ditt når det ikke er i bruk.

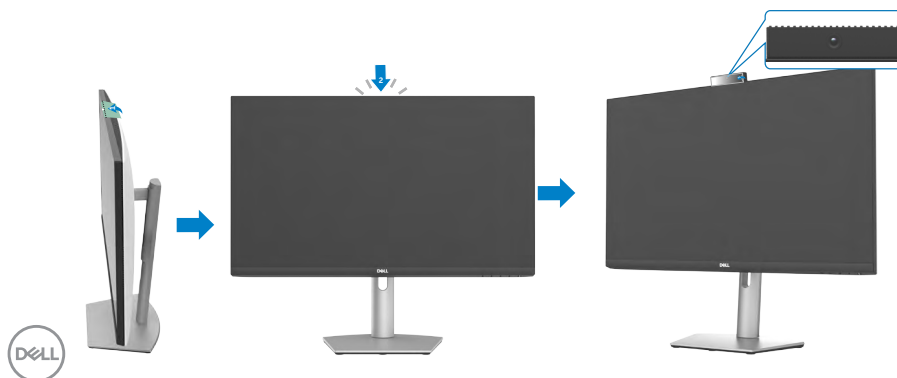

Koble til skjermen

⚠ ADVARSEL: Før du begynner med følgende trinn, må du følge **Sikkerhetsinstruksjonene**.

Koble skjermen til datamaskinen:

1. Slå av datamaskinen.
2. Koble HDMI- eller DisplayPort-kabelen og USB-C-kabelen fra skjermen til datamaskinen.
3. Slå på skjermen.
4. Velg riktig inngangskilde fra skjermmenyen på skjermen, og slå deretter på datamaskinen.

🖥 MERKNAD: Standardinnstilling for S2422HZ/S2722DZ er DisplayPort 1.2. Et DisplayPort 1.1-grafikkort vises kanskje ikke normalt.

Koble til HDMI-kabelen (valgfritt kjøp)

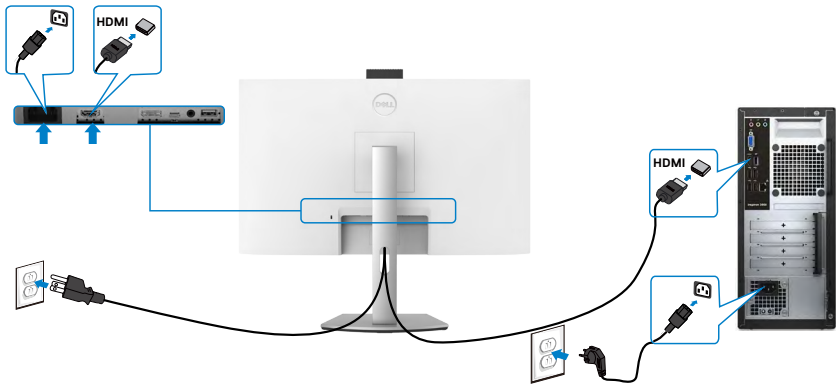

Koble til DP-kabelen (valgfritt kjøp)

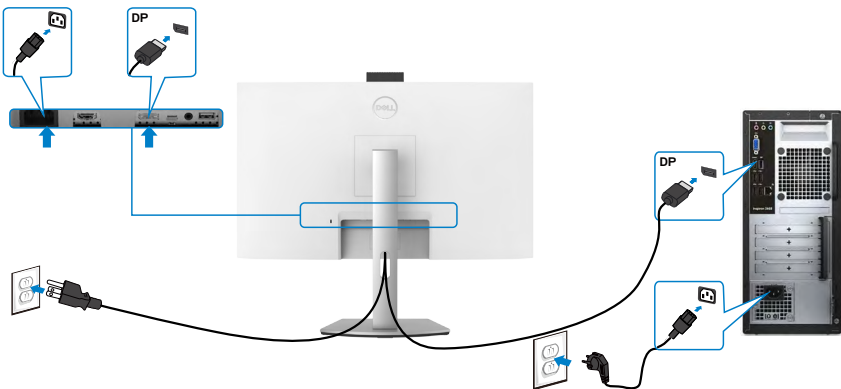

Koble til USB Type-C-kabelen

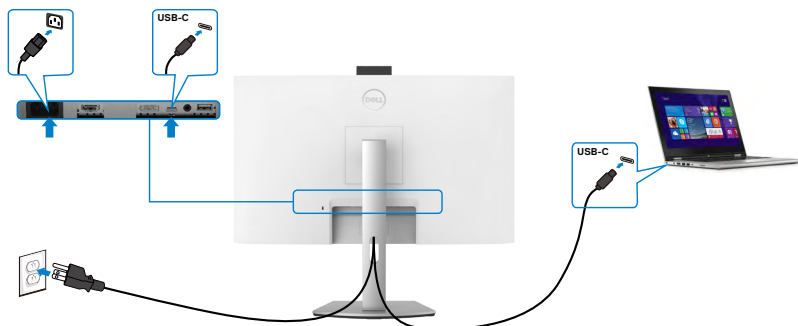

USB-C-porten på skjermen:

- Kan brukes enten som USB-C, DisplayPort 1.2.
- Støtter USB Power Delivery (PD) med profiler opptil 65 W.

MERKNAD: Uavhengig av strømbehovet / det faktiske strømforbruket til den bærbare datamaskinen, eller gjenværende tid i batteriet, er skjermen designet for å levere en strømforsyning på opptil 65 W til den bærbare datamaskinen.

| Nominell effekt (på bærbare datamaskiner som har USB-C med Power Delivery) | Maksimal ladeeffekt |
|--|---------------------|
| 45 W | 45 W |
| 65 W | 65 W |
| 90 W | Støttes ikke |



Organisere kablene dine



Når du har koblet alle nødvendige kabler til skjermen og datamaskinen, ordner du kablene som vist på bildet. Se [Koble til skjermen](#) for mer informasjon om tilkobling av kabler.

Sikre skjermen med Kensington-lås (valgfritt)

Kabellåsespor er nederst på skjermen. Du finner mer informasjon om plasseringen til kabellåsesporet i [Kabellåsespor](#).

Du finner mer informasjon om bruk av Kensington-lås (selges separat) i dokumentasjonen som følger med låsen.

Fest skjermen til et bord ved hjelp av Kensington-kabellås.

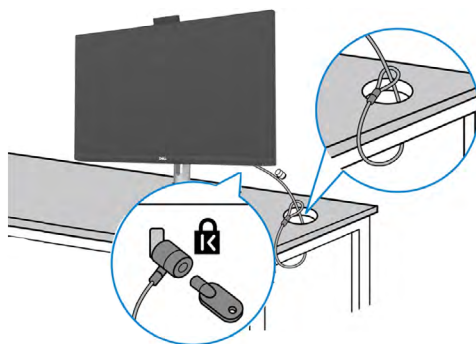

MERKNAD: Bildet er kun ment som illustrasjon. Utseendet til låsen kan avvike.



Fjerne skjermstativet

△ FORSIKTIG: For å forhindre riper på LCD-skjermen når du tar av stativet må du sørge for at skjermen plasseres på en myk, ren overflate.

■ MERKNAD: Følgende instruksjoner gjelder kun for å feste stativet som fulgte med skjermen. Når du fester et stativ som du har kjøpt fra en annen kilde, må du følge installasjonsinstruksjonene som fulgte med stativet.

Ta av stativet:

1. Plasser skjermen på en myk duk eller pute.
2. Trykk og hold nede stativutløserknappen.
3. Løft stativet opp og bort fra skjermen.

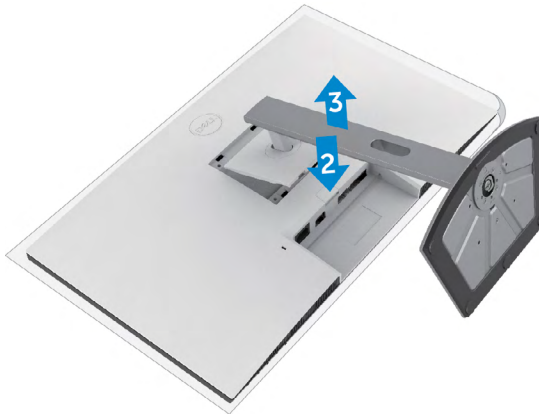

Veggmontering (valgfritt)

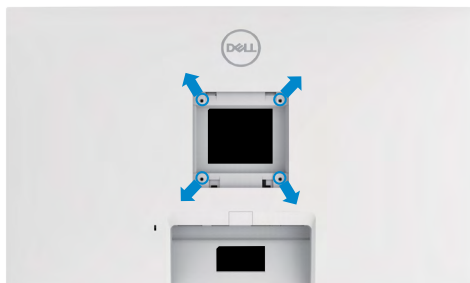

MERK: Bruk M4 x 11 mm-skruer for å koble skjermen til veggmonteringssettet.

Se instruksjonene som følger med det VESA-kompatible veggmonteringssettet.

1. Plasser skjermen på en myk duk eller pute på et stabilt, flatt bord.
2. Ta av stativet.
3. Bruk en stjerneskrutrekker for å fjerne de fire skruene som fester plastdekselet.
4. Fest monteringsbraketten fra veggmonteringssettet til skjermen.
5. Monter skjermen på veggen etter instruksjonene som følger med veggmonteringssettet.

MERK: Kun til bruk med UL-, CSA- eller GS-listet veggmonteringsbrakett som tåler en belastning på minst.

-S2422HZ: 15.52 kg (34.20 lb)

- S2722DZ: 20.72 kg (45.68 lb)



Bruke skjermen

Slå på skjermen.

Trykk på -knappen for å slå på skjermen.



Bruke kontrollene på frontpanelet

Bruk kontrollknappene på baksiden av skjermen for å justere parametre for bildet som vises. Når du bruker kontrollknappene, vises en skjermmeny på skjermen med tallverdier.

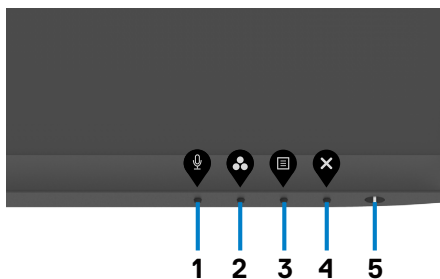

Tabellen nedenfor beskriver knappene på bakpanelet:

| Frontpanelknapp | Beskrivelse |
|--|--|
| 1  Hurtigtast: Mikrofon | Bruk denne knappen for å dempe eller fjerne demping av mikrofonen. MERKNAD: Dempefunksjonen på Dell S2422HZ eller S2722DZ fungerer når Demp-knappen trykkes, men Demp-ikonet på UC-plattformen synkroniseres ikke. (Ikonet viser ikke dempet.) |
| 2  Hurtigtast: Forhåndsinnstilte moduser | Bruk denne knappen for å velge fra en liste over forhåndsinnstilte fargemoduser. |
| 3  Meny | Bruk menyknappen til å starte skjermmenyen (OSD), og velg skjermmenyen. Se Åpne menysystemet . |
| 4  Avslutt | Bruk denne knappen for å gå tilbake til hovedmenyen eller avslutte hovedskjermmenyen. |
| 5  Strømknapp (med strømstatuslampe) | Slå skjermen på eller av. Konstant hvitt lys indikerer at skjermen er slått på og fungerer som den skal. Blinkende hvitt lys indikerer at skjermen er i ventemodus. |



Låse skjermmenyen

Du kan låse kontrollknappene på frontpanelet for å forhindre tilgang til skjermmenyen og/eller strømknappen.

Bruk låsemeyen for å låse en eller flere knapper.

1. Velg ett av følgende alternativer.

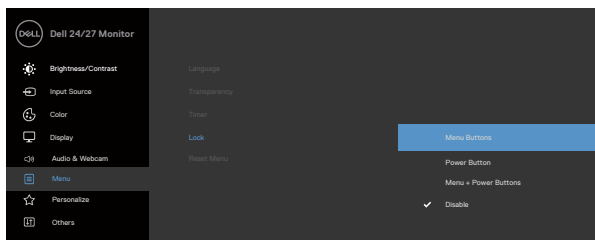

Følgende melding vises.

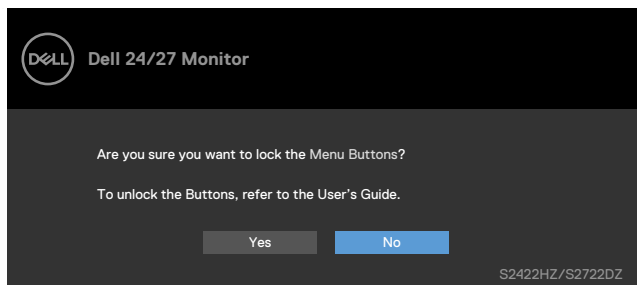

2. Velg **Yes (Ja)** for å låse knappene. Når den er låst, vises låsikonet  når en knapp trykkes.



Bruk kontrollknappen på frontpanelet for å låse en eller flere knapper.

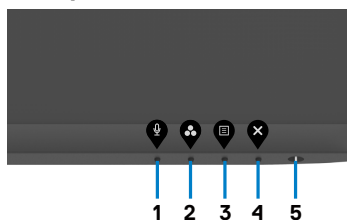

1. Hold inne **Knapp 4** i fire sekunder, så vises en meny på skjermen.

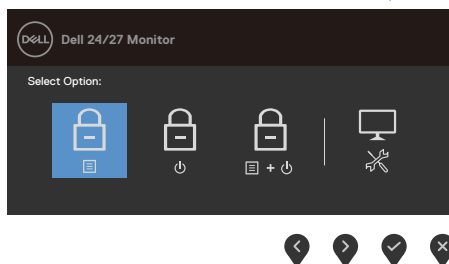

2. Velg ett av følgende alternativer:

| Alternativer | Beskrivelse |
|--|--|
| 1  Lås menyknapp | Velg dette alternativet for å låse skjermmenyfunksjonen. |
| 2  Lås strømknapp | Bruk dette alternativet for å låse strømknappen. Dette vil forhindre at en bruker slår av skjermen med strømknappen. |
| 3  Lås meny- og strømknapp | Bruk dette alternativet for å låse skjermmenyen og strømknappen til å slå av skjermen. |
| 4  Innebygd diagnostikk | Bruk dette alternativet til å kjøre den innebygde diagnosen; se Innebygd diagnostikk . |



Låse opp kontrollknappene på frontpanelet:

Hold inne **Knapp 4** i fire sekunder til en meny vises på skjermen. Tabellen nedenfor beskriver alternativene for å låse opp kontrollknappene på frontpanelet.

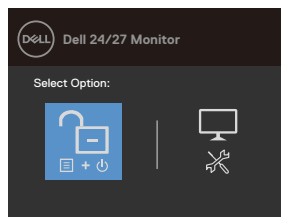
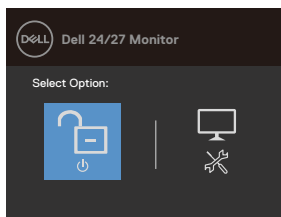
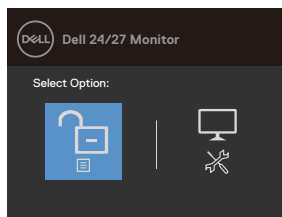

Alternativer

Beskrivelse

1



Bruk dette alternativet for å låse opp skjermmenyfunksjonen.

Lås opp menyknapper

2



Bruk dette alternativet for å låse opp strømknappen for å slå av skjermen.

Lås opp strømknapp

3



Bruk dette alternativet for å låse opp skjermmenyen og strømknappen til å slå av skjermen.

Lås opp meny- og strømknapp

4



Bruk dette alternativet til å kjøre den innebygde diagnosen; se [Innebygd diagnostikk](#).

Innebygd diagnostikk



Frontpanelknapp

Bruk knappene på forsiden av skjermen til å justere bildeinnstillingene.

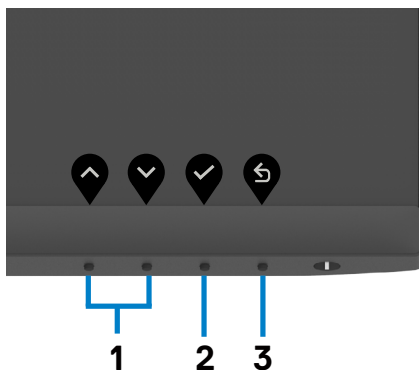





| Frontpanelknapp | Beskrivelse |
|---|---|
| 1  Opp  Ned | Trykk Opp (øk) og Ned (reduser) for å justere elementene på skjermmenyen. |
| 2  OK | Trykk på OK -knappen for å bekrefte valget ditt. |
| 3  Tilbake | Trykk Forrige -knappen for å gå tilbake til forrige meny. |



Bruke skjermmenyen (OSD)

Åpne menysystemet

| Ikon | Meny og undermenyer | Beskrivelse |
|--|--|---|
|  | Brightness (Lysstyrke)/ Contrast (Kontrast) | <p>Bruk denne menyen for å aktivere justering av Brightness (Lysstyrke)/Contrast (Kontrast).</p>  <p>The screenshot shows the OSD menu for a Dell 24/27 Monitor. The 'Brightness/Contrast' option is selected, showing two sliders: 'Brightness' and 'Contrast', both set to 75%. The menu also lists other options: Input Source, Color, Display, Audio & Webcam, Menu, Personalize, and Others.</p> |
| | |  |
| | Brightness (Lysstyrke) | <p>Brightness (Lysstyrke) justerer lystettheten på baklyset. (minimum 0; maksimum 100). Trykk -knappen for å øke lysstyrken. Trykk -knappen for å redusere lysstyrken.</p> |
| | Contrast (Kontrast) | <p>Juster først Brightness (Lysstyrke), og juster deretter bare Contrast (Kontrast) hvis det er nødvendig å justere videre. Trykk -knappen for å øke kontrasten, og trykk -knappen for å redusere kontrasten. Sett kontrasten til mellom 0 og 100. Kontrast justerer forskjellen mellom mørkt og lyst på skjermen.</p> |



| Ikon | Meny og undermenyer | Beskrivelse |
|--|--|---|
|  | Input Source (Inngangskilde) | <p>Bruk Input Source (Inngangskilde)-menyen til å velge mellom de ulike videoinngangene som kan være koblet til skjermen.</p>  |
| | |  |
| | USB-C | <p>Bruk  for å velge USB-C-inngangskilden.</p> |
| | DP | <p>Bruk  for å velge DP-inngangskilden.</p> |
| | HDMI | <p>Bruk  for å velge HDMI-inngangskilden.</p> |
| | Auto Select (Automatisk valg) | <p>Bruk  for å velge Auto Select (Automatisk valg) og søke etter tilgjengelige inngangssignaler.</p> |
| | Auto Select for USB-C (Automatisk valg for USB-C) | <p>Du kan stille Automatisk valg for USB-C til:</p> <ul style="list-style-type: none"> · Prompt for Multiple Inputs (Spør ved flere innganger): Vis alltid en melding om å bytte til USB-C videoinngang slik at man kan om man vil bytte. · Yes (Ja): Skjermen bytter alltid til USB-C-video uten å spørre når USB-C er tilkoblet. · No (Nei): Skjermen bytter IKKE automatisk til USB-C-video fra en annen tilgjengelig inngang. |
| | Reset Input Source (Tilbakestill inngangskilde) | <p>Tilbakestiller alle innstillinger på Input Source (Inngangskilde)-menyen til standardverdiene.</p> |





Color (Farge)

Bruk **Color (Farge)**-menyen for å justere fargeinnstillingsmodus.

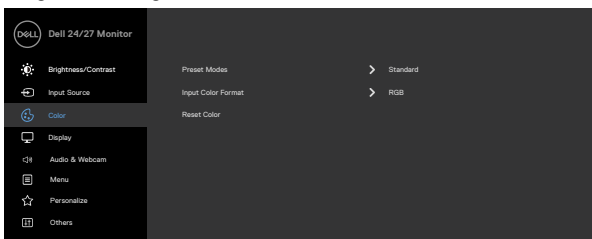

Preset Modes (Forhåndsinnstilte moduser)

Når du velger **Preset Modes (Forhåndsinnstilte moduser)**, kan du velge **Standard**, **Movie (Film)**, **FPS (Skytespill)**, **RTS (Strategispill)**, **RPG (Rollespill)**, **Warm (Varm)**, **Cool (Kjølig)** eller **Custom Color (Egendefinert farge)** fra listen.

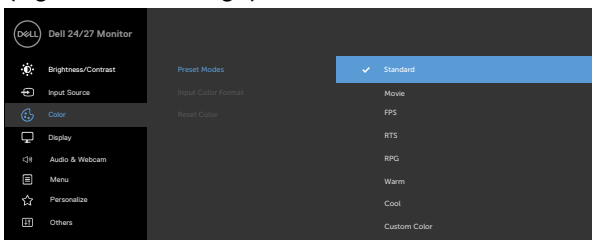





- ♦ **Standard:** Standard fargeinnstillinger. Dette er standard forhåndsinnstilte modus.
- ♦ **Movie (Film):** Laster inn fargeinnstillinger som er ideelle for filmer.
- ♦ **FPS (Skytespill):** Laster inn fargeinnstillinger som er ideelle for skytespill.
- ♦ **RTS (Strategispill):** Laster inn fargeinnstillinger som er ideelle for sanntidsstrategispill.
- ♦ **RPG (Rollespill):** Laster inn fargeinnstillinger som er ideelle for rollespill.

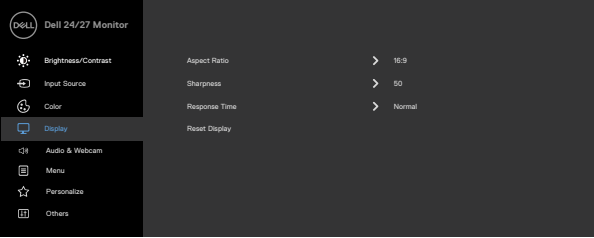

| Ikone | Meny og undermenyer | Beskrivelse |
|-------|---|---|
| | | <ul style="list-style-type: none"> • Warm (Varm): Øker fargetemperaturen. Skjermen vises varmere med rød/gul fargetone. • Cool (Kjølig): Reduserer fargetemperaturen. Skjermen ser kjøligere ut, med en blå fargetone. • Custom Color (Egendefinert farge): Lar deg justere fargeinnstillingene manuelt. Trykk  og  -knappen for å justere de røde, grønne og blå verdiene og lage din egen forhåndsinnstilte fargemodus. |
| | Input Color Format (Inngangstekstformat) | <p>Lar deg sette videoinngangsmodus til:</p> <ul style="list-style-type: none"> • RGB: Velg dette alternativet hvis skjermen er koblet til en datamaskin (eller DVD-spiller) med USB-C eller DP eller HDMI-kabel. • YCbCr: Velg dette alternativet hvis DVD-spilleren bare støtter YCbCr-utgang. |
| | |  |
| | |     |
| | Hue (Nyans) | <p>Bruk  eller  for å justere nyansen fra 0 til 100.</p> <p>MERKNAD: Nyans kan kun justeres i modusene Movie (Film), FPS (Skytespill), RTS (Strategispill) og RPG (Rollespill).</p> |
| | Saturation (Metning) | <p>Bruk  eller  for å justere metningen fra 0 til 100.</p> <p>MERKNAD: Metning kan kun justeres i modusene Movie (Film), FPS (Skytespill), RTS (Strategispill) og RPG (Rollespill).</p> |
| | Reset Color (Tilbakestill farge) | <p>Tilbakestill skjermens fargeinnstillinger til fabrikkinnstillingene.</p> |



| Ikon | Meny og undermenyer | Beskrivelse |
|---|--|--|
|  | Display (Skjerm) | Bruk Display (Skjerm) -menyen for å justere bildet. |
|  | | |
|  | | |
| Aspect Ratio (Sideforhold) | Sett sideforholdet til , 16:9 , 4:3 eller 5:4 . | |
| Sharpness (Skarphet) | Gjør bildet skarpere eller mykere. Bruk  eller  for å justere skarpheten fra «0» til «100». | |
| Response Time (Responstid) | Du kan stille Response Time (Responstid) til Normal , Fast (Rask) eller Extreme (Ekstrem) . | |
| Reset Display (Tilbakestill skjerm) | Gjenoppretter skjerminnstillingene til fabrikkinnstillingene. | |



| Ikoner | Meny og undermenyer | Beskrivelse |
|--------|---------------------|-------------|
|--------|---------------------|-------------|



Audio & Webcam (Lyd og webkamera)

Bruk Audio & Webcam (Lyd- og Webkamera)-menyen til å justere lydinnstillingene.

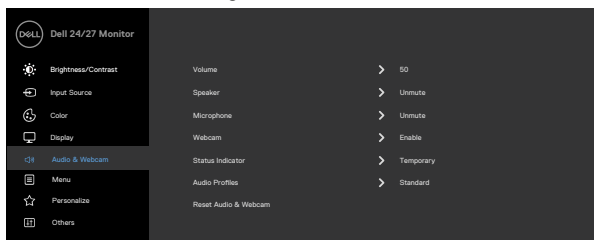

| | |
|---|--|
| Volume (Lydstyrke) | Trykk knappene  og  for å justere lydstyrken fra 0 til 100. |
| Speaker (Høytaler) | Velg Mute (Demp) eller Unmute (Slå av demping) for høytalerfunksjonen. |
| Microphone (Mikrofon) | Velg Mute (Demp) eller Unmute (Slå av demping) for mikrofonfunksjonen. |
| Webcam (Webkamera) | Velg Enable (Aktiver) eller Disable (Deaktiver) for webkamerafunksjonen. |
| Status Indicator (Statusindikator) | Velg Off (Av) eller Temporary (Midlertidig) for å vise statusen til høytaler, mikrofon og webkamera. |
| Audio Profile (Lydprofil) | Velg avspillingsfunksjon |
| Reset Audio & Webcam (Tilbakestill lyd og webkamera) | Tilbakestiller alle innstillinger på Audio & Webcam (Lyd- og Webkamera) -menyen til standardverdiene. MERKNAD: Med USB-kabelen synkroniseres lydstyrken med Windows-lydstyrken og ikke standardinnstillinger. MERKNAD: Hvis man kobler til HDMI-kabelen for å spille av lyd, og deretter kobler til USB-C-kabelen, går lydkanalen over til ekkoavbrudd. Skjermens lydstyrke synkroniseres også med datamaskinen. |



Ikoner Meny og undermenyer



Menu (Meny)

Beskrivelse

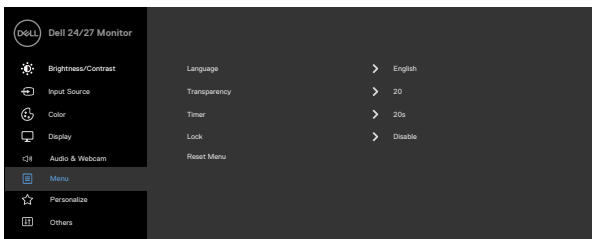

Velg dette alternativet for å justere innstillingene på skjermmenyen, for eksempel språkene på skjermmenyen, hvor lenge menyen forblir på skjermen og så videre.



Language (Språk)



Still visningen på skjermmenyen til ett av åtte språk. (engelsk, spansk, fransk, tysk, brasiliansk portugisisk, russisk, forenklet kinesisk eller japansk).

Transparency (Gjennomsiktighet)

Velg dette alternativet for å endre gjennomsiktigheten på menyen med  og  (min. 0 / maks. 100).

Timer (Tidtaker)

Skjermmenyholdetid: Angir hvor lenge skjermmenyen vil være aktiv etter at en knapp trykkes.

Bruk - og -knappene for å justere glidebryteren i trinn på 1 sekund, fra 5 til 60 sekunder.



Ikon Meny og undermenyer

Beskrivelse

Lock (Lås)

Når kontrollknappene på skjermen er låst, kan du forhindre at folk får tilgang til kontrollene. Det forhindrer også utilsiktet aktivering når flere skjermer er satt opp side om side.

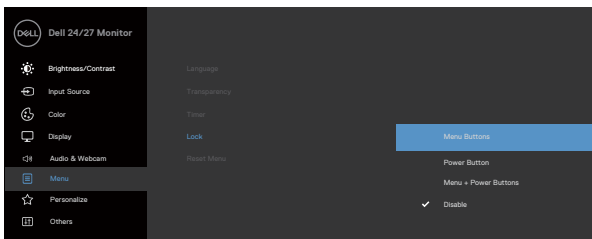

- ♦ **Menu Buttons (Menyknapper):** Lås menyknappene fra skjermmenyen.
- ♦ **Power Button (Strømknapp):** Lås strømknappen fra skjermmenyen.
- ♦ **Menu + Power Buttons (Meny + Strømknapper):** Lås menyknappen og strømknappen fra skjermmenyen.
- ♦ **Disable (Deaktiver):** Trykk og hold inne -knappen ved siden av strømknappen i fire sekunder for å låse opp knappene.

Reset Menu (Tilbakestill meny)

Tilbakestiller alle innstillinger på **Reset (Tilbakestill)**-menyen til standardverdiene.



Ikon Meny og undermenyer

Beskrivelse



Personalize (Tilpass)

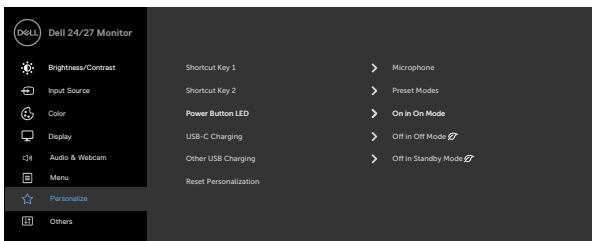

Shortcut key 1 (Hurtigtast 1)

Velg blant **Preset Modes (Forhåndsinnstilte moduser)** **Brightness/Contrast (Lysstyrke/Kontrast)**, **Input Source (Inngangskilde)**, **Volume (Lydstyrke)**, **Speaker (Høytaler)**, **Microphone (Mikrofon)**, **Webcam (Webkamera)** som hurtigtast.

Shortcut key 2 (Hurtigtast 2)

Power Button LED (Strømknapp-LED)

Lar deg stille inn tilstanden til strømlampen for å spare energi.

USB-C Charging (USB-C-lading)

Lar deg aktivere eller deaktivere ladefunksjonen **USB-C Charging (USB-C-lading)** når skjermen er slått av.

Other USB Charging (Annen USB-lading)

Lar deg aktivere eller deaktivere funksjonen **Other USB Charging (Annen USB-lading)** når skjermen er i ventemodus.

Reset Personalization (Tilbakestill tilpassing)

Tilbakestiller alle innstillinger på **Personalize (Tilpass)**-menyen til standardverdiene.



Ikon Meny og undermenyer



Others (Annet)

Beskrivelse

Velg dette alternativet for å justere skjermmenyinnstillingene, for eksempel **DDC/CI**, **LCD conditioning (LCD-kondisjonering)** og så videre.

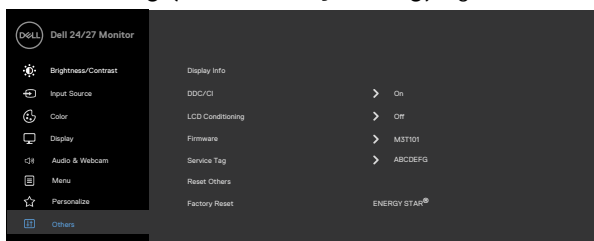

Display Info (Vis info)



Viser skjermens gjeldende innstillinger.

DDC/CI

DDC/CI (Display Data Channel/Command Interface) kan brukes til å justere skjermparametrene (lysstyrke, fargebalanse osv.) via programvare på datamaskinen. Du kan deaktivere denne funksjonen ved å velge **Off (Av)**.

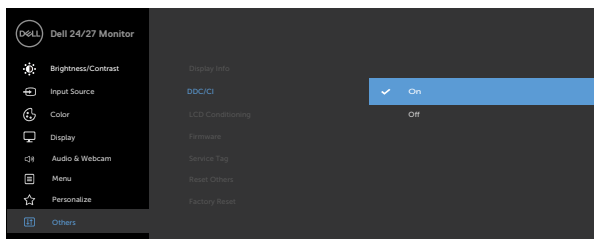
Slå på denne funksjonen for å få den beste brukeropplevelsen og optimal ytelse for skjermen.

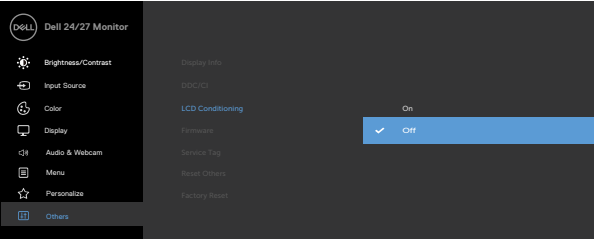

| Ikon | Meny og undermenyer | Beskrivelse |
|--|--|---|
| LCD Conditioning (LCD-kondisjonering) | <p>Hjelper til med å redusere mindre tilfeller av at bildet henger igjen. Avhengig av hvor tungt bildet henger igjen, kan det ta litt tid å kjøre programmet. Du kan aktivere denne funksjonen ved å velge On (På).</p> |  <p>The screenshot shows the Dell 24/27 Monitor OSD menu. The 'LCD Conditioning' option is highlighted in blue, and the 'On' option is selected with a checkmark. The menu also includes options for Brightness/Contrast, Input Source, Color, Display, Audio & Webcam, Menu, Personalize, and Others.</p> |
| Firmware (Fastvare) | <p>Viser projektorens fastvareversjon.</p> |  |
| Service Tag (Servicekode) | <p>Viser servicekoden Servicekoden er en unik alfanumerisk identifikator som lar Dell identifisere produktspesifikasjonene og få tilgang til garantiinformasjon.</p> | |
| Reset Others (Tilbakestill andre) | <p>Tilbakestill alle innstillinger på Other (Annet)-menyen til standardverdiene.</p> | |
| Factory Reset (Fabrikktilbakes-tilling) | <p>Nullstill alle forhåndsinnstillinger til fabrikkinnstillingene.</p> | |



Advarsler på skjermmeny

Når skjermen ikke støtter en bestemt oppløsningsmodus, vises følgende melding:

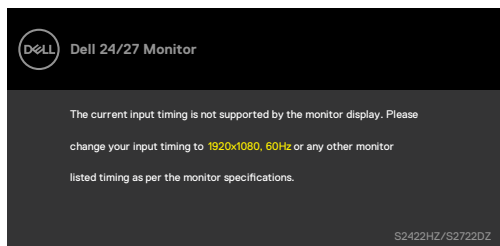

Dette betyr at skjermen ikke kan synkronisere med signalet den mottar fra datamaskinen. Se [Skjermens spesifikasjoner](#) for de horisontale og vertikale frekvensområdene som kan adresseres av denne skjermen. Anbefalt modus er **1920 x 1080 (S2422HZ) / 2560 x 1440 (S2722DZ)**.

Følgende melding vises før DDC/CI-funksjonen er deaktivert.

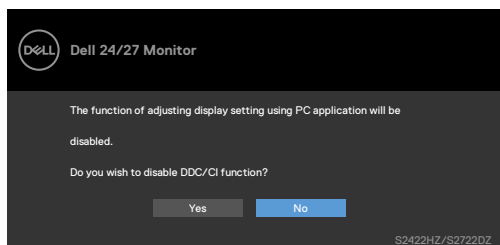

Når skjermen går inn i **ventemodus**, vises følgende melding.

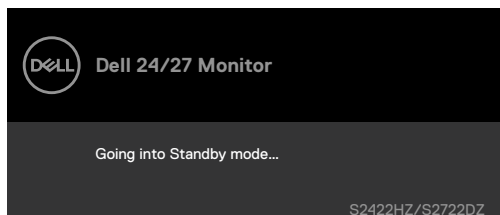

Aktiver datamaskinen og vekk skjermen for å få tilgang til [skjermmenyen](#).



Når USB-C-oppstrømskabelen ikke er koblet til, er mikrofonen og webkameramodulen inaktiv, og følgende melding vises.

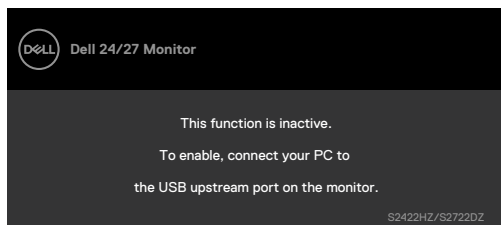

Når du bare deaktiverer webkameraet, vises følgende melding.

Som standard er **No (Nei)** valgt. **Du kan velge «Yes (Ja)» eller «Yes, and do not ask again (Ja, og ikke spør igjen)».**

Hvis du tilbakestiller lyd og webkamera, eller hvis du gjenoppretter til fabrikkinnstillingen, vises følgende melding igjen.

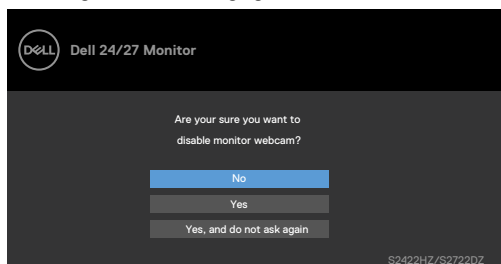

Hvis du har deaktivert webkamera på skjermmenyen, og så trykker eller trekker inn webkameraet, vises følgende melding.

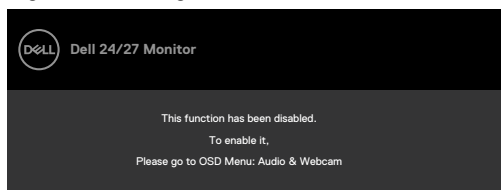

Statusindikator er en halvt gjennomsiktig rute som er plassert på midten og vises øverst på skjermen som viser statusen til høyttaler, mikrofon og webkamera.

Når du endrer status for høyttaler, mikrofon, webkamera, eller smetter inn eller ut webkameramodulen, vises statusindikatoren i to sekunder.



Hvis du vil deaktivere den, velger du «Audio & Webcam->Status Indicator->Off» (Lyd og webkamera->Statusindikator->Av) i skjermmenyen.

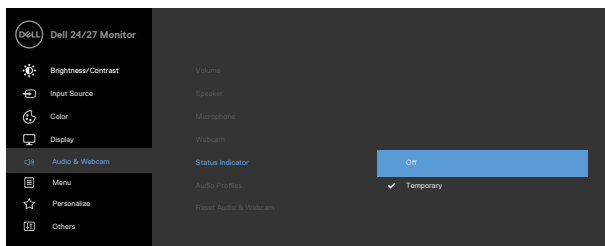

Hvis du trykker på en annen knapp enn strømknappen, vises følgende meldinger avhengig av valgt inngang.

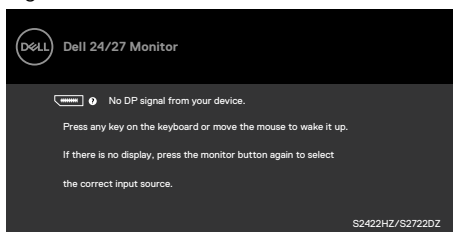

Det vises en melding når en kabel som støtter DP-alternativmodus er koblet til skjermen under følgende forhold:

- Når Auto Select for **USB-C (Automatisk valg for USB-C)** er satt til **Prompt for Multiple Inputs (Spør ved flere innganger)**.
- Når en USB-C-kabel er koblet til skjermen.

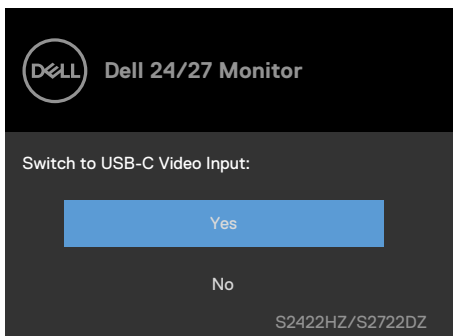

Følgende melding vises hvis du velger skjermmenuelementene for **Factory reset (Fabrikktilbakestilling)** i Other (Annet)-funksjonen.

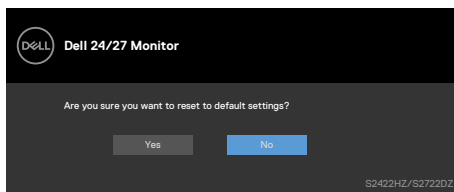

Følgende melding vises når du velger **Yes (Ja)** for å tilbakestille til standardinnstillinger.

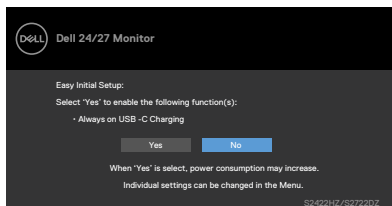

Når du velger skjermelementer for **On in Standby Mode (På i ventemodus) Ø** i Personalize (Tilpass)-funksjonen, vises følgende melding:

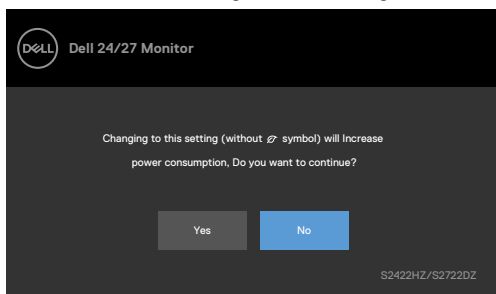

Hvis du justerer lysstyrkenivået over standardnivået 75 %, vises følgende melding.

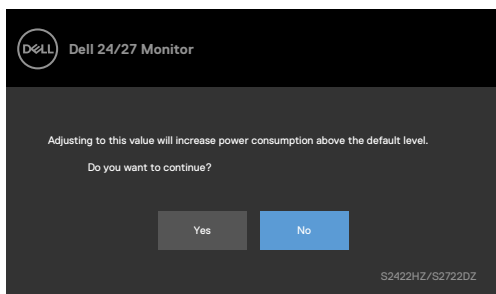

- Hvis man velger «Yes» (Ja), vises strømmeldingen bare én gang.
- Hvis man velger «No» (Nei), vises strømmeldingen igjen.



- Strømmeldingen vises bare igjen når man tilbakestillter til fabrikkinnstillinger fra skjermmenyen.

Hvis enten USB-C, DP eller HDMI er valgt, og den tilsvarende kabelen ikke er koblet til, vises følgende dialogboks.

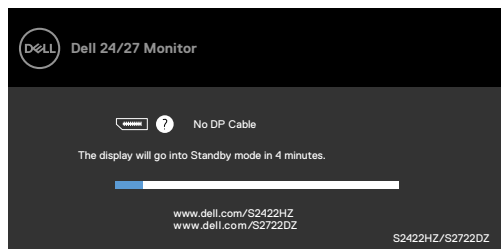

eller

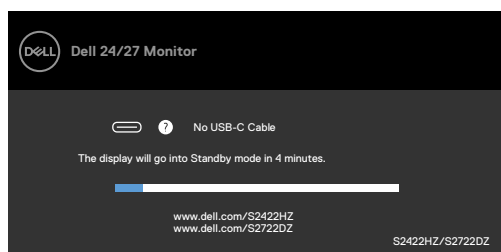

eller

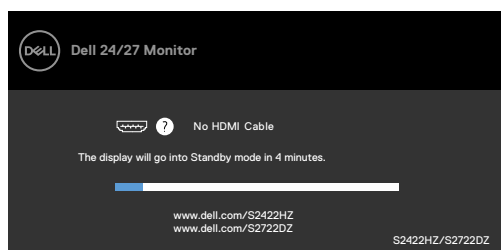

MERK: For at mikrofon og webkamera skal fungere må du koble USB Type-C til Type-C-oppstrømskabelen fra datamaskinen til skjermen.

Se [Feilsøking](#) for mer informasjon.



Stille inn maksimal oppløsning

I Windows 7, Windows 8 eller Windows 8.1:

1. På Windows 8 eller Windows 8.1 må du velge skrivebordflisen for å bytte til klassisk skrivebord. På Windows Vista og Windows 7 kan du hoppe over dette trinnet.
2. Høyreklikk på skrivebordet, og klikk **Screen Resolution (Skjermoppløsning)**.
3. Klikk rullegardinlisten for Screen **Resolution (Skjermoppløsning)**, og velg **1920 x 1080 (S2422HZ) / 2560 x 1440 (S2722DZ)**.
4. Klikk **OK**.

I Windows 10:

1. Høyreklikk på skrivebordet, og klikk **Display Settings (Skjerminnstillinger)**.
2. Klikk **Advanced display settings (Avanserte skjerminnstillinger)**.
3. Klikk rullegardinlisten for **Resolution (Oppløsning)** og velg **1920 x 1080 (S2422HZ) / 2560 x 1440 (S2722DZ)**.
4. Klikk **Apply (Bruk)**.

Hvis du ikke ser **1920 x 1080 (S2422HZ) / 2560 x 1440 (S2722DZ)** som et alternativ, må du kanskje oppdatere grafikkdriveren. Avhengig av datamaskinen din gjør du det på en av følgende måter:

1. Hvis du har en stasjonær eller bærbar datamaskin fra Dell Gå til <https://www.dell.com/support>, angi servicekoden, og last ned den nyeste driveren for grafikkortet.
2. Hvis du bruker en datamaskin som ikke er fra Dell (bærbar eller stasjonær):
 - Gå til støttenettstedet til produsenten av datamaskinen, og last ned de nyeste grafikkdriverne.
 - Gå til nettstedet til produsenten av grafikkortet, og last ned de nyeste grafikkdriverne.



Sette opp Windows Hello

I Windows 10:

1. Klikk Windows Start-menyen, og klikk **Settings (Innstillinger)**.

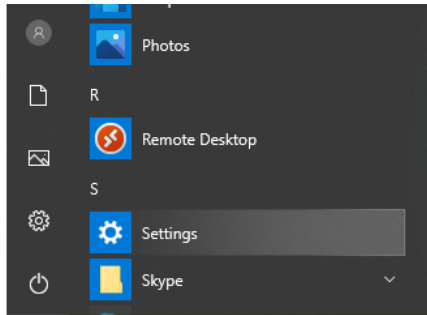

2. Klikk **Accounts (Kontoer)**.

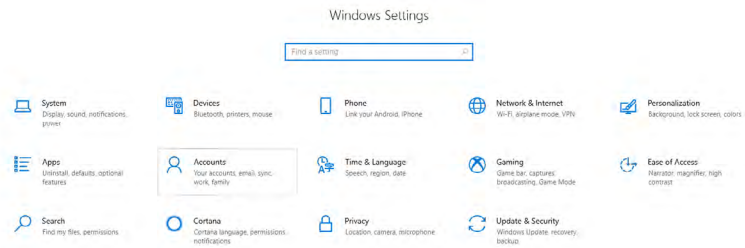

3. Klikk **Sign-in options (Påloggingsalternativer)**. Du må angi en PIN-kode før du kan registrere deg for Windows Hello.

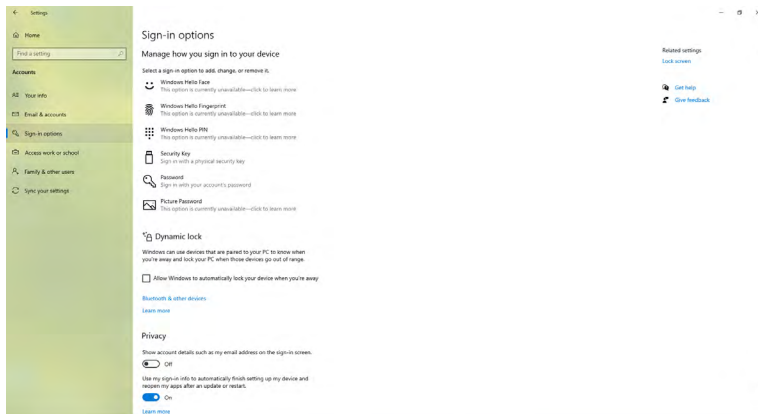

4. Klikk **Add (Legg til)** under **PIN (PIN-kode)**, og gå inn på **Set up a PIN (Konfigurer PIN-kode)**. Angi ny PIN-kode og bekreftelsen, og klikk deretter **Next**.

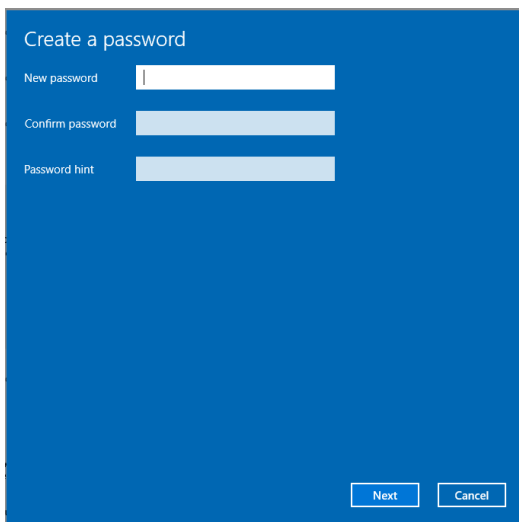

Når du er ferdig med å stille inn PIN-kode, låses alternativene for å konfigurere Windows Hello opp.

5. Når du har gjort dette, låses alternativene for å konfigurere Windows Hello opp. Klikk **Set up (Konfigurer)** under **Windows Hello**, og gå til **Windows Hello setup (Installasjon av Windows Hello)**.

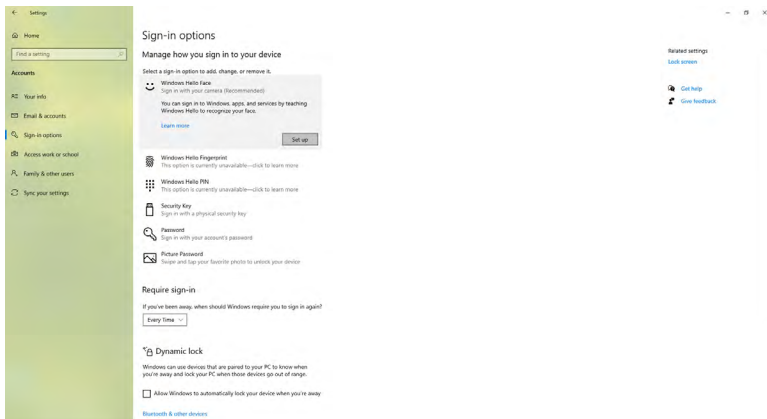

6. Klikk **Get started (Kom i gang)**.

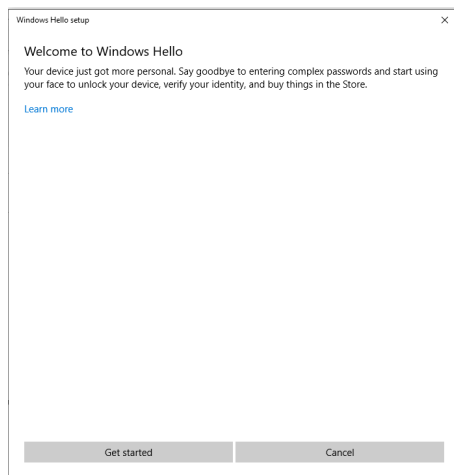

7. Fortsett å se direkte på skjermen, og plasser deg slik at ansiktet ditt er i midten av rammen som vises på skjermen. Webkameraet vil da registrere ansiktet ditt.

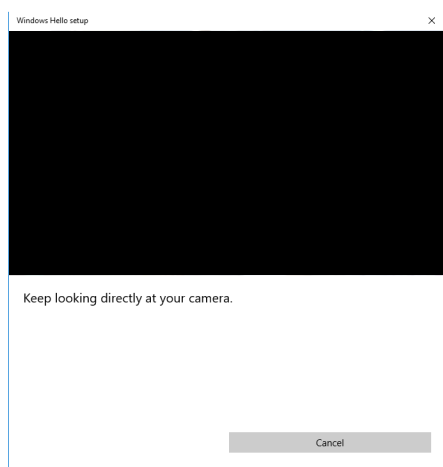

8. Når følgende melding vises, klikker du **Close (Lukk)** for å gå ut av **Windows Hello setup (Installasjon av Windows Hello)**.

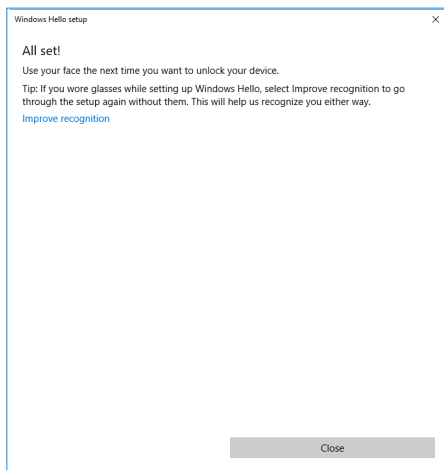

9. Når Windows Hello-oppsettet er fullført, kan du også forbedre gjenkjenningen. Klikk **Improve recognition (Forbedre gjenkjenning)** om nødvendig.



Aktivere webkameraet på skjermen

For at webkameraet skal fungere må du koble den medfølgende USB-C til USB-C-kabelen mellom datamaskinen og skjermen. Hvis datamaskinen ikke støtter USB-C, bruker du en USB Type-A til USB-C-kabel (selges for seg).

Følg trinnene for å aktivere webkameraet på skjermen:

1. Sørg for at USB-kabelen er koblet til mellom datamaskinen og skjermen.
2. Skyv toppen av webkameraet slik at kameraet smetter opp.

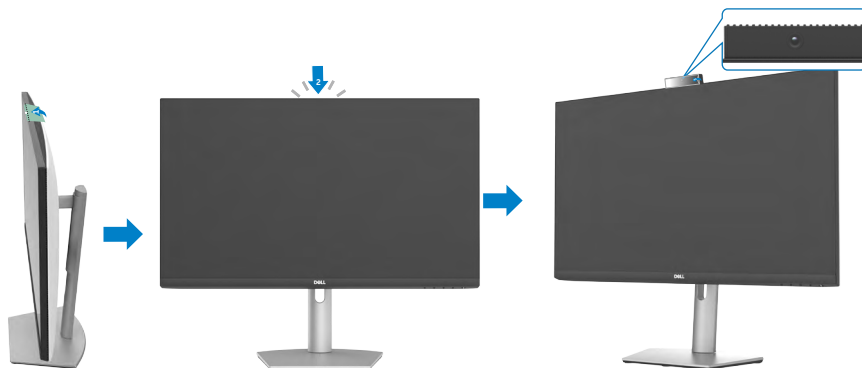

3. Aktiver kameraet i Windows 10, 8.1 eller 8.
 1. Høyreklikk **Start** og velg **Innstillinger**.
 2. Klikk **Personvern** i **Windows-innstillinger**.
 3. Klikk **Kamera** i den venstre ruten.
 4. Sørg for at **Gi apper tilgang til kameraet** er på.
 5. Rull ned og kontroller at **Gi skrivebordsprogrammer tilgang til kameraet** er på.
4. Aktiver webkameraet i skjermmenyen (OSD) på skjermen.
5. Sørg for at DELL Monitor RGB Webcam er standardkameraet i apper som Microsoft Teams, Skype eller Zoom. Du kan finne ut hvordan du endrer webkamerainnstillingene i disse appene på nettstedene til leverandørene av appene.



Aktivere høyttaleren på skjermen

Følg disse trinnene når datamaskinen er koblet til flere høyttalere og du vil angi skjermens høyttaler som standardhøyttaler.

1. Sørg for en HDMI-, DisplayPort- eller USB-C-kabel er koblet til mellom datamaskinen og skjermen.
MERKNAD: Skjermen leveres med en USB-C til USB-C-kabel. HDMI- eller DisplayPort -kabel må kjøpes separat.
2. Angi standard avspillings- eller utgangsenhet.
 - a. Høyreklikk **Volum eller høyttaler**-ikonet i varslingsområdet på oppgavelinjen, og velg **Åpne lydinnstillinger**.
 - b. Under **Velg utgangsenhet** velger du **Echo Cancelling Speakerphone S2422HZ** eller **Echo Cancelling Speakerphone S2722DZ**. Hvis standard utgangsenhet er satt til **DELL S2422HZ** eller **DELL S2722DZ**, støttes ikke den integrerte mikrofonen på skjermen. Utgangsenheten DELL S2422HZ eller DELL S2722DZ er kun egnet for lydavspilling.
 - c. Klikk **Volum eller høyttaler**-ikonet i varslingsområdet, og still inn lydstyrken etter eget ønske.
3. Fjern demping av høyttaleren i skjermmenyen (OSD) på skjermen.
4. Sett lydstyrken til 100 i skjermmenyen (OSD) på skjermen.
5. Sørg for at **Echo Cancelling Speakerphone S2422HZ** eller **Echo Cancelling Speakerphone S2722DZ** er standard avspillings- eller utgangsenhet i apper som Microsoft Teams, Skype eller Zoom. Du finner mer informasjon om hvordan du endrer innstillingene for høyttaler eller lydstyrke i disse appene på nettstedene til leverandørene av appene.
6. Juster høyttalerlydstyrken i apper som Microsoft Teams, Skype eller Zoom. Du finner mer informasjon om hvordan du endrer innstillingene for lydstyrke i disse appene på nettstedene til leverandørene av appene.



Aktivere mikrofonen på skjermen

For at den innebygde mikrofonen skal fungere må du koble den medfølgende USB-C til USB-C-kabelen mellom datamaskinen og skjermen. Hvis datamaskinen ikke støtter USB-C, bruker du en USB Type-A til USB-C-kabel (selges for seg).

Følg disse trinnene når datamaskinen er koblet til flere mikrofoner og du vil angi skjermens mikrofon som standardmikrofon.

1. Sørg for at USB-kabelen er koblet til mellom datamaskinen og skjermen.
2. Angi standard inndata- eller innspillingsenhet i Microsoft Windows.
 - a. Høyreklikk **Lydstyrke**-ikonet i varslingsområdet (nederst til høyre) og velg Innspillingsenheter.
 - b. Velg **Echo Canceling Microphone S2422HZ** eller **Echo Canceling Microphone S2722DZ** som innspillingsenhet, og klikk **OK**.
3. Fjern demping av mikrofonen i skjermmenyen (OSD) på skjermen.
4. Sørg for at **Echo Cancelling Microphone S2422HZ** eller **Echo Cancelling Microphone S2722DZ** er standard mikrofon eller inngangsenhet i apper som Microsoft Teams, Skype eller Zoom. Du kan finne ut hvordan du endrer innstillingene for mikrofon eller inngang i disse appene på nettstedene til leverandørene av appene.
5. Juster mikrofonydstyrken og fjern demping av mikrofonen i apper som Microsoft Teams, Skype eller Zoom. Du kan finne ut hvordan du endrer innstillingene for mikrofon eller inngang i disse appene på nettstedene til leverandørene av appene.



Feilsøking

⚠ ADVARSEL: Før du begynner på noen av prosedyrene i denne delen, må du følge **Sikkerhetsinstruksjonene**.

Selvtest

Skjermen har en selvtestfunksjon, som lar deg sjekke at skjermen fungerer som den skal. Hvis skjermen og datamaskinen er riktig tilkoblet, men skjermen forblir mørk, kan du kjøre selvtest av skjermen med følgende trinn:

1. Slå av både datamaskinen og skjermen.
2. Koble fra videokabelen på baksiden av datamaskinen. For at selvtest skal fungere riktig må du fjerne alle digitale og analoge kabler fra baksiden av datamaskinen.
3. Slå på skjermen.

Den følgende dialogboksen vises på skjermen (mot en svart bakgrunn) hvis skjermen ikke finner et videosignal og fungerer som den skal. I selvtestmodus forblir strømlampen hvit. Avhengig av inngangen som er valgt, vil en av følgende dialogbokser rulle gjennom skjermen kontinuerlig.

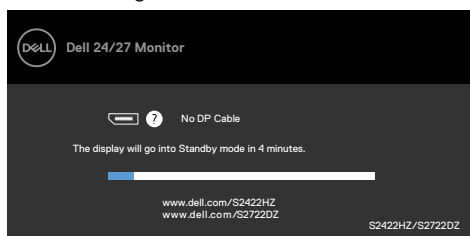

eller

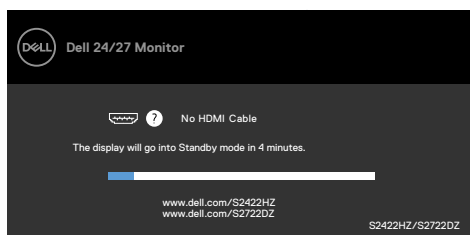

eller

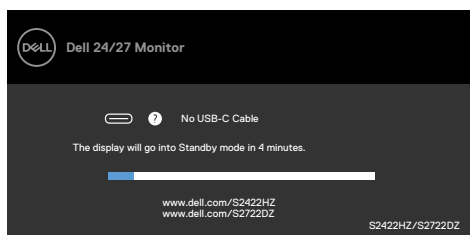

Denne boksen vises også under normal systemdrift hvis videokabelen blir koblet fra eller skadet.

4. Slå av skjermen og koble til videokabelen på nytt. Slå deretter på både datamaskinen og skjermen.

Hvis skjermen forblir tom etter at du har brukt den forrige prosedyren, må du sjekke videokontrolleren og datamaskinen, fordi skjermen fungerer som den skal.

Innebygd diagnostikk

Skjermen har et innebygd diagnoseverktøy, som hjelper deg med å avgjøre om avviket du opplever med skjermen er et problem med selve skjermen eller datamaskinen og skjermkortet.



Kjøre den innebygde diagnostikken:

1. Sørg for at skjermen er ren (det er ingen støvpartikler på overflaten av skjermen).
2. Hold inne i retningen Opp, Ned, Venstre eller Høyre retning i fire sekunder til en meny vises på skjermen.
3. Bruk styrespaken til å markere Diagnostikk , og trykk styrespaken for å starte diagnostikken. Det vises en grå skjerm.
4. Se etter om skjermen har mangler eller avvik.
5. Dytte styrespaken igjen til en rød skjerm vises.
6. Se etter om skjermen har mangler eller avvik.
7. Gjenta trinn 5 og 6 til skjermen viser grønne, blå, svarte og hvite farger. Legg merke til eventuelle avvik eller mangler.

Testen er fullført når det vises en skjerm med tekst. For å avslutte dytter du styrespaken igjen.

Hvis du ikke oppdager avvik på skjermen ved bruk av det innebygde diagnostiske verktøyet, fungerer skjermen som den skal. Kontroller skjermkortet og datamaskinen.



Vanlige problemer

Tabellen nedenfor inneholder generell informasjon om vanlige problemer som kan oppstå med skjermen og mulige løsninger.

| Vanlige symptomer | Det du opplever | Mulige løsninger |
|-------------------------------|------------------------------------|--|
| Ingen video/strøm-LED slukket | Ikke noe bilde | <ul style="list-style-type: none">• Kontroller at videokabelen som kobler skjermen til datamaskinen, er riktig tilkoblet og sitter godt.• Kontroller at stikkkontakten fungerer som den skal ved å bruke et annet elektrisk utstyr.• Sørg for at strømknappen er trykket helt.• Sørg for at riktig inngangskilde er valgt i Input Source (Inngangskilde)-menyen. |
| Ingen video/strøm-LED lyser | Intet bilde eller ingen lysstyrke | <ul style="list-style-type: none">• Øk lysstyrke- og kontrastkontrollene via skjermmenyen.• Utfør skjermens selvtestfunksjonskontroll.• Se etter bøyd eller brutte pinner på videokabelkontakten.• Kjør den innebygde diagnostikken.• Sørg for at riktig inngangskilde er valgt i Input Source (Inngangskilde)-menyen. |
| Manglende piksler | LCD-skjermen har flekker | <ul style="list-style-type: none">• Slå strømmen av og på igjen.• At en piksel er permanent av, er en naturlig feil som kan oppstå i LCD-teknologi.• For mer informasjon om Dells skjermkvalitet- og pikselpolicy kan du se Dells støtteside på: https://www.dell.com/pixelguidelines |
| Fastsatte piksler | LCD-skjermen har lyse punkter | <ul style="list-style-type: none">• Slå strømmen av og på igjen.• At en piksel er permanent av, er en naturlig feil som kan oppstå i LCD-teknologi.• For mer informasjon om Dells skjermkvalitet- og pikselpolicy kan du se Dells støtteside på: https://www.dell.com/pixelguidelines |
| Problemer med lysstyrke | Bildet er for svakt eller for lyst | <ul style="list-style-type: none">• Tilbakestill skjermen til fabrikkinnstillingene.• Juster lysstyrke- og kontrastkontrollene via skjermmenyen. |
| Problemer med sikkerhet | Synlige tegn på røyk eller gnister | <ul style="list-style-type: none">• Ikke utfør noen feilsøkingstrinn.• Kontakt Dell umiddelbart. |



| Vanlige symptomer | Det du opplever | Mulige løsninger |
|--|--|---|
| Problemer som kommer og går | Skjermen slår seg selv på og av | <ul style="list-style-type: none"> • Kontroller at videokabelen som kobler skjermen til datamaskinen er riktig tilkoblet og sitter godt. • Tilbakestill skjermen til fabrikkinnstillingene. • Utfør selvtestfunksjonen på skjermen for å avgjøre om problemet oppstår i selvtestmodus. |
| Mangler farge | Farge mangler på bildet | <ul style="list-style-type: none"> • Utfør selvtest på skjermen. • Kontroller at videokabelen som kobler skjermen til datamaskinen er riktig tilkoblet og sitter godt. • Se etter bøyd eller brutte pinner på videokabelkontakten. |
| Feil farge | Bildefargen er ikke bra | <ul style="list-style-type: none"> • Endre innstillingene for Forhåndsinnstilte moduser i Farge-skjermmenyen avhengig av bruksområdet. • Juster verdien for R/G/B i Egendefinert farge i skjermmenyen for Fargeinnstillinger. • Endre Inngangsfargeformat til PC RGB eller YCbCr i Fargeinnstillinger i skjermmenyen. • Kjør den innebygde diagnostikken. |
| Det henger igjen et statisk bilde som har vært på skjermen lenge | Det vises en svak skygge fra det statiske bildet som ble vist, på skjermen | <ul style="list-style-type: none"> • Still skjermen til å slå seg av etter noen minutter med inaktivitet på skjermen. Disse kan justeres i Strømalternativer på Windows eller Strømsparing på Mac. • Du kan eventuelt bruke en skjermsparer som endres dynamisk. |
| Webkameraet fungerer ikke | <ul style="list-style-type: none"> • Webkamera-modulen smetter ikke opp • USB-kabelen er ikke koblet til, eller riktig USB-kilde er ikke valgt | <ul style="list-style-type: none"> • Trekk inn webkamera-modulen. • Koble til USB-kabelen. • Velg skjermen webkamera som standard på datamaskinen. |



Produktspesifikke problemer

| Problem | Det du opplever | Mulige løsninger |
|---|--|--|
| Bildet på skjermen er for lite. | Bildet er midt på skjermen, men det fyller ikke hele visningsområdet | <ul style="list-style-type: none">• Sjekk innstillingen for Sideforhold i Visning-innstillinger på skjermmenyen.• Tilbakestill skjermen til fabrikkinnstillingene. |
| Kan ikke justere skjermen med knappene på frontpanelet | Skjermmenyen vises ikke på skjermen | <ul style="list-style-type: none">• Slå av skjermen, trekk ut strømledningen, sett den inn igjen, og slå på skjermen. |
| Det vises ikke noe inngangssignal når brukerkontrollene trykkes | Intet bilde, LED-lampen er hvit | <ul style="list-style-type: none">• Sjekk signalkilden. Sørg for at datamaskinen ikke er i strømsparingsmodus ved å bevege musen eller trykke en tast på tastaturet.• Kontroller at signalkabelen er riktig koblet til. Koble til signalkabelen igjen, om nødvendig.• Nullstill datamaskinen eller videospilleren. |
| Bildet fyller ikke hele skjermen | Bildet kan ikke fylle høyden eller bredden på skjermen | <ul style="list-style-type: none">• På grunn av forskjellige videoformater (sideforhold) på DVD-er kan skjermen vises i fullskjerm.• Kjør den innebygde diagnostikken. |
| Intet bilde ved bruk av DP-tilkobling til datamaskinen | Tom skjerm | <ul style="list-style-type: none">• Kontroller hvilken DP-standard (DP 1.1a eller DP 1.2) som grafikkortet ditt er sertifisert til. Last ned og installer den nyeste driveren til grafikkortet.• Noen DP 1.1a-grafikkort støtter ikke DP 1.2-skjerner. Gå til skjermmenyen og åpne Input Source (Inngangskilde). |



| Problem | Det du opplever | Mulige løsninger |
|---|---|---|
| Intet bilde ved bruk av USB-C-tilkobling til datamaskin og så videre | Tom skjerm | <ul style="list-style-type: none"> • Kontroller om USB-C-grensesnittet til enheten støtter DP alternativ modus. • Kontroller om enheten krever strømlading. • USB-C-grensesnittet til enheten støtter ikke DP alternativ modus. • Sett Windows til projeksjonsmodus. • Sørg for at USB-C-kabelen ikke er skadet. |
| Det lades ikke ved bruk av USB-C-tilkobling til datamaskin og så videre | Ingen lading | <ul style="list-style-type: none"> • Kontroller om enheten støtter en av ladeprofilene 5V / 9V / 15V / 20V . • Kontroller om enheten krever en strømadapter på mer enn 65 W. • Hvis datamaskinen krever en strømadapter på mer enn 65 W, kan den kanskje ikke lade med USB-C-tilkoblingen. • Sørg for at du bare bruker en Dell-godkjent adapter eller adapteren som følger med produktet. • Sørg for at USB-C-kabelen ikke er skadet. |
| Det lades av og på ved bruk av USB-C-tilkobling til datamaskin og så videre | Lading av og på | <ul style="list-style-type: none"> • Sjekk om det maksimale strømforbruket til enheten er over 65 W. • Sørg for at du bare bruker en Dell-godkjent adapter eller adapteren som følger med produktet. • Sørg for at USB-C-kabelen ikke er skadet. |
| Videoopptak fungerer ikke | App for videoopptak fungerer ikke på Windows 7 | <ul style="list-style-type: none"> • Windows 7 støttes ikke. • Bytt til Windows 10. |
| Det høres ingen lyd fra video som spilles inn | Det høres ingen lyd fra video som spilles inn 11. generasjons Tiger Lake-processor. | Deaktiver Intel Smart Sound Technology for USB Audio Driver i Device Manager (Enhetsbehandling), og start datamaskinen på nytt |



| Problem | Det du opplever | Mulige løsninger |
|---|--|---|
| Når man trykker Lydstyrke ned eller Lydstyrke opp, reagerer lydsterkelinjen tregt eller forsinket. | Når man trykker Lydstyrke ned eller Lydstyrke opp, blir lydsterkelinjen på skjermmenyen treg eller forsinket når man har 11. generasjons Tiger Lake-prosessor. | Deaktiver Intel Smart Sound Technology for USB Audio Driver i Device Manager (Enhetsbehandling), og start datamaskinen på nytt |
| Lydsterkelinjen på skjermmenyen reagerer ikke med Lydstyrke ned eller Lydstyrke opp | Når du trykker Lydstyrke ned eller Lydstyrke opp, reagerer ikke lydsterkelinjen | Velg Echo Cancelling Speakerphone (S2422HZ eller S2722DZ) fra lydinnstillingene i Windows. |
| Lydstyrken på eksterne lydenheter kan ikke justeres | Lydstyrken på eksterne lydenheter kan ikke justeres | Velg tilsvarende enhet i listen over lydenheter. |
| Når lyden på skjermen dempes, eller demping slås av, synkroniseres ikke Demp-ikonet på UC-plattformen | Når lyden på skjermen dempes, eller demping slås av, synkroniseres ikke Demp-ikonet på UC-plattformen | Dette er forventet oppførsel. UC-plattform ikke synkronisert: Zoom, Google Hangouts, BlueJeans, Cisco Webex, Facetime, Slack, GoToMeeting. |
| Det kommer ingen lyd fra høyttalerne | Det kommer ingen lyd fra høyttalerne når man spiller av lyd/video på datamaskinen | <ul style="list-style-type: none"> • Sørg for at du har satt standard avspillingsenhet til Echo Cancelling Speakerphone (S2422HZ eller S2722DZ) eller DELL S2422HZ eller S2722DZ. • Slå av skjermen, trekk ut strømledningen, sett den inn igjen, og slå på skjermen. • Tilbakestill skjermen til fabrikkinnstillingene. |



| Problem | Det du opplever | Mulige løsninger |
|--|---|---|
| Lydstyrken til høyttaleren er lav eller høres myk ut | Lydstyrken til høyttaleren er lav eller høres myk ut når høyttaleralternativet er DELL S2422HZ eller S2722DZ i lydinnstillingsgrensesnittet | <ul style="list-style-type: none"> • Øk lydstyrken til høyttaleren er på DELL S2422HZ eller S2722DZ til maksimum på Sound (Lyd)-dialogboksen. • Trykk Lydstyrke opp-knappen for å øke lydstyrken på høyttaleren til DELL S2422HZ eller S2722DZ. • Still mikrofonlydstyrken til 100 • Rengjør mikrofonhullet. • Vær under 70 cm fra skjermmikrofonen. |
| Lydstyrkejustering på skjermmenyen er treg/forsinket | Lydstyrkejustering på skjermmenyen er treg/forsinket | Deaktiver Intel Smart Sound Technology for USB Audio Driver i Device Manager (Enhetsbehandling), og start datamaskinen på nytt |
| Mikrofonen fungerer ikke eller oppdages ikke | Mikrofonen fungerer ikke eller oppdages ikke | <ul style="list-style-type: none"> • Sørg for at USB-C-oppstrømskabelen er koblet til mellom skjermen og datamaskinen. • Velg Echo Cancelling Speakerphone (S2422HZ eller S2722DZ) fra lydinnstillingene i Windows. Sørg for at mikrofonen til skjermen er valgt og aktivert eller ikke dempet i innstillingene i VoIP- eller UC-programmet. |
| MAC MINI-utgave | MAC MINI-utgave | <ul style="list-style-type: none"> • USB-huben til DUT kan ikke oppdages av spesifikke systemer (Apple M1) når du kobler DUT til systemet via en USB-C-kabel og så starter systemet på nytt. • Det kan hjelpe å koble USB-C-kabelen fra og til igjen. |
| Webkameraet oppdages ikke | Webkameraet oppdages ikke i Windows Enhetsbehandling | <ul style="list-style-type: none"> • Sørg for at webkamera-modulen har smettet opp. • Sørg for at USB-C-oppstrømskabelen er koblet til mellom skjermen og datamaskinen. • Koble USB-C-oppstrømskabelen til datamaskinen igjen. |



| Problem | Det du opplever | Mulige løsninger |
|--|---|--|
| Webkameraet kan ikke koble til eller fra | Finner ikke kameraet i skjermen, eller kan ikke bytte tilbake til kameraet til datamaskinen | <ul style="list-style-type: none"> • Gjenopprett fabrikkinnstillinger. • Koble til strømledningen igjen. • Slå på kameraet igjen. |
| Uklart bilde på webkameraet | Uklart bilde på webkameraet | Fjern beskyttelsesfilmen fra kameralinsen. |
| Bildet på webkameraet flimrer | Bildet på webkameraet flimrer | Endre Flicker reduction rate (Flimmedreduksjonsfrekvens) fra 60 Hz til 50 Hz i appen. |
| Webkameraet har dårlig oppløsning | Webkameraet har dårlig oppløsning | Angi bildeoppløsningen i appen. Maks: 5MP (2560 x 1920) |
| Bildet fra webkameraet ser overeksponert ut | Bildet fra webkameraet ser overeksponert ut | <ul style="list-style-type: none"> • Slå på kameraet igjen. Juster bakgrunnsmiljøet. • Øk omgivelseslyset > 20 lux. |
| Webkameraet ser kornete eller mørkt ut | Webkameraet ser kornete eller mørkt ut | <ul style="list-style-type: none"> • Slå på kameraet igjen. Juster bakgrunnsmiljøet. • Øk omgivelseslyset > 20 lux. |
| Kameraet kan ikke fokusere | Kameraet kan ikke fokusere | Juster til egnet bruksavstand: 35–70 cm. |
| Fargen på webkameraet er ikke nøyaktig | Fargen på webkameraet er ikke nøyaktig | Oppdater til den nyeste fastvaren for skjermen. |
| Webkameraet har videostøy | Webkameraet har videostøy | <ul style="list-style-type: none"> • Sørg for at webkamera-modulen har smettet opp. • Koble til eller bytt ut USB-kabelen. |
| Webkameraet fungerte før Windows-oppdatering eller driveroppdatering | Webkameraet fungerte før Windows-oppdatering eller driveroppdatering | <ul style="list-style-type: none"> • Rull tilbake driveren for å fikse det. • Gjenopprett Windows til et tidligere gjenopprettingspunkt (hvis et er laget) |
| Webkameraet er opptatt og kan ikke brukes | Webkameraet er opptatt og kan ikke brukes | Slå av konferanseprogramvare A før du kjører konferanseprogramvare B. |



| Problem | Det du opplever | Mulige løsninger |
|--|--|--|
| Hvis datamaskinens lydstyrke endres på operativ-systemnivået i Windows, kan ikke lydstyrken for linjeutgang (når du velger ekkoavbrytende høyttalertelefon) justeres | Hvis datamaskinens lydstyrke endres på operativ-systemnivået i Windows, skal lydstyrken for linjeutgang (når du velger ekkoavbrytende høyttalertelefon) kunne justeres | Du kan justere lydstyrken ved å justere lydstyrkelinjen på avspillingsappen (som en mediespiller), ikke på operativsystemnivået i Windows eller justere lydstyrken gjennom den eksterne linje ut-høyttalerenheten. |
| Lyden er dempet på operativ-systemnivået i Windows; linjeutgang (når Echo Canceling Speakerphone er valgt) fortsetter å sende ut lyd | Lyden er dempet på operativ-systemnivået i Windows; linjeutgang (når Echo Canceling Speakerphone er valgt) bør være dempet. | Velg dempeikonet i avspillings-appen (som en mediespiller) for å dempe eller justere demping gjennom den eksterne linje ut-høyttalerenheten. |



Spesifikke problemer med Universal Serial Bus (USB)

| Spesifikke symptomer | Det du opplever | Mulige løsninger |
|--|---|---|
| USB-grensesnittet fungerer ikke | USB-tilbehør fungerer ikke | <ul style="list-style-type: none">• Kontroller at skjermen er slått PÅ.• Koble oppstrømskabelen til datamaskinen på nytt.• Koble til USB-tilbehør på nytt (nedstrømskontakt).• Slå av skjermen og slå den på igjen.• Start datamaskinen på nytt.• Enkelte USB-enheter, som bærbare harddisker, krever mer strøm. Koble slike direkte til datamaskinen. |
| super speed USB 3.2 gen. 1-grensesnittet er tregt. | Tilbehør som bruker super speed USB 3.2 gen. 1 kjører sakte eller ikke i det hele tatt | <ul style="list-style-type: none">• Kontroller at datamaskinen er kompatibel med USB 3.0.• Noen datamaskiner har USB 3.0-, USB 2.0- og USB 1.1-porter. Sørg for at du bruker riktig USB-port.• Koble oppstrømskabelen til datamaskinen på nytt.• Koble til USB-tilbehør på nytt (nedstrømskontakt).• Start datamaskinen på nytt. |
| Trådløst USB-tilbehør slutter å fungere når en USB 3.0-enhet er koblet til | Trådløst USB-tilbehør svarer sakte, eller fungerer bare når avstanden mellom den og mottakeren minker | <ul style="list-style-type: none">• Øk avstanden mellom USB 3.0-tilbehør og den trådløse USB-mottakeren.• Plasser den trådløse USB-mottakeren så nær det trådløse USB-tilbehøret som mulig.• Bruk en USB-forlengelseskabel for å plassere den trådløse USB-mottakeren så langt unna USB 3.0-porten som mulig. |
| USB fungerer ikke | Ingen USB-funksjonalitet | Se tabellen for inngangskilde og USB-paring. |



Vedlegg

FCC-merknader (kun USA) og annen forskriftsinformasjon

Du finner FCC-merknader og annen forskriftsinformasjon på nettstedet med forskriftsmessig samsvar på https://www.dell.com/regulatory_compliance

Kontakte Dell

Kunder i USA kan ringe 800-WWW-DELL (800-999-3355).

 **MERK: Hvis du ikke har en aktiv Internett-tilkobling, kan du finne kontaktinformasjon på kjøpsfakturaen, følgeseddelen, fakturaen eller Dells produktkatalog.**

Dell tilbyr flere alternativer for støtte og service på nettet og via telefon. Tilgjengeligheten varierer etter land og produkt, og noen tjenester er kanskje ikke tilgjengelig i ditt område.

For å få støtteinnhold for skjermen på nett:

Se <https://www.dell.com/support/monitors>

Kontakte Dell for problemer med salg, teknisk støtte eller kundeservice:

1. Gå til <https://www.dell.com/support>
2. Bekreft landet eller regionen din i rullegardinmenyen Velg land/region nederst til høyre på siden.
3. Klikk Kontakt oss ved siden av rullegardinmenyen for land.
4. Velg riktig service- eller støttekobling avhengig av ditt behov.
5. Velg den metoden for å kontakte Dell som er praktisk for deg.

EUs produktdatabase for energimerking og produktinformasjonsark

S2422HZ: <https://eprel.ec.europa.eu/qr/755430>

S2722DZ: <https://eprel.ec.europa.eu/qr/755450>

