



Dell S2422HZ/S2722DZ

Video Conferencing Monitor

Gebruiksaanwijzingen

Monitormodel: S2422HZ/S2722DZ
Regelgevend model: S2422HZt/S2722DZt



-  **OPMERKING: EEN OPMERKING** verwijst naar belangrijke informatie die u helpt om uw monitor beter te gebruiken.
-  **LET OP: LET OP** verwijst naar potentiële schade aan hardware of verlies van gegevens als de aanwijzingen niet worden opgevolgd.
-  **WAARSCHUWING: Een WAARSCHUWING** verwijst naar de kans op schade aan eigendommen, persoonlijk letsel of de dood.

Copyright © 2021 Dell Inc. of diens dochterondernemingen. Alle rechten voorbehouden.

Dell, EMC, en andere handelsmerken zijn handelsmerken van Dell Inc. of diens dochterondernemingen. Andere handelsmerken kunnen handelsmerken zijn van hun respectievelijke eigenaren.

Inhoud

Veiligheidswaarschuwingen	5
Over uw monitor	6
In de verpakking	6
Productopties	7
Aanduiding van onderdelen en bedieningselementen.	8
Vooraanzicht.	8
Achteraanzicht	9
Onderaanzicht.	10
Monitor Specificaties	11
Specificaties resolutie	12
Vooraf ingestelde beeldschermmodi	13
Elektrische specificaties	15
Webcam - specificaties	16
Specificaties microfoon.	16
Luidspreker Specificaties	16
Fysieke kenmerken	16
Milieukenmerken	18
Pentoe wijzingen.	19
Plug-and-play	23
Kwaliteit en pixelbeleid LCD-monitor	23
Ergonomie	24
Het scherm gebruiken en verplaatsen.	25
Onderhoudsrichtlijnen	27
De monitor reinigen	27
De monitor instellen	28
De standaard aansluiten	28
Gebruik van de kantel-, draai- en verticale uittrekfunctie	31
Kantelen, draaien en verticaal uittrekken.	31
Het scherm draaien	31
De beeldscherminstellingen op de computer instellen na rotatie	32
Bediening van de webcam op de monitor	32
De monitor aansluiten	33



De kabels ordenen	35
De monitor beveiligen met het Kensington-slot (optioneel)	35
De monitorstandaard verwijderen	36
Muurmontage (optioneel)	37
De monitor bedienen	38
De monitor inschakelen	38
De bedieningselementen op het voorpaneel gebruiken.	38
De OSD-vergrendelfunctie gebruiken	40
Knop op voorpaneel	43
Het On-Screen Display (OSD) menu gebruiken.	44
Het menusysteem openen	44
OSD-waarschuwingen.	54
De maximale resolutie instellen	59
Windows Hello instellen	60
De webcam op de monitor inschakelen	64
De luidspreker op de monitor inschakelen	65
De microfoon op de monitor inschakelen	66
Probleemoplossing	67
Zelftest	67
Ingebouwde diagnoses.	68
Veel voorkomende problemen	69
Product specifieke problemen.	71
Specifieke problemen Universal Serial Bus (USB)	76
Bijlage.	77
FCC-meldingen (alleen V.S.) en andere wettelijke informatie	77
Contact opnemen met Dell	77
EU-productdatabank voor energielabels en productinformatiebladen	77



Veiligheidswaarschuwingen

⚠ LET OP: Het gebruik van andere bedieningselementen, instellingen of procedures dan die in deze documentatie zijn beschreven, kan leiden tot blootstelling aan schokken, elektrische gevaren en/of mechanische problemen.

- Plaats de monitor op een stevig oppervlak en ga er voorzichtig mee om. Het scherm is kwetsbaar en kan beschadigen als het valt of met een scherp voorwerp in aanraking komt.
- Zorg er altijd voor dat de monitor is ingesteld op de spanning van het lichtnet op uw locatie.
- Houd de monitor op kamertemperatuur. Uitzonderlijk koude of warme omstandigheden kunnen een negatief effect hebben op het vloeibare kristal in het scherm.
- Onderwerp de monitor niet aan ernstige trillingen of inslagen. Plaats de monitor bijvoorbeeld niet in de laadruimte van een auto.
- Trek de stekker uit het stopcontact als de monitor gedurende een langere periode niet gebruikt wordt.
- Om elektrische schokken te voorkomen, moet u niet proberen om afdekkingen te verwijderen of de binnenkant van de monitor aan te raken.

Raadpleeg voor informatie over veiligheidsinstructies de Safety, Environmental, and Regulatory Information (SERI).









Over uw monitor

In de verpakking

Uw monitor wordt geleverd met de hieronder afgebeelde onderdelen. Controleer of u alle onderdelen hebt ontvangen en neem [Contact op met Dell](#) als er iets ontbreekt.

OPMERKING: Sommige componenten kunnen optioneel zijn en worden mogelijk niet met uw monitor meegeleverd. Sommige opties zijn mogelijk niet beschikbaar in bepaalde landen.

Afbeelding van het onderdeel	Beschrijving van het onderdeel
	Scherm
	Stand verhoger
	Voet stuk
	Netsnoer (verschilt per land)
	USB 3,2 Gen 1 Type-C kabel (C naar C)
	<ul style="list-style-type: none">• Snelstartgids• Veiligheids-, milieu- en wettelijke informatie



Productopties

De **Dell S2422HZ/S2722DZ** monitor heeft een actieve matrix, Thin-Film Transistor (TFT), Liquid Crystal Display (LCD), en LED achtergrondverlichting. De monitor functies omvatten:

- **S2422HZ:** 60,47 cm (23,8 in.) zichtbaar gebied (diagonaal gemeten) resolutie 1920 x 1080 (16:9) plus ondersteuning op het volledige scherm voor lagere resoluties.
- **S2722DZ:** 68,47 cm (27,0 in.) zichtbaar gebied (diagonaal gemeten) resolutie 2560 x 1440 (16:9) plus ondersteuning op het volledige scherm voor lagere resoluties.
- Kantel-, draai-, pivot- en verticaal uittrekbaar verstelbaar.
- Luidsprekers (2 x 5 W).
- Afneembare standaard en Video Electronics Standards Association (VESA) 100 mm bevestigingsgaten voor flexibele bevestigingsmogelijkheden.
- Ultradunne rand minimaliseert de randspleet bij multi-monitorgebruik, wat voor een snellere installatie zorgt met een elegante kijkervaring.
- Uitgebreide digitale aansluitmogelijkheden met DP maken de monitor toekomstzeker.
- Enkele USB-C voor voeding van compatibele notebooks terwijl het videosignaal wordt ontvangen.
- Camera ondersteunt een resolutie van 2560 x 1920.
- Plug and play-ondersteuning, indien ondersteund door uw computer.
- On-Screen Display (OSD) instellingen voor een gemakkelijke installatie en optimalisatie van het scherm.
- Vergrendeling van aan/uit- en OSD-knoppen.
- Sleuf voor beveiligingsslot.
- ≤ 0,3 W in Standby Modus.
- Eersteklas schermomruil voor uw gemoedsrust.
- Optimaliseer het oogcomfort met een flikkervrij scherm minimaliseert de emissie van blauw licht.
- De monitor gebruikt een Low Blue Light-scherm en voldoet aan TÜV Rheinland (hardware-oplossing) bij de standaardinstellingen en het terugzetten van de fabrieksinstellingen.
- Verlaagt de hoeveelheid blauw licht die het scherm afgeeft om het kijken aangenamer voor uw ogen te maken.
- De monitor maakt gebruik van de Flicker-Free-technologie die voor het oog zichtbare flikkeringen weghaalt, voor een comfortabele kijkervaring zorgt en voorkomt dat gebruikers lijden aan gespannen ogen en vermoeidheid.
- Gecertificeerd voor Windows Hello (gezichtsverificatie) en ondersteunt Microsoft Cortana.



- Ondersteunt AMD FreeSync-technologie. AMD Freesync gecertificeerd bereik van 48 Hz - 75 Hz.

⚠ WAARSCHUWING: De mogelijke effecten op de lange termijn van de emissie van blauw licht door de monitor kan schade aan de ogen veroorzaken, waaronder vermoeide ogen of gespannen ogen.

Aanduiding van onderdelen en bedieningselementen

Vooraanzicht

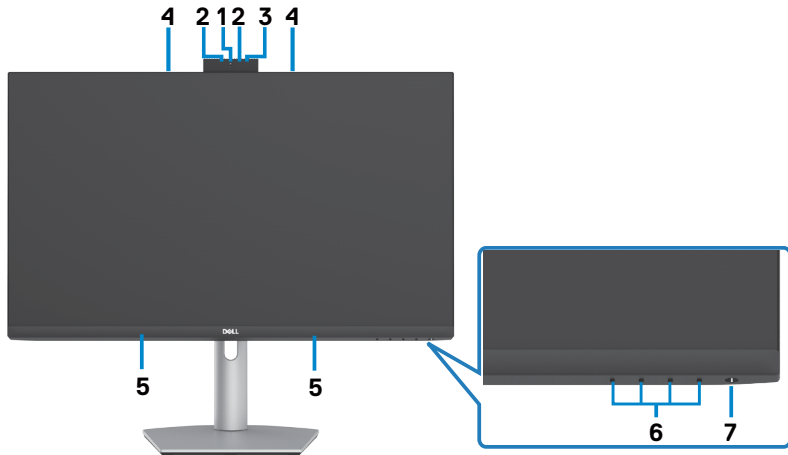

Label	Omschrijving	Gebruik
1	RGB Webcam	Met beeldsensor die tot 30 fps kan werken in 10-bits 5M-resolutie met volledige controle voor de gebruiker over beeldkwaliteit, formattering en overdracht van uitvoergegevens. Zendt uw beeld uit in een videoconferentie.
2	IR Webcam	Neemt op en zendt beeld uit in donkere omgevingen.
3	IR LED	Indicator van infrarood.
4	Microfoons	Monitormicrofoons.
5	Ingebouwde luidsprekers	Om het geluid van audio-invoer uit te voeren.
6	Functieknoppen	Zie De monitor bedienen voor meer informatie.
7	Aan/uit-knop (met LED-indicator)	Om de monitor aan of uit te zetten.



Achteraanzicht



Label	Omschrijving	Gebruik
1	VESA-montagegaten (100 mm x 100 mm-achter VESA-afdekking)	Monteer de monitor tegen de muur met een VESA-compatibele muurmontageset (100 mm x 100 mm).
2	Reglementair label	Geeft een overzicht van de wettelijke goedkeuringen.
3	Knop vrijgave standaard	Maak de voet los van de monitor.
4	Streepjescode, serienummer en label met onderhoudstag	Zie dit label als u contact moet opnemen met Dell voor technische ondersteuning. De Servicetag is een unieke alfanumerieke identificatie waarmee Dell-servicetechnici de hardwareonderdelen in uw computer kunnen identificeren en toegang hebben tot informatie over de garantie.
5	Sleuf voor kabelbeheer	Gebruik deze om kabels te organiseren door ze door de sleuf te steken.



Onderaanzicht

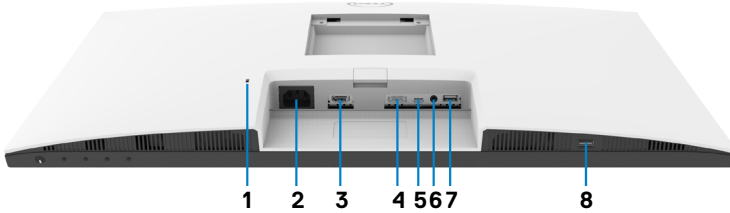

Label	Omschrijving	Gebruik
1	Sleuf voor beveiligingsslot	Beveiligt de monitor met een veiligheidskabel slot (apart verkrijgbaar).
2	Stroomaansluiting	Sluit het netsnoer aan.
3	HDMI-poort	Sluit de computer aan met de HDMI-kabel (Optioneel).
4	DisplayPort in	Sluit de computer aan met de DisplayPort-kabel (Optioneel).
5	USB-C upstream/ DisplayPort	Sluit aan op uw computer met de USB-C kabel. De USB-C-poort biedt de snelste overdrachtssnelheid (USB 3,2 Gen 1) en de alternatieve modus met DP 1,2 ondersteuning, en PD 20 V/3,25 A, 15 V/3 A, 9 V/3 A, 5 V/3 A. <ul style="list-style-type: none"> · S2422HZ maximale resolutie van 1920 x 1080 bij 75 Hz · S2722DZ maximale resolutie van 2560 x 1440 bij 75 Hz OPMERKING: USB-C wordt niet ondersteund door versies van Windows vóór Windows 10.
6	Audio line-out poort	Sluit luidsprekers aan om geluid weer te geven via HDMI of DisplayPort of USB-C audiokanalen. Alleen tweekanaals audio wordt ondersteund. OPMERKING: De audio line-out poort ondersteunt geen hoofdtelefoons.
7	USB 3,2 downstream poort	Sluit de USB-C-kabel die bij uw monitor is geleverd aan op de computer. Nadat de USB-kabel is aangesloten, kunt u de downstream USB-connectoren op de monitor gebruiken. Poort ondersteunt 0,9 A.
8	USB 3,2 downstream poort	Sluit de USB-C-kabel die bij uw monitor is geleverd aan op de computer. Nadat de USB-kabel is aangesloten, kunt u de downstream USB-connectoren op de monitor gebruiken. Poort ondersteunt opladen van batterij 2 A.



Monitor Specificaties

Model	S2422HZ	S2722DZ
Type scherm	Actieve matrix - TFT LCD	
Type paneel	In-plane schakeltechnologie	
Beeldverhouding	16:9	
Afmetingen zichtbaar beeld:		
Diagonaal	604,70 mm (23,80 in.)	684,70 mm (27,00 in.)
Actief gebied:		
Horizontaal	527,04 mm (20,75 in.)	596,74 mm (23,49 in.)
Verticaal	296,46 mm (11,67 in.)	335,66 mm (13,22 in.)
Oppervlak	156246,28 mm ² (242,15 in. ²)	200301,75 mm ² (310,47 in. ²)
Pixelgrootte	0,2745(H) mm x 0,2745 (V) mm	0,2331 (H) mm x 0,2331 (V) mm
Pixel per inch (PPI)	92,56	108,79
Kijkhoek:		
Horizontaal	178° (standaard)	
Verticaal	178° (standaard)	
Brightness (Helderheid)	250 cd/m ² (standaard)	350 cd/m ² (standaard)
Contrastverhouding	1.000 tot 1 (standaard)	
Scherfcoating	Anti-spiegeling behandeling van de front-polarisator (3H) harde coating	
Verlichting	LED	
Response Time (Reactietijd) (Grijs tot Grijs)	8 ms (Normale modus) 5 ms (Snelle modus) 4 ms (Extreme modus)	
Kleurdiepte	16,7 miljoen kleuren (6 bit+FRC)	16,7 miljoen kleuren (8 bit)
Kleurengamma ¹	99% sRGB met hardware laag blauw licht	



Aansluitingen	<ul style="list-style-type: none"> • 1 x DP 1,2 (HDCP1,4) • 1 x HDMI1,4 (HDCP1,4) • 1 x USB-C (alternatieve modus met DisplayPort 1,2, USB 3,2 Gen 1 upstream-poort, Power Delivery PD tot 65 W) • 1 x USB 3,2 Gen1 (5 Gbps) downstream met BC1,2 opladen bij 2A (maximum) • 1 x USB 3,2 downstream • 1 x 3,5 mm audio-uit aansluiting 	
Breedte rand (rand van monitor tot actief gebied):		
Boven	5,37 mm	7,37 mm
Links/rechts	5,38 mm	7,43 mm
Onder	21,74 mm	22,81 mm
Instelbaarheid:		
In hoogte instelbare standaard	110 mm	
Kantelen	-5° tot 21°	
Draaien	-30° tot 30°	
Ronddraaien	-90° tot 90°	
Kabelbeheer	Ja	
Compatibel met Dell Display Manager (DDM)	Easy Arrange (Eenvoudig ordenen) en andere belangrijke opties	
Beveiliging	Sleuf voor beveiligingsslot (kabelslot apart verkocht)	

¹ Alleen bij de eigen resolutie van het paneel, onder voorinstelling Custom Mode (Aangepaste modus).

Specificaties resolutie

Model	S2422HZ	S2722DZ
Horizontaal scanbereik	30 kHz tot 90 kHz	30 kHz tot 120 kHz
Verticaal scanbereik	48 Hz tot 75 Hz	
Maximale vooraf ingestelde resolutie	1920 x 1080 bij 75 Hz	2560 x 1440 bij 75 Hz
Mogelijkheden voor videoweergave (HDMI & DP & USB-C alternatieve modus)	480p, 560p, 720p, 1080p 480i, 576i, 1080i (Alleen HDMI)	



Vooraf ingestelde beeldschermmodi S2422HZ

Beeldschermmodus	Horizontale frequentie (kHz)	Verticale frequentie (Hz)	Pixelklok (MHz)	Synchronisatiepolariteit (horizontaal/verticaal)
VESA, 640 x 480	31,47	59,94	25,18	-/-
VESA, 640 x 480	37,50	75,00	31,5	-/-
VESA, 720 x 400	31,47	70,08	28,32	-/+
VESA, 800 x 600	37,88	60,32	40,00	+/+
VESA, 800 x 600	46,88	75,00	49,50	+/+
VESA, 1024 x 768	48,36	60,00	65,00	-/-
VESA, 1024 x 768	60,02	75,03	78,75	+/+
VESA, 1152 x 864	67,50	75,00	108,00	+/+
VESA, 1280 x 1024	63,98	60,02	108,00	+/+
VESA, 1280 x 1024	79,98	75,02	135,00	+/+
VESA, 1600 x 900	55,54	59,98	97,75	+/+
VESA, 1920 x 1080	67,50	60,00	148,50	+/+
VESA, 1920 x 1080	83,89	74,97	174,50	-/+



S2722DZ

Beeldschermmodus	Horizontale frequentie (kHz)	Verticale frequentie (Hz)	Pixelklok (MHz)	Synchronisatiepolariteit (horizontaal/verticaal)
VESA, 640 x 480	31,47	59,94	25,18	-/-
VESA, 640 x 480	37,50	75,00	31,50	-/-
VESA, 720 x 400	31,47	70,08	28,32	-/+
VESA, 800 x 600	37,88	60,32	40,00	+/+
VESA, 800 x 600	46,88	75,00	49,50	+/+
VESA, 1024 x 768	48,36	60,00	65,00	-/-
VESA, 1024 x 768	60,02	75,03	78,75	+/+
VESA, 1152 x 864	67,50	75,00	108,00	+/+
VESA, 1280 x 720	45,00	59,94	74,25	+/+
VESA, 1280 x 1024	63,98	60,02	108,00	+/+
VESA, 1280 x 1024	79,98	75,02	135,00	+/+
VESA, 1400 x 1050	65,32	59,98	121,75	-/+
VESA, 1600 x 900	60,00	60,00	108,00	+/+
VESA, 1600 x 1200	75,00	60,00	162,00	+/+
VESA, 1920 x 1080	67,50	60,00	148,50	+/+
VESA, 2560 x 1440	88,79	59,95	241,50	+/-
VESA, 2560 x 1440 (HDMI)	111,05	74,98	298,50	+/-
VESA, 2560 x 1440 (DP en USB-C)	111,86	74,97	304,25	+/-



Elektrische specificaties

Model	S2422HZ	S2722DZ
Video-invoersignalen	<ul style="list-style-type: none"> • Digitaal videosignaal voor elke differentiële lijn Per differentiële lijn bij 100 ohm impedantie • Ondersteuning DP/HDMI/USB-C signaalingang 	
Ingangsspanning/ frequentie/stroom	100-240 VAC / 50 of 60 Hz \pm 3 Hz / 2 A (maximum)	
Inschakelstroom	120 V: 42 A (max.) 240 V: 80 A (max.) Koude start bij 0°C	
Energieverbruik	0,2 W (modus Uit) ¹ 0,2 W (Standby Modus) ¹ 13,5 W (Aan stand) ¹ 137 W (Max) ² 12,62 W (P _{on}) ³ 41,03 kWh (TEC) ³	0,2 W (modus Uit) ¹ 0,3 W (stand-by modus) ¹ 24,0 W (Aan stand) ¹ 149 W (Max) ² 18,26 W (P _{on}) ³ 58,09 kWh (TEC) ³

¹ Zoals gedefinieerd in EU 2019/2021 en EU 2019/2013.

² Maximale instelling helderheid en contrast met maximale stroomoverdracht op alle USB-poorten.

³ P_{on}: Stroomgebruik van modus Aan zoals gedefinieerd in Energy Star versie 8,0.
TEC: Totaal energieverbruik in kWh zoals gedefinieerd in Energy Star versie 8,0.

Dit document is uitsluitend ter informatie en geeft laboratoriumprestaties aan. Uw product kan anders presteren, afhankelijk van de software, componenten en randapparatuur die u hebt besteld, en er is geen verplichting om dergelijke informatie bij te werken. Daarom moet de gebruiker niet op deze informatie vertrouwen bij het nemen van beslissingen over elektrische toleranties en dergelijke. Wij geven geen garantie over de nauwkeurigheid of volledigheid.

 **OPMERKING:** Dit is een ENERGY STAR gecertificeerde monitor.



Dit product is gekwalificeerd voor ENERGY STAR in de standaard fabrieksinstellingen die u kunt herstellen met de functie “Fabrieksinstellingen herstellen” in het OSD-menu. Veranderen van de fabrieksinstellingen of inschakelen van andere opties kan het energieverbruik doen toenemen waardoor de in ENERGY STAR gespecificeerde limiet wordt overschreden.



Webcam - specificaties

Lens	Gezichtsveld (horizontaal)	75,4° voor 2560 x 1920
	Focus mode	Vaste focus
	Focusgebied	35 cm~1,5 m
	Scherpstelafstand (normale modus)	70 cm
Beeldsensor	Actieve matrixgrootte	5 mega-pixel
Videospecificatie	Video beeldsnelheid	1920 x 1080 (Full HD) - tot 30 beelden per seconde
Interface	USB 2,0 High Speed	
Stroomvoorziening	3,3 volt +/- 5% voor USB en Microfoon 5 volts +/- 5% voor IR camera	

Specificaties microfoon

Model	S2422HZ	S2722DZ
Type microfoon	Knowles digitale microfoon x 2	
Gevoeligheid	-35dB +/- 1dB	
Signaal-ruisverhouding	68 dB	
Totale harmonische vervorming	0,3%	
Akoestisch overbelastingspunt	130 dB SPL	
Stroomvoorziening	1,65 V - 3,6 V	

Luidspreker Specificaties

Model	S2422HZ	S2722DZ
Nominaal vermogen luidspreker	2 x 5 W	
Frequentiebereik	200 Hz tot 16 kHz	
Impedantie	8 ohm	

Fysieke kenmerken

Model	S2422HZ	S2722DZ
-------	---------	---------



Connectortype	<ul style="list-style-type: none"> · DP-aansluiting · HDMI-aansluiting · USB 3,2 Gen 1 upstream aansluiting · Audio line-out poort · USB downstream connector x 2 	
Type signaalkabel	USB 3,2 Gen 1 Type-C naar C 1,8 M kabel	
Afmetingen (met standaard):		
Hoogte (volledig omhoog)	488,40 mm (19,23 in.)	510,00 mm (20,08 in.)
Hoogte (ingedrukt)	378,40 mm (14,90 in.)	400,00 mm (15,75 in.)
Breedte	537,80 mm (21,17 in.)	611,60 mm (24,08 in.)
Diepte	174,70 mm (6,88 in.)	174,70 mm (6,88 in.)
Afmetingen (zonder standaard):		
Hoogte	323,57 mm (12,74 in.)	365,84 mm (14,40 in.)
Breedte	537,80 mm (21,17 in.)	611,60 mm (24,08 in.)
Diepte	56,74 mm (2,23 in.)	56,74 mm (2,23 in.)
Afmetingen standaard:		
Hoogte (volledig omhoog)	403,10 mm (15,87 in.)	403,10 mm (15,87 in.)
Hoogte (ingedrukt)	364,82 mm (14,36 in.)	364,82mm (14,36 in.)
Breedte	257,00 mm (10,12 in.)	257,00 mm (10,12 in.)
Diepte	174,70 mm (6,88 in.)	174,70 mm (6,88 in.)
Gewicht:		
Gewicht met verpakking	7,88 kg (17,37 lb)	9,46kg (20,85 lb)
Gewicht met standaard en kabels	5,60 kg (11,82 lb)	6,86 kg (15,12 lb)
Gewicht zonder standaard (voor muurmontage of VESA-montage - zonder kabels)	3,88 kg (8,55 lb)	5,18 kg (11,42 lb)
Gewicht van standaard	1,52 kg (3,35 lb)	1,52 kg (3,35 lb)



Milieukeurmerken

Gevolgde standaarden	
<ul style="list-style-type: none">• ENERGY STAR gecertificeerde monitor• RoHS-compliant• BFR/PVC verkleind beeldscherm (De stroomcircuits zijn gemaakt van BFR/PVC-vrij lamineringmateriaal)• Arsenicumvrij glas en kwikvrij uitsluitend voor het paneel	
Temperatuur:	
In bedrijf	0°C tot 40°C (-32°F tot 104°F)
Niet in bedrijf	-20 °C tot 60 °C (-4 °F tot 140 °F)
Vochtigheid:	
In bedrijf	10% tot 80% (niet-condenserend)
Niet in bedrijf	5% tot 90% (niet-condenserend)
Hoogte:	
In bedrijf (maximaal)	5.000 m (16.404 ft.)
Niet in bedrijf (maximaal)	12.192 m (40.000 ft.)
Warmte-afgifte	
S2422HZ	467,77 BTU/uur (maximum) 43,09 BTU/uur (modus Aan)
S2722DZ	508,75 BTU/uur (maximum) 62,35 BTU/uur (modus Aan)



Pentoe wijzigingen

DP poort (in)

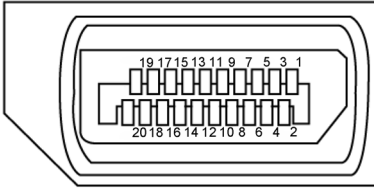

Pen nummer	Kant met 20 pennen van de aangesloten signaalkabel
1	ML3(n)
2	GND
3	ML3(p)
4	ML2(n)
5	GND
6	ML2(p)
7	ML1(n)
8	GND
9	ML1(p)
10	ML0(n)
11	GND
12	ML0(p)
13	CONFIG1
14	CONFIG2
15	AUX CH (p)
16	GND
17	AUX CH (n)
18	Hot Plug Detect
19	Retour
20	DP_PWR



HDMI-poort

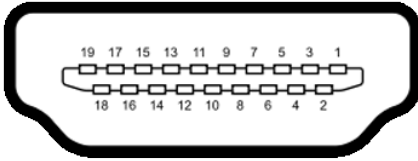

Pen nummer	Kant met 19 pennen van de aangesloten signaalkabel
1	TMDS DATA 2+
2	TMDS DATA 2 AFSCHERMING
3	TMDS DATA 2-
4	TMDS DATA 1+
5	TMDS DATA 1 AFSCHERMING
6	TMDS DATA 1-
7	TMDS DATA 0+
8	TMDS DATA 0 AFSCHERMING
9	TMDS DATA 0-
10	TMDS KLOK+
11	TMDS KLOK AFSCHERMING
12	TMDS KLOK-
13	CEC
14	Gereserveerd (niet aangesloten op apparaat)
15	DDC KLOK (SCL)
16	DDC DATA (SDA)
17	DDC/CEC Aarde
18	+5 V STROOM
19	HOT PLUG DETECT



USB-C poort

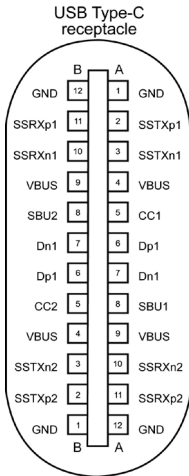



typically connected to a charger through a Type-C cable

Pen	Signaal	Pen	Signaal
A1	GND	B12	GND
A2	SSTXp1	B11	SSRXp1
A3	SSTXn1	B10	SSRXn1
A4	VBUS	B9	VBUS
A5	CC1	B8	SBU2
A6	Dp1	B7	Dn1
A7	Dn1	B6	Dp1
A8	SBU1	B5	CC2
A9	VBUS	B4	VBUS
A10	SSRXn2	B3	SSTXn2
A11	SSRXp2	B2	SSTXp2
A12	GND	B1	GND



Universal Serial Bus (USB)

Deze sectie biedt informatie over de USB-poorten op uw monitor.

 **OPMERKING:** Tot 2 A op USB downstream-poort (poort met  batterij pictogram) met apparaten die voldoen aan BC 1,2; tot 0,9 A op de andere 1 USB downstream-poorten.

Uw computer bevat de volgende USB-poorten:

- 1 inkomend - op de achterkant.
- 2 uitgaand - 1 onderop, 1 op de achterkant.

 **OPMERKING:** De USB-poorten van de monitor werken alleen als de monitor is ingeschakeld of stand-by staat. In stand-by, als de USB-kabel (C of C) is ingestoken, kunnen de USB-poorten normaal werken. Volg anders de OSD-instelling voor USB-laden, als de instelling “Aan bij stand-by” is, werkt USB normaal, anders is USB uitgeschakeld. Als u de monitor uit- en weer inschakelt, kan het een paar seconden duren voor de aangesloten randapparatuur de normale werking hervat.

Overdrachtsnelheid	Gegevenssnelheid	Maximaal energieverbruik (elke poort)
Super speed	5 Gbps	4,5 W
Hi-Speed	480 Mbps	2,5 W
Volledige snelheid	12 Mbps	2,5 W

USB downstream poort



Pen nummer	Signaal naam
1	VBUS
2	D-
3	D+
4	GND
5	StdA_SSRX-
6	StdA_SSRX+
7	GND_DRAIN
8	StdA_SSTX-
9	StdA_SSTX+
Omhulsel	Afscherming



Plug-and-play

U kunt de monitor in elk Plug-and-Play-compatibel systeem installeren. De monitor voorziet het computersysteem automatisch van de uitgebreide schermgegevens (EDID) met display data channel (DDC) protocollen zodat de computer zichzelf kan configureren en de monitorinstellingen optimaliseren. De meeste monitorinstallaties vinden automatisch plaats; u kunt desgewenst andere instellingen selecteren. Raadpleeg **De monitor bedienen** voor meer informatie over het veranderen van de monitorinstellingen.

Kwaliteit en pixelbeleid LCD-monitor

Tijdens het fabricageproces van de LCD-monitor is het niet ongebruikelijk dat een of meer pixels vast raken in een onveranderde staat. Ze zijn nauwelijks zichtbaar en beïnvloeden de kwaliteit en bruikbaarheid niet. Zie voor meer informatie over het LCD Monitor Pixelbeleid de Dell support site op: <https://www.dell.com/pixelguidelines>.



Ergonomie

△ **LET OP: Onjuist of langdurig gebruik van het toetsenbord kan letsel veroorzaken.**

△ **LET OP: Langdurig naar het monitorscherm kijken kan voor gespannen ogen zorgen.**

Houd voor uw comfort en efficiëntie de volgende richtlijnen aan bij het installeren en gebruiken van uw computerwerkstation:

- Plaats de computer zo, dat monitor en toetsenbord zich recht voor u bevinden als u werkt. Speciale planken zijn in de winkel verkrijgbaar om u te helpen bij het juist plaatsen van het toetsenbord.
- Om het risico van vermoeide ogen en nek-, arm-, rug- of schouderpijn bij langdurig gebruik van het beeldscherm te verminderen, wordt het volgende aanbevolen:
 - de afstand van het scherm tussen de 50 en 70 cm vanaf uw ogen te houden.
 - Knipper regelmatig om uw ogen te bevochtigen of maak uw ogen nat met water na langdurig gebruik van de monitor.
 - Neem elke twee uur een pauze van 20 minuten.
 - Kijk tijdens die pauzes weg van de monitor en staar gedurende minstens 20 seconden naar een ver object op 7 meter afstand.
 - Rek u af en toe uit om nek/armen/rug/schouders te ontspannen tijdens pauzes.
- Zorg ervoor dat het monitor scherm zich op ooghoogte of iets lager bevindt als u voor de monitor zit.
- Pas de helling van de monitor, het contrast en de helderheid aan.
- Pas de omgevingsverlichting aan (zoals plafondlampen, bureaulampen, en gordijnen of zonwering van nabije ramen) om spiegelingen en schitteringen op het monitorscherm te minimaliseren.
- Gebruik een stoel die de onderrug goed ondersteunt.
- Houd uw voorarmen horizontaal met de polsen in een neutrale, comfortabele stand als u toetsenbord of muis gebruikt.
- Houd altijd ruimte vrij om uw handen te laten rusten bij gebruik van toetsenbord of muis.
- Laat uw bovenarmen op natuurlijke wijze aan beide kanten rusten.
- Zorg ervoor dat uw voeten plat op de grond staan.
- Als u zit, zorg er dan voor dat het gewicht van uw benen op uw voeten rust en niet op het voorste deel van de stoel. Pas de hoogte van de stoel aan of gebruik eventueel een voetensteun om een goede houding te handhaven.



- Wissel uw werkactiviteiten af. Probeer uw werk zo te organiseren dat u niet de hele tijd hoeft te zitten en werken. Probeer regelmatig op te staan en even te lopen.
- Houd het gebied onder het bureau vrij van obstakels en kabels of netsnoeren die inbreuk kunnen maken op comfortabel zitten of die een mogelijk gevaar voor struikelen vormen.

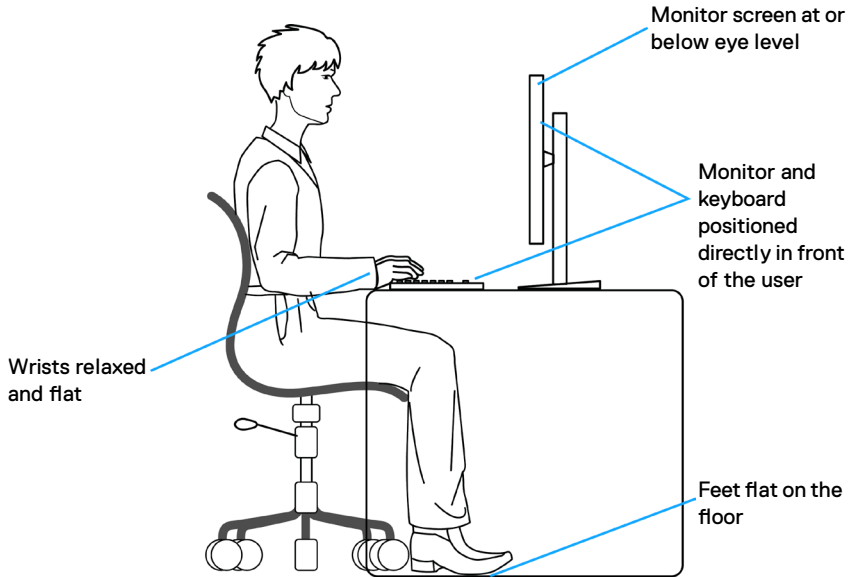

Het scherm gebruiken en verplaatsen

Om ervoor te zorgen dat het beeldscherm veilig wordt gehanteerd wanneer u het optilt of verplaatst, dient u de volgende richtlijnen in acht te nemen:

- Schakel computer en monitor uit voordat u de monitor verplaatst of optilt.
- Maak alle kabels los van de monitor.
- Plaats de monitor in de originele verpakking met het originele verpakkingsmateriaal.
- Houd de onderrand en de zijkant van de monitor stevig vast zonder veel druk uit te oefenen bij het optillen of verplaatsen van de monitor.



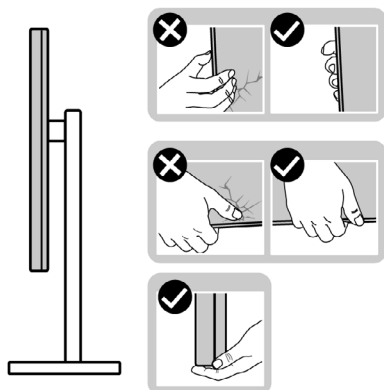

- Zorg er bij het optillen of verplaatsen van de monitor voor dat het scherm van u af wijst en druk niet op het schermgebied om krassen of andere schade te voorkomen.

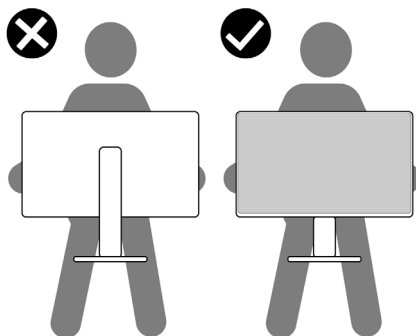

- Vermijd bij het vervoer van de monitor plotselinge schokken of trillingen.
- Draai de monitor bij het optillen of verplaatsen niet ondersteboven door de standaard of voet vast te houden. Dat kan schade aan de monitor of persoonlijk letsel veroorzaken.

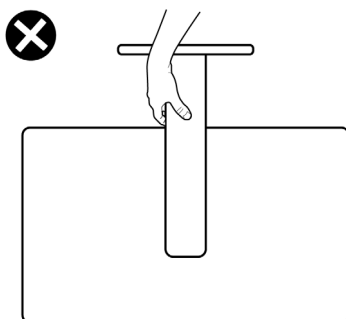

Onderhoudsrichtlijnen

De monitor reinigen

-  **WAARSCHUWING: Trek de stekker uit het stopcontact voordat u de monitor reinigt.**
-  **LET OP: Lees en volg de [Veiligheidsinstructies](#) voordat u de monitor reinigt.**



Volg voor de beste praktijken de instructies in de onderstaande lijst wanneer u uw monitor uitpakt, schoonmaakt of hanteert:

- Bevochtig een zachte, schone doek iets met water om het anti-statische scherm te reinigen. Gebruik indien mogelijk bij het reinigen een speciale tissue of oplossing die geschikt is voor de antistatische coating. Gebruik geen benzeen, thinner, ammoniak, schurende reinigings middelen of perslucht.
- Gebruik een licht vochtige, zachte doek om het beeldscherm schoon te maken. Gebruik geen schoonmaakmiddelen van welke aard dan ook, aangezien sommige schoonmaakmiddelen een melkachtige laag op het beeldscherm achterlaten.
- Als u bij het uitpakken van de monitor wit poeder aantreft, veeg dat dan af met een doek.
- Ga voorzichtig om met de monitor omdat een donkergekleurde monitor kan krassen en witte krassen beter zichtbaar zijn dan op een lichter gekleurde monitor.
- Gebruik voor het behoud van de beste beeldkwaliteit van de monitor een dynamisch wisselende screensaver en schakel de monitor uit als deze niet in gebruik is.



De monitor instellen

De standaard aansluiten

-  **OPMERKING:** De standaard en voet zijn losgekoppeld als de monitor vanaf de fabriek wordt verzonden.
-  **OPMERKING:** De volgende instructies zijn uitsluitend van toepassing op de met de monitor geleverde standaard. Als u een voet aansluit die u uit een andere bron hebt aangeschaft, volg dan de aanwijzingen die met de standaard zijn meegeleverd.

De monitorvoet bevestigen:

1. Lijn ze uit en plaats de standaard op de voet.
2. Open de schroefgreep onderop de voet en draai deze rechtsom om de standaard vast te zetten.
3. Sluit de schroefgreep.

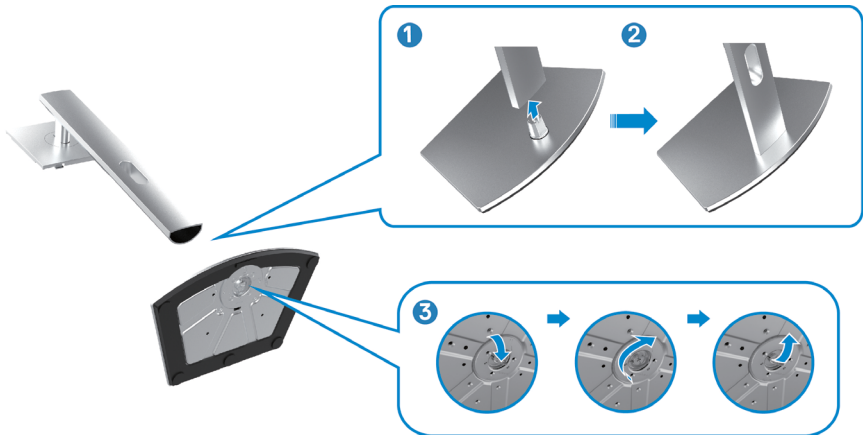

4. Open de beschermkap op de monitor om de VESA-sleuf te bereiken.



5. Schuif de tabs op de standaard in de sleuven op de achterkant van het scherm en breng de standaard omlaag zodat deze op zijn plaats klikt.



6. Houd de standaard vast en til de monitor op, en plaats deze vervolgens op een vlak oppervlak.



OPMERKING: Houd de standaard stevig vast als u de monitor optilt om eventuele schade te voorkomen.

7. Haal de beschermhoes van de monitor.

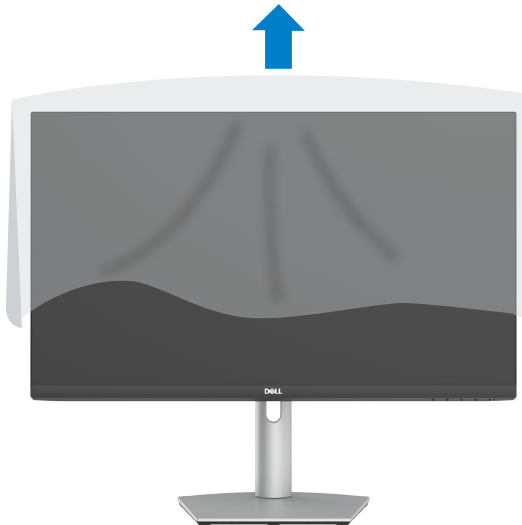

Gebruik van de kantel-, draai- en verticale uittrekfunctie

OPMERKING: De volgende instructies zijn uitsluitend van toepassing op de met de monitor geleverde standaard. Als u een standaard aansluit die u uit een andere bron hebt aangeschaft, volg dan de aanwijzingen die met de standaard zijn meegeleverd.

Kantelen, draaien en verticaal uittrekken

Als de standaard aan de monitor is bevestigd, kunt u de monitor kantelen voor de prettigste kijkhoek.

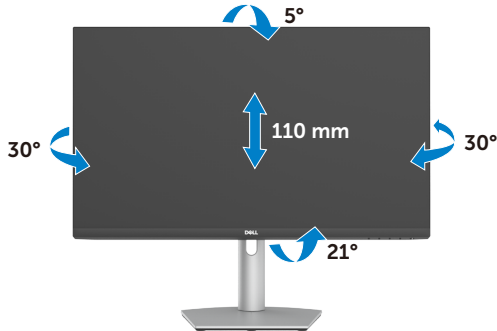

OPMERKING: De standaard is losgekoppeld als de monitor vanaf de fabriek wordt verzonden.

Het scherm draaien

Voordat u het beeldscherm draait, moet u het beeldscherm verticaal uittrekken tot de bovenkant van de standaardverhoger. Kantel het beeldscherm zo ver mogelijk naar achteren om te voorkomen dat de onderrand van het beeldscherm wordt ingedrukt.



OPMERKING: Om de scherminstelling op uw Dell-computer te wisselen tussen liggend en staand bij het roteren van het scherm, moet u het nieuwste grafische stuurprogramma downloaden en installeren. Om te



downloaden, ga naar <https://www.dell.com/support/drivers> en zoek naar het juiste stuurprogramma.

 **OPMERKING:** Als u het scherm in staande stand gebruikt, kunt u vermindering van de prestaties ervaren bij het gebruik van grafisch intensieve toepassingen zoals 3D-gaming.

De beeldscherminstellingen op de computer instellen na rotatie

Nadat u het beeldscherm hebt gedraaid, voert u de volgende procedure uit om de instellingen van het beeldscherm op uw computer te configureren.

 **OPMERKING:** Als u de monitor met een andere dan een Dell-computer gebruikt, ga dan naar de website van de fabrikant van de grafische kaart of de website van de computerfabrikant voor informatie over het roteren van de inhoud van het scherm.

De beeldscherminstellingen configureren

1. Rechtsklik op het **Desktop (Bureaublad)** en klik op **Properties (Eigenschappen)**.
2. Selecteer het tabblad **Settings (Instellingen)** en klik op **Advanced (Geavanceerd)**.
3. Als u een grafische kaart van AMD hebt, selecteer dan het tabblad **Rotation (Rotatie)** en stel de gewenste stand in.
4. Indien u een **nVidia** grafische kaart heeft, klik dan op het **nVidia** tabblad, selecteer in de linker kolom **NVRotate**, en selecteer vervolgens de gewenste rotatie.
5. Als u een grafische kaart van Intel hebt, selecteert u het tabblad Intel graphics, klik op **Graphic Properties (Grafische eigenschappen)**, selecteer het tabblad **Rotation (Rotatie)** en stel de gewenste stand in.

 **OPMERKING:** Als u de optie voor rotatie niet ziet of als deze niet goed werkt, ga dan naar <https://www.dell.com/support> en download het nieuwste stuurprogramma voor de grafische kaart.

Bediening van de webcam op de monitor

Volg deze stappen wanneer u de webcam van het beeldscherm wilt gebruiken:

1. Verwijder het camera-etiket van het beeldscherm.
2. Druk op de bovenkant van de webcam om de camera uit of in te schuiven.
3. Verwijder de beschermfolie van de webcam.
4. Schuif de camera uit voor gebruik en schuif de camera in om uw privacy te beschermen wanneer u de camera niet gebruikt.



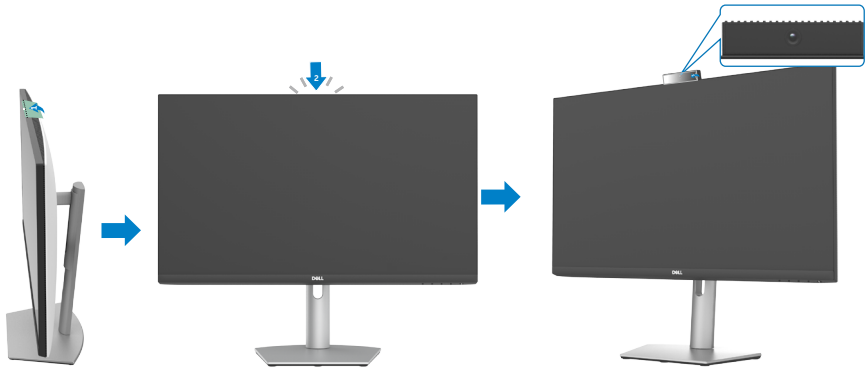

De monitor aansluiten

⚠ WAARSCHUWING: Volg voordat u aan de volgende stappen begint de [Safety instructions](#)[[Veiligheidsinstructies](#)].

Om de monitor met de computer te verbinden:

1. Schakel de computer uit.
2. Sluit de DisplayPort- of HDMI-kabel en de USB-C-kabel van uw monitor aan op de computer.
3. Schakel de monitor in.
4. Selecteer in het OSD-menu de juiste invoerbron en schakel vervolgens de computer in.

📌 OPMERKING: De standaardinstelling van de S2422HZ/S2722DZ is DisplayPort 1,2, Mogelijk geeft een DisplayPort 1,1 grafische kaart niet normaal weer.

De HDMI-kabel aansluiten (optionele aankoop)

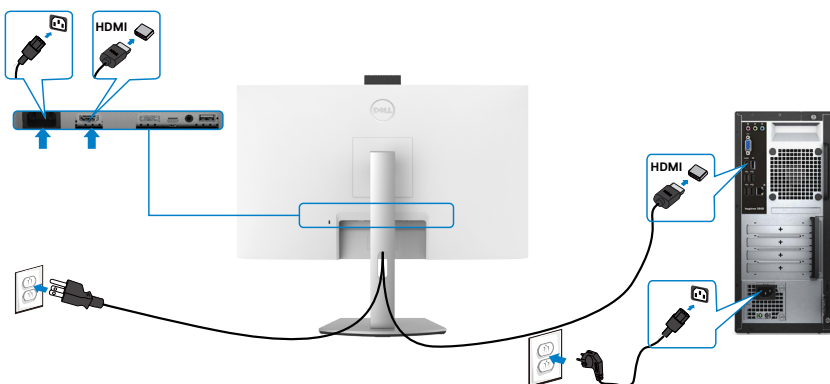

De DP-kabel aansluiten (optionele aankoop)

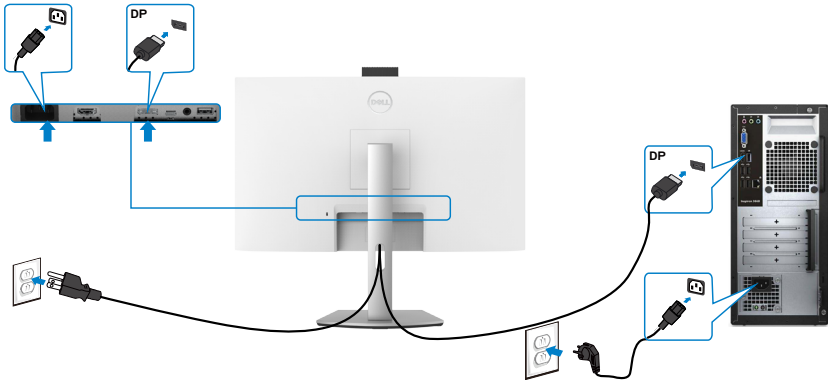

De USB-C kabel aansluiten

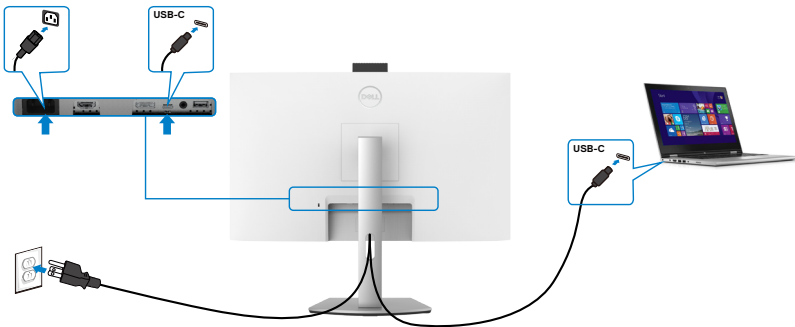

De USB-C poort op de monitor:

- Kan worden gebruikt als USB-C, DisplayPort 1,2, als alternatief.
- Ondersteunt USB Power Delivery (PD), met profielen tot 65 W.

OPMERKING: De Dell-monitor is ontworpen om tot 65 W stroom te leveren aan uw laptop, ongeacht de stroomvereisten/het werkelijke stroomverbruik van uw laptop of de resterende energieruntime in uw batterij.

Nominaal vermogen (op laptops die beschikken over USB-C met Power Delivery)	Maximaal laadvermogen
45 W	45 W
65 W	65 W
90 W	Niet ondersteund



De kabels ordenen



Nadat u alle benodigde kabels op uw beeldscherm en computer hebt aangesloten, ordent u alle kabels zoals aangegeven in de afbeelding. Zie [Connecting your monitor \[Het beeldscherm aansluiten\]](#) voor meer informatie over kabelaan sluitingen.

De monitor beveiligen met het Kensington-slot (optioneel)

De beveiligingssleuf bevindt zich aan de onderkant van het beeldscherm. Zie [Security lock slot \[Beveiligingssleuf\]](#) voor meer informatie over de locatie van de Beveiligingssleuf.

Zie voor meer informatie over het gebruik van het Kensington-slot (apart leverbaar) de met het slot meegeleverde documentatie.

Zet de monitor vast op een tafel met het Kensington beveiligingsslot.

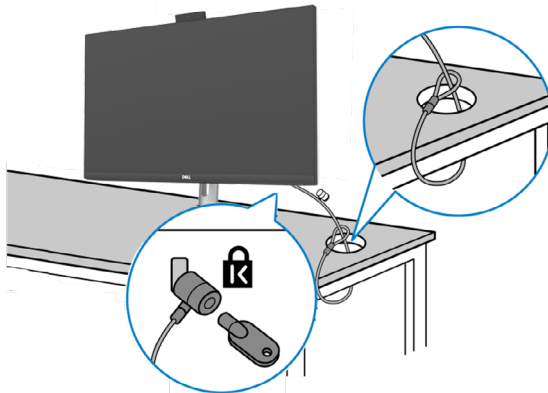

OPMERKING: De afbeelding dient alleen ter illustratie. Hoe de sleuf eruit ziet, kan verschillen.



De monitorstandaard verwijderen

⚠ LET OP: Om krassen op het LCD-scherm te voorkomen tijdens het verwijderen van de standaard, moet u ervoor zorgen dat de monitor op een zacht, schoon oppervlak is geplaatst.

📌 OPMERKING: De volgende instructies zijn uitsluitend van toepassing op de met de monitor geleverde standaard. Als u een standaard aansluit die u uit een andere bron hebt aangeschaft, volg dan de aanwijzingen die met de standaard zijn meegeleverd.

De standaard verwijderen:

1. Plaats de monitor op een zachte doek of kussen.
2. Houd de standaardontgrendelknop ingedrukt.
3. Til de standaard op en weg van de monitor.

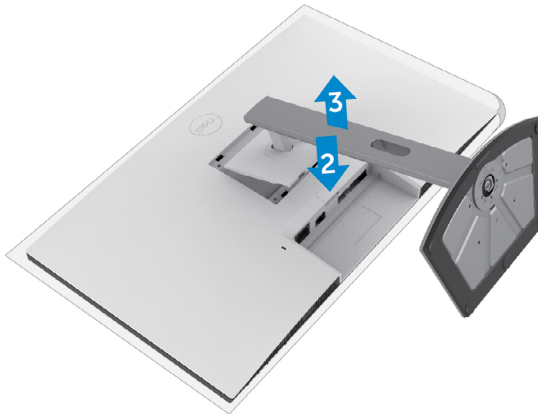

Muurmontage (optioneel)

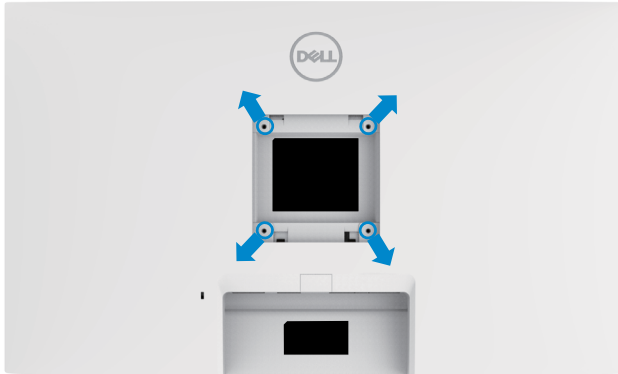

OPMERKING: Gebruik bouten M4 x 11 mm om de monitor te bevestigen op de set voor muurmontage.

Raadpleeg de instructies die met de VESA-compatibele set voor muurmontage zijn meegeleverd.

1. Plaats de monitor op een zachte doek of kussen op een stabiele, vlakke tafel.
2. Verwijder de voet.
3. Gebruik een kruiskopschroevendraaier om de vier schroeven te verwijderen waarmee de plastic kap vast zit.
4. Bevestig de muurbeugel van de muurmontageset op de monitor.
5. Bevestig de monitor tegen de muur zoals aangegeven in de documentatie die is meegeleverd met de set voor muurmontage.

OPMERKING: Uitsluitend te gebruiken met een UL-, CSA- of GS-genoteerde wandmontagebeugel met een minimumgewicht/belastingscapaciteit.

- S2422HZ: 15,52 kg (34,20 lb)
- S2722DZ: 20,72 kg (45,68 lb)



De monitor bedienen

De monitor inschakelen

Druk op de knop  om de monitor in te schakelen.

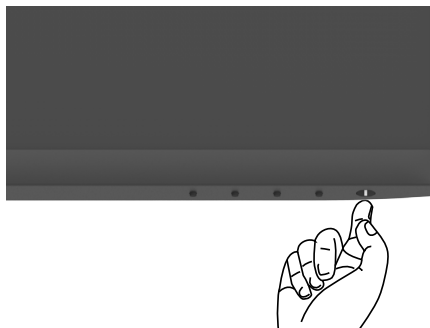

De bedieningselementen op het voorpaneel gebruiken

Gebruik de bedieningsknoppen langs de onderrand van de monitor om de specificaties van het weergegeven beeld in te stellen. Als u de bedieningsknoppen gebruikt, verschijnt een On-Screen Display (OSD) menu op het scherm met numerieke waarden.

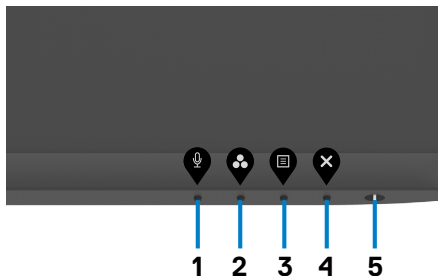

De volgende tabel beschrijft de knoppen op het voorpaneel:

Knop op voorpaneel	Omschrijving
1  Sneltoets: Microphone (Microfoon)	Gebruik deze knop om het geluid van de microfoon aan of uit te zetten. OPMERKING: De dempingsfunctie op de Dell S2422HZ of S2722DZ werkt door op de knop Mute [Dempen] te drukken, maar het pictogram Dempen op het UC-platform wordt niet gesynchroniseerd (pictogram toont niet dempen).
2  Sneltoets: Preset Modes (Vooraf ingestelde modi)	Gebruik deze knop om te kiezen uit een reeks vooraf ingestelde kleurmodi.
3  Menu	Gebruik deze menuknop om de schermweergave (OSD) te starten en het OSD-menu te selecteren. Zie Het menusysteem openen .
4  Exit (Afsluiten)	Gebruik deze knop om terug te keren naar het hoofdmenu of om het OSD-hoofdmenu te sluiten.
5  Power Button (Aan-/uitknop) (met stroomstatuslicht)	Om de monitor aan of uit te zetten. Continu wit licht geeft aan dat de monitor is ingeschakeld en normaal functioneert. Knipperend wit licht geeft aan dat de monitor stand-by staat.



De OSD-vergrendelfunctie gebruiken

U kunt de bedieningsknoppen op het voor- en achterpaneel vergrendelen om toegang te verhinderen tot het OSD-menu en/of de aan-/uitknop.

Gebruik van het Lock menu [Vergrendelen] om een of meer toetsen te vergrendelen

1. Selecteer een van de volgende opties.

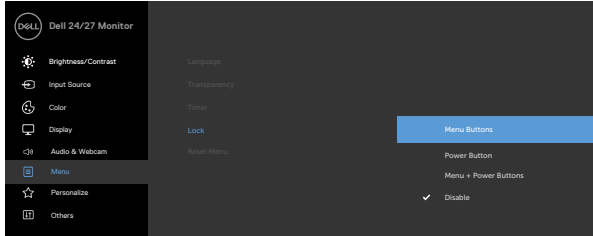

Het volgende bericht verschijnt.

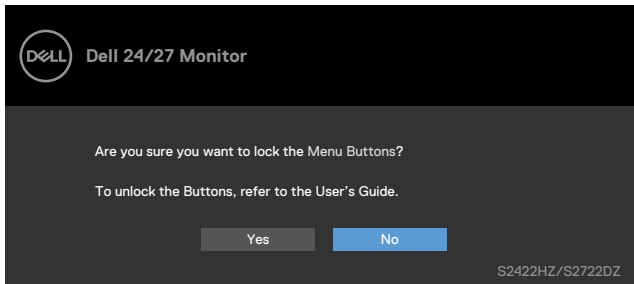

2. Selecteer **Yes (Ja)** om knoppen te vergrendelen. Eenmaal vergrendeld, zal bij het indrukken van een willekeurige bedieningsknop het sloticoon verschijnen 



Gebruik van de bedieningsknop op het voorpaneel om een of meer knoppen te vergrendelen

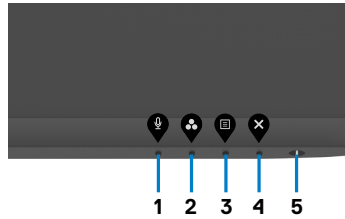

1. Houd **knop 4** vier seconden ingedrukt, waarna een menu op het scherm verschijnt.

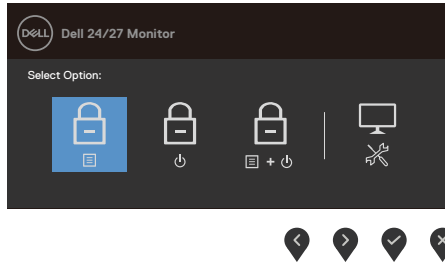

2. Selecteer een van de volgende opties:

Opties	Omschrijving
1  Menu Buttons lock (Menuknoppen vergrendelen)	Selecteer deze optie om het OSD-menu te vergrendelen.
2  Power Button lock (Aan-/uitknop vergrendelen)	Kies deze optie om de aan-/uitknop te vergrendelen. Hierdoor kan de gebruiker de monitor niet meer uitschakelen met de aan/uit-knop.
3  Menu and Power Buttons lock (Menuknoppen en Aan-/uitknop vergrendelen)	Kies deze optie om het OSD-menu en de aan/uit-knop te vergrendelen.
4  Built-in Diagnostics (Ingebouwde diagnoses)	Gebruik deze optie om de ingebouwde diagnoses uit te voeren, zie Ingebouwde diagnoses .



Ontgrendelen van de bedieningsknoppen op het voorpaneel

Houd **knop 4** vier seconden ingedrukt, waarna een menu op het scherm verschijnt. De volgende tabel beschrijft de opties voor het ontgrendelen van de bedieningsknoppen op het voorpaneel.

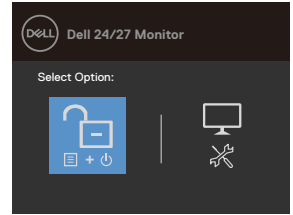
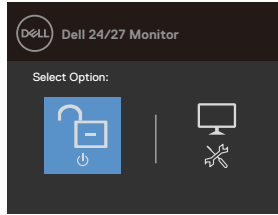
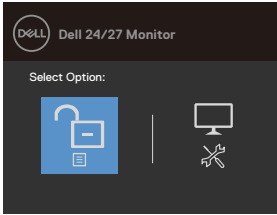

Opties	Omschrijving
1  Menu Buttons unlock (Menuknoppen ontgrendelen)	Selecteer deze optie om het OSD-menu te ontgrendelen.
2  Power Button unlock (Aan/ uitknop ontgrendelen)	Kies deze optie om de aan/uit-knop te ontgrendelen om de monitor uit te schakelen.
3  Menu and Power Buttons unlock (Menuknoppen en Aan-/uitknop ontgrendelen)	Kies deze optie om het OSD-menu en de aan/uit-knop te ontgrendelen om de monitor uit te schakelen.
4  Built-in Diagnostics (Ingebouwde diagnoses)	Gebruik deze optie om de ingebouwde diagnoses uit te voeren, zie Ingebouwde diagnoses .



Knop op voorpaneel

Gebruik de knoppen op de voorkant van de monitor om de beeldinstellingen aan te passen.

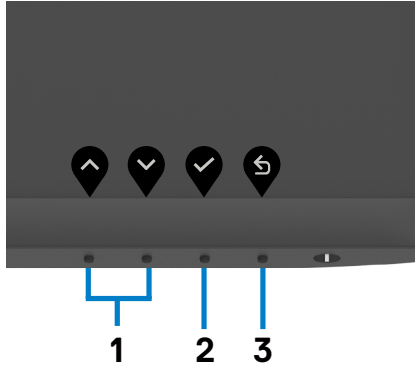







Knop op voorpaneel	Omschrijving
1  Up (Omhoog)  Down (Omlaag)	Gebruik de knoppen Up (Omhoog) (vergroten) en Down (Omlaag) (verminderen) om items in het OSD-menu in te stellen.
2  OK	Gebruik de knop OK om de keuze te bevestigen.
3  Back (Terug)	Gebruik de knop Back (Terug) om terug te keren naar het vorige menu.



Het On-Screen Display (OSD) menu gebruiken

Het menusysteem openen

Pictogram	Menu en submenu's	Omschrijving
	Brightness (Helderheid)/ Contrast (Contrast)	<p>Gebruik dit menu om Brightness (Helderheid)/ Contrast (Contrast) in te stellen.</p>  <p style="text-align: right;"></p>
	Brightness (Helderheid)	<p>Brightness (Helderheid) past de luminantie van de schermverlichting aan (minimum 0; maximum 100). Druk op knop  om de helderheid te verhogen. Druk op knop  om de helderheid te verminderen.</p>
	Contrast (Contrast)	<p>Stel eerst de Brightness (Helderheid) in en daarna alleen het Contrast als verdere afstelling nodig is. Druk op knop  om het contrast te vergroten en druk op knop  om het contrast te verminderen. Pas het contrast aan tussen 0 - 100. Contrast stelt het verschil in tussen donker en licht op het monitor scherm.</p>



Pictogram	Menu en submenu's	Omschrijving
	Input Source (Invoerbron)	Gebruik het menu Input Source (Invoerbron) om te selecteren tussen verschillende video-ingangen die met uw monitor zijn verbonden.
USB-C	Gebruik om de USB-C ingangsbron te selecteren.	
DP	Gebruik om de DP ingangsbron te selecteren.	
HDMI	Gebruik om de HDMI -invoerbron te selecteren.	
Auto Select (Automatisch selecteren)	Gebruik om Auto Select (automatische selectie) te selecteren, om te zoeken naar beschikbare ingangssignalen.	
Auto Select for USB-C (Automatisch kiezen voor USB-C)	<p>Hiermee kunt u automatische selectie voor USB-C instellen op:</p> <ul style="list-style-type: none"> • Prompt for Multiple Inputs (Vragen om meerdere ingangen): Toont altijd het bericht wisselen naar USB-C Video ingang zodat de gebruiker al dan niet wisselen kan kiezen. • Yes (Ja): De monitor wisselt altijd naar USB-C video zonder hierom te vragen als USB-C is aangesloten. • No (Nee): De monitor wisselt NIET automatisch naar USB-C video van een andere beschikbare ingang. 	
Reset Input Source (Invoerbron opnieuw instellen)	Stelt alle instellingen in het menu Input Source (Invoerbron) in op de fabrieksinstellingen.	



Pictogram Menu en submenu's

Omschrijving



Color (Kleur)

Gebruik het menu **Color (Kleur)** om de kleurinstellingsmodus aan te passen.

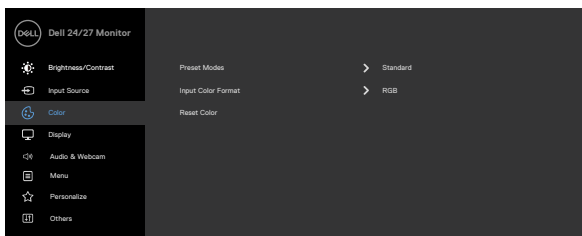

Preset Modes (Vooraf ingestelde modi)

Als u **Preset Modes (Vooraf ingestelde modi)** selecteert, kunt u in de lijst kiezen uit **Standard (Standaard)**, **Movie (Film)**, **FPS**, **RTS**, **RPG**, **Warm**, **Cool (Koel)** of **Custom Color (Aangepaste kleuren)**.

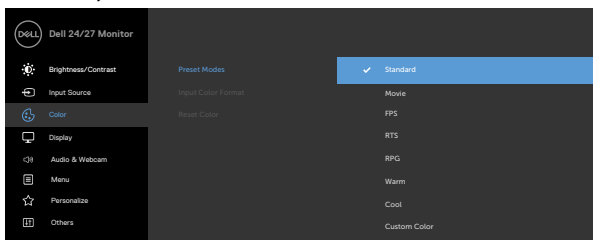

- ♦ **Standard (Standaard):** Standaard kleurinstellingen. Dit is de standaard vooraf ingestelde modus.
- ♦ **Movie (Film):** Laadt kleurinstellingen die ideaal zijn voor films.
- ♦ **FPS:** Laadt kleurinstellingen die ideaal zijn voor First-Person Shooter-games.
- ♦ **RTS:** Laadt kleurinstellingen die ideaal zijn voor Real-Time Strategy games.
- ♦ **RPG:** Laadt kleurinstellingen die ideaal zijn voor rollenspel.



- **Warm:** Verhoogt de kleurtemperatuur. Het scherm ziet er warmer uit met een rode of gele tint.
- **Cool (Koel):** Verhoogt de kleurtemperatuur. Het scherm ziet er koeler uit met een blauwe tint.
- **Custom Color (aangepaste kleur):** Hiermee kunt u de kleurinstellingen handmatig aanpassen. Druk op de knoppen  en  om de waarden voor rood, groen en blauw aan te passen en uw eigen vooraf ingestelde kleurenmodus te maken.



Input Color Format (Indeling invoerkleuren)

Hiermee kunt u de video-invoermodus instellen op:

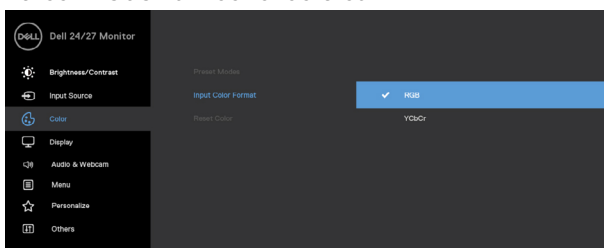
- **RGB:** Selecteer deze optie als de monitor is aangesloten op een computer (of DVD-speler) met de HDMI, DP, USB-C kabel.
- **YCbCr:** Selecteer deze optie als de DVD-speler alleen YCbCr-uitvoer ondersteunt.





Hue (Tint)

Gebruik  of  om de tint aan te passen van 0 tot 100.

OPMERKING: Instelling van Hue (tint) is alleen beschikbaar voor de modus Movie (Film) ende FPS, RTS, RPG modi.

Saturation (Verzadiging)

Gebruik  of  om de verzadiging aan te passen van 0 tot 100.

OPMERKING: Instelling van verzadiging is alleen beschikbaar voor de modi Movie (Film) en FPS, RTS, RPG.

Reset Color (Kleuren resetten)

Zet de kleurinstellingen van de monitor terug naar de fabrieksinstellingen.



Pictogram Menu en submenu's

Omschrijving



Display (Scherm)

Gebruik het menu **Display (Scherm)** om het beeld aan te passen.

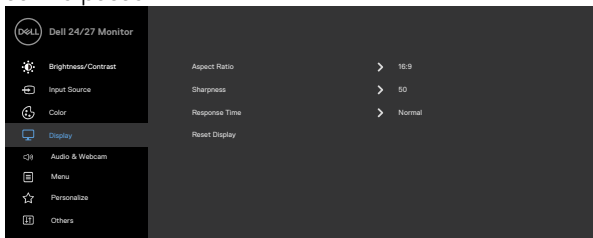

Aspect Ratio (Beeldverhouding)

Selecteer de beeldverhouding tussen **16:9**, **4:3**, en **5:4**.

Sharpness (Scherpte)

Laat het beeld er scherper of zachter uitzien.

Gebruik of om de scherpte aan te passen van 0 tot 100.

Response Time (Reactietijd)

Hiermee stelt u de **Response Time (Reactietijd)** in op **Normal (Normaal)**, **Fast (Snel)** of **Extreme (Extrem)**.

Reset Display (Beeldscherm resetten)

Herstelt de fabrieksinstellingen voor de beeldscherminstellingen.



Audio & Webcam

Gebruik het menu Audio & Webcam om de instellingen aan te passen.

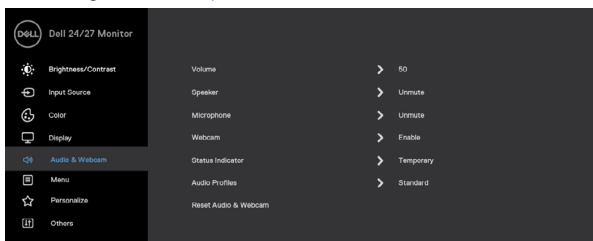

Volume

Hiermee kunt u het luidsprekervolume verhogen.

Druk op de knoppen en om het volume in te stellen van "0" tot "100".



Pictogram	Menu en submenu's	Omschrijving
	Speaker (Luidspreker)	Selecteer de functie Luidspreker Mute [Dempen] of Unmute [Niet dempen].
	Microphone (Microfoon)	Selecteer Microfoon-functie Mute [Dempen] of Unmute [Niet dempen].
	Webcam	Selecteer de Webcam-functie in- of uitschakelen.
	Status Indicator (Statusindicator)	Selecteer Off [Uit] of Temporary [Tijdelijk] om de status van luidspreker, microfoon en webcam weer te geven.
	Audio Profile (Audio Profiel)	Selecteer afspeelfunctie.
	Reset Audio & Webcam	Zet alle instellingen onder het menu Audio & Webcam terug naar de fabrieksinstellingen. OPMERKING: Met de USB-kabel audio volume synchroniseren met windows volume en niet naar standaardinstellingen. OPMERKING: Als de gebruiker de HDMI-kabel aansluit om audio af te spelen en vervolgens de USB-C-kabel aansluit, gaat het audiokanaal naar echo-onderdrukking. Het beeldschermvolume synchroniseert ook met de computer.







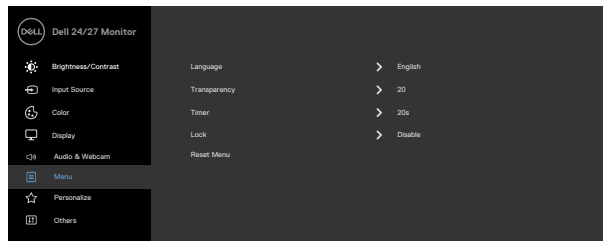





Menu

Selecteer deze optie om de instellingen van OSD aan te passen, zoals de taal, de tijd dat het menu op het scherm blijft, enzovoort.

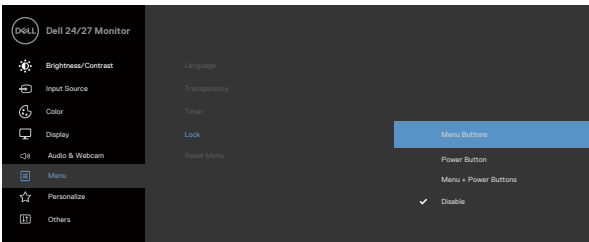

Language (Taal) Stel het OSD in op een van acht talen. (Engels, Spaans, Frans, Duits, Braziliaans-Portugees, Russisch, Vereenvoudigd Chinees of Japans).



Pictogram	Menu en submenu's	Omschrijving
	Transparency (Transparantie)	Selecteer deze optie om de menu transparency (menutransparantie) te veranderen door  en  te gebruiken (min. 0/max. 100).
	Timer	OSD Hold Time (Vasthoudtijd OSD): Stelt de tijdsduur in dat de OSD actief blijft nadat u op een knop hebt gedrukt. Gebruik de knoppen  en  om de schuif af te stellen in stappen van 1 seconde, van 5 tot 60 seconden.
	Lock (Vergrendelen)	Door de bedieningsknoppen op het beeldscherm te vergrendelen, kunt u voorkomen dat mensen toegang krijgen tot de bediening. Het voorkomt ook onbedoelde activering bij een opstelling met meerdere beeldschermen naast elkaar.
		
		<div style="text-align: right; margin-bottom: 10px;">     </div> <ul style="list-style-type: none"> ◆ Menu Buttons (Menuknoppen): Via OSD om de Menuknoppen te vergrendelen. ◆ Power Button (Aan-/uitknop): Via OSD om de Aan-/uitknop te vergrendelen. ◆ Menu + Power Buttons (Menuknoppen + aan-/uitknop): Via OSD om alle menu- en aan-/uitknoppen te vergrendelen. ◆ Disable (Uitschakelen): Houd de  knop naast de aan/uit-knop vier seconden ingedrukt om de knoppen te ontgrendelen.
	Reset Menu (Menu Resetten)	Zet alle instellingen in het menu Reset terug naar de fabrieksinstellingen.



Pictogram Menu en submenu's

Omschrijving



Personalize (Personaliseren)

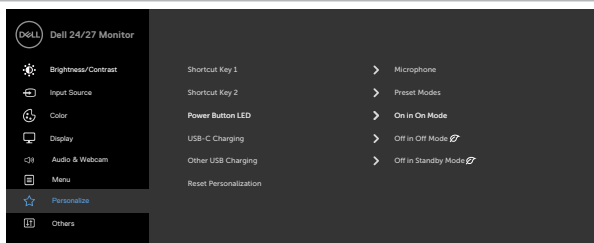

Shortcut key 1 (Sneltoets 1)

U kunt kiezen uit **Preset Modes [Voor ingestelde Modi]**, **Brightness/Contrast [Helderheid/ Contrast]**, **Input Source [Invoerbron]**, **Aspect Ratio**, **Volume**, **Speaker [Luidspreker]**, **Microphone [Microfoon]**, **Webcam** als sneltoets.

Shortcut key 2 (Sneltoets 2)

Power Button LED (Aan/uit-knop LED)

Hiermee kunt u de staat van het lampje in de aan/uit-knop instellen om energie te besparen.

USB-C Charging (USB-C opladen)

Hiermee kunt u de laadfunctie **USB-C Charging (USB-C laden)** in- of uitschakelen als de monitor is uitgeschakeld.

Other USB Charging (Ander USB laden)

Hiermee kunt u de laadfunctie **Other USB Charging (Andere USB opladen)** in- of uitschakelen als de monitor stand-by staat.

Reset Personalization (Personalisering opnieuw instellen)

Stelt alle instellingen in het menu **Personalize (Personaliseren)** in op de fabrieksinstellingen.



Pictogram Menu en submenu's



Others (Overige)

Omschrijving

Selecteer deze optie om de OSD-instellingen aan te passen zoals de **DDC/CI, LCD Conditioning (LCD conditionering)**, enzovoort.

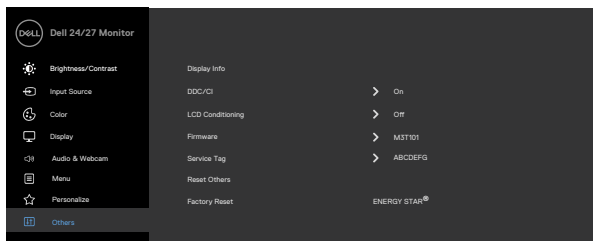



Display Info (Beeldscherm- minfo)

Toont de huidige instellingen van de monitor.

DDC/CI

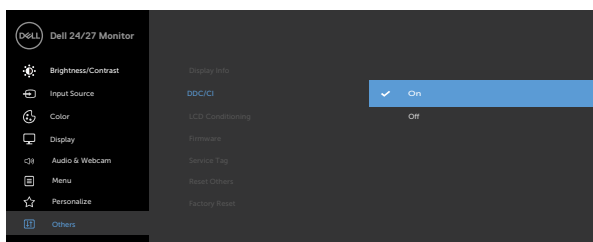
Met DDC/CI (**Display Data Channel/Command Interface**) kunt u uw beeldschermparameters, zoals helderheid, kleurbalans, enzovoort, aanpassen via de software op uw computer. U kunt deze functie uitschakelen door **Off [Uit]** te selecteren. Schakel deze functie in voor de beste gebruikerservaring en optimale prestaties van de monitor.

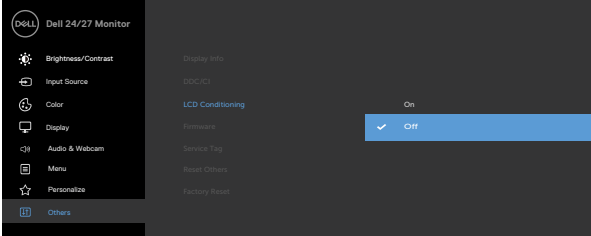

Pictogram	Menu en submenu's	Omschrijving
	LCD Conditioning (LCD conditionering)	Helpt kleine gevallen van beeldretentie te verminderen. Afhankelijk van de mate waarin beelden blijven “hangen”, kan het even duren voordat het programma is uitgevoerd. U kunt deze optie inschakelen door On (Aan) te selecteren.
		 <p>The screenshot shows the Dell 24/27 Monitor OSD menu. The 'LCD Conditioning' option is highlighted in blue, and the 'On' option is selected with a checkmark.</p>
		
	Firmware	Geeft de firmware-versie van de monitor weer.
	Service Tag	Toont de Service Tag. De Service Tag is een unieke alfanumerieke aanduiding waarmee Dell de productspecificaties kan identificeren en de garantie beoordelen. OPMERKING: De Service Tag is tevens afgedrukt op een label op de achterkant van de kap.
	Reset Others (Overige resetten)	Stelt alle instellingen in het menu Others (Overige) in op de fabrieksinstellingen.
	Factory Reset (Fabrieksinstellingen)	Herstelt de fabrieksinstellingen voor alle vooraf ingestelde waarden.



OSD-waarschuwingen

Wanneer het beeldscherm een bepaalde resolutiemodus niet ondersteunt, wordt het volgende bericht weergegeven.

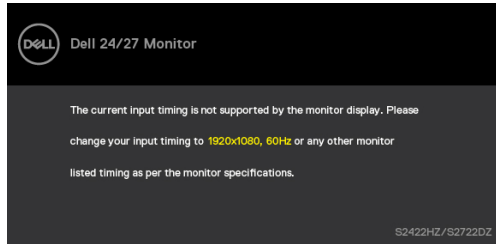

Dat betekent dat de monitor niet kan synchroniseren met het signaal dat deze van de computer ontvangt. Raadpleeg [Monitor specificaties](#) voor de horizontale en verticale frequentie bereiken die deze monitor ondersteunt. Aanbevolen modus is **1920 x 1080 (S2422HZ)/2560 x 1440 (S2722DZ)**.

Het volgende bericht wordt weergegeven wanneer de DDC/CI functie is uitgeschakeld.

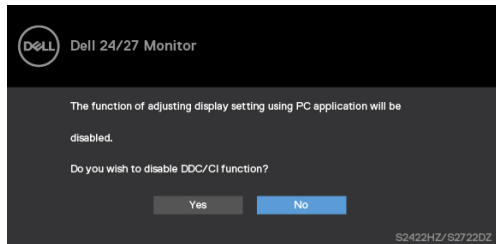

Als de monitor naar de **Standby (Stand-by)** modus gaat, verschijnt het volgende bericht:

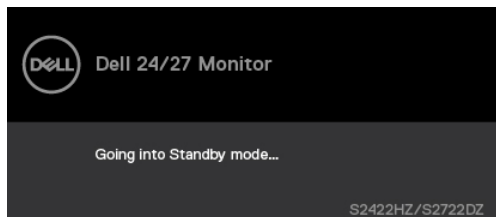

Activeer de computer en wijk de monitor om toegang te krijgen tot het [OSD](#).



Wanneer de USB-C upstream-kabel niet is aangesloten, is de microfoon- en webcammodule inactief en wordt het volgende bericht weergegeven.

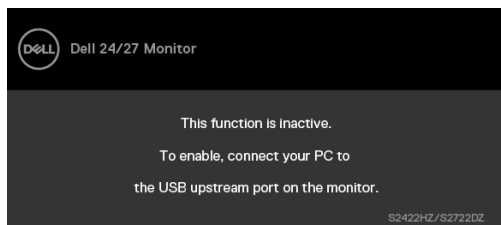

Wanneer u alleen de webcam uitschakelt, wordt het volgende bericht weergegeven.

Standaard is **No [Nee]** geselecteerd. U kunt **“Yes” [“Ja”]** of **“Yes, and do not ask again” [“Ja, en vraag het niet opnieuw”]** selecteren.

Als u Audio en Webcam reset, of als u de fabrieksinstelling herstelt, wordt het volgende bericht opnieuw weergegeven.

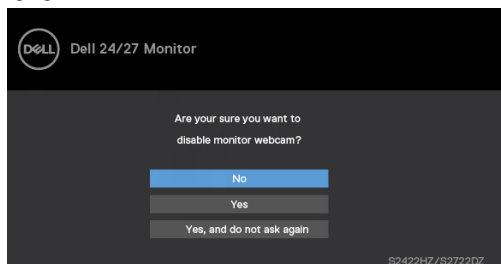

Als u de webcam hebt uitgeschakeld in het OSD en u drukt op de webcam of trekt deze in, wordt het volgende bericht weergegeven.

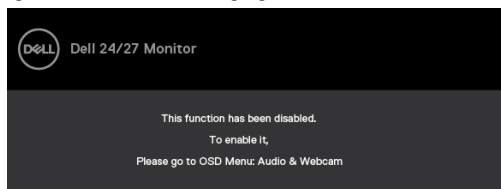

De statusindicator is een halfdoorzichtig vak dat in het midden is uitgelijnd en bovenin het scherm wordt weergegeven, en de status van de luidspreker, de microfoon en de webcam aangeeft.

Wanneer u de status van de luidspreker, microfoon, webcam wijzigt, of de webcam module in- of uitschakelt, verschijnt de statusindicator gedurende twee seconden.



Als u deze wilt uitschakelen, selecteert u “Audio & Webcam->Statusindicator->Off [Uit]” in het OSD-menu.

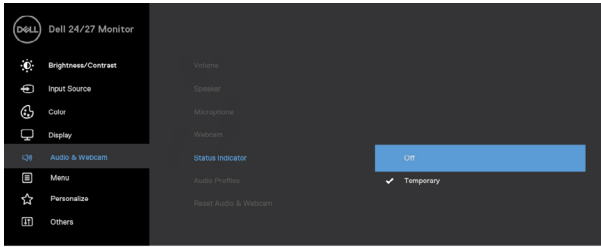

Als u op een andere knop drukt dan de aan/uit-knop, verschijnen de volgende berichten, afhankelijk van de geselecteerde ingang.

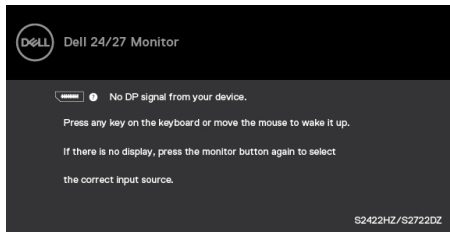

Een bericht verschijnt als de kabel die de alternatieve DP-modus ondersteunt met de monitor is verbonden, onder de volgende omstandigheden:

- Als Auto Select voor **USB-C** is ingesteld op **Prompt for Multiple Inputs (Vragen om meerdere ingangen)**.
- Als de USB-C-kabel met de monitor is verbonden.

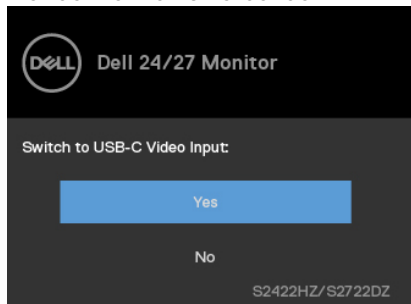

Het volgende bericht wordt weergegeven als u OSD-items van **Factory Reset [Fabrieksinstellingen]** selecteert in Other feature [Overige functies].

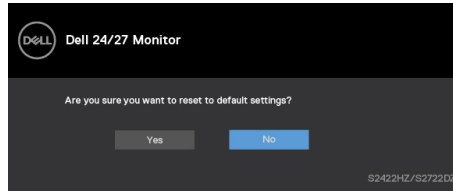

Het volgende bericht verschijnt wanneer u **“Yes” [“Ja”]** selecteert om de fabrieksinstellingen te herstellen.

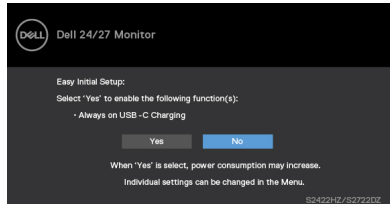

Als u OSD-items van **On in Standby Mode [Aan in Standy-modus]**  in de functie Personalize [Personaliseren], wordt het volgende bericht weergegeven.

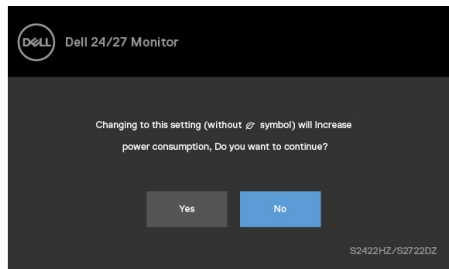

Als u het helderheidsniveau boven het standaardniveau instelt op meer dan 75%, wordt het volgende bericht weergegeven.

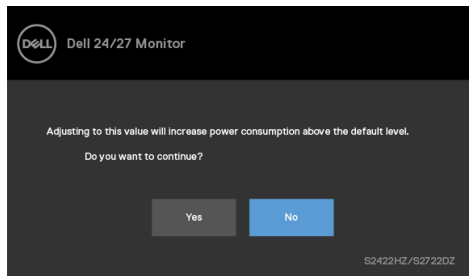

- Als u op “Yes (Ja)” klikt, verschijnt het bericht slechts eenmaal.
- Als u ‘No (Nee)’ kiest, verschijnt de waarschuwing opnieuw.



- De waarschuwing verschijnt alleen opnieuw als u een Factory Reset uitvoert vanuit het OSD-menu.

Als USB-C-, DP- of HDMI-ingang is geselecteerd en de bijbehorende kabel niet is aangesloten, wordt het volgende dialoogvenster weergegeven.

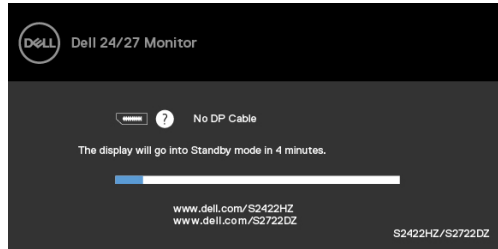

of

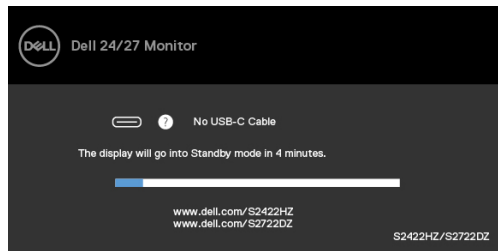

of

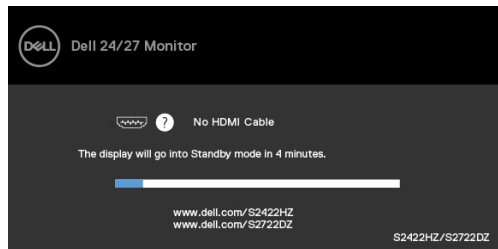

OPMERKING: Om de microfoon en webcam te laten werken, moet u de USB-C naar C upstream-kabel aansluiten van de computer op het beeldscherm.

Zie [Probleemoplossing](#) voor meer informatie.



De maximale resolutie instellen

In Windows 7, Windows 8 of Windows 8,1:

1. Alleen voor Windows 8 of Windows 8,1: selecteer de tegel Bureaublad om naar het klassieke bureaublad te gaan. Sla deze stap over voor Windows Vista en Windows 7.
2. Klik met de rechtermuisknop op het bureaublad en klik op **Screen Resolution (Schermresolutie)**.
3. Klik op de vervolgkeuzelijst Screen Resolution [Schermresolutie] en selecteer **1920 x 1080 (S2422HZ)/2560 x 1440 (S2722DZ)**.
4. Klik op **OK**.

In Windows 10:

1. Rechtsklik op het bureaublad en klik op **Display Settings (Beeldscherminstellingen)**.
2. Klik op **Advanced display settings (Geavanceerde beeldscherminstellingen)**.
3. Klik op de vervolgkeuzelijst **Resolution (Resolutie)** en selecteer **1920 x 1080 (S2422HZ)/2560 x 1440 (S2722DZ)**.
4. Klik op **Apply (Toepassen)**.

Als u **1920 x 1080 (S2422HZ)/2560 x 1440 (S2722DZ)** niet als optie ziet, moet u wellicht uw grafische stuurprogramma bijwerken. Voltooi een van de volgende procedures, afhankelijk van uw computer:

1. Als u een Dell desktop of draagbare computer hebt, Ga naar <https://www.dell.com/support>, voer uw service tag in en download het nieuwste stuurprogramma voor uw grafische kaart.
2. Als u een andere dan een Dell-computer (laptop of desktop) gebruikt:
 - Ga naar de support-website van de fabrikant van uw computer en download het nieuwste grafische stuurprogramma.
 - Ga naar de support-website van de fabrikant van uw grafische kaart en download het nieuwste grafische stuurprogramma.



Windows Hello instellen

In Windows 10:

1. Klik op het Windows startmenu, klik op **Settings (Instellingen)**.

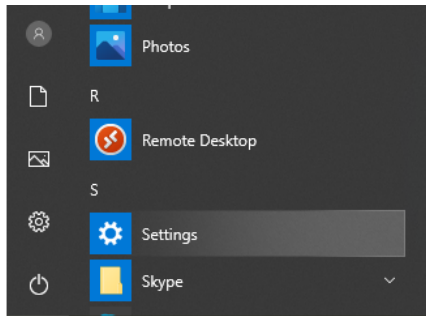

2. Klik op **Accounts**.

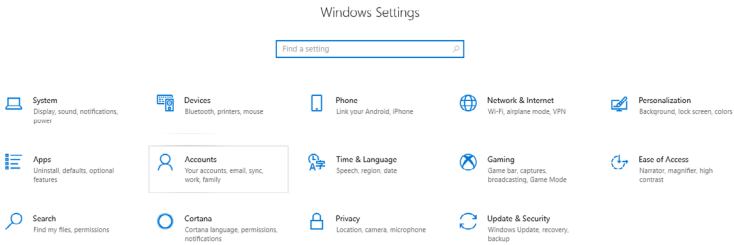

3. Klik op **Sign-in options (Aanmeldingsopties)**. U moet een PIN-code instellen voordat u zich kunt aanmelden voor Windows Hello.

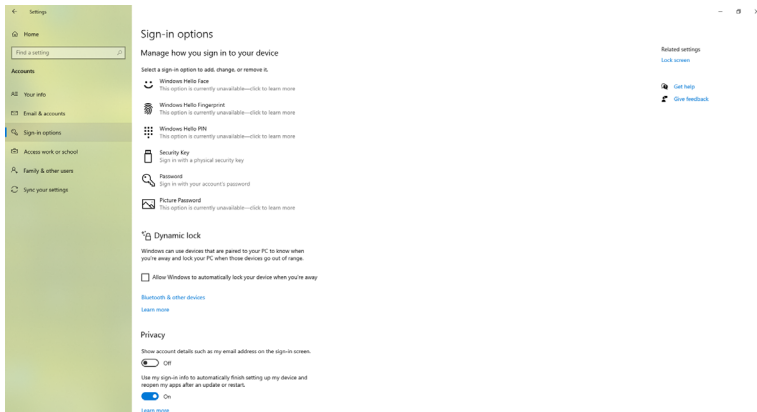

4. Klik onder **PIN** op **Add (Toevoegen)** om **een PIN in te stellen**. Voer Nieuwe PIN in en Bevestig PIN, en klik dan op **NEXT**.

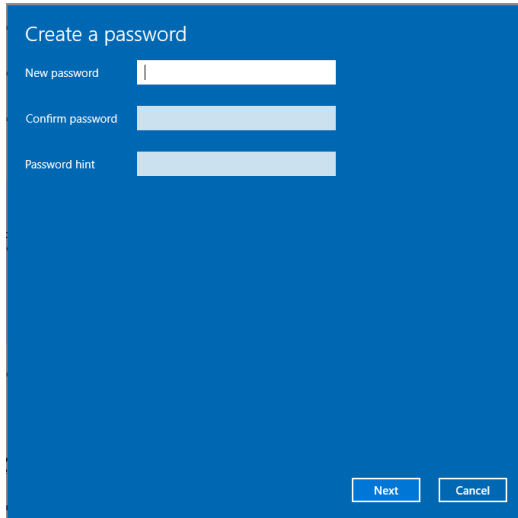

Create a password

New password

Confirm password

Password hint

Next Cancel

Nadat u de PIN-code hebt ingesteld, worden de opties voor het instellen van Windows Hello ontgrendeld.

5. Klik onder **Windows Hello** op **Set up (Instellen)**, ga naar **Windows Hello setup (Windows Hello instellen)**.

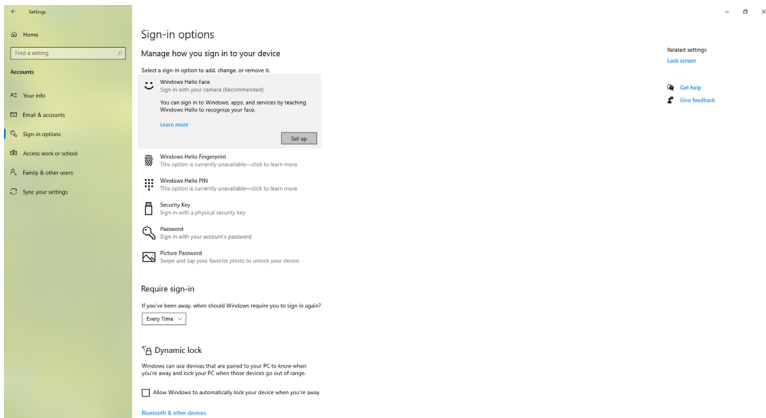

6. klik op **Get started (Aan de slag)**.

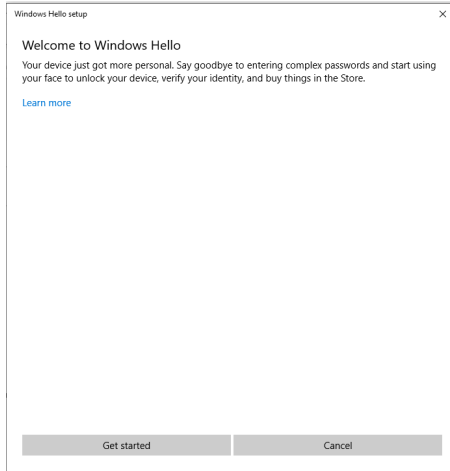

7. Blijf recht naar uw scherm kijken en plaats uzelf zo dat uw gezicht in het midden van het frame staat dat op het scherm verschijnt. De webcam zal dan uw gezicht registreren.

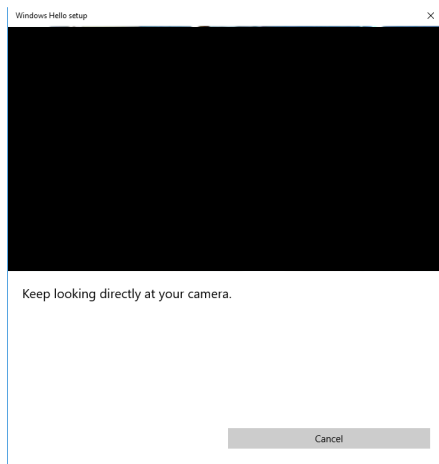

8. Wanneer het volgende bericht wordt weergegeven, klikt u op **Close (Sluiten)** om de **Windows Hello setup (Windows Hello instellen)** af te sluiten.

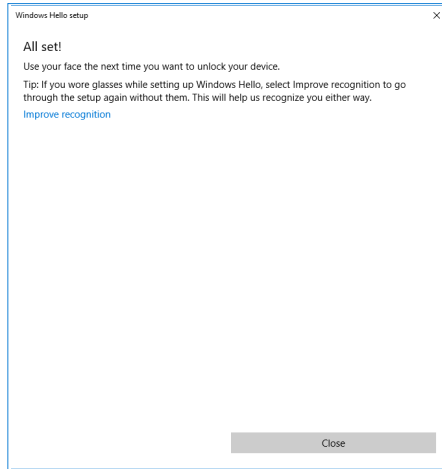

9. Nadat de installatie van Windows Hello is voltooid, kunt u ook de herkenning verbeteren. Klik op **Improve recognition [Herkenning verbeteren]**, indien nodig.



De webcam op de monitor inschakelen

Voor het functioneren van de webcam, sluit u de meegeleverde USB-C naar USB-C-kabel aan tussen de computer en de monitor. Als de computer geen ondersteuning biedt voor USB-C, gebruikt u een USB Type-A naar USB-C-kabel (apart verkocht).

Volg deze stappen voor het inschakelen van de webcam op de monitor:

1. Zorg ervoor dat de USB-kabel is aangesloten tussen de computer en de monitor.
2. Duw op de bovenkant van de webcam om de camera tevoorschijn te laten komen.

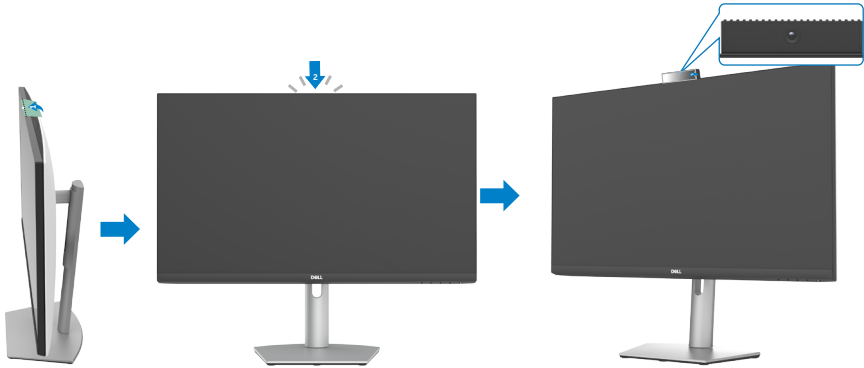

3. Schakel de camera in Windows 10, 8.1 of 8 in.
 1. Klik met de rechtermuisknop op **Start** en selecteer **Instellingen**.
 2. Klik in **Windows-instellingen** op **Privacy**.
 3. Klik in het linker deelvenster op **Camera**.
 4. Zorg ervoor dat **Apps toegang geven tot uw camera** is ingeschakeld.
 5. Scroll omlaag en zorg ervoor dat **Desktop-apps toegang geven tot uw camera** is ingeschakeld.
4. Schakel de webcam in het OSD-menu van de monitor in.
5. Zorg ervoor dat RGB-webcam van DELL-monitor de standaard camera is in apps zoals Microsoft Teams, Skype of Zoom. Voor informatie over het wijzigen van de webcam-instellingen in deze apps, gaat u naar de website van de softwarefabrikant.



De luidspreker op de monitor inschakelen

Volg deze stappen wanneer uw computer is aangesloten op meerdere luidsprekers en of u de luidspreker van de monitor wilt inschakelen en het wilt instellen als de standaard luidspreker:

1. Zorg ervoor dat de HDMI-, DisplayPort- of USB-C-kabel is aangesloten tussen de computer en de monitor.
OPMERKING: De monitor wordt verzonden met een USB-C naar USB-C-kabel. HDMI- of DisplayPort-kabel moet apart worden aangeschaft.
2. Stel het standaard afspeel- of uitgangssapparaat in.
 - a. In de taakbalk klikt u met de rechtermuisknop op het pictogram **Volume of luidspreker** in het meldingsgebied en selecteert u **Geluidsinstellingen openen**.
 - b. Onder **Uw uitgangssapparaat kiezen**, selecteert u **Echo Canceling Speakerphone S2422HZ** of **Echo Canceling Speakerphone S2722DZ**. Als het standaard uitgangssapparaat is ingesteld op **DELL S2422HZ** of **DELL S2722DZ**, wordt de geïntegreerde microfoon op de monitor niet ondersteund. Het DELL S2422HZ- of DELL S2722DZ-uitgangssapparaat is alleen geschikt voor afspelen van audio.
 - c. Klik op het pictogram **Volume of luidspreker** in het meldingsgebied en stel het volume als gewenst in.
3. Maak dempen van de luidspreker ongedaan in het OSD-menu van de monitor.
4. Stel het volume in op 100 in het OSD-menu van de monitor.
5. Zorg ervoor dat **Echo Canceling Speakerphone S2422HZ** of **Echo Canceling Speakerphone S2722DZ** het standaard afspeel- of uitgangssapparaat is in apps zoals Microsoft Teams, Skype of Zoom. Voor meer informatie over het wijzigen van de luidspreker- of volume-instellingen in deze apps, gaat u naar de website van de softwarefabrikant.
6. Pas de volume-instellingen voor de luidspreker aan in apps zoals Microsoft Teams, Skype of Zoom. Voor meer informatie over het wijzigen van de volume-instellingen in deze apps, gaat u naar de website van de softwarefabrikant.



De microfoon op de monitor inschakelen

Voor het functioneren van de geïntegreerde microfoon in de monitor, sluit u de meegeleverde USB-C naar USB-C-kabel aan tussen de computer en de monitor. Als de computer geen ondersteuning biedt voor USB-C, gebruikt u een USB Type-A naar USB-C-kabel (apart verkocht).

Volg deze stappen wanneer uw computer is aangesloten op meerdere microfoons en of u de microfoon van de monitor wilt inschakelen en het wilt instellen als de standaard microfoon:

1. Zorg ervoor dat de USB-kabel is aangesloten tussen de computer en de monitor.
2. Stel het standaard ingangs- of opname-apparaat in Microsoft Windows in.
 - a. Klik met de rechtermuisknop op het pictogram **Volume** in het meldingsgebied (hoek rechtsonder) en selecteer Opname-apparaten.
 - b. Selecteer de **Echo Canceling Microphone S2422HZ** of **Echo Canceling Microphone S2722DZ** als het opname-apparaat en klik op **OK**.
3. Maak dempen van de microfoon ongedaan in het OSD-menu van de monitor.
4. Zorg ervoor dat **Echo Canceling Microphone S2422HZ** of **Echo Canceling Microphone S2722DZ** het standaard microfoon- of ingangsapparaat is in apps zoals Microsoft Teams, Skype of Zoom. Voor informatie over het wijzigen van de microfoon- of ingangsinstellingen in deze apps, gaat u naar de website van de softwarefabrikant.
5. Pas de volume-instellingen voor de microfoon aan en maak het dempen van de microfoon ongedaan in apps zoals Microsoft Teams, Skype of Zoom. Voor informatie over het wijzigen van de microfoon- of ingangsinstellingen in deze apps, gaat u naar de website van de softwarefabrikant.



Probleemoplossing

⚠ WAARSCHUWING: Voordat u met de volgende stappen begint, dient u de [Safety instructions \[Veiligheidsinstructies\]](#) te volgen..

Zelftest

De monitor bevat een zelftest optie waarmee u kunt controleren of de monitor goed werkt. Als monitor en computer goed zijn verbonden maar het monitor scherm blijft leeg, voert u als volgt de monitor zelftest uit:

1. Schakel zowel de computer als de monitor uit.
2. Maak de videokabel los van de achterkant van de computer. Haal alle digitale en analoge kabels weg uit de achterkant van de computer om voor een goede werking van de zelftest te zorgen.
3. Schakel de monitor in.

Het volgende dialoogvenster verschijnt op het scherm (tegen een zwarte achtergrond), wanneer het beeldscherm geen videosignaal kan waarnemen en correct werkt. In de zelftestmodus blijft het aan/uit-lampje wit. Afhankelijk van de geselecteerde invoer, zal een van de volgende dialoogvensters continu over het scherm rollen.

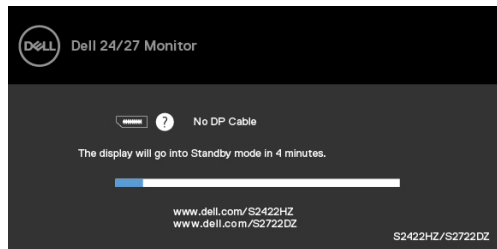

of

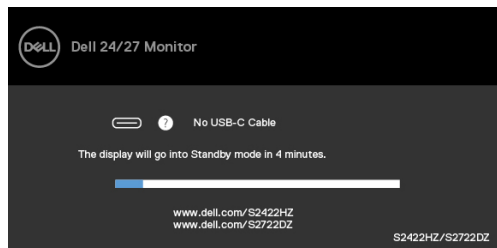

of



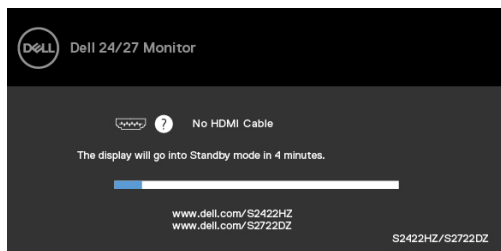

Dit vak verschijnt ook tijdens het normale systeemgebruik als de videokabel losgaat of beschadigd is.

- Schakel de monitor uit en sluit de videokabel weer aan; schakel daarna zowel de monitor als de computer in.

Als na toepassing van de vorige procedure het scherm leeg blijft, moet u de videocontroller en de computer controleren, omdat de monitor goed werkt.

Ingebouwde diagnoses

De monitor beschikt over een ingebouwd diagnostisch hulpmiddel dat u helpt bepalen of de afwijking op het scherm die u ziet een inherent probleem van de monitor is, of van uw computer en videokaart.

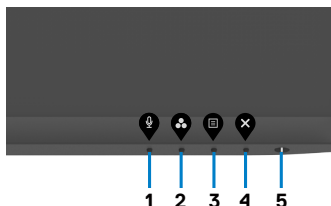

De ingebouwde diagnoses uitvoeren:

- Zorg ervoor dat het scherm schoon is (geen stofjes op het oppervlak van het scherm).
- Houd **knop 4** vier seconden ingedrukt, waarna een menu op het scherm verschijnt.
- Selecteer de optie voor ingebouwde diagnoses . Een grijs scherm verschijnt.
- Controleer het scherm zorgvuldig op afwijkingen.
- Druk nogmaals op **knop 1** op het voorpaneel. De kleur van het scherm verandert naar rood.
- Controleer het scherm op eventuele afwijkingen.
- Herhaal stap 5 en 6 om het scherm te inspecteren wanneer het verandert in groen, blauw, zwart, wit en tekstschermen.

De test is voltooid als het tekstscherme verschijnt. Druk nogmaals op **knop 1** to exit (om af te sluiten).

Als u tijdens het ingebouwde diagnoseprogramma geen schermafwijkingen vaststelt, functioneert de monitor naar behoren. Controleer de videokaart en computer.



Veel voorkomende problemen

De volgende tabel bevat algemene informatie over algemene monitor problemen die u kunt tegenkomen en de mogelijke oplossingen:

Algemene symptomen	Wat u ervaart	Mogelijke oplossingen
Geen video/ Power LED uit	Geen beeld	<ul style="list-style-type: none">• Zorg ervoor dat de videokabel die de monitor en de computer met elkaar verbinden, goed en stevig is aangesloten.• Controleer met een ander elektrisch apparaat of het stopcontact goed werkt.• Zorg ervoor dat de aan/uit-knop volledig wordt ingedrukt.• Controleer of de juiste invoerbron is geselecteerd in het menu Input Source (Invoerbron).
Geen video/ Power LED aan	Geen beeld of geen helderheid	<ul style="list-style-type: none">• Verhoog helderheid en contrast via de OSD.• Voer monitor zelftest functiecontrole uit.• Controleer op gebogen of gebroken pennen in de connector van de videokabel.• Voer de ingebouwde diagnoses uit.• Controleer of de juiste invoerbron is geselecteerd in het menu Input Source (Invoerbron).
Ontbrekende pixels	Het LCD-scherm heeft punten.	<ul style="list-style-type: none">• Druk meerdere malen op de aan-/uitknop.• Een pixel dat blijvend uit is, is een natuurlijk defect dat bij LCD-technologie kan optreden.• Zie voor meer informatie over de Dell-monitor kwaliteit en het pixelbeleid de Dell Support-site op: https://www.dell.com/pixelguidelines.
Vastzittende pixels	Het LCD-scherm heeft heldere punten	<ul style="list-style-type: none">• Druk meerdere malen op de aan-/uitknop.• Een pixel dat blijvend uit is, is een natuurlijk defect dat bij LCD-technologie kan optreden.• Zie voor meer informatie over de Dell-monitor kwaliteit en het pixelbeleid de Dell Support-site op: https://www.dell.com/pixelguidelines.
Problemen met de helderheid	Het beeld is te zwak of te licht	<ul style="list-style-type: none">• Herstel de fabrieksinstellingen van de monitor.• Pas helderheid en contrast aan via de OSD.
Problemen met betrekking tot de veiligheid	Zichtbare rook of vonken	<ul style="list-style-type: none">• Probeer niet om het probleem op te lossen.• Neem direct contact met Dell op.



Algemene symptomen	Wat u ervaart	Mogelijke oplossingen
Onregelmatig optredende problemen	Monitor heeft dan weer wel, dan weer niet problemen.	<ul style="list-style-type: none"> • Zorg ervoor dat de videokabel die de monitor en de computer met elkaar verbinden, goed en stevig is aangesloten. • Herstel de fabrieksinstellingen van de monitor. • Voer de monitor-zelftest uit en bepaal of de regelmatig terugkerende problemen tijdens de zelftest verschijnen.
Kleur ontbreekt	Kleur in het beeld ontbreekt	<ul style="list-style-type: none"> • Voer de monitorzelftest uit. • Zorg ervoor dat de videokabel die de monitor en de computer met elkaar verbinden, goed en stevig is aangesloten. • Controleer op gebogen of gebroken pennen in de connector van de videokabel.
Verkeerde kleur	Beeldkleur niet goed	<ul style="list-style-type: none"> • Wijzig de instellingen van de vooraf ingestelde modi in het OSD Color menu (menu Kleuren) afhankelijk van de toepassing. • Pas de waarde voor R/G/B aan in Custom Color (Aangepaste kleuren) in het menu Color (Kleur) in OSD. • Verander de Input Color Format (Indeling invoerkleuren) naar PC RGB of YCbCr in het OSD-kleuren menu. • Voer de ingebouwde diagnoses uit.
Beeldretentie van een statisch beeld dat gedurende lange tijd op het beeldscherm is achtergelaten	Op het scherm verschijnt een vage schaduw van het statische beeld dat is weergegeven.	<ul style="list-style-type: none"> • Stel het scherm in zodat het na een paar minuten zonder gebruik vanzelf uitschakelt. Dit kan worden ingesteld in Energiebeheer van Windows of Energiebesparing van de Mac. • Of gebruik een dynamisch veranderende screensaver.
Webcam werkt niet	<ul style="list-style-type: none"> • Webcam-module komt niet tevoorschijn • USB-kabel niet aangesloten of de juiste USB-bron is niet geselecteerd 	<ul style="list-style-type: none"> • Schuif de webcam-module terug. • Sluit de USB-kabel aan. • Selecteer de webcam van het beeldscherm als de standaard in de computer.



Product specifieke problemen

Probleem	Wat u ervaart	Mogelijke oplossingen
Het beeld is te klein	Het beeld staat midden op het scherm maar vult niet het gehele weergavegebied	<ul style="list-style-type: none">• Controleer de instelling Beeldverhouding in het OSD-menu Display.• Herstel de fabrieksinstellingen van de monitor.
Kan de monitor niet instellen met de knoppen op het voorpaneel	OSD verschijnt niet op het scherm	<ul style="list-style-type: none">• Schakel de monitor uit, trek de stekker uit het stopcontact, steek deze weer terug en schakel de monitor weer in.
Geen ingangssignaal bij het indrukken van de bedieningsknoppen	Geen beeld, het LED licht is wit	<ul style="list-style-type: none">• Controleer de signaalbron. Controleer of de computer niet in de modus voor energiebesparing staat door de muis te bewegen of een toets op het toetsenbord in te drukken.• Controleer of de signaalkabel goed is aangesloten. Sluit indien nodig de signaalkabel opnieuw aan.• Reset de computer of de videospeler.
Het beeld vult niet het gehele scherm	Het beeld kan de hoogte of breedte van het scherm niet vullen	<ul style="list-style-type: none">• Als gevolg van verschillende videoformaten (beeldverhouding) van DVD's kan de monitor op volledig scherm weergeven.• Voer de ingebouwde diagnoses uit.
Geen beeld bij gebruik van DP-verbinding met de computer	Zwart scherm	<ul style="list-style-type: none">• Controleer voor welke DP-standaard 1,1a of DP 1,2 uw grafische kaart gecertificeerd is. Download en installeer het nieuwste stuurprogramma voor de grafische kaart.• Sommige DP 1,1a grafische kaarten kunnen DP 1,2 beeldschermen niet ondersteunen. Ga naar het OSD-menu, onder Input Source [Invoerbron].
Geen beeld bij gebruik van USB-C aansluiting op computer, laptop, enzovoort	Zwart scherm	<ul style="list-style-type: none">• Controleer of de USB-C interface van het apparaat DP alternatieve modus kan ondersteunen.• Controleer of het apparaat moet worden opgeladen.• De USB-C-interface van het apparaat kan de alternatieve DP-modus niet ondersteunen.• Stel Windows in op Projectiemodus.• Controleer of de USB-C-kabel niet beschadigd is.



Probleem	Wat u ervaart	Mogelijke oplossingen
Laadt niet op bij gebruik van de USB-C verbinding met computer, laptop, enzovoort	Laadt niet op	<ul style="list-style-type: none"> Controleer of het apparaat een van de laadprofielen 5 V/9 V/ 15 V/20 V ondersteunt. Controleer of de computer een voedingsadapter van meer dan 65 W nodig heeft. Als de computer een voedingsadapter van meer dan 65 W vereist, is het mogelijk dat het apparaat niet kan worden opgeladen met de USB-C-aansluiting. Controleer of u alleen een door Dell goedgekeurde adapter of de met het product meegeleverde adapter gebruikt. Controleer of de USB-C-kabel niet beschadigd is.
Laadt op met onderbrekingen bij gebruik van USB-C-aansluiting op computer, laptop, enzovoort	Laadt op met onderbrekingen	<ul style="list-style-type: none"> Controleer of het maximale energieverbruik van het apparaat groter is dan 65 W. Controleer of u alleen een door Dell goedgekeurde adapter of de met het product meegeleverde adapter gebruikt. Controleer of de USB-C-kabel niet beschadigd is.
Video-opname werkt niet	Video-opname App werkt niet met Windows 7	<ul style="list-style-type: none"> Windows 7 wordt niet ondersteund. Schakel over naar Windows 10.
Geen geluid hoorbaar van opgenomen video	Er is geen geluid hoorbaar van opgenomen video met Tiger Lake-processor van de 11e generatie	Schakel het stuurprogramma Intel Smart Sound Technology for USB Audio uit in Device Manager [Apparaatbeheer] en start de computer opnieuw op.
Wanneer u op Volume down [Volume omlaag] of Volume up [Volume omhoog] drukt, reageert de OSD-volumebalk traag of vertraagd.	Wanneer u op Volume down [Volume omlaag] of Volume up [Volume omhoog] drukt, reageert de OSD-volumebalk traag of vertraagd met een beeldscherm met Tiger Lake-processor van de 11e generatie	Schakel het stuurprogramma Intel Smart Sound Technology for USB Audio uit in Device Manager [Apparaatbeheer] en start de computer opnieuw op.



Probleem	Wat u ervaart	Mogelijke oplossingen
Volume down [Volume omlaag] of Volume up [Volume omhoog], OSD-volumebalk reageert niet	Volume down [Volume omlaag] of Volume up [Volume omhoog], OSD-volumebalk toont geen reactie	Selecteer Echo Cancelling Speakerphone (S2422HZ of S2722DZ) in de geluidsinstellingen van Windows.
Volume van externe audio-apparaten kan niet worden aangepast	Volume van externe audio-apparaten kan niet worden aangepast	Selecteer het betreffende apparaat in de lijst met audioapparaten.
Mute- [Dempen] of Unmute [Niet dempen]-knop op het beeldscherm, loopt niet synchroon met het Mute [Dempen]-pictogram op het UC-platform	Mute- [Dempen] of Unmute [Niet dempen]-knop op het beeldscherm, loopt niet synchroon met het Mute [Dempen]-pictogram op het UC-platform	Dit is het verwachte gedrag. UC-platform synchroniseert geen: Zoom, Google Hangouts, BlueJeans, Cisco Webex, Facetime, Slack, GoToMeeting.
Er komt geen geluid uit de luidsprekers	Er komt geen geluid uit de luidsprekers wanneer u audio/video op uw computer afspeelt	<ul style="list-style-type: none"> • Zorg ervoor dat u het standaard afspeelapparaat hebt ingesteld als Echo Cancelling Speakerphone (S2422HZ of S2722DZ) of DELL S2422HZ of S2722DZ. • Schakel het beeldscherm uit, trek de stekker van het netsnoer van het beeldscherm uit het stopcontact, sluit het snoer opnieuw aan en schakel het beeldscherm vervolgens in. • Zet het beeldscherm terug naar de Factory Settings [Fabrieksinstellingen].
Luidsprekervolume is laag of klinkt zacht	Het luidsprekervolume is laag of het geluid klinkt zacht wanneer de luidsprekeroptie DELL S2422HZ of S2722DZ is in de interface Sound settings [Geluidsinstellingen]	<ul style="list-style-type: none"> • Verhoog het luidsprekervolume van de DELL S2422HZ of S2722DZ tot maximaal in het dialoogvenster Sound [Geluid]. • Druk op de knop Volume up [Volume omhoog] om het luidsprekervolume van de DELL S2422HZ of S2722DZ te verhogen. • Stel het volume van de microfoon in op 100 • Maak de microfoon schoon. • Dichtbij beeldscherm Microfoon < 70cm.



Probleem	Wat u ervaart	Mogelijke oplossingen
OSD-volume wordt traag/vertraagd aangepast	OSD-volume wordt traag/vertraagd aangepast	Schakel het stuurprogramma Intel Smart Sound Technology for USB Audio uit in Device Manager [Apparaatbeheer] en start de computer opnieuw op.
Microfoon werkt niet of wordt niet gedetecteerd	Microfoon werkt niet of wordt niet gedetecteerd	<ul style="list-style-type: none"> • Zorg ervoor dat de USB-C upstream-kabel is aangesloten tussen het beeldscherm en de computer of notebook. • Selecteer Echo Cancelling Speakerphone (S2422HZ of S2722DZ) in de geluidsinstellingen van Windows. Zorg ervoor dat de microfoon van het beeldscherm is geselecteerd en ingeschakeld of uitgeschakeld in de instellingen van de VoIP- of UC-toepassing.
MAC MINI probleem	MAC MINI probleem	<ul style="list-style-type: none"> • De USB-hub van de DUT kan niet worden gedetecteerd door specifieke systemen (Apple M1) wanneer de DUT wordt aangesloten op het systeem via een USB-C kabel en vervolgens het systeem opnieuw wordt opgestart. • Het loskoppelen of aansluiten van de USB-C kabel kan dit herstellen.
Webcam wordt niet gedetecteerd	Webcam wordt niet gedetecteerd in Windows Device Manager [Apparaatbeheer]	<ul style="list-style-type: none"> • Controleer of de webcam-module is uitgeschoven. • Zorg ervoor dat de USB-C upstream-kabel is aangesloten tussen het beeldscherm en de computer of notebook. • Sluit de USB-C upstream-kabel opnieuw aan op de computer of laptop.
Webcam kan geen verbinding maken of worden losgekoppeld	Kan camera op beeldscherm niet vinden of kan niet terugschakelen naar de computer camera	<ul style="list-style-type: none"> • Herstel de fabrieksinstellingen. Sluit het netsnoer opnieuw aan. • Schakel de camera opnieuw in.
Webcam geeft wazig beeld	Webcam geeft wazig beeld	Verwijder de beschermfolie op de cameralens.
Webcambeeld flikkert	Webcambeeld flikkert	schakel de Flicker Reduction Rate [Flikkerreductiesnelheid] van 60 Hz naar 50 Hz in de app.
Webcam heeft slechte resolutie	Webcam heeft slechte resolutie	Beeldresolutie instellen in app. Max: 5MP (2560 x 1920)



Probleem	Wat u ervaart	Mogelijke oplossingen
Webcambeeld lijkt overbelicht	Webcambeeld lijkt overbelicht	<ul style="list-style-type: none"> • Zet de camera opnieuw aan. Pas de achtergrondomgeving aan. • Verhoog het omgevingslicht > 20 lux.
Webcambeeld ziet er korrelig of donker uit	Webcambeeld ziet er korrelig of donker uit	<ul style="list-style-type: none"> • Zet de camera opnieuw aan. Pas de achtergrondomgeving aan. • Verhoog het omgevingslicht > 20 lux.
Camera kan niet worden scherpgesteld	Camera kan niet worden scherpgesteld	Stel een geschikte afstand in: 35 cm~70 cm.
Webcam beeldkleur is niet juist	Webcam beeldkleur is niet juist	Werk bij naar de nieuwste beeldscherm firmware.
Ruis op webcamvideo	Ruis op webcamvideo	<ul style="list-style-type: none"> • Controleer of de webcam-module is uitgeschoven. • Sluit de USB-kabel opnieuw aan of vervang deze.
Webcam werkte vóór de Windows-update of stuurprogramma-update	Webcam werkte vóór de Windows-update of stuurprogramma-update	<ul style="list-style-type: none"> • Stuurprogramma terugdraaien om het te herstellen. • Herstel Windows naar een eerder hersteld punt (als gebruikers dit ooit hebben ingesteld)
Webcam is bezet en kan niet worden gebruikt	Webcam is bezet en kan niet worden gebruikt	Zet conferentiesoftware A uit voordat u conferentiesoftware B start.
Windows OS-niveau computer volumeverandering, line out (wanneer u echo cancelling speakerphone selecteert) volume kan niet worden aangepast	Volume wijzigen Windows OS-computer, uitgangsvolume (wanneer u echo cancelling speakerphone selecteert) moet afstelbaar zijn	U kunt het volume aanpassen door de volumebalk op de speler APP (zoals mediaspeler) aan te passen, niet het Windows OS-niveau of het volume aanpassen via de line out externe luidspreker.
Windows OS-niveau computer gedempt, line out (wanneer u echo cancelling speakerphone selecteert) blijven audio uitvoeren	Windows OS-computer gedempt, uitgang (wanneer u echo cancelling speakerphone selecteert) moet gedempt zijn	Selecteer de speler APP (zoals media player) demp-icoon om te dempen of pas het dempen aan via de line out externe luidspreker.



Specifieke problemen Universal Serial Bus (USB)

Specifieke symptomen	Wat u ervaart	Mogelijke oplossingen
USB-interface werkt niet	USB-randapparatuur werkt niet	<ul style="list-style-type: none">• Controleer of het scherm is ingeschakeld.• Sluit de upstream-kabel weer aan op uw computer.• Sluit de USB-randapparatuur weer aan (downstream connector).• Schakel de monitor uit en weer in.• Start de computer opnieuw op.• Sommige USB-apparaten zoals draagbare harde schijven hebben een zwaardere voedingsbron nodig; sluit de schijf rechtstreeks op de computer aan.
super speed USB 3,2 Gen 1 interface is traag.	super speed USB 3,2 Gen 1-randapparatuur werkt traag of helemaal niet	<ul style="list-style-type: none">• Controleer of de computer USB 3,0 ondersteunt.• Sommige computers hebben USB 3,0-, USB 2,0- en USB 1,1-poorten. Controleer of de juiste USB-poorten wordt gebruikt.• Sluit de upstream-kabel weer aan op uw computer.• Sluit de USB-randapparatuur weer aan (downstream connector).• Start de computer opnieuw op.
Draadloze USB-randapparatuur stopt met werken als een USB 3,0-apparaat wordt aangesloten.	Draadloze USB-randapparatuur reageert langzaam of alleen als de afstand tot de ontvanger kleiner wordt.	<ul style="list-style-type: none">• Vergroot de afstand tussen de USB 3,0-randapparatuur en de draadloze USB-ontvanger.• Plaats de draadloze USB-ontvanger zo dicht bij de draadloze USB-randapparatuur als mogelijk is.• Gebruik een USB-verlengkabel om de draadloze USB-ontvanger zo ver mogelijk van de USB 3,0-poort te plaatsen.
USB werkt niet	Geen USB-functionaliteit	Raadpleeg de invoerbron en de USB-koppeltabel.



Bijlage

FCC-meldingen (alleen V.S.) en andere wettelijke informatie

Zie voor FCC-meldingen en andere wettelijke informatie de regelgevingswebsite op https://www.dell.com/regulatory_compliance.

Contact opnemen met Dell

Voor klanten in de Verenigde Staten: bel 800-WWW-DELL (800-999-3355).

 **OPMERKING: Als u niet over een actieve internetverbinding beschikt, kunt u contactgegevens vinden op uw factuur, pakbon, rekening of productcatalogus van Dell.**

Dell levert verschillende online en telefonische ondersteunings- en service-opties. De beschikbaarheid verschilt per land en product, en sommige diensten zijn mogelijk niet beschikbaar in uw gebied.

Voor online-monitor ondersteuning:

Raadpleeg <https://www.dell.com/support/monitors>.

Contact opnemen met Dell voor verkoop, technische ondersteuning of de klantendienst:

1. Ga naar <https://www.dell.com/support>.
2. Controleer uw land of regio in het afrolmenu Choose A Country/Region (Kies een land/regio) in de rechter benedenhoek van de pagina.
3. Klik op Contact Us (Contact met ons opnemen) naast het afrolmenu voor het land.
4. Selecteer de juiste link voor service of ondersteuning aan de hand van uw behoeften.
5. Kies de methode om met Dell contact op te nemen die voor u geschikt is.

EU-productdatabank voor energielabels en productinformatiebladen

S2422HZ: <https://eprel.ec.europa.eu/qr/755430>

S2722DZ: <https://eprel.ec.europa.eu/qr/755450>

