

# Dell S2422HZ/S2722DZ 비디오 컨퍼런스 모니터 사용 설명서

모니터 모델: S2422HZ/S2722DZ  
규정 모델: S2422HZt/S2722DZt



- 참고: 참고는 컴퓨터를 더 효율적으로 활용하는 데 도움이 되는 중요한 정보를 가리킵니다.
- △ 주의: 주의는 지침을 따르지 않을 경우 하드웨어 손상 또는 데이터 손실이 발생할 수 있는 상황을 가리킵니다.
- ⚠ 경고: 경고는 재산 손해, 인체 부상 또는 사망에까지 이를 수 있는 상황을 가리킵니다.

**Copyright © 2021 Dell Inc. 또는 그 자회사. All rights reserved.** Dell, EMC 및 기타 상표는 Dell Inc. 또는 그 자회사의 상표입니다. 기타 상표는 해당하는 각 소유주의 상표일 수 있습니다.

# 목차

<b>안전 지침</b>	<b>5</b>
<b>모니터 정보</b>	<b>6</b>
패키지 내용물	6
제품 특징점	7
부품 및 컨트롤 확인	8
전면 보기	8
뒷면 보기	9
하단 보기	10
<b>모니터 사양</b>	<b>11</b>
해상도 사양	12
사전 설정 디스플레이 모드	13
전기 사양	15
웹캠 사양	16
마이크 사양	16
스피커 사양	16
물리적 특징	17
환경적 특징	18
핀 지정	19
플러그 앤 플레이	23
LCD 모니터 품질 및 픽셀 정책	23
인체 공학	24
디스플레이 취급 및 운반	25
유지관리 지침	27
모니터 청소하기	27
<b>모니터 설치하기</b>	<b>28</b>
스탠드 연결	28
기울기, 회전 및 세로 확장 사용	31



기울기, 회전 및 세로 확장 . . . . .	31
디스플레이 회전 . . . . .	31
회전 후 컴퓨터 디스플레이 설정 구성. . . . .	32
모니터 웹캠 작동하기. . . . .	32
모니터 연결하기 . . . . .	33
케이블 정리하기 . . . . .	35
Kensington 잠금 장치를 사용한 모니터 보안(옵션) . . . . .	35
모니터 스탠드 제거하기 . . . . .	36
벽 장착(옵션). . . . .	37
<b>모니터 작동하기 . . . . .</b>	<b>38</b>
모니터의 전원을 켜십시오. . . . .	38
전면 패널의 조절 버튼 사용하기 . . . . .	38
OSD 잠금 기능 사용 . . . . .	40
화면 표시(OSD) 메뉴 사용하기. . . . .	44
메뉴 시스템에 액세스하기. . . . .	44
OSD 경고 메시지 . . . . .	53
최대 해상도 설정 . . . . .	58
Windows Hello 설정 . . . . .	59
모니터에서 웹캠 활성화 . . . . .	63
모니터에서 스피커 활성화 . . . . .	64
모니터에서 마이크 활성화 . . . . .	65
<b>문제 해결. . . . .</b>	<b>66</b>
자체 테스트. . . . .	66
기본 제공 진단 . . . . .	67
일반 문제 . . . . .	68
제품별 문제. . . . .	70
범용 직렬 버스(USB)별 문제 . . . . .	76
<b>부록. . . . .</b>	<b>77</b>
FCC 고지사항(미국만) 및 기타 규정 정보 . . . . .	77
Dell에 문의하기. . . . .	77
에너지 라벨용 EU 제품 데이터베이스 및 제품 정보 시트 . . . . .	77



# 안전 지침

**⚠ 경고: 이 문서에서 명시되지 않은 컨트롤, 조정, 절차를 사용할 경우 충격, 전기 위험 및/또는 기계 위험에 노출될 수 있습니다.**

- 모니터를 단단한 표면에 놓고 주의하여 다루십시오. 화면은 깨지지 쉬우며 떨어뜨리거나 심하게 부딪힐 시 손상될 수 있습니다.
- 모니터는 항상 해당 지역에서 사용 가능한 AC 전원으로 작동하도록 전기 등급이 지정되어야 합니다.
- 모니터를 실온에 보관하십시오. 과도한 냉온 조건은 디스플레이 액정에 악영향을 미칠 수 있습니다.
- 모니터를 심한 진동이나 강한 충격 조건에 노출시키지 마십시오. 예컨대 자동차 트렁크 안에 모니터를 두지 마십시오.
- 장시간 사용하지 않을 경우 모니터 플러그를 뽑으십시오.
- 감전을 방지하기 위해 덮개를 제거하거나 모니터 내부를 만지지 마십시오.

안전 지침에 대한 정보는 안전, 환경 및 규정 정보(SERI)를 참조하십시오.



# 모니터 정보

## 패키지 내용물

모니터는 다음 표에 제시된 구성품이 함께 배송됩니다. 구성품이 누락된 경우 Dell에 문의하십시오. 자세한 내용은 [Dell에 문의하기](#)를 참조하십시오.

 **참고:** 일부 구성품은 옵션이므로 모니터와 함께 배송되지 않을 수 있습니다. 일부 기능은 특정 지역에서 사용할 수 없을 수도 있습니다.

구성품 이미지	구성품 설명
	디스플레이
	높이 조절기
	스탠드 베이스
	전원 케이블(국가마다 다름)
	USB 3.2 Gen 1 Type-C 케이블 (C-C)
	<ul style="list-style-type: none"><li>· 빠른 시작 가이드</li><li>· 안전, 환경, 규제 정보</li></ul>



## 제품 특징점

이 Dell S2422HZ/S2722DZ 모니터에는 액티브 매트릭스, 얇은-필름 트랜지스터 (TFT), 액정디스플레이 (LCD), LED 백라이트가 있습니다. 이 모니터는 다음과 같은 특징을 갖추고 있습니다.

- **S2422HZ:** 60.47 cm(23.8인치) 가시 영역 디스플레이(대각선으로 측정), 1920 x 1080 (16:9) 해상도를 제공하며 좀 더 낮은 해상도의 경우 전체 화면 모드를 지원합니다.
- **S2722DZ:** 68.47 cm(27.0인치) 가시 영역 디스플레이(대각선으로 측정), 2560 x 1440 (16:9) 해상도를 제공하며 좀 더 낮은 해상도의 경우 전체 화면 모드를 지원합니다.
- 기울기, 회전, 피벗, 수직 확장 조정 기능.
- 스피커 (2 x 5 W).
- 분리할 수 있는 받침대 및 유연한 장착 솔루션을 위한 비디오 전자 표준위원회 (VESA) 100mm 장착 구멍.
- 초박형 베젤이 다중 모니터 사용의 베젤 간격을 최소화하면서 보다 손쉽게 보는 환경을 탁월하게 설정할 수 있게 해줍니다.
- DP와의 확장되는 디지털 연결로 향후에도 모니터를 계속 사용할 수 있음.
- 동영상 및 데이터 신호를 수신하면서 호환 가능한 노트북에 전원을 공급할 수 있는 단일 USB-C.
- 카메라는 2560 x 1920 해상도를 지원합니다.
- 시스템에서 지원될 경우 플러그 앤 플레이 기능 사용 가능.
- 쉬운 설정과 화면 최적화를 위한 화면 표시(OSD) 조정 기능.
- 전원 및 OSD 버튼 잠금.
- 보안 잠금 슬롯.
- 대기 모드에서  $\leq 0.3W$ .
- 안심할 수 있는 프리미엄 패널 교환.
- 깜박임이 없고 유해한 청색광 방출을 최소화하는 화면으로 눈을 최적으로 편안하게 해줍니다.
- 이 모니터는 저청색광 패널을 사용하며, 공장 초기화/기본 설정 모델에서 TÜV Rheinland(하드웨어 솔루션) 표준을 준수합니다.
- 화면에서 방출되는 유해한 청색광 레벨을 줄여 화면을 보는 사용자의 눈을 더욱 편안하게 해줍니다.
- 모니터는 눈에 띄는 깜박임을 없애고 편안한 시청 경험을 제공하며 사용자가 눈의 피로를 느끼는 것을 방지하는 Flicker-Free 기술을 채택했습니다.
- Windows Hello(안면 인증) 인증 획득, Microsoft Cortana 지원.
- AMD FreeSync 기술 지원. 48 Hz-75 Hz 범위 인증 AMD FreeSync.

**⚠ 경고: 모니터에서 방출되는 청색광에 장시간 노출되면 눈의 피로 또는 디지털 눈 피로감 등 눈에 손상을 일으킬 수 있습니다.**



# 부품 및 컨트롤 확인

## 전면 보기

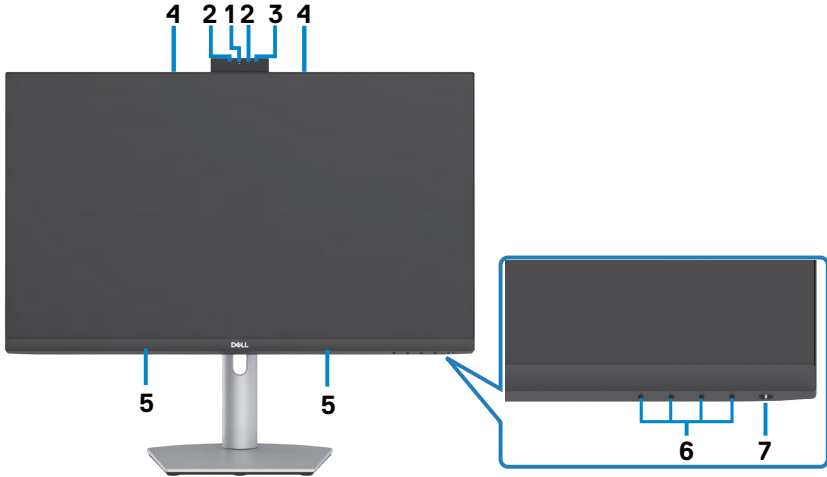

라벨	설명	사용
1	RGB 웹캠	이미지 센서가 10비트 5M 해상도에서 최대 30fps의 속도로 작동하며 이미지 품질, 형식 지정 및 출력 데이터 전송에 대한 완벽한 사용자 제어 기능을 제공합니다. 비디오 컨퍼런스에서 이미지를 전송합니다.
2	IR 웹캠	어두운 조명에서 이미지를 캡처 및 전송합니다.
3	IR LED	적외선 표시등입니다.
4	마이크	모니터 마이크입니다.
5	내장 스피커	오디오 입력의 사운드를 출력합니다.
6	기능 버튼	자세한 내용은 <a href="#">모니터 조작하기</a> 를 참조
7	전원 켜기/끄기 버튼 (LED 표시등 포함)	모니터를 켜거나 끌 수 있습니다.





## 뒷면 보기



라벨	설명	사용
1	VESA 장착 구멍 (100mm x 100mm- 뒤에 부착된 VESA 커버)	VESA 호환 벽면 마운트 키트를 사용하는 벽면 장착 모니터 (100mm x 100mm).
2	규정 라벨	규정 승인이 나열되어 있습니다.
3	스탠드 해제 버튼	모니터에서 스탠드를 해제합니다.
4	바코드, 일련 번호 및 서비스 태그 라벨	기술 지원을 위해 Dell 에 문의해야 하는 경우 이 라벨을 참조하십시오. 서비스 태그는 고유한 영숫자 식별자로 Dell 서비스 기술자가 이를 통해 사용자 컴퓨터의 하드웨어 구성품을 식별하고 보증 정보에 액세스할 수 있습니다.
5	케이블 관리 슬롯	슬롯을 통과해 삽입하여 케이블을 정리하는데 사용합니다.



## 하단 보기

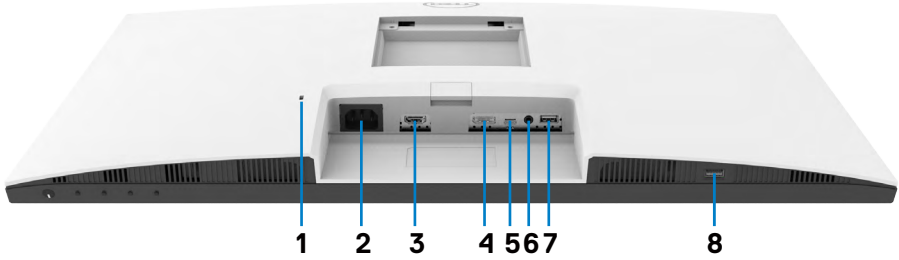

라벨	설명	사용
1	보안 잠금 슬롯	보안 케이블 잠금으로 모니터를 안전하게 보호합니다 ( 별도 판매 ).
2	전원 커넥터	전원 케이블을 연결합니다 .
3	HDMI 포트	HDMI 케이블로 컴퓨터를 연결합니다 ( 옵션 ).
4	DisplayPort in	DisplayPort 케이블로 컴퓨터를 연결합니다 ( 옵션 ).
5	USB-C 업스트림 / DisplayPort	<p>USB-C 케이블을 사용하여 컴퓨터에 연결합니다 .</p> <p>USB-C 포트는 가장 빠른 전송 속도 (USB 3.2 Gen 1) 를 제공하며 DP 1.2 의 대체 모드는 다음 , 그리고 PD 20V/3.25A, 15V/3A, 9V/3A, 5V/3A 를 지원합니다 .</p> <ul style="list-style-type: none"> <li>· S2422HZ 최대 해상도 1920 x 1080, 75Hz</li> <li>· S2722DZ 최대 해상도 2560 x 1440, 75Hz</li> </ul> <p><b>참고 :</b> USB-C 는 Windows 10 이전 Windows 버전에서는 지원하지 않습니다 .</p>
6	오디오 라인아웃 포트	<p>스피커를 연결하여 HDMI 또는 DisplayPort 또는 USB-C 오디오 채널로 오디오를 재생합니다 .</p> <p>2 채널 오디오만 지원합니다 .</p> <p><b>참고 :</b> 오디오 라인아웃 포트는 헤드폰을 지원하지 않습니다 .</p>
7	USB 3.2 다운스트림 포트	모니터와 함께 제공되는 USB-C 케이블을 컴퓨터에 연결합니다 . 케이블을 연결하여 모니터의 USB 다운스트림 커넥터를 사용할 수 있습니다 . 0.9 A 지원 포트 .
8	USB 3.2 다운스트림 포트	모니터와 함께 제공되는 USB-C 케이블을 컴퓨터에 연결합니다 . 케이블을 연결하여 모니터의 USB 다운스트림 커넥터를 사용할 수 있습니다 . 배터리 충전 2 A 지원 포트 .



# 모니터 사양

모델	S2422HZ	S2722DZ
화면 유형	액티브 매트릭스 - TFT LCD	
패널 유형	인프레인 스위칭 기술	
종횡비	16:9	
이미지 가시 크기:		
대각선	604.70 mm (23.80 in.)	684.70 mm (27.00 in.)
활성 영역:		
가로	527.04 mm (20.75 in.)	596.74 mm (23.49 in.)
세로	296.46 mm (11.67 in.)	335.66 mm (13.22 in.)
영역	156246.28 mm <sup>2</sup> (242.15 in. <sup>2</sup> )	200301.75 mm <sup>2</sup> (310.47 in. <sup>2</sup> )
픽셀 피치	0.2745(H) mm x 0.2745 (V) mm	0.2331 (H) mm x 0.2331 (V) mm
인치당 픽셀 (PPI)	92.56	108.79
시야각:		
가로	178° (일반)	
세로	178° (일반)	
밝기	250 cd/m <sup>2</sup> ( 일반 )	350 cd/m <sup>2</sup> ( 일반 )
대비율	1000:1 ( 일반 )	
디스플레이 화면 코팅	전면 편광 (3H) 하드 코팅의 눈부심 방지 처리	
백라이트	LED	
응답 시간 (GTG: Gray to Gray)	8 ms ( 일반 모드 ) 5 ms ( 고속 모드 ) 4 ms ( 초고속 모드 )	
색심도	1,670 만 색상 (6 비트 +FRC)	1,670 만 색상 (8 비트 )
색역 <sup>1</sup>	저청색광 하드웨어 99% sRGB	
연결성	<ul style="list-style-type: none"> <li>· 1 x DP 1.2 (HDCP1.4)</li> <li>· 1 x HDMI1.4 (HDCP1.4)</li> <li>· 1 x USB-C (DisplayPort 1.2, USB 3.2 Gen 1 업스트림 포트, 최대 65 W 의 Power Delivery PD 가 있는 대체 모드 )</li> <li>· 2A( 최대 ) 에서 충전하는 Bc1.2 의 USB 3.2 Gen1(5 Gbps) 다운스트림 x 1</li> <li>· USB 3.2 다운스트림 x 1</li> <li>· 3.5 mm 오디오 출력 잭 x 1</li> </ul>	



윤곽 너비 (활성 영역까지의 모니터 가장자리):		
상단	5.37 mm	7.37 mm
왼쪽 / 오른쪽	5.38 mm	7.43 mm
하단	21.74 mm	22.81 mm
조정 가능성:		
높이 조정 가능 스탠드	110 mm	
기울기	-5° ~ 21°	
회전	-30° ~ 30°	
피벗	-90° ~ 90°	
케이블 관리예	네	
Dell Display Manager(DDM) 호환성	순쉬운 배열다른 주요 기능	
보안	보안 잠금 슬롯 (케이블 잠금 별도 판매)	

<sup>1</sup> 패널 기본에만, 사용자 지정 모드 사전 설정 아래에서.

## 해상도 사양

모델	S2422HZ	S2722DZ
가로 스캔 범위	30kHz ~ 90 kHz	30kHz ~ 120 kHz
세로 스캔 범위	48 Hz ~ 75 Hz	
최대 사전 설정 해상도	1920 x 1080 @ 75 Hz	2560 x 1440 @ 75 Hz
비디오 디스플레이 기능 (HDMI 및 DP 및 USB-C 개 대체 모드)	480p, 560p, 720p, 1080p 480i, 576i, 1080i (HDMI 전용)	



## 사전 설정 디스플레이 모드

### S2422HZ

디스플레이 모드	수평 주파수 (kHz)	수직 주파수 (Hz)	픽셀 clock(MHz)	양극성 동기화(수평/수직)
VESA, 640 x 480	31.47	59.94	25.18	-/-
VESA, 640 x 480	37.50	75.00	31.5	-/-
VESA, 720 x 400	31.47	70.08	28.32	-/+
VESA, 800 x 600	37.88	60.32	40.00	+/+
VESA, 800 x 600	46.88	75.00	49.50	+/+
VESA, 1024 x 768	48.36	60.00	65.00	-/-
VESA, 1024 x 768	60.02	75.03	78.75	+/+
VESA, 1152 x 864	67.50	75.00	108.00	+/+
VESA, 1280 x 1024	63.98	60.02	108.00	+/+
VESA, 1280 x 1024	79.98	75.02	135.00	+/+
VESA, 1600 x 900	55.54	59.98	97.75	+/+
VESA, 1920 x 1080	67.50	60.00	148.50	+/+
VESA, 1920 x 1080	83.89	74.97	174.50	-/+



## S2722DZ

디스플레이 모드	수평 주파수 (kHz)	수직 주파수 (Hz)	픽셀 clock(MHz)	양극성 동기화(수평/수직)
VESA, 640 x 480	31.47	59.94	25.18	-/-
VESA, 640 x 480	37.50	75.00	31.50	-/-
VESA, 720 x 400	31.47	70.08	28.32	-/+
VESA, 800 x 600	37.88	60.32	40.00	+/+
VESA, 800 x 600	46.88	75.00	49.50	+/+
VESA, 1024 x 768	48.36	60.00	65.00	-/-
VESA, 1024 x 768	60.02	75.03	78.75	+/+
VESA, 1152 x 864	67.50	75.00	108.00	+/+
VESA, 1280 x 720	45.00	59.94	74.25	+/+
VESA, 1280 x 1024	63.98	60.02	108.00	+/+
VESA, 1280 x 1024	79.98	75.02	135.00	+/+
VESA, 1400 x 1050	65.32	59.98	121.75	-/+
VESA, 1600 x 900	60.00	60.00	108.00	+/+
VESA, 1600 x 1200	75.00	60.00	162.00	+/+
VESA, 1920 x 1080	67.50	60.00	148.50	+/+
VESA, 2560 x 1440	88.79	59.95	241.50	+/-
VESA, 2560 x 1440 (HDMI)	111.05	74.98	298.50	+/-
VESA, 2560 x 1440 (DP 및 USB-C)	111.86	74.97	304.25	+/-



## 전기 사양

모델	S2422HZ	S2722DZ
비디오 입력 신호	· 100ohm 임피던스에서 차동 회선별 각 차동 회선에 대한 디지털 비디오 신호 · DP/HDMI/USB-C 신호 입력 지원	
입력 전압/ 주파수/전류	100-240 VAC/50 또는 60Hz ± 3Hz/2 A(최대)	
돌입 전류	120 V: 42 A(최대) 240 V: 80 A(최대) 0°C에서 완전 시작	
전력 소비량	0.2 W (끄기 모드) <sup>1</sup> 0.2 W (대기 모드) <sup>1</sup> 13.5 W (켜기 모드) <sup>1</sup> 137 W (최대) <sup>2</sup> 12.62 W ( $P_{on}$ ) <sup>3</sup> 41.03 kWh (TEC) <sup>3</sup>	0.2 W (끄기 모드) <sup>1</sup> 0.3 W (대기 모드) <sup>1</sup> 24.0 W (켜기 모드) <sup>1</sup> 149 W (최대) <sup>2</sup> 18.26 W ( $P_{on}$ ) <sup>3</sup> 58.09 kWh (TEC) <sup>3</sup>

<sup>1</sup> EU 2019/2021 및 EU 2019/2013에 정의된 내용에 따릅니다.

<sup>2</sup> 모든 USB 포트에 적용되는 최대 전력의 최대 밝기 및 대비 설정입니다.

<sup>3</sup>  $P_{on}$ : Energy Star 8.0 버전에서 정의한 모드에서의 전력 소비량.  
 TEC: Energy Star 8.0 버전에서 정의한 총 에너지 소비량(kWh).

이 문서는 정보 제공용으로만 실험실 성능을 반영합니다. 실제 제품은 주문한 소프트웨어, 구성 부품, 주변 장치에 따라 성능이 다를 수 있으며, 이러한 정보를 업데이트할 책임은 없습니다. 따라서 고객은 전기 허용오차 등에 관한 의사 결정을 하는 데 있어 이 정보에 의존해서는 안 됩니다. 정확성 또는 완전성에 대해 어떠한 명시적 또는 묵시적 보증을 하지 않습니다.

 **참고:** 이 모니터는 ENERGY STAR 인증을 받았습니다.



이 제품은 OSD 메뉴에서 “공장 초기화” 기능으로 복원할 수 있는 공장 기본 설정에서 ENERGY STAR 인증을 받은 제품입니다. 공장 기본 설정을 변경하거나 다른 기능을 활성화하면 전력 소모량이 증가할 수 있으며, 이는 ENERGY STAR 지정 한도를 초과할 수 있습니다.



## 웹캠 사양

렌즈	시야각(가로)	75.4°(2560 x 1920의 경우)
	초점 모드	고정 초점
	초점 영역	35cm~1.5m
	초점 거리(일반 모드)	70 cm
이미지 센서	활성 어레이 크기	5메가 픽셀
비디오 사양	비디오 프레임 속도	1920 x 1080(Full HD)- 최대 초당 30프레임
인터페이스	USB 2.0 고속	
전원 공급 장치	3.3V +/- 5%(USB 및 마이크의 경우)	
	5V +/- 5%(IR 카메라의 경우)	

## 마이크 사양

모델	S2422HZ	S2722DZ
마이크 유형	Knowles 디지털 마이크 x 2	
민감도	-35dB +/- 1dB	
신호 대 잡음비	68 dB	
총 고조파 왜곡	0.3%	
음향 과부하점	130 dB SPL	
전원 공급 장치	1.65 V - 3.6 V	

## 스피커 사양

모델	S2422HZ	S2722DZ
스피커 정격 전력	5 W 2 개	
주파수 응답	200 Hz~16 kHz	
임피던스	8 ohm	





## 물리적 특징

모델	S2422HZ	S2722DZ
커넥터 유형	<ul style="list-style-type: none"> <li>· DP 커넥터</li> <li>· HDMI 커넥터</li> <li>· USB 3.2 Gen 1 업스트림 커넥터</li> <li>· 오디오 라인아웃 포트 1개</li> <li>· USB 업데이트 스트림 커넥터 x 2</li> </ul>	
신호 케이블 유형	USB 3.2 Gen 1 Type-C - C 1.8M 케이블	
치수 ( 스탠드 포함 ):		
높이 ( 확장 )	488.40 mm (19.23 in.)	510.00 mm (20.08 in.)
높이 ( 축소 )	378.40 mm (14.90 in.)	400.00 mm (15.75 in.)
너비	537.80 mm (21.17 in.)	611.60 mm (24.08 in.)
깊이	174.70 mm (6.88 in.)	174.70 mm (6.88 in.)
치수 ( 스탠드 제외 ):		
높이	323.57 mm (12.74 in.)	365.84 mm (14.40 in.)
너비	537.80 mm (21.17 in.)	611.60 mm (24.08 in.)
깊이	56.74 mm (2.23 in.)	56.74 mm (2.23 in.)
스탠드 치수 :		
높이 ( 확장 )	403.10 mm (15.87 in.)	403.10 mm (15.87 in.)
높이 ( 축소 )	364.82 mm (14.36 in.)	364.82mm (14.36 in.)
너비	257.00 mm (10.12 in.)	257.00 mm (10.12 in.)
깊이	174.70 mm (6.88 in.)	174.70 mm (6.88 in.)
무게 :		
포장재 포함 무게	7.88 kg (17.37 lb)	9.46kg (20.85 lb)
스탠드 어셈블리 및 케이블 포함 무게	5.60 kg (11.82 lb)	6.86 kg (15.12 lb)
스탠드 어셈블리 제외 무게 (벽면 마운트 또는 VESA 마운트 고려 시 - 케이블 없음)	3.88 kg (8.55 lb)	5.18 kg (11.42 lb)
스탠드 어셈블리 무게	1.52 kg (3.35 lb)	1.52 kg (3.35 lb)



## 환경적 특징

규정 준수 표준	
<ul style="list-style-type: none"> <li>· ENERGY STAR 인증 모니터</li> <li>· RoHS 준수</li> <li>· BFR/PVC 감축형 모니터 (BFR/PVC 프리 합판 소재 회로판).</li> <li>· 비소 미함유 유리 및 패널에만 수은 미함유</li> </ul>	
온도:	
작동	0°C~40°C(32°F~104°F)
미작동	-20°C~60°C(-4°F~140°F)
습도:	
작동	10%~80%(비응축)
미작동	5%~90%(비응축)
고도:	
작동	5,000m(16,404ft)(최대)
미작동	12,192 m(40,000 ft)(최대)
열 분산:	
S2422HZ	467.77 BTU/시간(최대) 43.09 BTU/시간(켜기 모드)
S2722DZ	508.75 BTU/시간(최대) 62.35 BTU/시간(켜기 모드)



## 핀 지정

### DP 커넥터 (in)

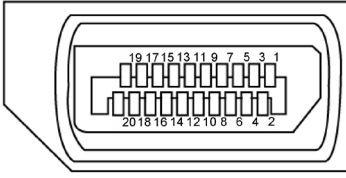

핀 번호	20핀 연결된 신호 케이블의 측면
1	ML3(n)
2	GND
3	ML3(p)
4	ML2(n)
5	GND
6	ML2(p)
7	ML1(n)
8	GND
9	ML1(p)
10	ML0(n)
11	GND
12	ML0(p)
13	CONFIG1
14	CONFIG2
15	AUX CH (p)
16	GND
17	AUX CH (n)
18	핫 플러그 감지
19	리턴
20	DP_PWR



## HDMI 커넥터

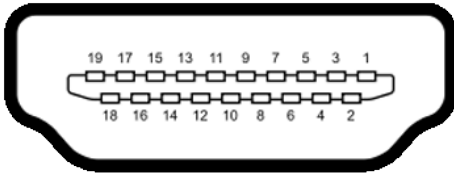

핀 번호	19핀 연결된 신호 케이블의 측면
1	TMDS 데이터 2+
2	TMDS 데이터 2 쉴드
3	TMDS 데이터 2-
4	TMDS 데이터 1+
5	TMDS 데이터 1 쉴드
6	TMDS 데이터 1-
7	TMDS 데이터 0+
8	TMDS 데이터 0 쉴드
9	TMDS 데이터 0-
10	TMDS 클럭 +
11	TMDS 클럭 쉴드
12	TMDS 클럭-
13	CEC
14	보류됨(장치에 N.C. 존재)
15	DDC 클럭(SCL)
16	DDC 데이터(SDA)
17	DDC/CEC 접지
18	+5V 전력
19	핫플러그 검출



# USB-C 커넥터

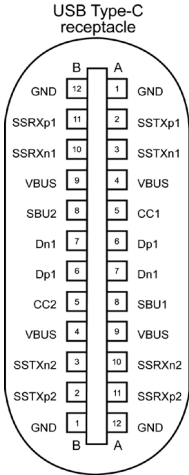

typically connected to a charger through a Type-C cable

핀	신호 할당	핀	신호 할당
A1	GND	B12	GND
A2	SSTXp1	B11	SSRXp1
A3	SSTXn1	B10	SSRXn1
A4	VBUS	B9	VBUS
A5	CC1	B8	SBU2
A6	Dp1	B7	Dn1
A7	Dn1	B6	Dp1
A8	SBU1	B5	CC2
A9	VBUS	B4	VBUS
A10	SSRXn2	B3	SSTXn2
A11	SSRXp2	B2	SSTXp2
A12	GND	B1	GND



## 범용 직렬 버스(USB) 인터페이스

이 절에서는 모니터에서 사용할 수 있는 USB 포트에 대해서 설명합니다.

**참고:** Battery Charging Rev. 1.2 준수 장치에서 USB 다운스트림 포트(**SS<sup>5</sup>** 배터리 아이콘이 표시된 포트)의 경우 최대 2 A, 기타 USB 다운스트림 포트의 경우 최대 0.9 A.

컴퓨터에는 다음과 같은 USB 포트가 있습니다.

- 업스트림 1개 - 후면.
- 다운스트림 2개 - 하단에 1개, 후면에 1개.

**참고:** 모니터의 USB 포트는 모니터가 켜져 있거나 대기 모드일 때만 작동합니다. 대기 모드에서 USB 케이블(C-C)이 꽂혀 있으면 USB 포트는 정상적으로 작동됩니다. 그렇지 않을 경우 다른 USB 충전의 OSD 설정을 따르십시오. "대기 모드에서" 설정이면 USB가 정상적으로 작동합니다. 그렇지 않을 경우 USB가 비활성화됩니다. 모니터를 껐다가 다시 켜면 연결된 주변 장치가 정상 기능을 재개하는 데 몇 초간의 시간이 소요될 수 있습니다.

전송 속도	데이터 속도	최대 전력 소비량(각 포트)
초고속	5 Gbps	4.5 W
고속	480 Mbps	2.5 W
전속도	12 Mbps	2.5 W

### USB 다운스트림 포트



핀 번호	신호명
1	VBUS
2	D-
3	D+
4	GND
5	StdA_SSRX-
6	StdA_SSRX+
7	GND_DRAIN
8	StdA_SSTX-
9	StdA_SSTX+
<b>셸</b>	<b>셸드</b>



## 플러그 앤 플레이

플러그 앤 플레이 호환 시스템에 모니터를 설치할 수 있습니다. 모니터는 컴퓨터가 자체적으로 모니터 설정을 구성하고 최적화할 수 있도록 디스플레이 데이터 채널 (DDC)을 사용하여 확장 디스플레이 식별 데이터(EDID)가 있는 컴퓨터 시스템을 자동으로 제공합니다. 대부분의 모니터 설치는 자동으로 이루어집니다. 원하는 경우 다른 설정을 선택할 수 있습니다. 모니터 설정을 변경하는 방법에 대한 자세한 내용은 **모니터 작동하기**을 참조하십시오.

## LCD 모니터 품질 및 픽셀 정책

LCD 모니터 제조 프로세스 중에 변경되지 않는 상태에서 하나 이상의 픽셀이 고정되는 것은 비교적 흔한 일입니다. 이는 눈에 잘 보이지도 않고 디스플레이 품질이나 사용하는 데에 영향을 주지 않습니다. LCD 모니터 픽셀 정책에 대한 자세한 내용은 Dell 지원 사이트 참조: <https://www.dell.com/pixelguidelines>.



# 인체 공학

△ 주의: 키보드를 잘못 사용하거나 장기간 사용하면 부상을 입을 수 있습니다.

△ 주의: 모니터 화면을 장시간 보면 눈의 피로를 유발할 수 있습니다.

편안함과 효율성을 위해 컴퓨터 워크스테이션을 설정하고 사용할 때 다음 지침을 준수하십시오.

- 작업할 때 모니터와 키보드가 정면에 오도록 컴퓨터를 배치하십시오. 키보드를 올바르게 배치하는 데 도움이 되는 특수 선반이 시중에 판매되고 있습니다.
- 장시간 모니터 사용으로 인한 눈의 피로 및 목/팔/등/어깨의 통증 위험을 줄이려면 다음과 같이 수행하는 것이 좋습니다.
  - 화면이 눈에서 약 20~28in.(50~70 cm) 떨어진 거리에 있도록 합니다.
  - 모니터로 작업할 때 눈을 자주 깜박여 눈에 다시 수분을 공급합니다.
  - 2시간마다 20분간 정기적으로 자주 쉽니다.
  - 휴식할 때는 모니터에서 눈을 돌려 최소 20초간 20피트 멀리 떨어진 개체를 바라봅니다.
  - 휴식할 때 목/팔/등/어깨의 긴장감을 풀기 위해 스트레칭을 합니다.
- 모니터 앞에 앉아 있을 때 모니터 화면이 눈높이에 있거나 약간 낮게 있는지 확인하십시오.
- 모니터의 기울기, 명암, 밝기 설정을 조정하십시오.
- 모니터 화면의 반사와 눈부심을 최소화하기 위해 주변 조명(천장 조명, 책상 램프, 주변 창문의 커튼이나 블라인드 등)을 조정하십시오.
- 등받이가 좋은 의자를 사용하십시오.
- 키보드 또는 마우스를 사용하는 동안 편안한 중립 자세로 앉아 팔꿈치 아래부터 손목을 수평으로 유지하십시오.
- 키보드나 마우스를 사용하는 동안 항상 손을 놓을 공간을 남겨 두십시오.
- 두 팔은 양쪽에 자연스럽게 놓으십시오.
- 발이 바닥에 놓여 있는지 확인하십시오.
- 앉을 때 다리의 무게가 좌석 앞부분이 아닌 발에 있는지 확인하십시오. 올바른 자세를 유지하기 위해 의자의 높이를 조정하거나 발판을 사용하십시오.
- 작업 활동에 변화를 주십시오. 장시간 앉아서 작업할 필요가 없도록 작업을 정리하십시오. 주기적으로 일어나거나 걸어 다니십시오.





- 책상 아래 공간에 편안한 좌석을 방해하거나 걸려 넘어질 수 있는 장애물과 케이블이나 전원 코드가 없도록 하십시오.

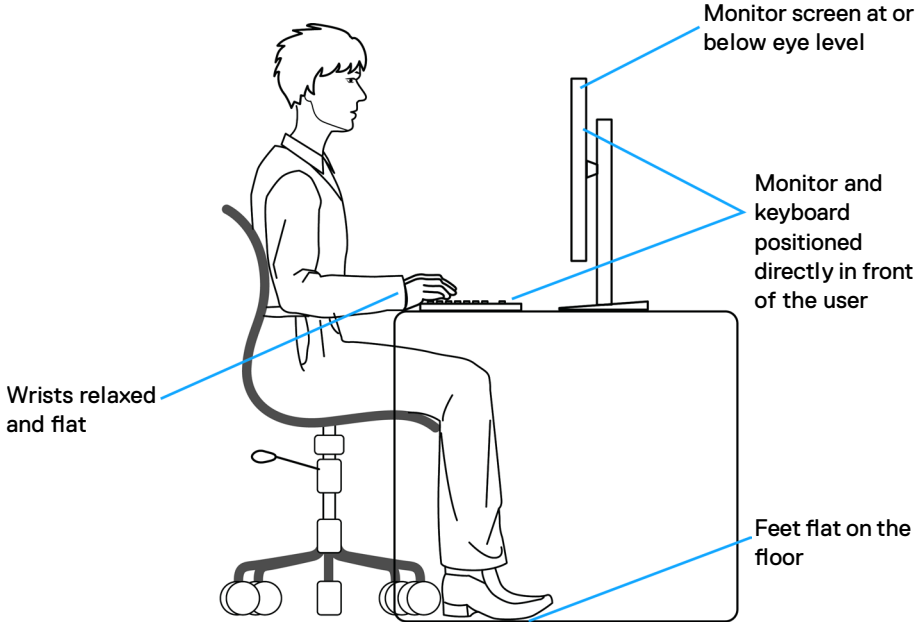

## 디스플레이 취급 및 운반

모니터를 들어 올리거나 옮길 때 안전하게 취급하려면 다음 지침을 따르십시오.

- 모니터를 들어 올리거나 옮기기 전 컴퓨터와 모니터를 끄십시오.
- 모든 케이블을 모니터에서 분리하십시오.
- 원래 포장재를 사용하여 모니터를 원래 상자에 넣으십시오.
- 모니터를 들어 올리거나 옮길 때 과도한 압력을 가하지 않고 모니터 하단 가장자리와 측면을 단단히 잡으십시오.



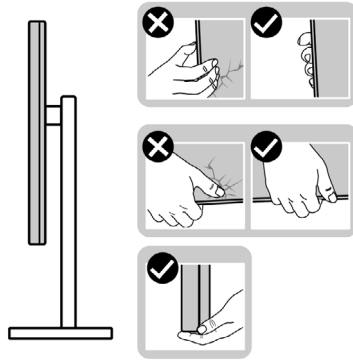

- 모니터를 들어올리거나 옮길 때 화면이 반대쪽을 보도록 하고 긁히거나 손상되지 않도록 디스플레이 부분을 누르지 마십시오.

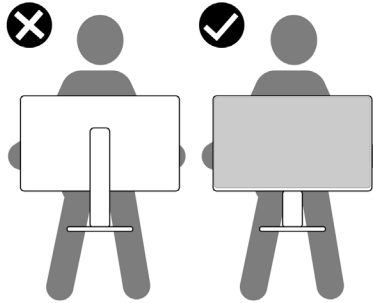

- 모니터 운반 시 모니터에 갑작스러운 충격이나 진동이 가해지지 않도록 하십시오.
- 모니터를 들어올리거나 옮길 때 스탠드 베이스나 높이 조절기를 잡은 채 모니터를 거꾸로 돌리지 마십시오. 이로 인해 모니터가 우발적으로 손상되거나 부상을 입을 수 있습니다.

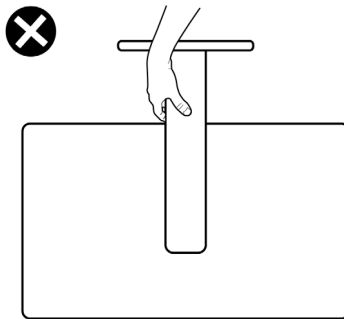

# 유지관리 지침

## 모니터 청소하기

⚠ **경고:** 모니터를 청소하기 전에 모니터 전원 케이블을 전기 콘센트에서 뽑으십시오.

⚠ **주의:** 모니터를 청소하기 전에 **안전 지침**을 읽고 따르십시오.

최고 실천 방법은 포장을 풀거나 청소를 하거나 모니터를 취급할 때 아래 나열된 지침을 따르는 것입니다.

- 정전기 방지 화면을 청소하려면 부드럽고 깨끗한 천을 물로 살짝 적시십시오. 가능할 경우 정전기 방지 코팅에 적합한 특수 화면 청소 티슈 또는 용액을 사용하십시오. 벤젠, 시너, 암모니아, 부식성 청소 세제 또는 압축 공기를 사용해서는 안 됩니다.
- 가볍게 적신 부드러운 천을 사용하여 모니터를 청소하십시오. 모니터에 뿌연 막을 남길 수 있으므로 세제는 사용을 피하십시오.
- 모니터의 포장을 풀 때 하얀 분말이 발견될 경우 천으로 닦아내십시오.
- 어두운 색상의 모니터는 밝은 색상의 모니터보다 긁힘이 발생하면 흰색 흠집이 더 잘 보일 수 있기 때문에 모니터를 조심해서 취급하십시오.
- 모니터가 최상의 이미지 품질을 유지하게 하려면 동적으로 변경되는 화면 보호기를 사용하고 사용하지 않을 때는 모니터를 끄십시오.



# 모니터 설치하기

## 스탠드 연결

- 참고: 높이 조절기와 스탠드 베이스는 모니터가 공장에서 배송될 때는 분리된 상태입니다.
- 참고: 다음 지침은 모니터와 함께 배송된 스탠드에만 적용됩니다. 다른 곳에서 구입한 스탠드를 연결하는 경우 스탠드에 포함된 설치 지침을 따르십시오.

### 모니터 스탠드를 부착하려면:

1. 높이 조절기를 정렬하여 스탠드 베이스에 놓으십시오.
2. 스탠드 베이스 하단의 나사 손잡이를 열고 시계 방향으로 돌려 스탠드 조립을 고정하십시오.
3. 나사 손잡이를 닫으십시오.

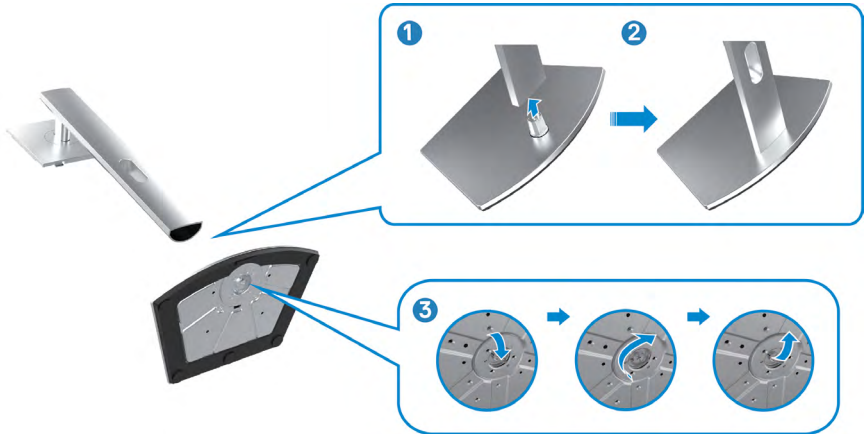

4. 모니터의 보호 덮개를 열어 모니터에 있는 VESA 슬롯에 액세스하십시오.



5. 높이 조절기의 탭을 디스플레이 후면 덮개의 슬롯에 밀어 넣고 스탠드를 아래로 눌러 조립을 고정하십시오.



6. 높이 조절기를 잡고 모니터를 조심스럽게 들어올린 다음 평평한 표면에 놓으십시오.



**참고:** 우발적인 손상을 방지하기 위해 모니터를 들어올릴 때 높이 조절기를 단단히 잡으십시오.

7. 보호 덮개를 모니터에서 들어올리십시오.

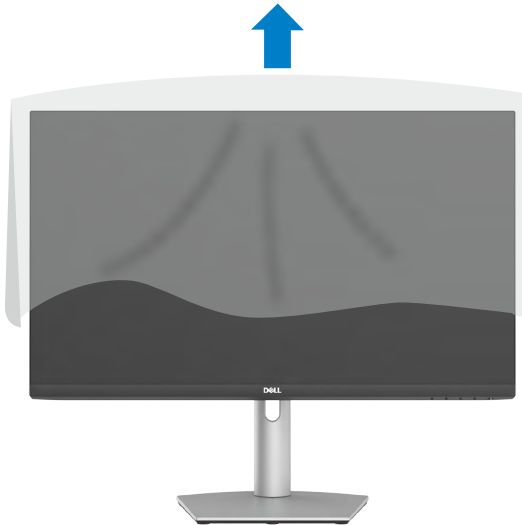

## 기울기, 회전 및 세로 확장 사용

참고: 다음 지침은 모니터와 함께 배송된 스탠드에만 적용됩니다. 다른 곳에서 구입한 스탠드를 연결하는 경우 스탠드에 포함된 설치 지침을 따르십시오.

### 기울기, 회전 및 세로 확장

모니터에 스탠드가 부착된 상태에서 가장 편안한 시야각을 위해 모니터를 기울일 수 있습니다.

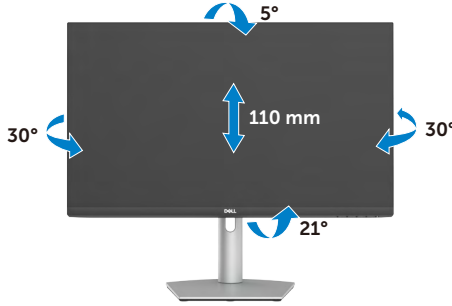

참고: 스탠드는 모니터가 공장에서 배송될 때는 분리된 상태입니다.

### 디스플레이 회전

디스플레이를 회전하기 전 스탠드 라이저 상단까지 디스플레이를 수직으로 연장시키십시오. 디스플레이 하단 모서리를 누르지 않도록 하며 디스플레이를 최대한 뒤로 기울입니다.



참고: 디스플레이를 회전하려면, Dell 컴퓨터의 경우 최신 그래픽 드라이버를 다운로드하여 설치한 후 디스플레이 설정을 가로와 세로 사이에서 전환하십시오. 다운로드를 하려면 <https://www.dell.com/support/drivers>에 들어가 적합한 드라이버를 검색하십시오.

참고: 디스플레이가 세로 모드일 때 3D 게임과 같이 그래픽을 많이 사용하는 애플리케이션을 사용할 경우 성능 저하가 발생할 수 있습니다.



## 회전 후 컴퓨터 디스플레이 설정 구성

디스플레이를 회전한 후 다음 절차를 완료하여 컴퓨터 디스플레이 설정을 구성합니다.

**참고:** Dell 컴퓨터가 아닌 컴퓨터에서 모니터를 사용하는 경우 그래픽 카드 제조업체의 웹사이트나 컴퓨터 제조업체 웹사이트를 방문하여 디스플레이 내용을 회전하는 방법을 확인하십시오.

디스플레이 설정을 구성하려면:

1. **Desktop (바탕화면)**에서 마우스 오른쪽 버튼을 클릭하고 **Properties (속성)**을 클릭하십시오.
2. **Settings (설정)** 탭을 선택하고 **Advanced (고급)**을 클릭하십시오.
3. AMD 그래픽 카드가 있는 경우 **Rotation (회전)** 탭을 선택하고 원하는 회전을 설정하십시오.
4. nVidia 그래픽 카드가 있는 경우 nVidia 탭을 클릭한 후 왼쪽 열에서 **NVRotate**를 선택한 다음 원하는 회전을 선택하십시오.
5. Intel 그래픽 카드가 있는 경우 Intel 그래픽 탭을 선택하십시오. **Graphic Properties (그래픽 속성)**을 클릭하고 **Rotation (회전)** 탭을 선택한 다음 원하는 회전을 설정하십시오.

**참고:** 회전 옵션이 보이지 않거나 올바르게 실행되지 않는 경우 <https://www.dell.com/support>로 들어가서 그래픽 카드를 위한 최신 드라이버를 다운로드하십시오.

## 모니터 웹캠 작동하기

모니터 웹캠을 사용할 때는 다음 단계를 따르십시오.

1. 모니터의 카메라 라벨을 벗깁니다.
2. 웹캠 상단을 눌러 카메라를 연장시키거나 집어넣습니다.
3. 웹캠의 보호 필름을 벗기십시오.
4. 사용 전 카메라를 연장하고, 사용하지 않을 때는 개인정보 보호를 위해 카메라를 집어넣습니다.

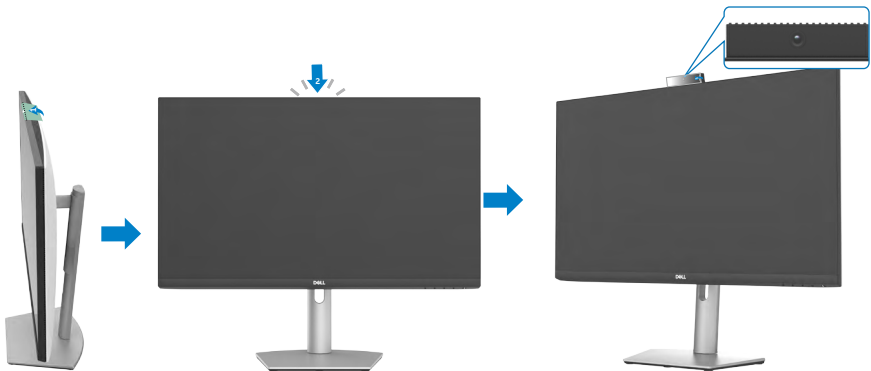



# 모니터 연결하기

⚠ 경고: 다음 단계에 대한 작업을 시작하기 전에 **안전 지침**을 따르십시오.

모니터를 컴퓨터에 연결하려면:

1. 컴퓨터를 끕니다.
2. DisplayPort 또는 HDMI 케이블과 모니터의 USB-C 케이블을 컴퓨터에 연결합니다.
3. 모니터를 켭니다.
4. 모니터 OSD 메뉴에서 올바른 입력 소스를 선택하고 컴퓨터를 켭니다.

참고: S2422HZ/S2722DZ 기본 설정은 DisplayPort 1.2. DisplayPort 1.1 그래픽 카드는 정상적으로 표시되지 않을 수 있습니다.

## HDMI 케이블 연결 (옵션 구매)

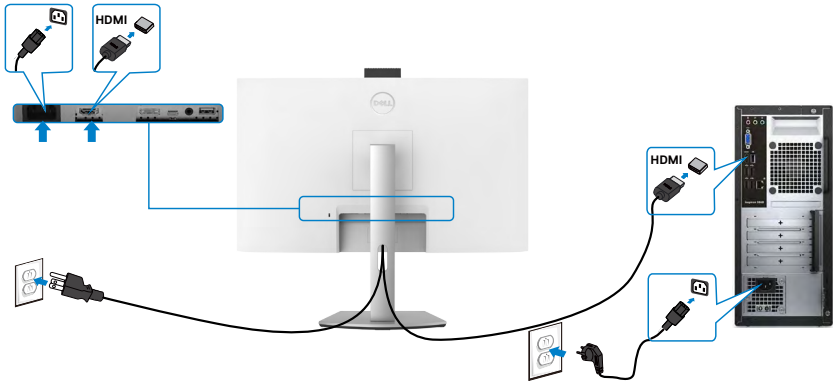

## DP 케이블 연결 (옵션 구매)

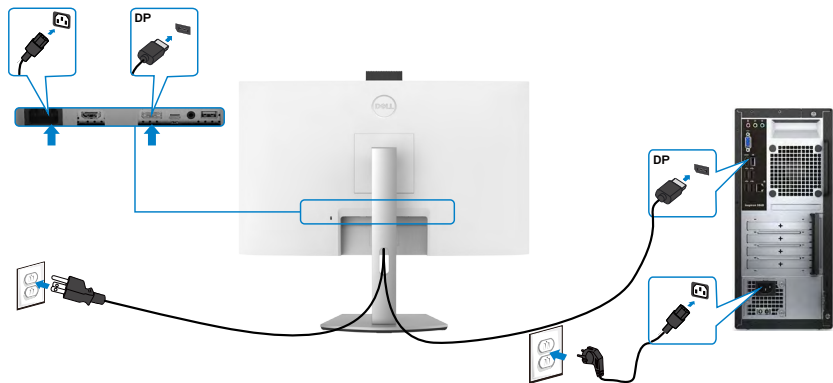

## USB-C 케이블 연결하기

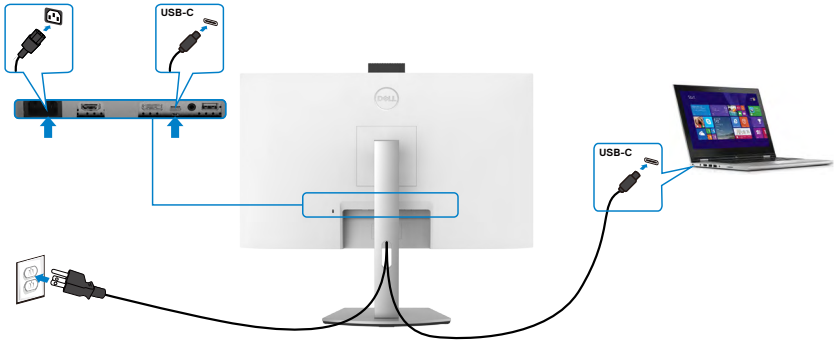

모니터의 USB-C 포트:

- 그 대신 USB-C 또는 DisplayPort 1.2로 사용할 수 있습니다.
- 최대 65 W까지의 프로파일에서 USB Power Delivery(PD)를 지원합니다.

**참고:** 랩톱의 전원 요구사항/실제 전력 소비량 또는 배터리를 사용할 수 있는 잔여 작동 간과 관계없이 Dell 모니터는 최대 65 W의 전력을 랩톱에 달할 수 있도록 설계되었습니다.

정격 전력(PowerDelivery가 지원되는 USB-C 가 장착된 랩톱의)	최대 충전 전력
45 W	45 W
65 W	65 W
90 W	지원되지 않음



# 케이블 정리하기



모니터와 컴퓨터에 필요한 모든 케이블을 연결한 후 이미지에 표시된 대로 모든 케이블을 구성합니다. **모니터 연결하기**를 보시면 케이블 연결에 대한 자세한 정보를 확인할 수 있습니다.

## Kensington 잠금 장치를 사용한 모니터 보안(옵션)

보안 잠금 슬롯은 모니터 하단에 위치합니다. 보안 잠금 슬롯의 위치에 대한 자세한 정보는 **보안 잠금 슬롯**을 참조해 주십시오.

Kensington 잠금 장치(별도 판매) 사용에 대한 자세한 정보는 잠금 장치와 함께 제공되는 설명서를 참조하십시오.

Kensington 보안 잠금을 사용하여 모니터를 테이블에 고정하십시오.

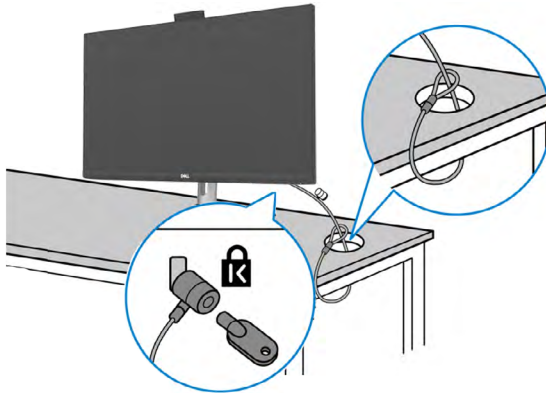

**참고:** 이 이미지는 설명용입니다. 잠금장치의 모양은 다를 수 있습니다.



## 모니터 스탠드 제거하기

△ 주의: 스탠드를 제거하는 동안 LCD 화면의 굽힘을 방지하려면 모니터를 부드럽고 깨끗한 표면에 놓도록 하십시오.

■ 참고: 다음 지침은 모니터와 함께 배송된 스탠드에만 적용됩니다. 다른 곳에서 구입한 스탠드를 연결하는 경우 스탠드에 포함된 설치 지침을 따르십시오.

### 스탠드를 제거하려면:

1. 모니터를 부드러운 천 또는 쿠션 위에 놓습니다.
2. 스탠드 해제 버튼을 길게 누릅니다.
3. 스탠드를 위로 들어올리고 모니터와 분리합니다.

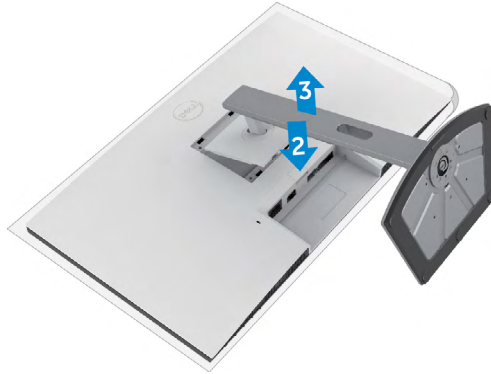

## 벽 장착(옵션)



**참고: M4 x 11mm 나사를 사용하여 모니터를 벽면 마운팅 키트에 연결하십시오.**

VESA 호환 벽면 마운팅 키트와 함께 제공되는 지침을 참조하십시오.

1. 안정적이고 평평한 테이블 위에 부드러운 천 또는 쿠션을 깔고 그 위에 모니터를 놓습니다.
2. 스탠드를 분리합니다.
3. Phillips 십자 드라이버를 사용하여 플라스틱 커버에 고정된 4개 나사를 분리합니다.
4. 벽면 마운팅 키트의 마운팅 브래킷을 모니터에 부착합니다.
5. 벽면 마운팅 키트와 함께 제공되는 지침을 따라 모니터를 벽면에 장착합니다.

**참고: 최소 중량/부하 용량이 인 UL, CSA 또는 GS 등재 벽면 마운트 브래킷만 사용하십시오.**

- S2422HZ: 15.52 kg (34.20 lb)

- S2722DZ: 20.72 kg (45.68 lb)



# 모니터 작동하기

## 모니터의 전원을 켜십시오.

모니터를 켜려면  버튼을 누르십시오.



## 전면 패널의 조절 버튼 사용하기

모니터 하단 가장자리에 있는 제어 버튼을 사용하여 표시되는 이미지의 사양을 조정합니다. 제어 버튼을 사용하면 OSD(화면 표시) 메뉴가 숫자 값으로 화면에 표시됩니다.

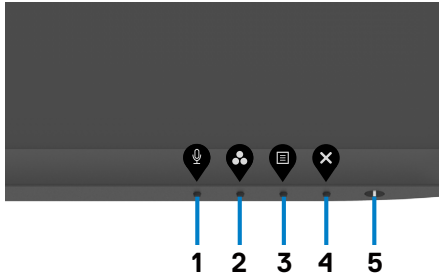

다음 표는 패널 앞쪽 버튼에 대한 설명입니다.

패널-앞쪽 버튼	설명
1  바로가기 키: 마이크	이 버튼을 사용하면 마이크 음소거를 활성화/ 비활성화할 수 있습니다. <b>참고:</b> Dell S2422HZ 및 S2722DZ의 음소거 기능은 Mute(음소거) 버튼을 눌러서 활성화할 수 있지만, UC 플랫폼의 Mute(음소거) 아이콘과는 동기화되지 않습니다 (아이콘은 음소거 비활성화 상태를 나타냅니다).
2  바로가기 키: 사전 설정 모드	사전 설정 컬러 모드의 목록 중에서 선택할 수 있습니다.
3  메뉴	온스크린 디스플레이(OSD)가 시작되며 OSD에서 옵션을 선택할 수 있습니다. <b>메뉴 시스템 액세스하기.</b>
4  종료	주 메뉴로 돌아가거나 OSD 주 메뉴를 끝낼 수 있습니다.
5  전원 버튼 (전원 상태등 포함)	모니터를 켜거나 끌 수 있습니다. 흰색 불빛이 켜져 있으면 모니터가 켜져 있고 정상적으로 작동하고 있음을 나타냅니다. 흰색 불빛이 깜박이면 모니터가 대기 모드임을 나타냅니다.



# OSD 잠금 기능 사용

OSD 메뉴 및/또는 전원 버튼에 액세스하는 것을 방지하기 위해 전면 패널 컨트롤 버튼을 잠글 수 있습니다.

**Lock(잠금) 메뉴를 사용하여 하나 이상의 버튼을 잠글 수 있습니다.**

1. 다음 옵션 중 한 개를 선택하십시오.

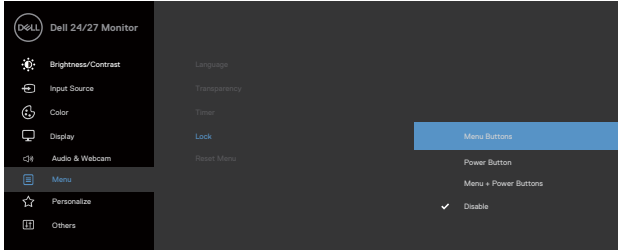

다음 메시지가 표시됩니다.

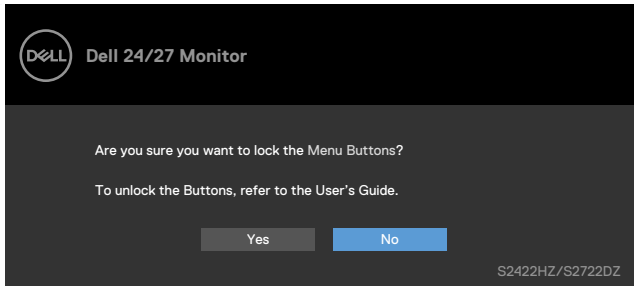

2. **예**를 선택하여 버튼을 잠급니다. 잠긴 후 아무 컨트롤 버튼이나 누르면 잠금



아이콘이 표시됩니다.





전면 패널 제어 버튼을 사용하여 하나 이상의 버튼을 잠글 수 있습니다.

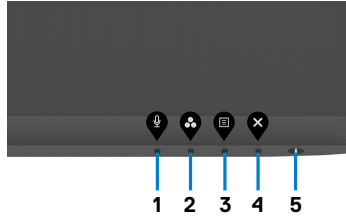

1. **버튼 4**를 4초 동안 누르면 화면에 메뉴가 표시됩니다.

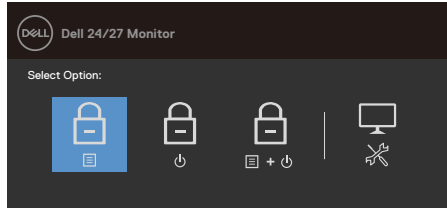

2. 다음 옵션 중 한 개를 선택하십시오.





옵션	설명
<p>1</p>  <p>메뉴 버튼 잠금</p>	이 옵션을 선택하여 OSD 메뉴 기능을 잠급니다.
<p>2</p>  <p>전원 버튼 잠금</p>	이 옵션을 사용하여 전원 버튼을 잠급니다. 이렇게 하면 사용자가 전원 버튼을 사용하여 모니터를 끄는 것을 방지할 수 있습니다.
<p>3</p>  <p>메뉴 및 전원 버튼 잠금</p>	이 옵션을 사용하여 OSD 메뉴와 전원 버튼을 잠가 모니터를 끕니다.
<p>4</p>  <p>내장된 진단 기능</p>	이 옵션을 사용하여 기본 제공 진단을 실행합니다. <b>기본 제공 진단</b> 을 참조하십시오.

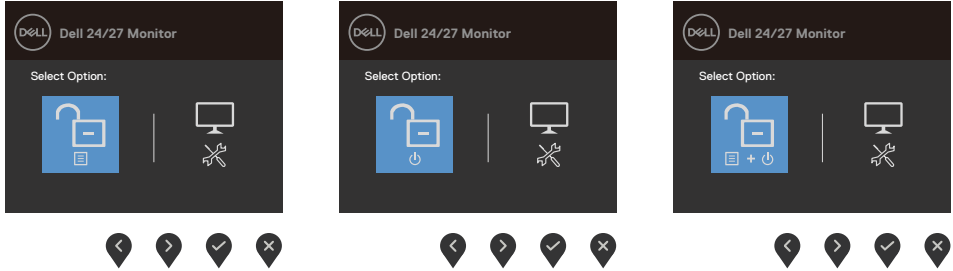

## 전면 패널 제어 버튼으로 잠금을 해제할 수 있습니다.

**버튼 4**를 4초 동안 누르면 화면에 메뉴가 표시됩니다. 아래 표는 전면 패널 제어 버튼의 잠금을 해제하는 옵션에 대해 설명합니다.







옵션	설명
1  메뉴 버튼 잠금 해제	이 옵션을 사용하여 OSD 메뉴 기능을 잠금 해제합니다.
2  전원 버튼 잠금 해제	이 옵션을 사용하여 전원 버튼을 잠금 해제하여 모니터를 끕니다.
3  메뉴/전원 버튼 잠금 해제	이 옵션을 사용하여 OSD 메뉴와 전원 버튼을 잠금 해제하여 모니터를 끕니다.
4  내장된 진단 기능	이 옵션을 사용하여 기본 제공 진단을 실행합니다. <b>기본 제공 진단</b> 을 참조하십시오.

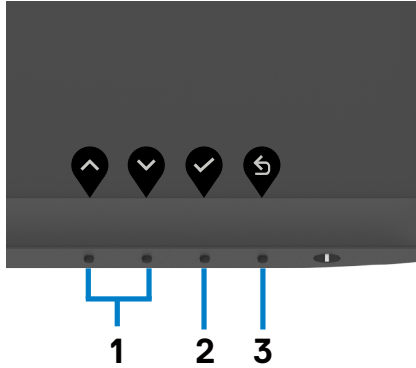

# 전면-패널 버튼

모니터 전면의 버튼을 사용하여 이미지 설정을 조정합니다.



패널-앞쪽 버튼	설명	
1  위로	 아래로	위로(증가) 및 아래(감소) 버튼을 사용하여 OSD 메뉴의 항목을 조정합니다.
2  확인		확인 키를 사용하여 선택을 확인합니다.
3  뒤로	뒤로 키를 사용하여 이전 메뉴로 돌아갑니다.	



# 화면 표시(OSD) 메뉴 사용하기

## 메뉴 시스템에 액세스하기

### 아이콘 메뉴 및 하위 설명 메뉴



#### 밝기/명암

이 메뉴를 사용하여 Brightness/Contrast (밝기/명암) 조정을 활성화합니다.

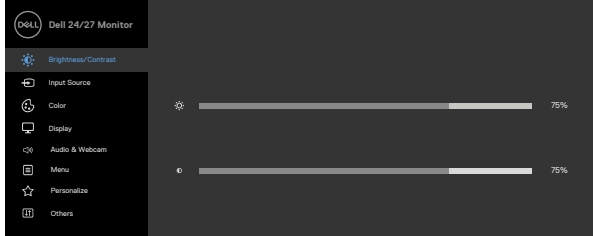

#### 밝기

**Brightness(밝기)**는 백라이트의 밝기를 조정합니다. (최소 0, 최대 100)



버튼을 누르면 밝기 정도가 커집니다.



버튼을 누르면 밝기 정도가 작아집니다.

#### 명암

먼저 **Brightness (밝기)**를 조정한 후 조정이 추가로 필요할 경우에만 **Contrast (명암)**을 조정합니다.

몇 가지 조정해야 할 경우 우선 밝기를 조정한 다음 명암을 조정하십시오.

0~100 사이의 대비를 조정합니다.

명암은 모니터의 밝은 부분과 어두운 부분 간의 편차를 조정해줍니다.



## 아이콘 메뉴 및 하위 설명 메뉴



### 입력 소스

**Input Source (입력 소스)** 메뉴를 사용하여 모니터에 연결된 다양한 비디오 입력 간에 선택합니다.

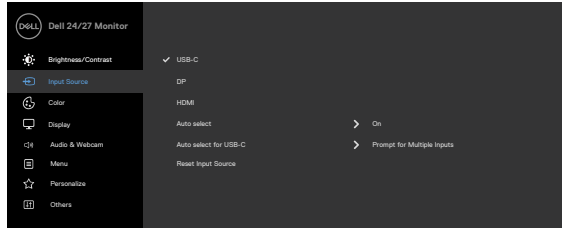

### USB-C

✔ 표시를 눌러서 **USB-C** 입력 소스를 선택합니다.

### DP

✔ 표시를 눌러서 **DP** 입력 소스를 선택합니다.

### HDMI

✔ 표시를 눌러서 **HDMI** 입력 소스를 선택합니다.

### 자동 선택

✔을 이용해서 **자동 선택** 옵션을 선택하면, 모니터가 사용 가능한 입력 소스를 검색합니다.

**Auto Select for USB-C (USB-C의 자동 선택)** USB-C의 자동 선택을 다음과 같이 설정할 수 있습니다.

- **다중 입력에 대한 프롬프트:** 사용자가 전환 여부를 선택할 수 있도록 USB-C 비디오 입력으로 전환 메시지를 항상 표시합니다.
- **예:** USB-C가 연결되어 있는 동안 스케일러가 묻지 않고 항상 USB-C로 전환됩니다.
- **아니오:** 스케일러가 다른 사용 가능한 입력으로부터 USB-C 비디오로 자동 전환되지 않습니다.

### 입력 소스 초기화

**Input Source(입력 소스)** 메뉴에서 모든 설정을 공장 기본값으로 초기화합니다.



## 아이콘 메뉴 및 하위 설명



### 컬러

컬러 메뉴를 사용하여 컬러 설정 모드를 조정할 수 있습니다.

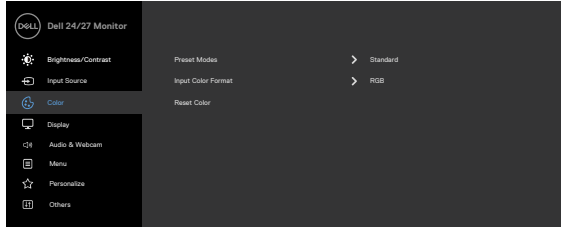

### 사전 설정 모드

프리셋 모드(Preset Modes)를 선택하면 목록에서 **표준(Standard)**, **영화(Movie)**, **FPS**, **RTS**, **RPG**, **따뜻하게(Warm)**, **차갑게(Cool)**, **사용자 지정 색상(Custom Color)**을 선택할 수 있습니다.

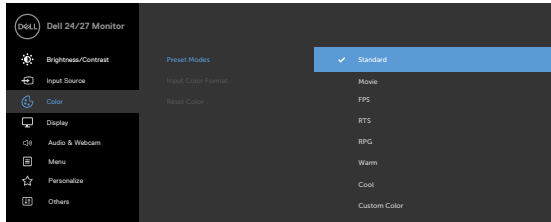

- **Standard (표준):** 기본 색상 설정. 이것은 기본 사전 설정 모드입니다.
- **Movie (영화):** 영화에 이상적인 색상 설정을 로드할 수 있습니다.
- **FPS:** 1인칭 슈터 게임에 적합한 색상 설정을 로드합니다.
- **RTS:** 실시간 전략 게임에 이상적인 색상 설정을 로드할 수 있습니다.
- **RPG:** 롤플레이팅 게임에 이상적인 색상 설정을 로드합니다.
- **Warm (따뜻함):** 높은 색온도에서 색상을 나타냅니다. 화면이 빨간색/노란색 색조로 더 따뜻하게 보입니다.
- **Cool (차가움):** 낮은 색온도에서 색상을 나타냅니다. 화면이 파란색 색조로 더 차갑게 보입니다.
- **Custom Color(사용자 지정색):** 이 설정을 이용하면 컬러 설정을 수동으로 설정할 수 있습니다. ◀버튼과 ▶버튼을 눌러 적색값, 녹색값, 청색값을 조정하고 사용자 고유의 사전 설정 컬러 모드를 작성합니다.



## 아이콘 메뉴 및 하위 설명 메뉴

### 입력 컬러 형식

비디오 입력 모드를 다음 값으로 설정할 수 있습니다.

- **RGB:** 모니터가 HDMI, DP USB-C 케이블을 사용하여 컴퓨터 (또는 DVD 플레이어)에 연결되어 있는 경우 이 옵션을 선택합니다.
- **YCbCr:** DVD 플레이어가 YCbCr 출력만 지원하는 경우, 이 옵션을 선택하십시오.

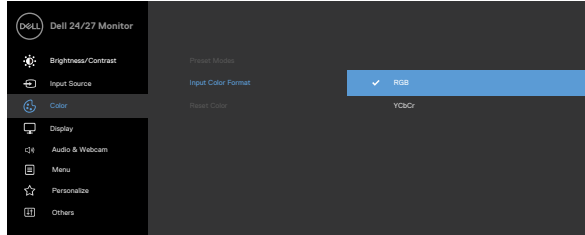

### 색조

↕ 또는 ↘ 표시를 사용하여 색조를 '0'에서 '100' 사이에서 조정합니다.

**참고:** 색조 조정 기능은 영화 모드나 게임 모드에서만 사용할 수 있습니다.

### 포화도

↕ 또는 ↘ 표시를 사용하여 색조를 '0'에서 '100' 사이에서 조정합니다.

**참고:** 포화도 조정 기능은 영화 모드나 게임 모드에서만 사용할 수 있습니다.

### 컬러 설정 초기화

모니터의 컬러 설정을 기본값으로 초기화할 수 있습니다.

### 디스플레이

디스플레이 메뉴를 사용하여 이미지를 조정합니다.

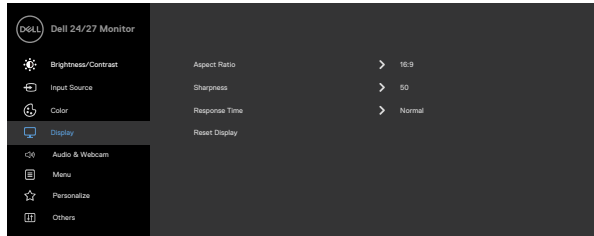

### 화면 비율



화면 비율을 **16:9**, **4:3**, **5:4** 중에서 선택할 수 있습니다.



## 아이콘 메뉴 및 하위 설명

### 메뉴

#### 선명도

이미지를 더욱 선명하게 또는 부드럽게 합니다.  
합니다. 사용  또는  을 사용하여 선명도를 '0'에서 '100' 사이에서 조정합니다.

#### 응답 시간

응답 시간을 보통, 고속, 최대 중 하나로 설정할 수 있습니다.

#### 디스플레이 초기화

디스플레이 설정을 공장 기본값으로 복원시킵니다.



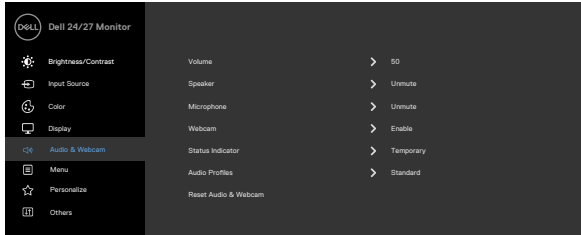

#### Audio & Webcam (오디오 & 웹캠)

오디오 & 웹캠 메뉴를 사용하여 설정을 조정합니다.



#### Volume (볼륨)

스피커 볼륨을 높일 수 있습니다.  
 와  버튼을 이용하여 음량을 “0”에서 “100”으로 조정할 수 있습니다.

#### Speaker (스피커)

스피커 기능에서 Mute(음소거 활성화) 또는 Unmute(음소거 비활성화)를 선택합니다.

#### Microphone (마이크)

마이크 기능에서 Mute(음소거) 또는 Unmute(음소거 비활성화)를 선택합니다.

#### Webcam (웹캠)

웹캠 기능 활성화와 비활성화를 선택합니다.

#### Status Indicator (상태 표시기)

Off(끄기) 또는 Temporary(일시)를 선택하여 스피커, 마이크, 웹캠의 상태를 볼 수 있습니다.

#### Audio Profile (오디오 프로필)

재생 기능을 선택합니다.





## 아이콘 메뉴 및 하위 설명 메뉴

### Reset Audio & Webcam 오디오 & 웹캠 초기화

**Audio & Webcam(오디오 & 웹캠)** 메뉴에서 모든 설정을 공장 기본값으로 초기화합니다.

**참고:** USB 케이블 오디오 음량을 기본 설정으로 동기화하지 않고 Windows 음량과 동기화합니다.

**참고:** 사용자가 오디오 재생 시 HDMI 케이블을 연결한 후 USB-C 케이블을 연결하면, 오디오 채널이 에코 제거로 이동합니다.  
모니터 음량은 컴퓨터와 동기화됩니다.



### Menu(메뉴)

이 옵션을 선택하여 OSD 언어, 메뉴가 화면에 남아 있는 시간 등의 OSD 설정을 조정합니다.

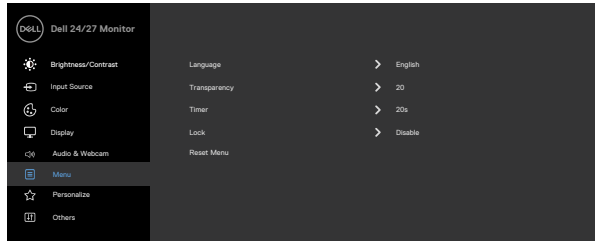



### 언어

OSD 디스플레이를 8개 언어 중 하나로 설정합니다.



(영어, 스페인어, 프랑스어, 독일어, 브라질 포르투갈어, 러시아어, 중국어(간체) 또는 일본어).

### 투명도

이 옵션을 선택하면  및 를 사용하여 메뉴 투명도를 변경할 수 있습니다(최소 0/최대 100).

### 타이머

**OSD Hold Time (OSD 유지 시간):** 버튼을 누른 후 OSD가 활성화되어 있는 시간 길이를 설정합니다.

 버튼을  버튼을 사용하여 5초에서 60초까지 1초 단위로 슬라이더를 조정합니다.





## 아이콘 메뉴 및 하위 설명

### 메뉴

### 잠금

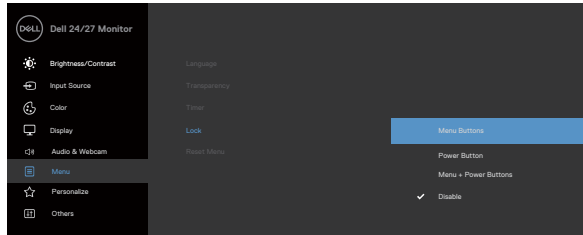
모니터 제어 버튼이 잠긴 상태에서 사람들이 컨트롤에 액세스하지 못하게 할 수 있습니다. 또한 다중 모니터를 나란히 설치한 상태에서 의도치 않게 활성화되는 것을 방지할 수도 있습니다.



- **메뉴 버튼**: OSD를 통해 메뉴 버튼을 잠급니다.
- **전원 버튼**: OSD를 통해 전원 버튼을 잠급니다.
- **메뉴 + 전원 버튼**: OSD를 통해 메뉴 및 전원 버튼을 모두 잠급니다.
- **비활성화**: 전원 버튼 옆에 있는  버튼을 4초 동안 누르고 있으면 버튼의 잠금이 해제됩니다.

**메뉴 초기화** **Reset (초기화) 메뉴**에서 모든 설정을 공장 기본값으로 초기화합니다.

### 개인화

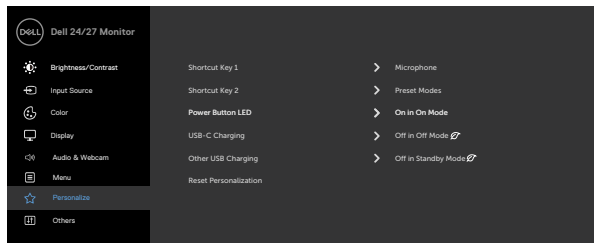

**바로가기키 1** 바로가기 키로 설정된 사전 설정 모드, 밝기/명암, 입력 소스, 화면 비율, 음량, 스피커, 마이크, 웹캠 정보 중에서 **바로가기키2** 선택합니다.

**전원 버튼 LED** 전원 표시등 상태를 절전으로 설정할 수 있습니다.

**USB-C 충전** 모니터 전원 끄기 모드에서 **USB-C Charging (USB-C 충전)** 충전 기능을 활성화 또는 비활성화할 수 있습니다.



## 아이콘 메뉴 및 하위 설명 메뉴

**기타 USB 충전** 모니터 대기 모드에서 **Other USB Charging (기타 USB 충전)** 기능을 활성화 또는 비활성화할 수 있습니다.

**초기화 개인화** **Personalize(사용자 맞춤)** 메뉴에서 모든 설정을 공장 기본값으로 초기화합니다.



**기타** 이 옵션을 선택하여 **DDC/CI, LCD conditioning (LCD 컨디셔닝)** 등 OSD 설정을 조정합니다.

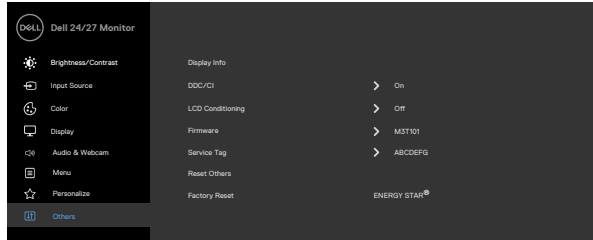

**정보 표시** 모니터의 현재 설정을 표시합니다.

**DDC/CI** **DDC/CI** (디스플레이 데이터 채널/명령 인터페이스, Display Data Channel/Command Interface)는 컴퓨터의 소프트웨어로 모니터 매개변수(밝기, 색상 밸런스 등)를 조정할 수 있습니다. **Off(끄기)**를 선택하여 이 기능을 비활성화할 수 있습니다.

최상의 사용자 경험 및 최적의 모니터 성능을 위해서는 이 기능을 활성화하십시오.

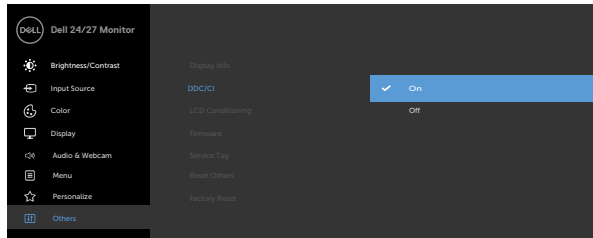

## 아이콘 메뉴 및 하위 설명 메뉴

### LCD 컨디셔닝

사소한 잔상이 발생하는 경우를 줄이는 데 도움이 됩니다. 잔상의 정도에 따라 프로그램을 실행하는 데 시간이 조금 걸릴 수 있습니다. **On (켜기)**를 선택하여 이 기능을 비활성화할 수 있습니다.

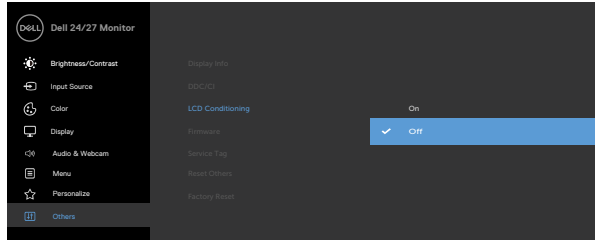

### 펌웨어

모니터의 펌웨어 버전을 표시합니다.

### 서비스 태그

서비스 태그를 표시합니다. 서비스 태그는 고유한 영숫자 식별자로 Dell이 이를 통해 제품 사양을 식별하고 보증 정보에 액세스할 수 있습니다.

**참고:** 서비스 태그는 커버 뒷면에 있는 라벨에도 인쇄되어 있습니다.

### 기타 초기화

**Others(기타)** 메뉴에서 모든 설정을 공장 기본값으로 초기화합니다.

### 공장 기본값으로 초기화하기

모든 사전 설정 값을 공장 기본 설정으로 복원합니다.



## OSD 경고 메시지

모니터가 특정 해상도 모드를 지원하지 않을 경우에는 다음 메시지가 표시됩니다.

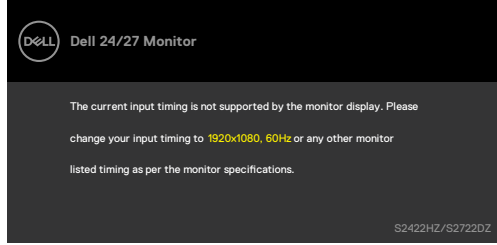

이는 모니터가 컴퓨터에서 수신된 신호를 공기화할 수 없음을 의미합니다. 이 모니터에서 주소 지정 가능한 수평 및 수직 주파수 범위를 확인하려면 **모니터 사양**을 참조하십시오. 권장 모드는 1920 x 1080 (S2422HZ) / 2560 x 1440 (S2722DZ)입니다.

다음 메시지는 DDC/CI 기능이 비활성화되기 전에 표시됩니다.

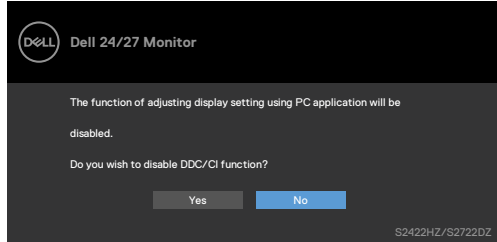

모니터가 대기 모드로 전환되면 다음 메시지가 표시됩니다.

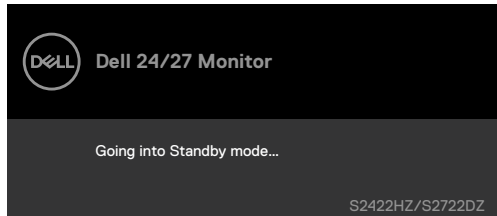

**OSD**에 액세스하려면 컴퓨터와 모니터를 활성화합니다.



USB-C 업스트림 케이블이 연결되어 있지 않을 경우, 마이크와 웹캠 모듈이 비활성화되며 다음 메시지가 표시됩니다.

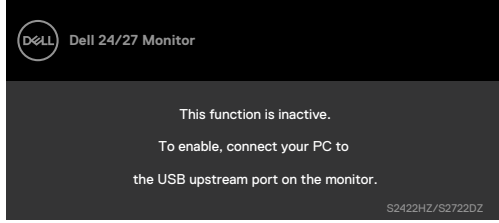

웹캠만 비활성화한 경우, 다음 메시지가 표시됩니다.

기본으로는 **No(아니요)**가 선택됩니다. “**Yes(네)**” 또는 “**Yes, and do not ask again(네, 다시 묻지 않습니다)**”을 선택할 수 있습니다.

오디오와 웹캠이 초기화되거나 공장 기본값으로 복원한 경우, 다음 메시지가 다시 표시됩니다.

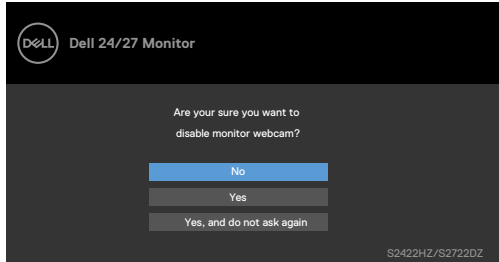

OSD에서 웹캠을 비활성화한 후 웹캠을 누르거나 집어넣었다면 다음 메시지가 표시됩니다.

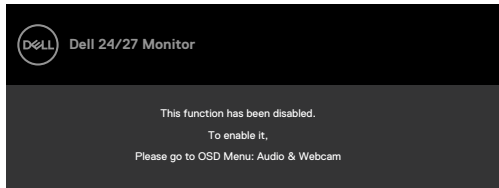

상태 표시기는 중앙에 정렬된 반투명 상자로 화면 상단에 나타나 스피커, 마이크 및 웹캠의 상태를 표시합니다.

스피커, 마이크, 웹캠의 상태를 변경하거나 웹캠 모듈이 열리거나 닫힌 경우, 상태 표시기가 2초간 나타납니다.



비활성화하시려면 OSD 메뉴에서 Audio & Webcam(오디오 & 웹캠) -> Status Indicator(상태 표시기) -> “Off(끄기)”를 선택하십시오.

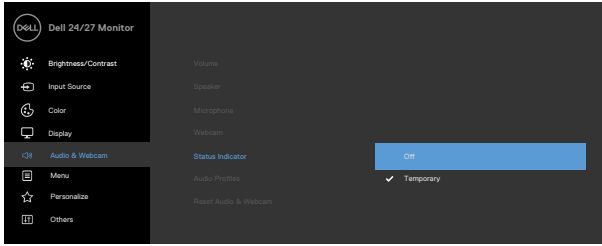

전원 버튼 외에 임의의 버튼을 누르면 선택한 입력에 따라 다음 메시지가 표시됩니다.

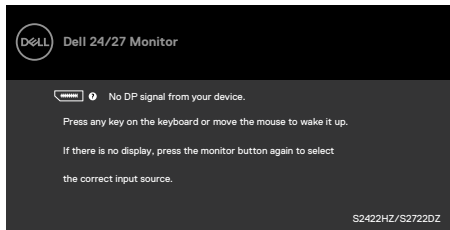

DP 대체 모드 지원 케이블이 다음 조건 하에 모니터에 연결되면 메시지가 표시됩니다.

- **USB-C 충전에 대한 자동 선택이 여러 입력에 대한 프롬프트 메시지로 설정된 경우.**
- USB-C 에 대한 케이블이 모니터에 연결된 경우.

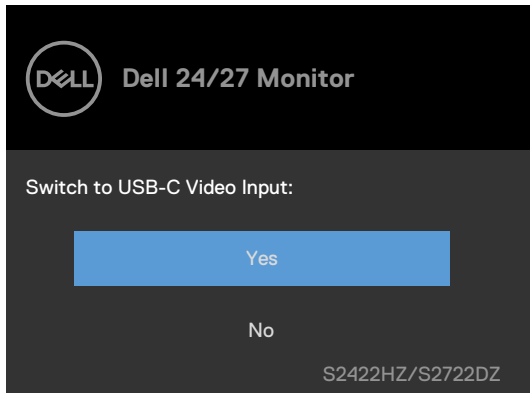

다음 메시지는 기타 기능의 **Factory Reset (공장 기본값으로 초기화하기)**에서 OSD 항목을 선택하신 경우 나타납니다.

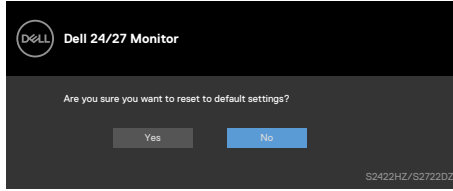

다음 메시지는 기본 설정으로 초기화 시 **'Yes(네)'**를 선택하면 나타납니다.



개인 설정 속성 **On & in Standby Mode**에서 OSD 항목들을 선택할 경우 다음 메시지가 표시됩니다.

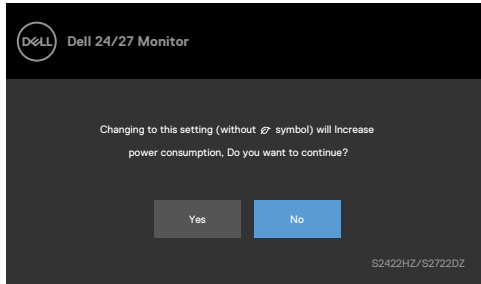

밝기 레벨을 75%인 기본 레벨보다 높게 조정할 경우 다음 메시지가 표시됩니다.

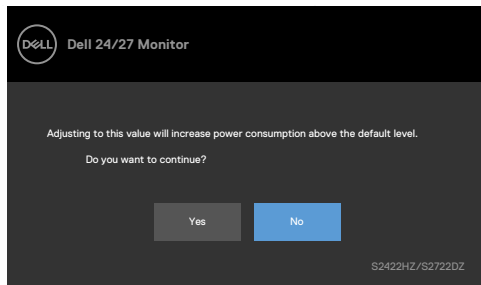

- “예”를 선택할 경우 전원 메시지가 한 번만 표시됩니다.
- ‘아니요’를 선택할 경우 전원 경고 메시지가 다시 팝업됩니다.





- 사용자가 OSD 메뉴에서 공장 초기화를 시도할 때만 전원 경고 메시지가 다시 나타납니다.

USB-C, DP 및 HDMI 입력이 선택되었는데 해당하는 케이블이 연결되지 않은 경우 아래와 같은 대화 상자가 표시됩니다.

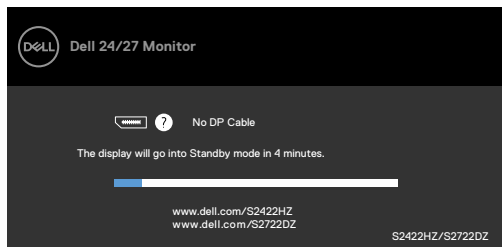

또는

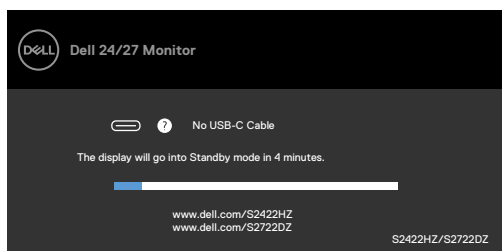

또는

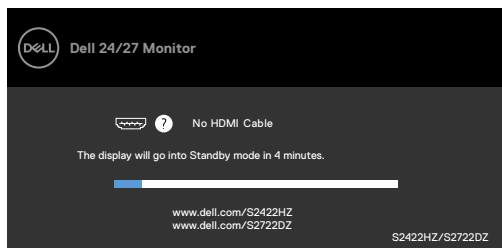

**참고:** 마이크와 웹캠이 작동하려면 USB-C 를 -C 업스트림 케이블에 연결하여 컴퓨터에서 모니터로 연결해야 합니다.

자세한 내용은 **문제 해결**을 참조하십시오.



## 최대 해상도 설정

Windows 7, Windows 8 또는 Windows 8.1에서:

1. Windows 8 또는 Windows 8.1에서만 바탕화면 타일을 선택하여 클래식 바탕화면으로 전환합니다. Windows Vista 및 Windows 7의 경우에는 이 단계를 건너뛰니다.
2. 바탕화면에서 마우스 오른쪽 버튼을 클릭하고 **Screen Resolution (화면 해상도)**를 클릭합니다.
3. **화면 해상도** 드롭다운 목록에서 **1920 x 1080 (S2422HZ)/2560 x 1440 (S2722DZ)**을 선택합니다.
4. **OK (확인)**을 클릭합니다.

Windows 10에서:

1. 바탕화면에서 마우스 오른쪽 버튼을 클릭하고 **Display Settings(디스플레이 설정)**를 클릭합니다.
2. **Advanced display settings(고급 디스플레이 설정)**를 클릭합니다.
3. **Resolution (해상도)**의 드롭다운 목록을 클릭하고 **1920 x 1080 (S2422HZ)/2560 x 1440 (S2722DZ)**을 선택합니다.
4. **Apply(적용)**를 클릭합니다.

옵션으로 **1920 x 1080 (S2422HZ)/2560 x 1440 (S2722DZ)**가 보이지 않는 경우 그래픽 드라이버를 업데이트해야 할 수 있습니다. 컴퓨터에 따라 다음 절차 중 하나를 완료하십시오.

1. Dell 데스크톱이나 휴대용 컴퓨터를 사용하는 경우: <https://www.dell.com/support>로 이동하고 서비스 태그를 입력한 후 그래픽 카드의 최신 드라이버를 다운로드합니다.
2. Dell 컴퓨터(노트북이나 데스크톱)가 아닌 컴퓨터를 사용하는 경우:
  - 컴퓨터 제조업체의 지원 웹사이트로 이동하여 최신 그래픽 드라이버를 다운로드하십시오.
  - 그래픽 카드 제조업체의 지원 웹사이트로 이동하여 최신 그래픽 드라이버를 다운로드하십시오.



# Windows Hello 설정

Windows 10:

1. Windows 시작 메뉴를 클릭하고 **Settings(설정)**를 클릭합니다.

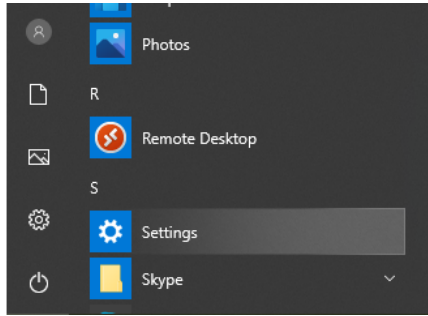

2. **Accounts(계정)**를 클릭합니다.

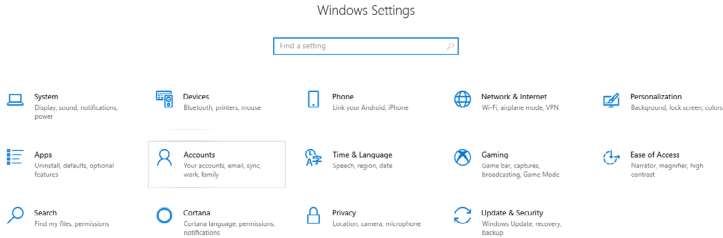

3. **Sign-in options(로그인 옵션)**를 클릭합니다. 먼저 PIN을 설정해야 Windows Hello에 등록할 수 있습니다.

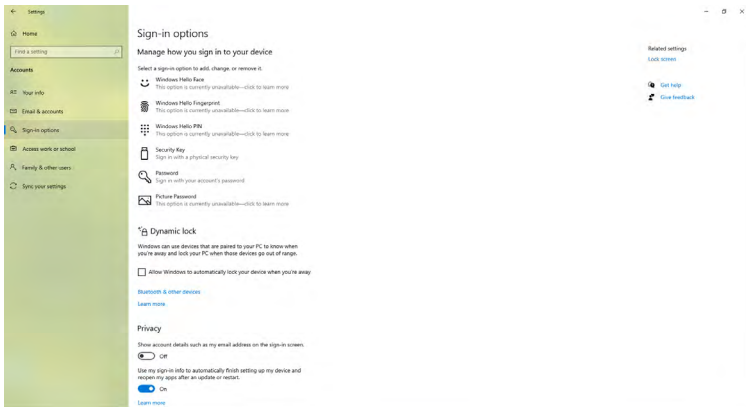

4. PIN에서 **Add(추가)**를 클릭하고 **Set up a PIN(PIN 설정)**으로 들어갑니다. 새 PIN 과 PIN 확인 을 입력하고 **OK(확인)**를 클릭합니다.

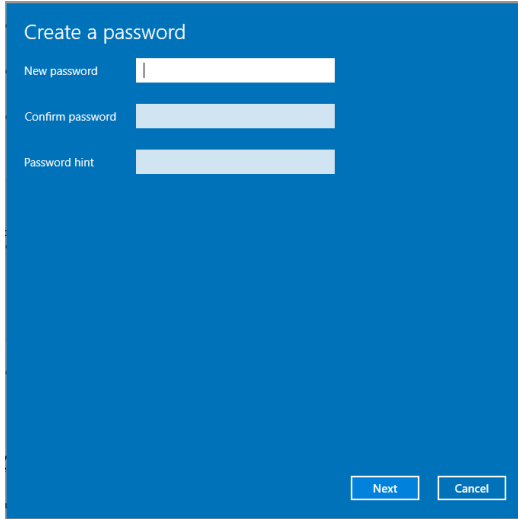

PIN 설정을 완료하면 Windows Hello 설정 옵션이 해제됩니다.

5. 완료했으면 Windows Hello를 설정하기 위한 옵션이 잠금 해제됩니다. Windows Hello에서 **Set up(설정)**을 클릭하고 **Windows Hello setup(Windows Hello 설정)**으로 들어갑니다.

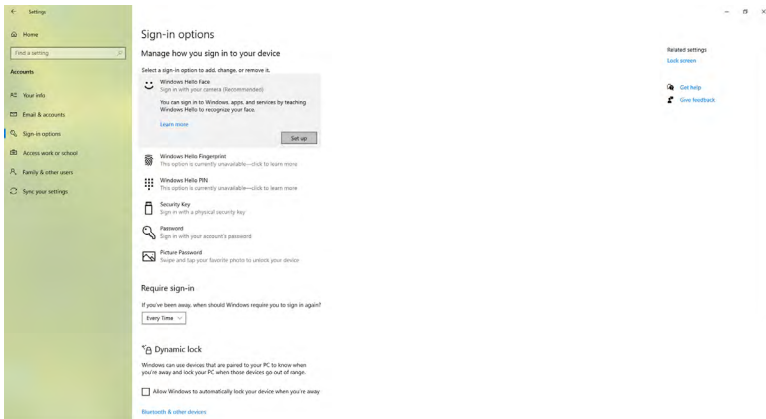

## 6. Get started(시작하기)를 클릭하십시오.

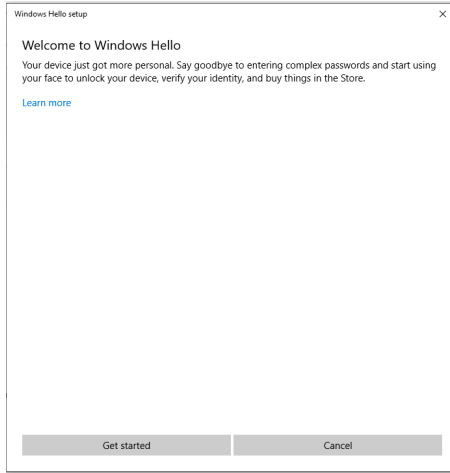

7. 화면을 계속해서 주시하고 얼굴이 화면에 나타나는 프레임 가운데에 위치하도록 합니다. 그러면 웹캠이 귀하의 얼굴을 등록합니다.

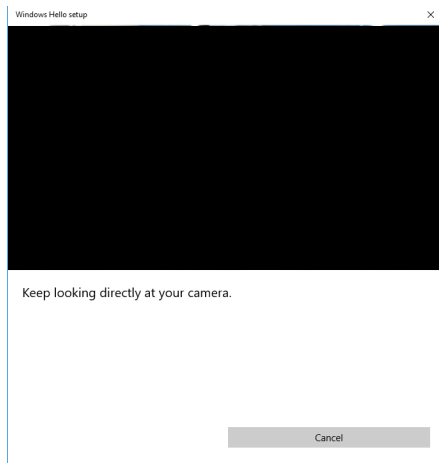

8. 다음 메시지가 표시되면 **Close(닫기)**를 클릭하여 **Windows Hello setup(Windows Hello 설정)**을 종료합니다.

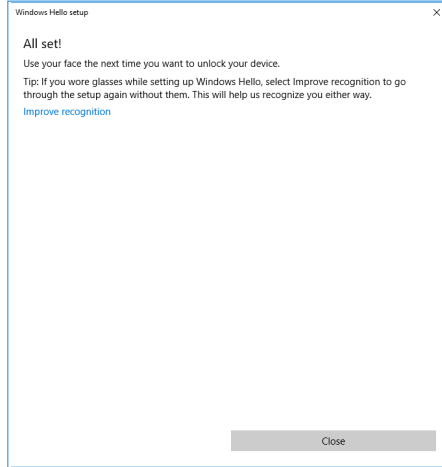

9. Windows Hello 설정이 완료되면 인식이 더 개선됩니다. 필요 시 **Improve recognition(인식 개선)**을 클릭하십시오.



# 모니터에서 웹캠 활성화

웹캠이 작동하게 하려면 제공된 USB-C와 USB-C 연결 케이블로 컴퓨터와 모니터를 연결하십시오. 컴퓨터에서 USB-C를 지원하지 않을 경우 USB Type-A와 USB-C 연결 케이블(별도 판매)을 사용하십시오.

다음 단계를 따라 모니터에서 웹캠을 활성화하십시오.

1. USB 케이블이 컴퓨터와 모니터에 잘 연결되어 있는지 확인합니다.
2. 웹캠 상단을 밀면 카메라가 튀어 나옵니다.

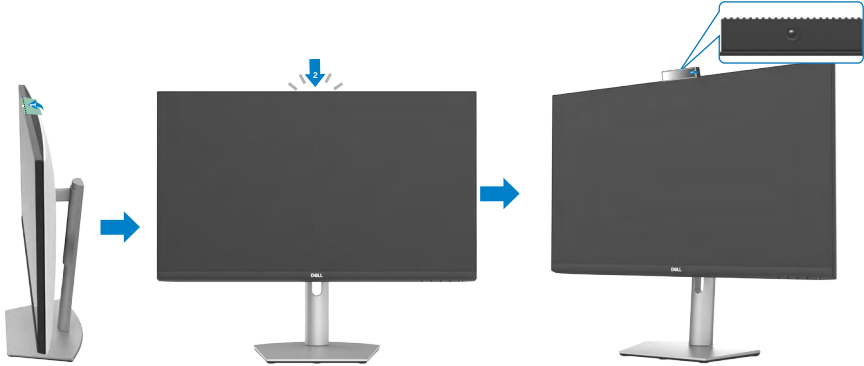

3. Windows 10, 8.1, 또는 8에서 카메라를 활성화합니다.
  1. 시작을 마우스 오른쪽 버튼으로 클릭하고 설정을 선택합니다.
  2. Windows 설정에서 개인 정보를 클릭합니다.
  3. 왼쪽 창에서 카메라를 클릭합니다.
  4. 앱이 카메라에 액세스하도록 허용을 활성화했는지 확인합니다.
  5. 스크롤을 내리고 데스크톱 앱이 카메라에 액세스하도록 허용을 활성화했는지 확인합니다.
4. 모니터의 OSD(온스크린 디스플레이) 메뉴에서 웹캠을 활성화합니다.
5. DELL Monitor RGB Webcam이 Microsoft Teams, Skype, Zoom 등의 앱에서 기본 카메라인지 확인합니다. 이러한 앱에서 웹캠 설정을 변경하는 방법을 알아보려면 소프트웨어 제조업체의 웹사이트로 이동하십시오. 모니터 웹캠을 기본으로 설정하시려면, 컴퓨터 내장 웹캠을 비활성화하십시오. 컴퓨터 내장 웹캠을 찾아 비활성화하는 방법은 다음과 같습니다.



# 모니터에서 스피커 활성화

컴퓨터가 여러 스피커와 연결되어 있는데 모니터 스피커를 활성화하고 기본 스피커로 설정하려고 할 경우 다음 단계를 따르십시오.

1. HDMI, DisplayPort, USB-C 케이블이 컴퓨터와 모니터에 잘 연결되어 있는지 확인합니다.

**참고:** 모니터는 USB-C와 USB-C 연결 케이블이 포함되어 배송됩니다. HDMI 또는 DisplayPort 케이블은 별도로 구매해야 합니다.

2. 기본 재생 또는 출력 장치를 설정하십시오.
  - a. 작업 표시줄에서 알림 영역에 있는 볼륨 또는 스피커 아이콘을 마우스 오른쪽 버튼으로 클릭하고 소리 설정 열기를 선택합니다.
  - b. 출력 장치를 선택하세요에서 **Echo Canceling Speakerphone S2422HZ** 또는 **Echo Canceling Speakerphone S2722DZ**를 선택합니다. 기본 출력 장치가 **DELL S2422HZ** 또는 **DELL S2722DZ**로 설정된 경우 모니터에 통합된 마이크가 지원되지 않습니다. DELL S2422HZ 또는 DELL S2722DZ 출력 장치는 오디오 재생에만 적합합니다.
  - c. 알림 영역에 있는 볼륨 또는 스피커 아이콘을 클릭하고 볼륨을 원하는 대로 설정합니다.
3. 모니터의 OSD(온스크린 디스플레이) 메뉴에서 스피커의 음소거를 해제합니다.
4. 모니터의 OSD(온스크린 디스플레이) 메뉴에서 볼륨을 100으로 설정합니다.
5. **Echo Canceling Speakerphone S2422HZ** 또는 **Echo Canceling Speakerphone S2722DZ**가 Microsoft Teams, Skype, Zoom 등의 앱에서 기본 재생 또는 출력 장치인지 확인하십시오. 이러한 앱에서 스피커 또는 볼륨 설정을 변경하는 방법에 대한 자세한 내용을 확인하려면 소프트웨어 제조업체의 웹사이트로 이동하십시오.
6. Microsoft Teams, Skype, Zoom 등의 앱에서 스피커 볼륨 설정을 조정합니다. 이러한 앱에서 볼륨 설정을 변경하는 방법에 대한 자세한 내용을 확인하려면 소프트웨어 제조업체의 웹사이트로 이동하십시오.





## 모니터에서 마이크 활성화

모니터에 통합된 마이크가 작동하게 하려면 제공된 USB-C와 USB-C 연결 케이블로 컴퓨터와 모니터를 연결하십시오. 컴퓨터에서 USB-C를 지원하지 않을 경우 USB Type-A와 USB-C 연결 케이블(별도 판매)을 사용하십시오.

컴퓨터가 여러 마이크와 연결되어 있는데 모니터 마이크를 활성화하고 기본 마이크로 설정하려고 할 경우 다음 단계를 따르십시오.

1. USB 케이블이 컴퓨터와 모니터에 잘 연결되어 있는지 확인합니다.
2. Microsoft Windows에서 기본 입력 또는 녹음 장치를 설정합니다.
  - a. 알림 영역(오른쪽 하단)에 있는 볼륨 아이콘을 마우스 오른쪽 버튼으로 클릭하고 녹음 장치를 선택합니다.
  - b. **Echo Canceling Microphone S2422HZ** 또는 **Echo Canceling Microphone S2722DZ**를 녹음 장치로 선택하고 확인을 클릭합니다.
3. 모니터의 OSD(온스크린 디스플레이) 메뉴에서 마이크의 음소거를 해제합니다.
4. **Echo Canceling Microphone S2422HZ** 또는 **Echo Canceling Microphone S2722DZ**가 Microsoft Teams, Skype, Zoom 등의 앱에서 기본 마이크 또는 입력 장치인지 확인하십시오. 이러한 앱에서 마이크 또는 입력 설정을 변경하는 방법을 알아보려면 소프트웨어 제조업체의 웹사이트로 이동하십시오.
5. Microsoft Teams, Skype 또는 Zoom 등의 앱에서 마이크 볼륨 설정을 조정하고 마이크 음소거를 해제합니다. 이러한 앱에서 마이크 또는 입력 설정을 변경하는 방법을 알아보려면 소프트웨어 제조업체의 웹사이트로 이동하십시오.



# 문제 해결

⚠ 경고: 다음 단계에 대한 작업을 시작하기 전에 **안전 지침**을 따르십시오.

## 자체 테스트

이 모니터는 모니터가 올바르게 작동하는지 여부를 확인할 수 있는 자체 테스트 기능을 제공합니다. 모니터 및 컴퓨터가 올바르게 연결되었지만 모니터 화면이 계속 어두운 상태일 경우 다음 단계를 수행하여 모니터 자체 테스트를 실행하십시오.

1. 컴퓨터 및 모니터를 모두 끕니다.
2. 비디오 케이블을 컴퓨터 뒷면에서 뽑습니다. 자체 테스트가 올바르게 작동하게 하려면 모든 디지털 및 아날로그 케이블을 컴퓨터 뒷면에서 분리합니다.
3. 모니터를 켭니다.

모니터가 비디오 신호를 감지할 수 없지만 올바르게 작동하고 있을 경우 검정 배경에 다음 대화 상자가 표시됩니다. 자체 테스트 모드에서는 전원 LED가 흰색으로 유지됩니다. 선택한 입력에 따라 아래 대화 상자 중 하나가 화면 전체를 계속해서 스크롤합니다.

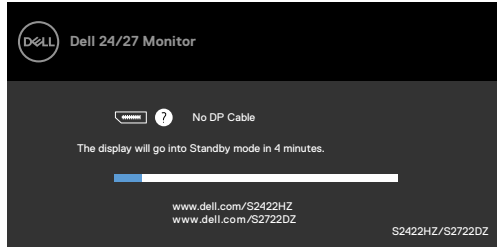

또는

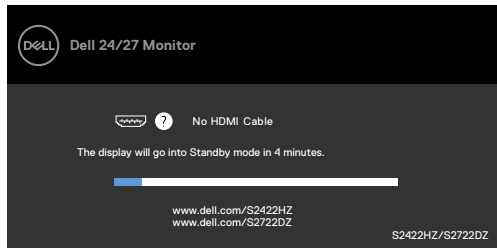

또는



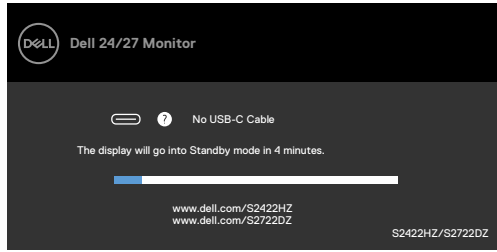

이 상자는 비디오 케이블이 연결되지 않았거나 손상된 경우 정상 시스템 작동 시에도 표시됩니다.

4. 모니터를 끄고 비디오 케이블을 다시 연결하십시오. 그런 다음 컴퓨터 및 모니터를 둘 다 켜십시오.

이전 절차를 사용한 후에도 모니터 화면이 빈 상태로 유지될 경우 모니터가 올바르게 작동하고 있기 때문에 비디오 컨트롤러 및 컴퓨터를 확인하십시오.

## 기본 제공 진단

이 모니터에는 기본 제공 진단이 있습니다. 이를 통해 화면의 비정상적인 작동이 모니터 또는 컴퓨터와 비디오 카드에 문제가 있음을 나타내는지 확인할 수 있습니다.

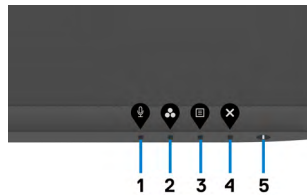

### 기본 제공 진단을 실행하려면:

1. 화면이 깨끗한지 확인하십시오(화면 표면에 먼지 입자가 없는지 확인).
2. **버튼 4**를 4초 동안 누르면 화면에 메뉴가 표시됩니다.
3. 내장된 진단 옵션인 를 선택합니다. 회색 화면이 표시됩니다.
4. 화면의 비정상 여부를 주의깊게 검사합니다.
5. 전면 패널의 **버튼 1**를 다시 누릅니다. 화면 컬러가 적색으로 변합니다.
6. 디스플레이의 비정상 여부를 검사합니다.
7. 녹색, 청색, 검은색 및 백색 화면에서 5와 6단계를 반복하여 디스플레이를 검사합니다.

백색 화면이 표시되면 검사가 완료됩니다. 종료하려면 **버튼 1**를 다시 누릅니다.

기본 제공 진단 도구 사용 시 화면의 비정상적인 작동이 감지되지 않은 경우 모니터가 올바르게 작동하는 것입니다. 비디오 카드 및 컴퓨터를 확인하십시오.



## 일반 문제

다음 표에는 발생할 수 있는 일반적인 모니터 문제 및 가능한 해결책에 대한 전반적인 정보가 나와 있습니다.

일반 증상	상태	가능한 해결책
비디오 없음/ 전원 LED 꺼짐	이미지 없음	<ul style="list-style-type: none"> <li>· 모니터와 컴퓨터를 연결하는 비디오 케이블이 올바르게 연결되어 고정되어 있는지 확인하십시오.</li> <li>· 다른 전기 장치를 사용하여 전원 콘센트가 올바르게 작동하는지 확인하십시오.</li> <li>· 전원 버튼이 완전히 눌러졌는지 확인하십시오.</li> <li>♦ <b>입력 소스</b> 메뉴에서 올바른 입력 소스가 선택되었는지 확인하십시오.</li> </ul>
비디오 없음/ 전원 LED 켜짐	이미지 없음 또는 밝기 없음	<ul style="list-style-type: none"> <li>· OSD를 통해 밝기 및 명암 컨트롤을 높입니다.</li> <li>· 모니터 자체 테스트 특장점 검사를 수행합니다.</li> <li>· 비디오 케이블 커넥터에서 핀이 구부러졌거나 손상되었는지 확인하십시오.</li> <li>· 기본 제공 진단을 실행하십시오.</li> <li>♦ <b>입력 소스</b> 메뉴에서 올바른 입력 소스가 선택되었는지 확인하십시오.</li> </ul>
픽셀 누락	LCD 화면에 점이 표시됨	<ul style="list-style-type: none"> <li>· 전원을 껐다가 켜십시오.</li> <li>· 영구적으로 꺼진 픽셀은 LCD 기술에서 발생할 수 있는 자연스러운 결함입니다.</li> <li>· Dell 모니터 품질 및 픽셀 정책에 대한 자세한 내용은 Dell 지원 사이트를 참조하십시오: <a href="https://www.dell.com/pixelguidelines">https://www.dell.com/pixelguidelines</a>.</li> </ul>
픽셀 점착	LCD 화면에 밝은 점이 표시됨	<ul style="list-style-type: none"> <li>· 전원을 껐다가 켜십시오.</li> <li>· 영구적으로 꺼진 픽셀은 LCD 기술에서 발생할 수 있는 자연스러운 결함입니다.</li> <li>· Dell 모니터 품질 및 픽셀 정책에 대한 자세한 내용은 Dell 지원 사이트를 참조하십시오: <a href="https://www.dell.com/pixelguidelines">https://www.dell.com/pixelguidelines</a>.</li> </ul>
밝기 문제	이미지가 너무 흐리거나 밝음	<ul style="list-style-type: none"> <li>· 모니터를 공장 설정으로 초기화합니다.</li> <li>· OSD를 통해 밝기 및 명암 컨트롤을 조정합니다.</li> </ul>
안전 관련 문제	연기 또는 불꽃의 징후가 눈에 보임	<ul style="list-style-type: none"> <li>· 아무 문제 해결 절차도 수행하지 마십시오.</li> <li>· 즉시 Dell에 문의하십시오.</li> </ul>



일반 증상	상태	가능한 해결책
간헐적으로 발생하는 문제	모니터 오작동 켜짐 또는 꺼짐	<ul style="list-style-type: none"> <li>· 모니터와 컴퓨터를 연결하는 비디오 케이블이 올바르게 연결되어 고정되어 있는지 확인하십시오.</li> <li>· 모니터를 공장 설정으로 초기화합니다.</li> <li>· 모니터 자체 테스트 기능 점검을 수행하여 자체 테스트 모드에서 간헐적인 문제가 발생하는지 확인하십시오.</li> </ul>
색상 누락	이미지에 색상이 누락됨	<ul style="list-style-type: none"> <li>· 모니터 자체 테스트를 수행합니다.</li> <li>· 모니터와 컴퓨터를 연결하는 비디오 케이블이 올바르게 연결되어 고정되어 있는지 확인하십시오.</li> <li>· 비디오 케이블 커넥터에서 핀이 구부러졌거나 손상되었는지 확인하십시오.</li> </ul>
잘못된 색상	이미지 색상이 양호하지 않음	<ul style="list-style-type: none"> <li>· 애플리케이션에 따라 <b>Color (색상)</b> 메뉴 OSD에서 <b>Preset Modes (사전 설정 모드)</b>의 설정을 변경하십시오.</li> <li>· <b>Color (색상)</b> 메뉴 OSD의 <b>Custom Color (사용자 지정 색상)</b> 아래에서 R/G/B 값을 조정합니다.</li> <li>· <b>Color (색상)</b> 메뉴 OSD에서 <b>Input Color Format (입력 색상 형식)</b>을 PC RGB 또는 YCbCr로 변경하십시오.</li> <li>· 기본 제공 진단을 실행하십시오.</li> </ul>
모니터에 고정 이미지의 잔상이 장기간 남아 있음	표시된 고정 이미지에 희미한 그림자가 화면에 나타남	<ul style="list-style-type: none"> <li>· 몇 분의 화면 유휴 시간이 지난 후 화면이 꺼지도록 설정합니다. Windows 전원 옵션 또는 Mac 에너지 절약 설정에서 조절할 수 있습니다.</li> <li>· 또는 동적으로 변경되는 화면 보호기를 사용하십시오.</li> </ul>
웹캠이 작동하지 않음	<ul style="list-style-type: none"> <li>· 웹캠 모듈이 올라오지 않음</li> <li>· USB 케이블이 연결되지 않음 또는 올바른 USB 소스가 선택되지 않음</li> </ul>	<ul style="list-style-type: none"> <li>· 웹캠 모듈을 집어넣으십시오.</li> <li>· USB 케이블을 연결하십시오.</li> <li>· 모니터 웹캠을 컴퓨터 기본값으로 선택하십시오.</li> </ul>



## 제품별 문제

문제점	상태	가능한 해결책
화면 이미지가 너무 작음	이미지가 화면 가운데에 있지만 전체 보기 영역을 채우지 않음	<ul style="list-style-type: none"> <li>• <b>Display (디스플레이)</b> 메뉴 OSD에서 <b>Aspect Ratio (화면 비율)</b> 설정을 확인하십시오.</li> <li>• 모니터를 공장 설정으로 초기화합니다.</li> </ul>
전면 패널의 버튼으로 모니터를 조정할 수 없음	OSD가 화면에 표시되지 않음	<ul style="list-style-type: none"> <li>• 모니터를 끄고 모니터 전원 케이블을 뽑았다가 다시 꽂은 후 모니터를 켜십시오.</li> </ul>
사용자 컨트롤을 누를 때 입력 신호 없음	이미지 없음, LED 표시등이 흰색임	<ul style="list-style-type: none"> <li>• 신호 소스를 확인하십시오. 마우스를 움직이거나 키보드의 아무 키나 눌러 컴퓨터가 절전 모드에서 벗어나도록 합니다.</li> <li>• 신호 케이블이 올바르게 꽂혀 있는지 확인하십시오. 필요할 경우 신호 케이블을 다시 연결하십시오.</li> <li>• 컴퓨터 또는 비디오 플레이어를 초기화하십시오.</li> </ul>
이미지가 전체 화면으로 채워지지 않음	이미지로 화면의 높이 또는 너비를 다 채울 수 없음	<ul style="list-style-type: none"> <li>• DVD의 다른 비디오 형식(화면 비율) 때문에 모니터가 전체 화면으로 표시될 수 있습니다.</li> <li>• 기본 제공 진단을 실행하십시오.</li> </ul>
PC에 DP 연결을 사용할 경우 이미지 없음	검정 화면	<ul style="list-style-type: none"> <li>• DP 표준 DP 1.1a 또는 DP 1.2으로 그래픽 카드가 인증되었는지 확인하십시오. 최신 그래픽 카드 드라이버를 다운로드하고 설치하십시오.</li> <li>• 일부 DP 1.1a 그래픽 카드는 DP 1.2 모니터를 지원할 수 없습니다. Input Source (입력 소스)의 OSD 메뉴로 가십시오.</li> </ul>
USB-C를 사용하여 컴퓨터, 랩톱 등에 연결해도 이미지가 표시되지 않음	검은색 화면	<ul style="list-style-type: none"> <li>• 장치의 USB-C 인터페이스가 DP 대체 모드를 지원할 수 있는지 확인합니다.</li> <li>• 장치에 전력 충전이 필요한지 확인하십시오.</li> <li>• 장치의 USB-C 인터페이스가 DP 대체 모드를 지원할 수 없습니다.</li> <li>• Windows를 투사 모드로 설정합니다.</li> <li>• USB-C가 손상되지 않았는지 확인합니다.</li> </ul>



문제점	상태	가능한 해결책
USB-C를 컴퓨터, 랩톱 등에 연결할 경우 충전되지 않음	충전되지 않음	<ul style="list-style-type: none"> <li>· 장치가 5V/9V/15V/20V 충전 프로파일 중 하나를 지원하는지 확인하십시오.</li> <li>· 컴퓨터에 65W 이상의 전력 충전이 필요한지 확인하십시오.</li> <li>· 컴퓨터에 65W 이상의 전원 어댑터가 필요할 경우 USB-C 연결로 충전되지 않을 수 있습니다.</li> <li>· Dell 승인 어댑터 또는 제품과 함께 제공된 어댑터만 사용해야 합니다.</li> <li>· USB-C가 손상되지 않았는지 확인합니다.</li> </ul>
USB-C를 컴퓨터, 랩톱 등에 연결할 경우 간헐적으로 충전됨	간헐적인 충전	<ul style="list-style-type: none"> <li>· 장치의 최대 전력 소모량이 65 W를 초과하는지 확인하십시오.</li> <li>· Dell 승인 어댑터 또는 제품과 함께 제공된 어댑터만 사용해야 합니다.</li> <li>· USB-C가 손상되지 않았는지 확인합니다.</li> </ul>
비디오 녹화가 작동하지 않음	Windows 7에서 비디오 녹화 앱이 작동하지 않음	<ul style="list-style-type: none"> <li>· Windows 7은 지원되지 않습니다.</li> <li>· Windows 10으로 전환하십시오.</li> </ul>
녹화한 비디오에서 소리가 들리지 않음	11th Generation Tiger Lake 프로세서로 녹화한 비디오에서 소리가 들리지 않음	Device Manager(장치 관리자)에서 USB 오디오 드라이버의 Intel Smart Sound Technology를 비활성화한 후 컴퓨터를 재시작하십시오.
음량 작게 또는 음량 크기를 누를 경우 OSD 음량 표시줄 반응이 느려지거나 지연됩니다.	11th Generation Tiger Lake 프로세서가 장착된 모니터에서는 음량 작게 또는 음량 크기를 누를 경우 OSD 음량 표시줄 반응이 느려지거나 지연됩니다.	Device Manager(장치 관리자)에서 USB 오디오 드라이버의 Intel Smart Sound Technology를 비활성화한 후 컴퓨터를 재시작하십시오.



문제점	상태	가능한 해결책
음량 작게 또는 음량 크게를 눌렀을 때 OSD 음량 표시줄에 반응 없음	음량 작게 또는 음량 크게를 누를 경우 OSD 음량 표시줄 반응이 없습니다.	Windows 음향 설정에서 Echo Cancelling Speakerphone (S2422HZ 또는 S2722DZ)을 선택해 주십시오.
외부 오디오 장치의 음량이 조절되지 않음	외부 오디오 장치의 음량이 조절되지 않음	오디오 장치 목록에서 해당하는 장치를 선택하십시오.
모니터의 Mute(음소거 활성화) 또는 Unmute(음소거 비활성화)와 UC 플랫폼의 Mute(음소거 활성화) 아이콘이 동기화되지 않음	모니터의 Mute(음소거 활성화) 또는 Unmute(음소거 비활성화)와 UC 플랫폼의 Mute(음소거 활성화) 아이콘이 동기화되지 않음	당연한 현상입니다. UC 플랫폼은 다음과 같은 항목과 동기화되지 않습니다. Zoom, Google Hangouts, BlueJeans, Cisco Webex, Facetime, Slack, GoToMeeting.
스피커에서 소리가 나지 않음	컴퓨터에서 오디오/비디오를 재생할 때 소리가 나지 않습니다.	<ul style="list-style-type: none"> <li>기본 재생 장치를 Echo Cancelling Speakerphone (S2422HZ 또는 S2722DZ)이나 DELL S2422HZ 또는 S2722DZ로 설정했는지 확인하십시오.</li> <li>모니터를 끄고 모니터 전원 케이블을 뽑았다가 다시 꽂은 후 모니터를 켜십시오.</li> <li>모니터를 공장 설정으로 초기화합니다.</li> </ul>
스피커 음량이 너무 낮거나 꺼져 있음	음향 설정 인터페이스에서 스피커 옵션이 DELL S2422HZ 또는 S2722DZ 이며 스피커 음량이 너무 낮거나 꺼져 있습니다.	<ul style="list-style-type: none"> <li>• <b>Sound(음향)</b> 대화 상자에서 DELL S2422HZ 또는 S2722DZ의 스피커 음량을 최대로 설정하십시오.</li> <li>• Volume Up(음향 증가) 버튼을 눌러 DELL S2422HZ 또는 S2722DZ의 스피커 음량을 증가시킵니다.</li> <li>• 마이크 음량을 100으로 설정합니다</li> <li>• 마이크 인식 홀을 청소합니다.</li> <li>• 모니터에 마이크를 70cm보다 가깝게 하십시오.</li> </ul>





문제점	상태	가능한 해결책
OSD 음향 조절이 래깅/지연됨	OSD 음향 조절이 래깅/지연됨	Device Manager(장치 관리자)에서 USB 오디오 드라이버의 Intel Smart Sound Technology를 비활성화한 후 컴퓨터를 재시작하십시오.
마이크가 작동하지 않거나 감지되지 않음	마이크가 작동하지 않거나 감지되지 않음	<ul style="list-style-type: none"> <li>· USB-C 업스트림 케이블이 모니터와 컴퓨터/노트북에 잘 연결되어 있는지 확인하십시오.</li> <li>· Windows 음향 설정에서 Echo Cancelling Speakerphone (S2422HZ 또는 S2722DZ)을 선택해 주십시오. 모니터의 마이크가 선택되어 활성화되어 있거나 VoIP 또는 UC 응용 프로그램에서 음소거 비활성화로 선택되어 있는지 확인하십시오.</li> </ul>
MAC MINI 문제	MAC MINI 문제	<ul style="list-style-type: none"> <li>· USB-C 케이블을 통해 DUT를 시스템에 연결한 후 시스템을 다시 시작할 때 특정 시스템 (Apple M1)에서 DUT의 USB 허브를 감지할 수 없습니다.</li> <li>· USB-C 케이블을 뽑거나 꺾으면 복구할 수 있습니다.</li> </ul>
웹캠이 감지되지 않음	Windows Device Manager(장치 관리자)에서 웹캠이 감지되지 않습니다.	<ul style="list-style-type: none"> <li>· 웹캠 모듈이 올라와 있는지 확인하십시오.</li> <li>· USB-C 업스트림 케이블이 모니터와 컴퓨터/노트북에 잘 연결되어 있는지 확인하십시오.</li> <li>· USB-C 업스트림 케이블을 컴퓨터/모니터에 다시 연결하십시오.</li> </ul>
웹캠을 연결할 수 없거나 연결이 해제됨	모니터의 카메라를 찾을 수 없거나 컴퓨터 카메라로 돌아갈 수 없음	<ul style="list-style-type: none"> <li>· 공장 기본값을 복구하십시오. 전원 코드를 다시 연결하십시오.</li> <li>· 카메라를 다시 켜십시오.</li> </ul>
흐린 웹캠 이미지	흐린 웹캠 이미지	카메라 렌즈의 보호 필름을 제거하십시오.
깜박거리는 웹캠 이미지	깜박거리는 웹캠 이미지	응용 프로그램에서 깜박임 제거 속도를 60 Hz에서 50 Hz로 설정하십시오.
낮은 해상도의 웹캠	낮은 해상도의 웹캠	응용 프로그램에서 이미지 해상도를 최대값인 5MP (2560 x 1920)로 선택하십시오.
과노출된 웹캠 이미지	과노출된 웹캠 이미지	<ul style="list-style-type: none"> <li>· 카메라를 다시 켜십시오. 배경 환경을 조절하십시오.</li> <li>· 환경 조명을 20lux 이상으로 증가시키십시오.</li> </ul>



문제점	상태	가능한 해결책
거친 또는 어두운 웹캠 이미지	거친 또는 어두운 웹캠 이미지	<ul style="list-style-type: none"> <li>· 카메라를 다시 켜십시오. 배경 환경을 조절하십시오.</li> <li>· 환경 조명을 20lux 이상으로 증가시키십시오.</li> </ul>
카메라 초점이 맞지 않음	카메라 초점이 맞지 않음	적절한 작동 거리로 조절하십시오: 35 cm~70 cm.
웹캠 이미지 색상이 정확하지 않음	웹캠 이미지 색상이 정확하지 않음	모니터 펌웨어를 최신으로 업데이트하십시오.
웹캠 비디오 노이즈	웹캠 비디오 노이즈	<ul style="list-style-type: none"> <li>· 웹캠 모듈이 올라와 있는지 확인하십시오.</li> <li>· USB 케이블을 다시 연결하거나 교체하십시오.</li> </ul>
웹캠이 Windows 업데이트 또는 드라이브 업데이트 전에 작동했음	웹캠이 Windows 업데이트 또는 드라이브 업데이트 전에 작동했음	<ul style="list-style-type: none"> <li>· 드라이버를 롤백하십시오</li> <li>· Windows를 이전 복구 지점(사용자가 설정한 경우)으로 복원하십시오.</li> </ul>
웹캠이 사용 중으로 표시되며 사용할 수 없음	웹캠이 사용 중으로 표시되며 사용할 수 없음	B 컨퍼런스 소프트웨어를 사용하기 전에 A 컨퍼런스 소프트웨어를 종료하십시오.
Windows OS 레벨 컴퓨터 음량 변경, 라인아웃 (echo canceling speakerphone 선택 시) 음량을 조정할 수 없음	Windows OS 레벨 컴퓨터 음량 변경, 라인아웃 (echo canceling speakerphone 선택 시) 음량을 조정할 수 없음	Windows OS 레벨이 아니라 플레이어 앱(미디어 플레이어)의 음량 표시줄 또는 라인아웃 외부 스피커 장치 음량 조절을 통해 음량을 조절할 수 있습니다.



문제점	상태	가능한 해결책
Windows OS 레벨 컴퓨터가 음소거되고, 라인아웃 (echo canceling speakerphone 선택 시)으로 계속해서 오디오가 출력됨	Windows OS 레벨 컴퓨터가 음소거되면, 라인아웃 (echo canceling speakerphone 선택 시)은 음소거되어야 합니다.	플레이어 앱(미디어 플레이어)의 음소거 아이콘을 선택하여 음소거시키거나 라인아웃 외부 스피커 장치를 통해 음소거 상태를 조절할 수 있습니다.



## 범용 직렬 버스(USB)별 문제

특정 증상	상태	가능한 해결책
USB 인터페이스가 작동하지 않습니다.	USB 주변장치가 작동하지 않습니다.	<ul style="list-style-type: none"> <li>· 디스플레이가 켜져 있는지 확인합니다.</li> <li>· 업스트림 케이블을 컴퓨터에 다시 연결합니다.</li> <li>· USB 주변장치(다운스트림 커넥터)를 다시 연결합니다.</li> <li>· 모니터를 껐다가 다시 켭니다.</li> <li>· 컴퓨터를 재시작하십시오.</li> <li>· 휴대용 하드 드라이브와 같은 특정 USB 장치는 더 높은 전원이 필요하므로 드라이브를 컴퓨터에 직접 연결합니다.</li> </ul>
SuperSpeed USB 3.2 인터페이스가 느립니다.	SuperSpeed USB 3.2 주변장치 작동이 느리거나 전혀 작동하지 않습니다.	<ul style="list-style-type: none"> <li>· 컴퓨터가 USB 3.0을 지원하는지 확인합니다.</li> <li>· 일부 컴퓨터에는 USB 3.0, USB 2.0, USB 1.1 포트가 있습니다. 올바른 USB 포트를 사용했는지 확인합니다.</li> <li>· 업스트림 케이블을 컴퓨터에 다시 연결합니다.</li> <li>· USB 주변장치(다운스트림 커넥터)를 다시 연결합니다.</li> <li>· 컴퓨터를 재시작하십시오.</li> </ul>
USB 3.0 장치가 꽂혀 있을 때 무선 USB 주변장치가 작동을 멈춥니다.	무선 USB 주변장치의 반응이 느리거나 장치 자체와 수신기 사이의 거리가 줄어들 때만 작동합니다.	<ul style="list-style-type: none"> <li>· USB 3.0 주변장치와 무선 USB 수신기 사이의 거리를 늘립니다.</li> <li>· 무선 USB 수신기를 무선 USB 주변장치와 최대한 가까운 곳에 배치합니다.</li> <li>· USB 연장 케이블을 사용하여 무선 USB 수신기를 USB 3.0 포트에서 최대한 멀리 떨어진 곳에 배치합니다.</li> </ul>
USB가 작동하지 않습니다.	USB 기능 없음	입력 소스 및 USB 페어링 표를 참조하십시오.



# 부록

## FCC 고지사항(미국만) 및 기타 규정 정보

FCC 고지사항 및 기타 규정 정보는 [http://www.dell.com/regulatory\\_compliance](http://www.dell.com/regulatory_compliance)에 있는 규정 준수 웹사이트를 참조하십시오.

## Dell에 문의하기

미국 고객의 경우 800-WWW-DELL(800-999-3355)로 전화하십시오.

 **참고:** 활성화된 인터넷 연결이 없을 경우 구매 송장, 패키징 슬립, 영수증 또는 Dell 제품 카탈로그에서 문의처 정보를 확인할 수 있습니다.

Dell에서는 몇 가지 온라인과 전화 기반 지원 및 서비스 옵션을 제공합니다. 국가 및 제품마다 제공 여부가 달라지며 일부 서비스는 해당 지역에서 제공되지 않을 수 있습니다.

**온라인 모니터 지원 콘텐츠를 받으려면:**

<https://www.dell.com/support/monitors>를 참조하십시오.

**영업, 기술 지원 또는 고객 서비스 문제에 대해 Dell에 문의하려면:**

1. <https://www.dell.com/support>로 이동합니다.
2. 페이지 오른쪽 하단에 있는 국가/지역 선택 드롭다운 메뉴에서 국가 또는 지역을 확인하십시오.
3. 국가 드롭다운 옆에 Contact Us (문의하기)를 클릭합니다.
4. 필요에 따라 적합한 서비스 또는 지원 링크를 선택합니다.
5. 편한 Dell 문의 방법을 선택합니다.

## 에너지 라벨용 EU 제품 데이터베이스 및 제품 정보 시트

S2422HZ: <https://eprel.ec.europa.eu/qr/755430>

S2722DZ: <https://eprel.ec.europa.eu/qr/755450>

