



Dell S2422HZ/S2722DZ Monitor Konferensi Video Panduan Pengguna

Monitor Model: S2422HZ/S2722DZ
Model resmi: S2422HZt/S2722DZt



-  **CATATAN:** CATATAN menunjukkan informasi penting yang akan membantu Anda menggunakan komputer secara lebih baik.
-  **PERHATIAN:** PERHATIAN menunjukkan potensi kerusakan perangkat keras atau kehilangan data jika petunjuk tidak diikuti.
-  **PERINGATAN:** PERINGATAN menunjukkan potensi kerusakan properti, cedera fisik, atau kematian.

Hak Cipta © 2021 Dell Inc. atau anak perusahaannya. Semua hak dilindungi undang-undang. Dell, EMC, dan merek dagang lainnya adalah merek dagang dari Dell Inc. atau anak perusahaannya. Merek dagang lainnya mungkin merupakan milik dari masing-masing pemiliknya.

Daftar Isi

- Petunjuk keselamatan 5**
- Tentang monitor Anda 6**
 - Isi kemasan. 6
 - Fitur produk 7
 - Identifikasi komponen dan kontrol 8
 - Tampilan depan 8
 - Tampilan belakang 9
 - Tampilan bawah. 10
- Spesifikasi Monitor 11**
 - Spesifikasi resolusiSpesifikasi resolusi 12
 - Mode tampilan preset 13
 - Spesifikasi listrik 15
 - Webcam – spesifikasi 16
 - Spesifikasi mikrofon 16
 - Spesifikasi Speaker. 16
 - Karakteristik fisik. 16
 - Karakteristik lingkungan 18
 - Penetapan Pin 19
- Plug-and-Play 23**
- Kualitas monitor LCD dan kebijakan piksel 23**
- Ergonomi 24**
- Menangani dan memindahkan layar 25**
- Pedoman pemeliharaan 27**
 - Membersihkan monitor. 27
- Mengkonfigurasi monitor 28**
 - Menyambungkan penyangga 28
 - Menggunakan ekstensi miring, putar, dan vertikal 31
 - Ekstensi miring, putar, dan vertikal 31
 - Memutar Posisi Layar 31



Mengkonfigurasi pengaturan tampilan di komputer setelah memutar posisi.	32
Mengoperasikan webcam monitor	32
Menyambungkan monitor	33
Merapikan kabel	35
Mengamankan monitor menggunakan kunci Kensington (opsional)	35
Melepas penyangga monitor	36
Pemasangan di dinding (Opsional)	37
Mengoperasikan monitor	38
Hidupkan monitor	38
Menggunakan Kontrol Panel Depan	38
Menggunakan fungsi Penguncian OSD	40
Tombol Panel Depan-	43
Menggunakan Menu OSD (Tampilan di Layar)	44
Mengakses sistem menu	44
Pesan peringatan OSD	54
Mengatur resolusi maksimum	59
Mengkonfigurasi Windows Hello	60
Mengaktifkan webcam di monitor.	64
Mengaktifkan speaker di monitor	65
Mengaktifkan mikrofon di monitor	66
Penyelesaian Masalah.	67
Uji mandiri	67
Diagnostik internal.	68
Masalah Umum.	69
Masalah spesifik produk.	71
Masalah spesifik USB (Universal Serial Bus)	77
Lampiran.	78
Pemberitahuan FCC (hanya AS) dan informasi peraturan lainnya	78
Menghubungi Dell	78
Database produk EU tentang label energi dan lembar informasi produk	78



Petunjuk keselamatan

⚠ PERHATIAN: Menggunakan kontrol, penyesuaian, atau prosedur selain yang disebutkan dalam dokumentasi ini dapat mengakibatkan paparan terhadap sengatan, bahaya listrik, dan/atau bahaya mekanis.

- Letakkan monitor pada permukaan yang kokoh dan tangani dengan hati-hati. Layar monitor rapuh dan dapat rusak jika terjatuh atau terbentur dengan keras.
- Selalu pastikan monitor berarus listrik agar dapat dioperasikan dengan daya AC yang tersedia di lokasi Anda.
- Simpan monitor dalam suhu ruangan. Kondisi dingin atau panas berlebih dapat berdampak buruk terhadap LCD.
- Jangan biarkan monitor terkena getaran hebat atau kondisi benturan tinggi. Misalnya, jangan letakkan monitor di dalam bagasi mobil.
- Lepas kabel daya monitor bila tidak akan digunakan dalam waktu lama.
- Untuk menghindari sengatan listrik, jangan coba melepas penutup atau menyentuh bagian dalam monitor.

Untuk informasi selengkapnya tentang petunjuk keselamatan, lihat SERI (Informasi Keselamatan, Lingkungan, dan Peraturan).









Tentang monitor Anda

Isi kemasan

Monitor Anda dikirimkan bersama komponen yang ditunjukkan dalam tabel di bawah ini. Jika salah satu komponen hilang, hubungi Dell. Untuk informasi selengkapnya, lihat [Hubungi Dell](#).

 **CATATAN:** Beberapa komponen mungkin opsional dan mungkin tidak dikirimkan bersama monitor Anda. Beberapa fitur mungkin tidak tersedia di negara tertentu.

Gambar komponen	Keterangan komponen
	Tampilan
	Dudukan penyangga
	Alas penyangga
	Kabel daya (berbeda di setiap negara)
	Kabel USB 3,2 Gen 1 Tipe C (C ke C)
	<ul style="list-style-type: none">• Panduan Ringkas• Informasi Keselamatan, Lingkungan, dan Peraturan



Fitur produk

Dell S2422HZ/S2722DZ Monitor dilengkapi matriks aktif, TFT (thin-film transistor), LCD (liquid crystal display), dan lampu latar LED. Kelengkapan monitor mencakup:

- **S2422HZ:** Tampilan area yang bisa dilihat 60,47 cm (23,8 inci) (diukur secara diagonal). Resolusi 1920 x 1080 (16:9), dengan dukungan layar penuh untuk resolusi rendah.
- **S2722DZ:** Tampilan area yang bisa dilihat 68,47 cm (27,0 inci) (diukur secara diagonal). Resolusi 2560 x 1440 (16:9), dengan dukungan layar penuh untuk resolusi rendah.
- Kemampuan penyesuaian ekstensi miring, putar, pivot, dan vertikal.
- Speaker (2 x 5 W).
- Dudukan yang dapat dilepas serta lubang pemasangan VESA™ (Video Electronics Standards Association) berukuran 100 mm untuk solusi pemasangan fleksibel.
- Bezel ultra tipis yang meminimalkan celah antar-bezel selama penggunaan multimonitor, sehingga memudahkan konfigurasi dengan pengalaman tampilan yang elegan.
- Sambungan digital yang luas dengan DP membantu monitor tetap canggih seiring waktu.
- Satu USB Jenis C untuk mengalirkan daya ke notebook yang kompatibel saat menerima sinyal video dan data.
- Kamera bisa mendukung resolusi 2560 x 1920.
- Kemampuan plug-and-play jika didukung komputer Anda.
- Penyesuaian OSD (Tampilan di Layar) untuk kemudahan konfigurasi dan optimalisasi layar.
- Pengunci tombol Daya dan OSD.
- Slot kunci keamanan.
- ≤ 0,3 W dalam Mode Siaga.
- Premium Panel Exchange untuk kenyamanan.
- Optimalkan kenyamanan mata dengan layar bebas kedip yang meminimalkan emisi cahaya biru berbahaya.
- Monitor menggunakan panel Cahaya Biru Redup dan sesuai dengan TUV Rheinland (Standar Perangkat Keras) pada model pengaturan ulang pabrik/default.
- Mengurangi kadar cahaya biru berbahaya yang dipancarkan dari layar agar tampilan lebih nyaman bagi mata Anda.
- Monitor ini menggunakan teknologi Antikedip untuk membersihkan kedipan yang dapat terlihat, sehingga menghadirkan kenyamanan saat melihatnya dan mencegah pengguna mengalami ketegangan dan kelelahan mata.
- Tersertifikasi untuk Windows Hello (Otentikasi Wajah) dan mendukung Microsoft Cortana.



- Mendukung teknologi AMD FreeSync. Sertifikat AMD FreeSync berkisar antara 48 Hz - 75 Hz.

⚠ PERINGATAN: Efek jangka panjang yang mungkin muncul karena emisi sinar biru dari monitor dapat mengakibatkan gangguan pada mata, termasuk mata lelah atau gangguan mata digital.

Identifikasi komponen dan kontrol

Tampilan depan

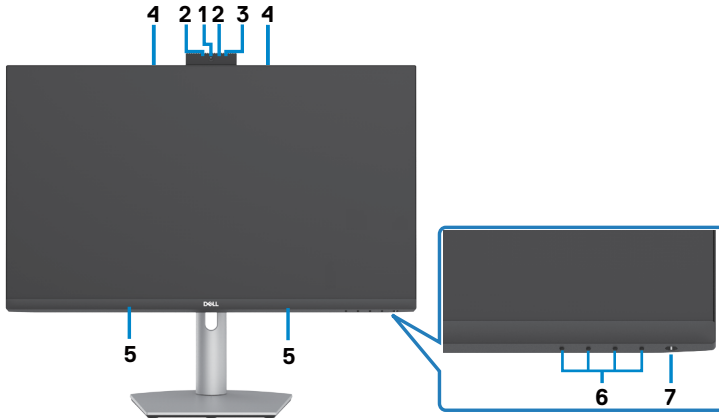

Label	Deskripsi	Penggunaan
1	Webcam RGB	Dengan sensor gambar yang mampu beroperasi hingga 30 fps dalam resolusi 10 bit 5M dengan kontrol penuh pengguna atas kualitas gambar, pemformatan dan transfer data output. Mentransmisikan gambar Anda dalam sebuah konferensi video.
2	Webcam IR	Menangkap dan Mentransmisikan gambar dalam cahaya gelap.
3	IR LED	Indikator inframerah.
4	Mikrofon	Mikrofon monitor.
5	Speaker internal	Untuk mengeluarkan suara dari input audio.
6	Tombol fungsi	Untuk informasi lebih lanjut, lihat Mengoperasikan Monitor .
7	Tombol Daya Hidup/ Mati (dengan indikator LED)	Untuk menghidupkan atau mematikan monitor.



Tampilan belakang



Label	Deskripsi	Penggunaan
1	Lubang pemasangan VESA (100 mm x 100 mm di belakang penutup VESA yang terpasang)	Pemasangan monitor di dinding menggunakan kit pemasangan di dinding yang kompatibel dengan VESA (100 mm x 100 mm).
2	Label resmi	Daftar persetujuan resmi.
3	Tombol pelepas penyangga	Melepas penyangga dari monitor.
4	Label barcode, nomor seri, dan Tag Servis	Lihat label ini jika Anda perlu menghubungi Dell untuk mendapatkan dukungan teknis. Tag Servis adalah pengidentifikasi alfanumerik unik yang memungkinkan teknisi servis Dell mengidentifikasi komponen perangkat keras di komputer Anda dan mengakses informasi jaminan.
5	Slot manajemen kabel	Gunakan untuk merapikan kabel dengan memasukkannya melalui slot.



Tampilan bawah

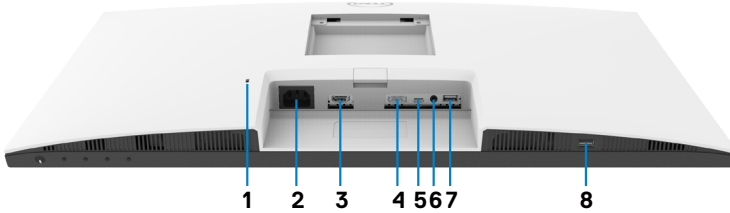

Label	Deskripsi	Penggunaan
1	Slot kunci keamanan	Mengunci monitor dengan kunci kabel keamanan (dijual terpisah).
2	Konektor daya	Menyambungkan kabel daya.
3	Port HDMI	Menyambungkan komputer dengan kabel HDMI (opsional).
4	DisplayPort	Menyambungkan komputer dengan kabel DisplayPort (opsional).
5	Upstream USB-C/ DisplayPort	Sambungkan ke komputer menggunakan kabel USB-C. Port USB-C menawarkan laju transfer tercepat (USB 3,2 Gen 1) dan mode alternatif dengan DP 1,2 mendukung yang berikut ini, dan PD 20 V/3,25 A, 15 V/3 A, 9 V/3 A, 5 V/3 A. <ul style="list-style-type: none">· S2422HZ dengan resolusi maksimum 1920 x 1080 pada 75 Hz.· S2722DZ dengan resolusi maksimum 2560 x 1440 pada 75 Hz. CATATAN: USB-C tidak didukung pada versi Windows sebelum Windows 10.
6	Port saluran keluar Audio	Menyambungkan speaker untuk memutar audio melalui saluran audio HDMI atau DisplayPort atau USB-C. Hanya mendukung audio dua saluran. CATATAN: Port saluran keluar audio tidak mendukung headphone.
7	Port hilir USB 3,2	Menyambungkan kabel USB-C yang disertakan bersama monitor ke komputer. Setelah kabel ini tersambung, Anda dapat menggunakan konektor hilir USB pada monitor. Port mendukung 0,9 A.
8	Port hilir USB 3,2	Menyambungkan kabel USB-C yang disertakan bersama monitor ke komputer. Setelah kabel ini tersambung, Anda dapat menggunakan konektor hilir USB pada monitor. Port mendukung Pengisian Baterai 2 A.



Spesifikasi Monitor

Model	S2422HZ	S2722DZ
Tipe layar	LCD TFT - Matriks aktif	
Tipe panel	Teknologi in-plane switching	
Rasio aspek	16:9	
Dimensi gambar yang dapat ditampilkan:		
Diagonal	604,70 mm (23,80 inci.)	684,70 mm (27,00 inci.)
Area Aktif:		
Horizontal	527,04 mm (20,75 inci.)	596,74 mm (23,49 inci.)
Vertikal	296,46 mm (11,67 inci.)	335,66 mm (13,22 inci.)
Area	156246,28 mm ² (242,15 inci. ²)	200301,75 mm ² (310,47 inci. ²)
Pitch piksel	0,2745 mm x 0,2745 mm	
PPI (piksel per inci)	92,56	108,79
Sudut tampilan:		
Horizontal	178° (umum)	
Vertikal	178° (umum)	
Kecerahan	250 cd/m ² (umum)	350 cd/m ² (umum)
Rasio kontras	1000 banding 1 (umum)	
Lapisan layar tampilan	Perlindungan antislau di bagian depan dengan lapisan keras polarizer (3H)	
Lampu latar	LED	
Waktu Respons (Abu-Abu ke Abu-Abu)	8 ms (Mode normal) 5 ms (Mode cepat) 4 ms (Mode ekstrem)	
Kedalaman warna	16,7 juta warna (6 bit+FRC)	16,7 juta warna (8 bit)
Gamut warna ¹	99% sRGB dengan cahaya biru rendah perangkat keras	
Konektivitas	<ul style="list-style-type: none"> • 1 x DP 1,2 (HDCP1,4) • 1 x HDMI1,4 (HDCP1,4) • 1 x USB-C (Mode alternatif dengan DisplayPort 1,2, port upstream USB 3,2 Gen 1, Penyaluran Daya PD hingga 65W) • 1 x downstream USB 3,2 Gen1 (5 Gbps) dengan pengisian daya BC1,2 pada 2A (maksimum) • 1 x downstream USB 3,2 • 1 x steker audio keluar 3,5 mm 	
Lebar tepi (tepi monitor hingga area aktif):		



Atas	5,37 mm	7,37 mm
Kiri/Kanan	5,38 mm	7,43 mm
Bawah	21,74 mm	22,81 mm
Kemudahan Penyesuaian:		
Penyesuaian tinggi penyangga	110 mm	
Kemiringan	-5° hingga 21°	
Putaran	-30° hingga 30°	
Pivot	-90° hingga 90°	
Pengatur kabel	Ya	
Kompatibilitas DDM (Dell Display Manager)	Easy Arrange dan fitur utama lainnya	
Keamanan	Slot kunci keamanan (kunci kabel dijual terpisah)	

¹ Hanya di resolusi panel asli, dengan preset Mode Kustom.

Spesifikasi resolusiSpesifikasi resolusi

Model	S2422HZ	S2722DZ
Kisaran pindai horizontal	30 kHz hingga 90 kHz	30 kHz hingga 120 kHz
Kisaran pindai vertikal	48 Hz hingga 75 Hz	
Resolusi preset maksimum	1920 x 1080 pada 75 Hz	2560 x 1440 pada 75 Hz
Kemampuan tampilan video (mode alternatif HDMI & DP & USB-C)	480p, 560p, 720p, 1080p 480i, 576i, 1080i (HDMI saja)	



Mode tampilan preset

S2422HZ

Mode tampilan	Frekuensi horizontal (kHz)	Frekuensi vertikal (Hz)	Clock piksel (MHz)	Polaritas sinkronisasi (Horizontal/Vertikal)
VESA, 640 x 480	31,47	59,94	25,18	-/-
VESA, 640 x 480	37,50	75,00	31,5	-/-
VESA, 720 x 400	31,47	70,08	28,32	-/+
VESA, 800 x 600	37,88	60,32	40,00	+/+
VESA, 800 x 600	46,88	75,00	49,50	+/+
VESA, 1024 x 768	48,36	60,00	65,00	-/-
VESA, 1024 x 768	60,02	75,03	78,75	+/+
VESA, 1152 x 864	67,50	75,00	108,00	+/+
VESA, 1280 x 1024	63,98	60,02	108,00	+/+
VESA, 1280 x 1024	79,98	75,02	135,00	+/+
VESA, 1600 x 900	55,54	59,98	97,75	+/+
VESA, 1920 x 1080	67,50	60,00	148,50	+/+
VESA, 1920 x 1080	83,89	74,97	174,50	-/+



S2722DZ

Mode tampilan	Frekuensi horizontal (kHz)	Frekuensi vertikal (Hz)	Clock piksel (MHz)	Polaritas sinkronisasi (Horizontal/Vertikal)
VESA, 640 x 480	31,47	59,94	25,18	-/-
VESA, 640 x 480	37,50	75,00	31,50	-/-
VESA, 720 x 400	31,47	70,08	28,32	-/+
VESA, 800 x 600	37,88	60,32	40,00	+/+
VESA, 800 x 600	46,88	75,00	49,50	+/+
VESA, 1024 x 768	48,36	60,00	65,00	-/-
VESA, 1024 x 768	60,02	75,03	78,75	+/+
VESA, 1152 x 864	67,50	75,00	108,00	+/+
VESA, 1280 x 720	45,00	59,94	74,25	+/+
VESA, 1280 x 1024	63,98	60,02	108,00	+/+
VESA, 1280 x 1024	79,98	75,02	135,00	+/+
VESA, 1400 x 1050	65,32	59,98	121,75	-/+
VESA, 1600 x 900	60,00	60,00	108,00	+/+
VESA, 1600 x 1200	75,00	60,00	162,00	+/+
VESA, 1920 x 1080	67,50	60,00	148,50	+/+
VESA, 2560 x 1440	88,79	59,95	241,50	+/-
VESA, 2560 x 1440 (HDMI)	111,05	74,98	298,50	+/-
VESA, 2560 x 1440 (DP dan USB-C)	111,86	74,97	304,25	+/-



Spesifikasi listrik

Model	S2422HZ	S2722DZ
Sinyal input video	<ul style="list-style-type: none"> · Sinyal video digital untuk setiap saluran diferensial Per saluran diferensial dengan impedansi 100 ohm · Dukungan input sinyal DP/HDMI/USB-C 	
Voltase/frekuensi/arus input	100-240 VAC/50 atau 60 Hz \pm 3 Hz/2 A (maksimum)	
Arus masuk	120 V: 42 A (Maks.) 240 V: 80 A (Maks.) Penyalaaan dingin pada 0°C	
Pemakaian daya	0,2 W (Mode Nonaktif) ¹ 0,2 W (Mode Siaga) ¹ 13,5 W (Mode Aktif) ¹ 137 W (Maks.) ² 12,62 W (P_{on}) ³ 41,03 W (TEC) ³	0,2 W (Mode Nonaktif) ¹ 0,3 W (Mode Siaga) ¹ 24,0 W (Mode Aktif) ¹ 149 W (Maks.) ² 18,26 W (P_{on}) ³ 58,09 W (TEC) ³

¹ Sebagaimana yang dijelaskan dalam EU 2019/2021 dan EU 2019/2013.

² Pengaturan kecerahan dan kontras maksimal dengan pemuatan daya maksimum di semua port USB.

³ P_{on} : Pemakaian daya pada mode aktif sebagaimana dijelaskan dalam Energy Star versi 8,0.

TEC: Pemakaian energi total dalam kWh sebagaimana dijelaskan dalam Energy Star versi 8,0.

Dokumen ini hanya sebagai informasi dan mencerminkan performa laboratorium. Performa produk Anda mungkin akan berbeda, tergantung pada perangkat lunak, komponen, dan periferal yang Anda pesan dan tidak ada kewajiban untuk memperbarui informasi tersebut. Karena itu, pelanggan tidak boleh mengandalkan informasi ini dalam membuat keputusan terkait toleransi listrik atau apa pun. Tidak ada jaminan atas akurasi maupun kelengkapan, baik secara tersurat maupun tersirat.

 **CATATAN: Monitor ini Bersertifikasi ENERGY STAR.**



Produk ini memenuhi kualifikasi ENERGY STAR dalam pengaturan default pabrik yang dapat dipulihkan dengan fungsi “Pengaturan Ulang Pabrik” di menu OSD. Mengubah pengaturan default pabrik atau mengaktifkan fitur lainnya dapat meningkatkan penggunaan daya yang mungkin melebihi batas yang ditentukan ENERGY STAR.



Webcam – spesifikasi

Lensa	Ruang pandang (horizontal)	75,4° untuk 2560 x 1920
	Mode fokus	Fokus Tetap
	Area fokus	35 cm~1,5 m
	Jarak fokus (mode normal)	70 cm
Sensor Gambar	Ukuran array aktif	5 mega-piksel
Spesifikasi Video	Laju bingkai video	1920 x 1080 (HD Penuh) - hingga 30 bingkai per detik
Interface	USB 2,0 Kecepatan Tinggi	
Catu Daya	3,3 volt +/- 5% untuk USB dan Mikrofon	
	5 volt +/- 5% untuk kamera IR	

Spesifikasi mikrofon

Model	S2422HZ	S2722DZ
Jenis mikrofon	Mikrofon digital Knowles x 2	
Kepekaan	-35dB +/- 1dB	
Rasio sinyal terhadap derau	68 dB	
Distorsi harmoni total	0,3%	
Titik kelebihan beban akustik	130 dB SPL	
Catu Daya	1,65 V - 3,6 V	

Spesifikasi Speaker

Model	S2422HZ	S2722DZ
Daya rata-rata speaker	2 x 5 W	
Respons Frekuensi	200 Hz - 16 kHz	
Impedansi	8 ohm	

Karakteristik fisik

Model	S2422HZ	S2722DZ
Tipe konektor	<ul style="list-style-type: none">· Konektor DP· HDMI konektor· Konektor upstream USB 3,2 Gen 1· Satu port saluran keluar audio· Konektor downstream USB x 2	
Tipe kabel sinyal	Kabel USB 3,2 Gen 1 Tipe-C ke C 1,8 M	



Dimensi (dengan penyangga):		
Tinggi (dipanjangkan)	488,40 mm (19,23 inci.)	510,00 mm (20,08 inci.)
Tinggi (dipendekkan)	378,40 mm (14,90 inci.)	400,00 mm (15,75 inci.)
Lebar	537,80 mm (21,17 inci.)	611,60 mm (24,08 inci.)
Kedalaman	174,70 mm (6,88 inci.)	174,70 mm (6,88 inci.)
Dimensi (tanpa penyangga):		
Tinggi	323,57 mm (12,74 inci.)	365,84 mm (14,40 inci.)
Lebar	537,80 mm (21,17 inci.)	611,60 mm (24,08 inci.)
Kedalaman	56,74 mm (2,23 inci.)	56,74 mm (2,23 inci.)
Dimensi penyangga:		
Tinggi (dipanjangkan)	403,10 mm (15,87 inci.)	403,10 mm (15,87 inci.)
Tinggi (dipendekkan)	364,82 mm (14,36 inci.)	364,82mm (14,36 inci.)
Lebar	257,00 mm (10,12 inci.)	257,00 mm (10,12 inci.)
Kedalaman	174,70 mm (6,88 inci.)	174,70 mm (6,88 inci.)
Bobot:		
Bobot dengan kemasan	7,88 kg (17,37 lb)	9,46kg (20,85 lb)
Bobot dengan perangkat penyangga dan kabel	5,60 kg (11,82 lb)	6,86 kg (15,12 lb)
Bobot tanpa perangkat penyangga (Untuk pertimbangan pemasangan di dinding atau VESA, tanpa kabel)	3,88 kg (8,55 lb)	5,18 kg (11,42 lb)
Bobot perangkat penyangga	1,52 kg (3,35 lb)	1,52 kg (3,35 lb)



Karakteristik lingkungan

Standar Kepatuhan	
<ul style="list-style-type: none">• Monitor bersertifikasi ENERGY STAR• Kepatuhan terhadap RoHS• Monitor pengurang BFR/PVC (Papan sirkuit dibuat dari BFR/PVC-bebas laminasi).• Kaca Bebas Arsenik dan Bebas Merkuri hanya untuk panel	
Temperatur:	
Saat beroperasi	0°C hingga 40°C (32°F hingga 104°F)
Tidak beroperasi	-20°C hingga 60°C (-4°F hingga 140°F)
Kelembapan:	
Saat beroperasi	10% hingga 80% (tanpa kondensasi)
Tidak beroperasi	5% hingga 90% (tanpa kondensasi)
Ketinggian:	
Saat beroperasi	5.000 m (16.404 kaki) (maksimum)
Tidak beroperasi	12.192 m (40.000 kaki) (maksimum)
Disipasi Termal:	
S2422HZ	467,77 BTU/jam (maksimum) 43,09 BTU/jam (Mode Aktif)
S2722DZ	508,75 BTU/jam (maksimum) 62,35 BTU/jam (Mode Aktif)



Penetapan Pin

Konektor DP (in)

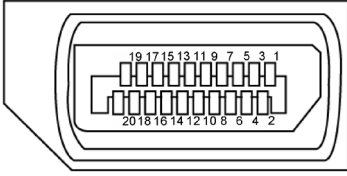

Nomor Pin	20 pin samping pada Kabel Sinyal Tersambung
1	ML3(n)
2	GND
3	ML3(p)
4	ML2(n)
5	GND
6	ML2(p)
7	ML1(n)
8	GND
9	ML1(p)
10	ML0(n)
11	GND
12	ML0(p)
13	CONFIG1
14	CONFIG2
15	AUX CH (p)
16	GND
17	AUX CH (n)
18	Deteksi Hot Plug
19	Kembali
20	DP_PWR



Konektor HDMI

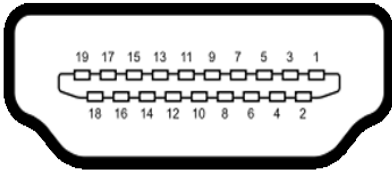

Nomor Pin	19 pin samping pada Kabel Sinyal Tersambung
1	TMDS DATA 2+
2	TMDS DATA 2 SHIELD
3	TMDS DATA 2-
4	TMDS DATA 1+
5	TMDS DATA 1 SHIELD
6	TMDS DATA 1-
7	TMDS DATA 0+
8	TMDS DATA 0 SHIELD
9	TMDS DATA 0-
10	TMDS CLOCK+
11	TMDS CLOCK SHIELD
12	TMDS CLOCK-
13	CEC
14	Dicadangkan (N.C. pada perangkat)
15	DDC CLOCK (SCL)
16	DDC DATA (SDA)
17	DDC/CEC ARDE
18	DAYA +5 V
19	DETEKSI HOT PLUG



Konektor USB-C

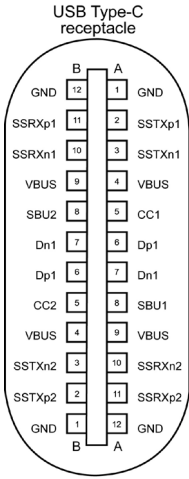

typically connected to a charger through a Type-C cable

Pin	Sinyal	Pin	Sinyal
A1	GND	B12	GND
A2	SSTXp1	B11	SSRXp1
A3	SSTXn1	B10	SSRXn1
A4	VBUS	B9	VBUS
A5	CC1	B8	SBU2
A6	Dp1	B7	Dn1
A7	Dn1	B6	Dp1
A8	SBU1	B5	CC2
A9	VBUS	B4	VBUS
A10	SSRXn2	B3	SSTXn2
A11	SSRXp2	B2	SSTXp2
A12	GND	B1	GND



Interface USB (Universal Serial Bus)

Bab ini berisi informasi tentang port USB yang tersedia di monitor.

CATATAN: Hingga 2 A pada port downstream USB (port dengan ikon baterai ) dengan perangkat yang sesuai Battery Charging Rev. 1,2; hingga 0,9 A pada port downstream USB.

Komputer ini dilengkapi port USB berikut:

- 1 upstream - di bagian belakang.
- 2 upstream - 1 di bagian bawah, 1 di bagian belakang

CATATAN: Port USB monitor hanya berfungsi bila monitor dalam keadaan hidup atau hidup pada Mode Siaga. Jika kabel USB (Tipe-C ke Tipe-C) dipasang dan monitor hidup pada Mode Siaga, port USB dapat berfungsi dengan normal. Atau, ikuti pengaturan OSD untuk Pengisian Daya USB Lain, jika pengaturan "Hidup pada Mode Siaga" maka USB akan berfungsi normal, namun jika tidak, USB akan dinonaktifkan. Jika Anda mematikan monitor, lalu menghidupkannya, periferal yang terpasang mungkin akan memerlukan beberapa saat untuk berfungsi normal kembali.

Kecepatan transfer	Kecepatan data	Pemakaian daya maksimum (setiap port)
super speed	5 Gbps	4,5 W
Kecepatan Tinggi	480 Mbps	2,5 W
Kecepatan penuh	12 Mbps	2,5 W

Port USB hilir

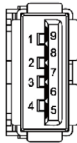

Nomor pin	Nama sinyal
1	VBUS
2	D-
3	D+
4	GND
5	StdA_SSRX-
6	StdA_SSRX+
7	GND_DRAIN
8	StdA_SSTX-
9	StdA_SSTX+
Casing	Pelindung



Plug-and-Play

Anda dapat memasang monitor di sistem apa pun yang kompatibel dengan Plug-and-Play. Monitor akan secara otomatis menyediakan EDID (extended display identification data) pada sistem komputer menggunakan protokol DDC (display data channel) sehingga komputer dapat melakukan konfigurasi sendiri dan mengoptimalkan pengaturan monitor. Sebagian besar pemasangan monitor adalah otomatis, Anda dapat memilih pengaturan yang berbeda jika diinginkan. Untuk informasi selengkapnya tentang pengaturan monitor, lihat [Mengoperasikan Monitor](#).

Kualitas monitor LCD dan kebijakan piksel

Selama proses pembuatan monitor LCD, jika satu piksel atau lebih menjadi tetap dalam kondisi yang tidak berubah sehingga sulit dilihat adalah normal dan tidak mempengaruhi kualitas atau kegunaan layar. Untuk informasi selengkapnya tentang Kebijakan Piksel Monitor LCD, kunjungi situs dukungan Dell di: <https://www.dell.com/pixelguidelines>



Ergonomi

△ **PERHATIAN: Penggunaan keyboard yang tidak tepat atau berkepanjangan dapat mengakibatkan cedera.**

△ **PERHATIAN: Melihat layar monitor dalam waktu lama dapat mengakibatkan gangguan mata.**

Untuk kenyamanan dan efisiensi, perhatikan pedoman berikut saat mengkonfigurasi dan menggunakan workstation komputer:

- Posisikan komputer agar monitor dan keyboard berada tepat di depan Anda saat bekerja. Rak khusus tersedia secara komersial untuk membantu Anda mengatur posisi keyboard dengan benar.
- Untuk mengurangi risiko gangguan mata lelah dan sakit leher/lengan/punggung/bahu karena menggunakan monitor dalam waktu lama, sebaiknya Anda:
 - Mengatur jarak layar sekitar 20 hingga 28 inci (50-70 cm) dari mata Anda.
 - Sering berkedip untuk melembapkan dan membasahi kembali mata Anda saat menggunakan monitor.
 - Beristirahat secara berkala dan sering selama 20 menit setiap dua jam.
 - Alihkan pandangan dari monitor dan tatap objek sejauh 20 kaki selama 20 detik pada saat istirahat.
 - Lakukan peregangan untuk melepas ketegangan pada leher/lengan/punggung/bahu saat istirahat.
- Pastikan layar monitor sejajar dengan atau sedikit di bawah pandangan mata saat Anda duduk di depan monitor.
- Sesuaikan kemiringan monitor, kontras, dan pengaturan kecerahan.
- Sesuaikan pencahayaan di sekitar Anda (seperti lampu di atas kepala, lampu meja, dan gordena atau tirai di jendela terdekat) untuk meminimalkan pantulan dan silau pada layar monitor.
- Gunakan kursi yang menopang punggung bawah dengan baik.
- Pastikan lengan sejajar dengan pergelangan tangan dalam posisi netral yang nyaman saat menggunakan keyboard atau mouse.
- Selalu sisakan ruang untuk menyandarkan tangan saat menggunakan keyboard atau mouse.
- Sandarkan lengan atas secara alami di kedua sisi.
- Pastikan kaki bertumpu datar di lantai.
- Saat duduk, pastikan berat kaki berada pada kaki dan bukan bagian depan tempat duduk. Sesuaikan tinggi kursi atau gunakan sandaran kaki jika perlu untuk mempertahankan postur yang tepat.
- Variasikan aktivitas kerja. Coba atur pekerjaan agar Anda tidak harus duduk dan bekerja dalam waktu lama. Coba berdiri atau bangun dan berjalan dengan interval teratur.



- Pastikan area di bawah meja bebas dari penghalang dan kabel atau kabel daya yang dapat mengganggu kenyamanan tempat duduk atau menimbulkan potensi bahaya tersandung.

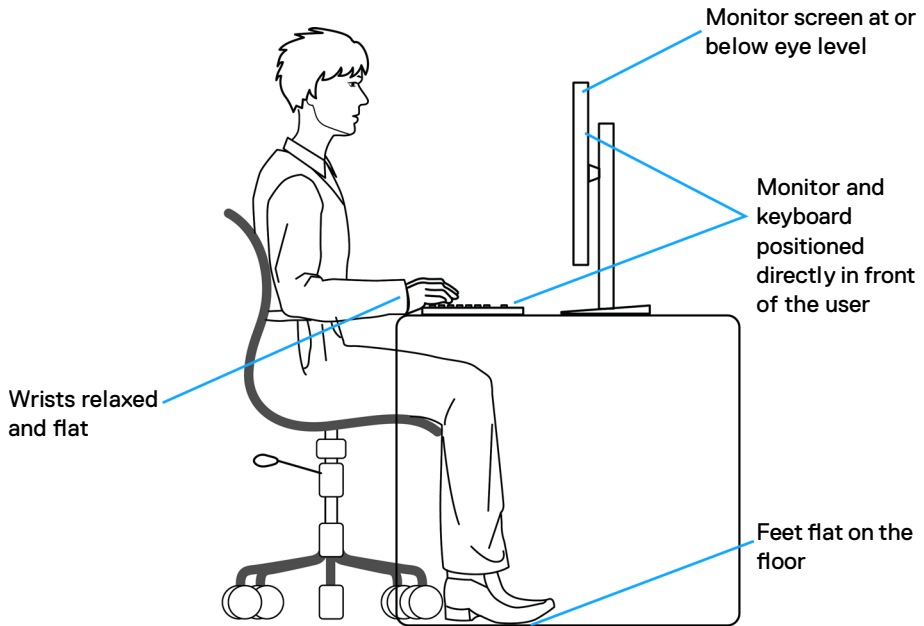

Menangani dan memindahkan layar

Untuk memastikan monitor ditangani dengan aman saat diangkat atau dipindahkan, ikuti pedoman berikut ini:

- Sebelum memindahkan atau mengangkat monitor, matikan komputer dan monitor.
- Lepas semua kabel dari monitor.
- Letakkan monitor di dalam kotak asli dengan bahan kemasan asli.
- Pegang tepi bawah dan samping monitor dengan kuat tanpa tekanan berlebih saat mengangkat atau memindahkan monitor.



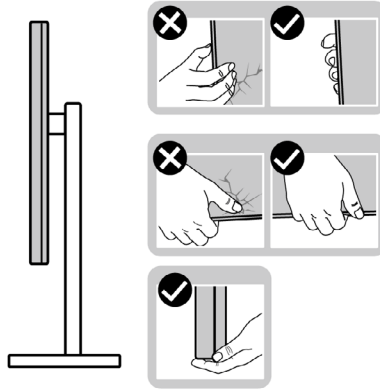

- Saat mengangkat atau memindahkan monitor, pastikan layar tidak menghadap Anda dan jangan tekan area layar untuk menghindari goresan atau kerusakan.

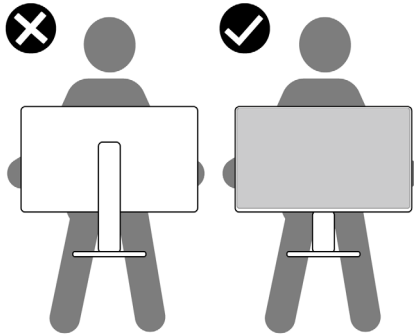

- Saat mengangkut monitor, hindari guncangan atau getaran yang tiba-tiba.
- Saat mengangkat atau memindahkan monitor, jangan balik monitor sambil memegangudukan penyangga atau alas penyangga. Tindakan ini dapat mengakibatkan kerusakan yang tidak disengaja pada monitor atau menyebabkan cedera fisik.

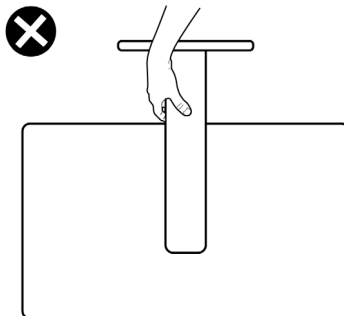

Pedoman pemeliharaan

Membersihkan monitor

 **PERINGATAN:** Sebelum membersihkan monitor, lepas kabel daya monitor dari stopkontak listrik.

 **PERHATIAN:** Baca dan ikuti [Petunjuk Keselamatan](#) sebelum membersihkan monitor.



Untuk praktik terbaik, ikuti petunjuk berikut dalam daftar di bawah ini saat melepas kemasan, membersihkan, atau menangani monitor:

- Untuk membersihkan layar antistatis Anda, lembapkan kain yang lembut dan bersih dengan air. Jika memungkinkan, gunakan tisu pembersih layar khusus atau cairan yang cocok untuk lapisan antistatis. Jangan gunakan benzana, tiner, amonia, pembersih abrasif, atau udara bertekanan.
- Gunakan kain lembut yang sedikit lembap untuk membersihkan monitor. Hindari penggunaan detergen jenis apa pun karena detergen tertentu akan meninggalkan lapisan seperti susu pada monitor.
- Jika Anda menemukan bubuk putih saat melepas kemasan monitor, usap menggunakan kain.
- Tangani monitor dengan hati-hati karena monitor berwarna gelap dapat tergores dan menimbulkan tanda goresan putih dibandingkan monitor berwarna terang.
- Untuk membantu memelihara kualitas gambar terbaik pada monitor, gunakan screensaver yang berubah secara dinamis dan matikan monitor saat tidak digunakan.



Mengkonfigurasi monitor

Menyambungkan penyangga

-  **CATATAN:** Dudukan penyangga dan alas penyangga dalam keadaan terlepas saat pengiriman monitor dari pabrik.
-  **CATATAN:** Petunjuk berikut hanya berlaku untuk penyangga yang dikirimkan bersama monitor. Jika Anda menyambungkan penyangga yang dibeli dari sumber lain, ikuti petunjuk konfigurasi yang disertakan bersama penyangga.

Untuk memasang penyangga monitor:

1. Luruskan dan letakkan dudukan penyangga pada alas penyangga.
2. Buka gagang sekrup di bagian bawah alas penyangga, lalu putar searah jarum jam untuk mengencangkan unit penyangga.
3. Tutup gagang sekrup.

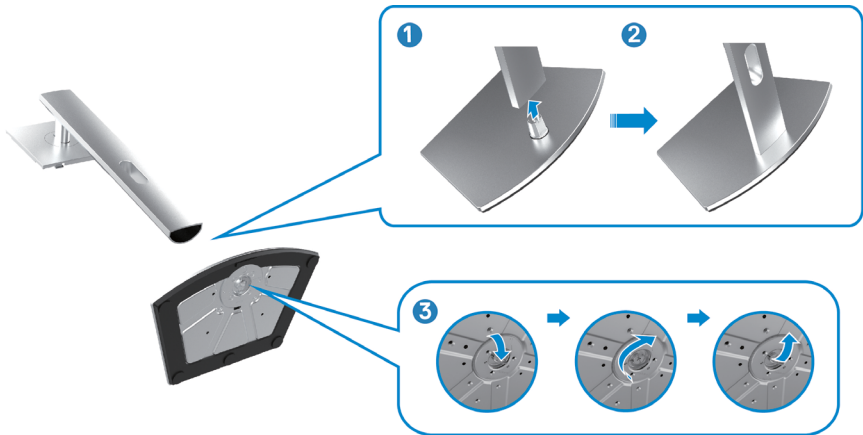

4. Buka penutup pelindung pada monitor untuk mengakses slot VESA pada monitor.



5. Geser tab pada dudukan penyangga ke dalam slot pada penutup belakang layar, lalu tekan unit penyangga untuk memasangnya pada tempatnya.



6. Pegang dudukan penyangga, angkat monitor dengan hati-hati, lalu letakkan pada permukaan yang rata.



CATATAN: Pegang dudukan penyangga dengan kuat saat mengangkat monitor untuk menghindari kerusakan yang tidak disengaja.

7. Angkat penutup pelindung dari monitor.

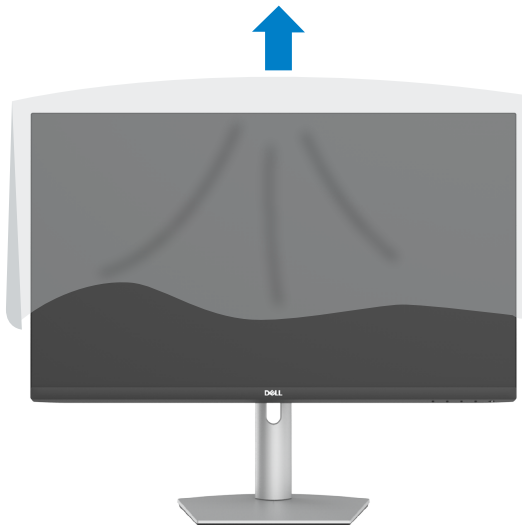

Menggunakan ekstensi miring, putar, dan vertikal

CATATAN: Petunjuk berikut hanya berlaku untuk penyangga yang dikirimkan bersama monitor. Jika Anda menyambungkan penyangga yang dibeli dari sumber lain, ikuti petunjuk konfigurasi yang disertakan bersama penyangga.

Ekstensi miring, putar, dan vertikal

Dengan penyangga terpasang ke monitor, Anda dapat memiringkan monitor untuk sudut tampilan paling nyaman.

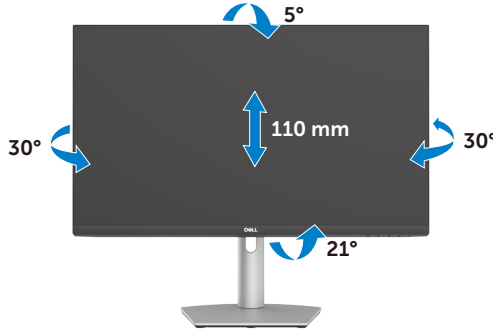

CATATAN: Penyangga dalam keadaan terlepas saat monitor dikirimkan dari pabrik.

Memutar Posisi Layar

Sebelum Anda memutar monitor, bentangkan monitor secara vertikal sampai ke bagian atas pengangkat dudukan. Miringkan monitor ke belakang sampai maksimum untuk menghindari dari menekan bagian tepai bawah monitor.



CATATAN: Untuk mengalihkan pengaturan tampilan di komputer Dell antara lanskap dan potret saat memutar posisi layar, unduh dan instal driver grafis terbaru. Untuk mengunduh, kunjungi <https://www.dell.com/support/drivers>, lalu cari driver yang sesuai.

CATATAN: Saat layar berada dalam mode potret, Anda mungkin akan mengalami penurunan performa saat menggunakan aplikasi intensif grafis seperti game 3D.



Mengkonfigurasi pengaturan tampilan di komputer setelah memutar posisi

Setelah memutar posisi layar, selesaikan prosedur berikut ini untuk mengonfigurasi pengaturan tampilan di komputer.

 **CATATAN: Jika Anda menggunakan monitor dengan komputer non-Dell, kunjungi situs web produsen kartu grafis atau situs web produsen komputer untuk mengetahui informasi tentang cara memutar posisi konten layar.**

Untuk mengkonfigurasi Pengaturan Tampilan:

1. Klik kanan **Desktop**, lalu klik **Properties (Properti)**.
2. Pilih tab **Settings (Pengaturan)**, lalu klik **Advanced (Lanjutan)**.
3. Jika Anda memiliki kartu grafis AMD, pilih tab **Rotation (Pemutaran Posisi)**, lalu atur pemutaran posisi yang diinginkan.
4. Jika Anda memiliki kartu grafis **nVidia**, klik tab **nVidia**, pada kolom kiri untuk memilih **NVRotate**, lalu pilih rotasi yang dipilih.
5. Jika Anda memiliki kartu grafis Intel, pilih tab grafis Intel, klik **Graphic Properties (Properti Grafis)**, pilih tab **Rotation (Pemutaran Posisi)**, lalu atur pemutaran posisi yang diinginkan.

 **CATATAN: Jika Anda tidak melihat pilihan pemutaran posisi atau pilihan ini tidak berfungsi dengan benar, kunjungi <https://www.dell.com/support>, lalu unduh driver terbaru untuk kartu grafis Anda.**

Mengoperasikan webcam monitor

Ikuti tahap-tahap ini jika Anda ingin menggunakan webcam monitor:

1. Buka label kamera pada monitor.
2. Tekan bagian atas webcam untuk membentangkan atau memendekkan kamera.
3. Buka film pelindung pada webcam.
4. Bentangkan kamera sebelum digunakan dan tarik kembali kamera untuk melindungi privasi Anda ketika tidak sedang digunakan.

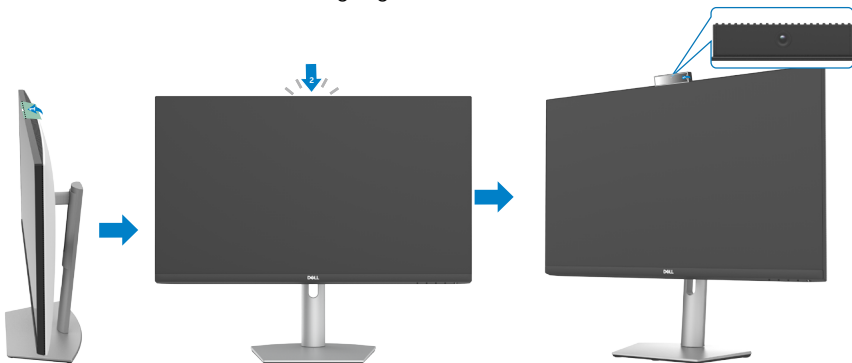

Menyambungkan monitor

⚠ PERINGATAN: Sebelum memulai prosedur apa pun di bagian ini, ikuti [Petunjuk Keselamatan](#).

Untuk menyambungkan monitor ke komputer:

1. Matikan komputer.
2. Sambungkan kabel DisplayPort atau HDMI, dan kabel USB-C dari monitor ke komputer.
3. Hidupkan monitor.
4. Pilih sumber input yang benar dari Menu OSD di monitor, lalu hidupkan komputer.

📌 CATATAN: Pengaturan default S2422HZ/S2722DZ adalah DisplayPort 1,2, Kartu Grafis DisplayPort 1,1 mungkin tidak ditampilkan secara normal.

Menyambungkan kabel HDMI (Pembelian opsional)

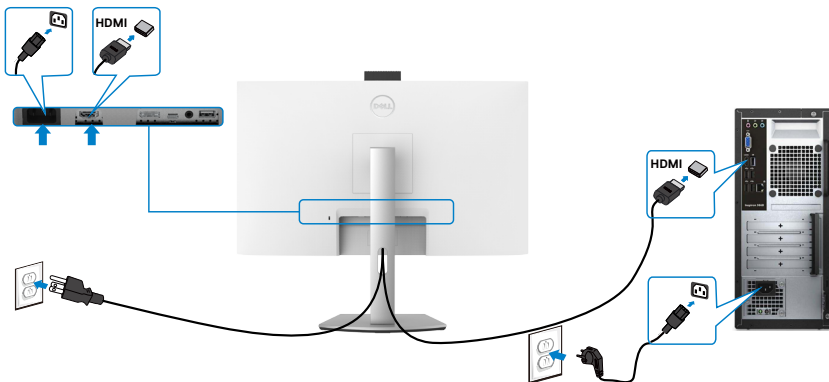

Menyambungkan kabel DP (Pembelian opsional)

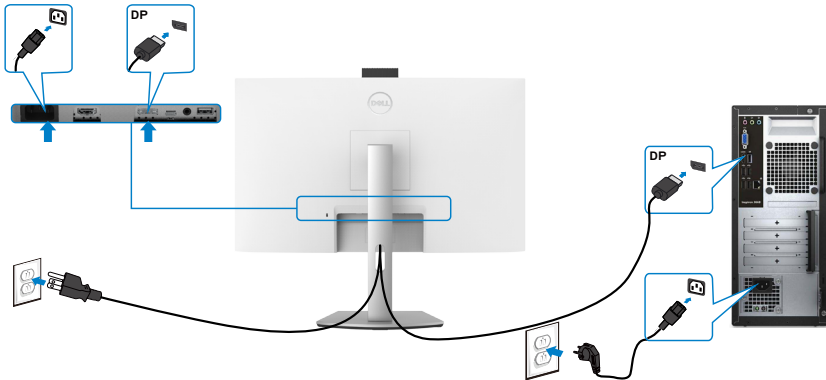

Menyambungkan kabel USB-C

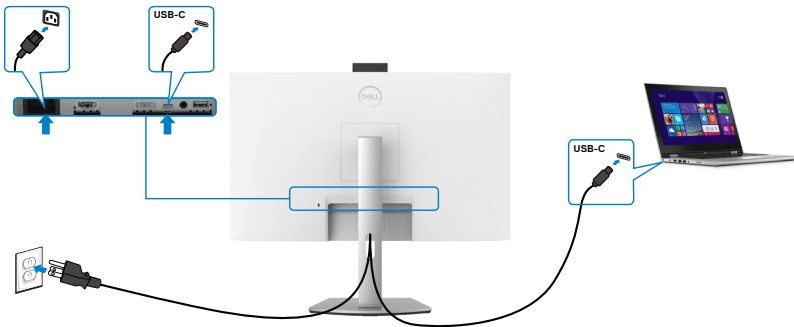

Port USB-C pada monitor Anda:

- Dapat digunakan sebagai USB-C atau DisplayPort 1,2.
- Mendukung USB Power Delivery (PD), dengan kenaikan daya hingga 65 W.

CATATAN: Beberapa pun jumlah persyaratan daya/pemakaian daya sebenarnya yang diperlukan laptop atau waktu operasi daya tersisa pada baterai, monitor Dell didesain untuk memasok aliran daya hingga 65 W ke laptop Anda.

Nilai arus daya (pada laptop yang memiliki USB-C dengan PowerDelivery)	Pengisian daya maksimum
45 W	45 W
65 W	65 W
90 W	Tidak didukung



Merapikan kabel



Setelah memasang semua kabel yang diperlukan ke monitor dan komputer Anda, susun semua kabel sebagaimana ditampilkan pada gambar. Lihat [Menghubungkan monitor Anda](#) untuk informasi selengkapnya tentang sambungan kabel.

Mengamankan monitor menggunakan kunci Kensington (opsional)

Slot kunci pengaman ada di bagian bawah monitor. Untuk informasi selengkapnya mengenai slot kunci pengaman, lihat [Slot kunci pengaman](#).

Untuk informasi selengkapnya tentang cara menggunakan kunci Kensington (dijual terpisah), lihat dokumentasi yang dikirimkan bersama kunci tersebut.

Amankan monitor ke meja menggunakan kunci keamanan Kensington.

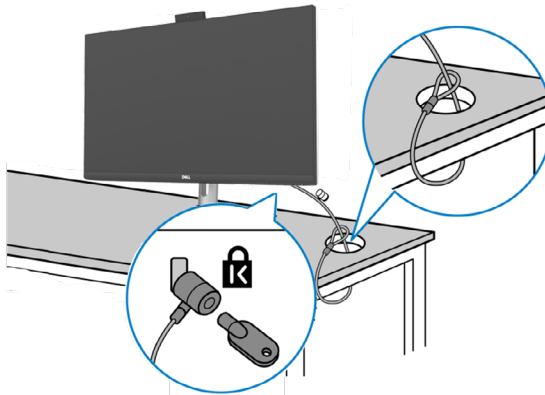

 **CATATAN:** Gambar hanya ditujukan sebagai ilustrasi. Tampilan kunci dapat beragam.



Melepas penyangga monitor

△ PERHATIAN: Untuk mencegah goresan pada layar LCD saat melepas penyangga, pastikan monitor diletakkan pada permukaan yang lembut dan bersih.

🔧 CATATAN: Petunjuk berikut hanya berlaku untuk penyangga yang dikirimkan bersama monitor. Jika Anda menyambungkan penyangga yang dibeli dari sumber lain, ikuti petunjuk konfigurasi yang disertakan bersama penyangga.

Untuk melepas penyangga:

1. Letakkan monitor di atas kain atau bantalan yang lembut.
2. Tekan terus tombol pelepas penyangga.
3. Angkat penyangga dan jauhkan dari monitor.

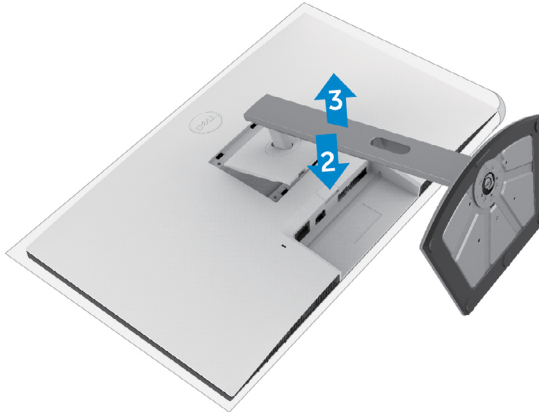

Pemasangan di dinding (Opsional)



CATATAN: Gunakan sekrup M4 x 11 mm untuk menyambungkan monitor dengan kit pemasangan di dinding.

Lihat petunjuk yang dikirimkan bersama kit pemasangan di dinding yang kompatibel dengan VESA.

1. Tempatkan bantal datar atau matras duduk di dekat tepi meja, lalu letakkan monitor di atasnya dengan layar menghadap ke bawah.
2. Lepas penyangga.
3. Dengan menggunakan obeng Phillips positif, lepas keempat sekrup yang mengencangkan panel belakang.
4. Sambungkan braket pemasangan dari kit pemasangan di dinding ke monitor.
5. Ikuti petunjuk yang dikirimkan bersama kit pemasangan di dinding, lalu pasang monitor ke dinding.

CATATAN: Hanya untuk digunakan dengan braket pemasangan di dinding yang terdaftar di UL, CSA, atau GS dengan bobot minimum/kapasitas penahan muatan sebesar.

- S2422HZ: 15,52 kg (34,20 lb)
- S2722DZ: 20,72 kg (45,68 lb)



Mengoperasikan monitor

Hidupkan monitor

Tekan tombol  untuk menghidupkan monitor.

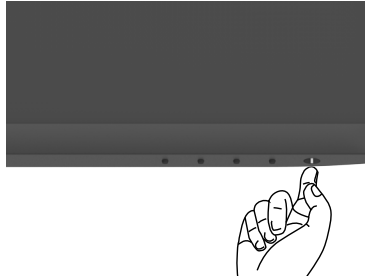

Menggunakan Kontrol Panel Depan

Gunakan tombol kontrol di bagian bawah tepi monitor untuk menyesuaikan spesifikasi gambar yang sedang ditampilkan. Bila menggunakan tombol kontrol, menu OSD (Tampilan di Layar) akan muncul di layar dengan nilai numerik.



Tabel berikut menjelaskan tombol panel depan:

Tombol panel depan-	Deskripsi
1  Tombol pintas: Mikrofon	Gunakan tombol ini untuk membatalkan senyap atau mensenyapkan mikrofon. CATATAN: Fungsi Senyap pada Dell S2422HZ atau S2722DZ berfungsi dengan cara menekan tombol Senyap, tetapi ikon Senyap pada platform UC (ikon menampilkan batalkan senyap).
2  Tombol pintas: Mode Preset	Gunakan tombol ini untuk memilih dari daftar mode warna preset.
3  Menu	Gunakan tombol ini untuk membuka OSD (On-Screen Display) dan memilih pilihan dalam OSD. Lihat Mengakses Sistem Menu .
4  Keluar	Gunakan tombol ini untuk kembali ke menu utama atau menutup menu utama OSD.
5  Tombol Daya (dengan lampu status daya)	Untuk menghidupkan atau mematikan monitor. Lampu putih mengindikasikan monitor aktif dan berfungsi normal. Lampu putih berkedip mengindikasikan monitor berada dalam Mode Siaga.



Menggunakan fungsi Penguncian OSD

Anda dapat mengunci tombol kontrol panel depan untuk mencegah akses ke menu OSD dan/atau tombol daya.

Menggunakan menu Kunci untuk membuka satu tombol atau lebih

1. Pilih salah satu opsi berikut.

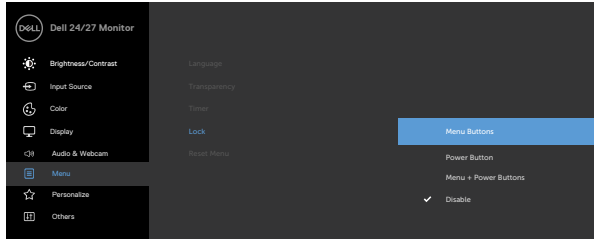

Pesan berikut akan muncul.

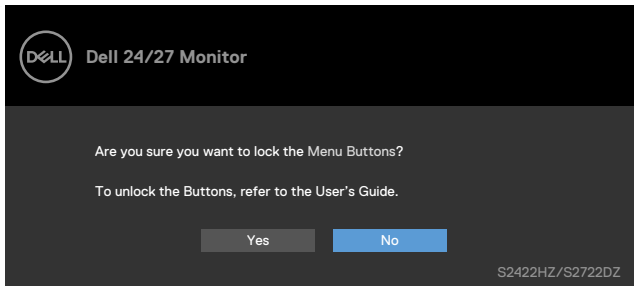

2. Pilih **Ya** untuk mengunci tombol. Setelah terkunci, menekan tombol kontrol mana pun akan menampilkan ikon kunci 



Menggunakan tombol kontrol panel depan untuk mengunci satu tombol atau lebih

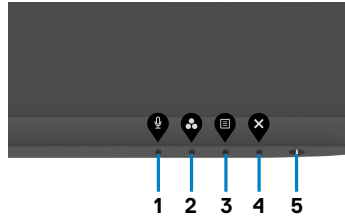

1. Tekan terus **Tombol 4** selama empat detik, lalu menu akan ditampilkan di layar.

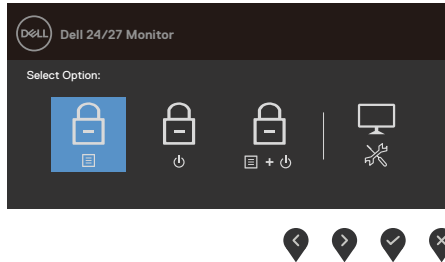

2. Pilih salah satu opsi berikut.

Pilihan		Keterangan
1		Pilih opsi ini untuk mengunci fungsi menu OSD.
Penguncian Tombol Menu		
2		Gunakan pilihan ini untuk mengunci tombol daya. Tindakan ini akan mencegah pengguna menonaktifkan monitor menggunakan tombol daya.
Penguncian tombol Daya		
3		Gunakan pilihan ini untuk mengunci menu OSD dan tombol daya agar tidak dapat menonaktifkan monitor.
Penguncian tombol Menu dan Daya		
4		Gunakan pilihan ini untuk menjalankan diagnostik internal, lihat Diagnostik Internal .
Diagnosis Internal		



Membuka kunci tombol kontrol panel depan

Tekan terus **Tombol 4** selama empat detik hingga menu ditampilkan di layar. Tabel berikut menjelaskan pilihan untuk membuka kunci tombol kontrol panel depan.

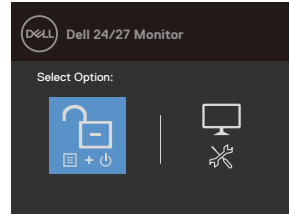
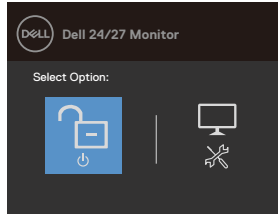
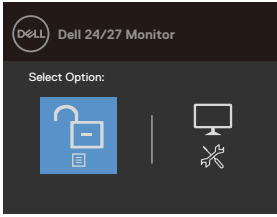

Pilihan

Keterangan

1



Buka kunci Tombol Menu

Gunakan pilihan ini untuk membuka kunci fungsi menu OSD.

2



Buka kunci Tombol Daya

Gunakan pilihan ini untuk membuka kunci tombol daya agar dapat menonaktifkan monitor.

3



Buka kunci Tombol Menu dan Daya

Gunakan pilihan ini untuk membuka kunci menu OSD dan tombol daya agar dapat menonaktifkan monitor.

4



Diagnosis Internal





Gunakan pilihan ini untuk menjalankan diagnostik internal, lihat [Diagnostik Internal](#).

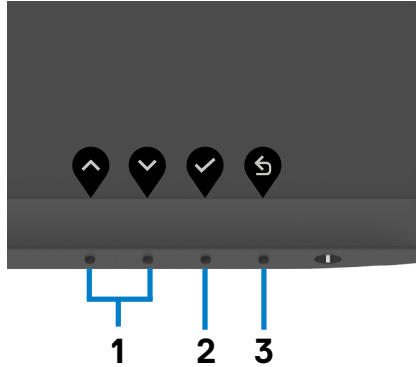

Tombol Panel Depan-

Gunakan tombol di bagian depan monitor untuk menyesuaikan pengaturan gambar.









Tombol panel depan-	Keterangan
1  Atas  Bawah	Gunakan tombol Atas (perbesar) dan Bawah (perkecil) untuk menyesuaikan item dalam menu OSD.
2  OK	Gunakan tombol OK untuk mengkonfirmasi pilihan.
3  Kembali	Gunakan tombol Kembali untuk kembali ke menu sebelumnya.

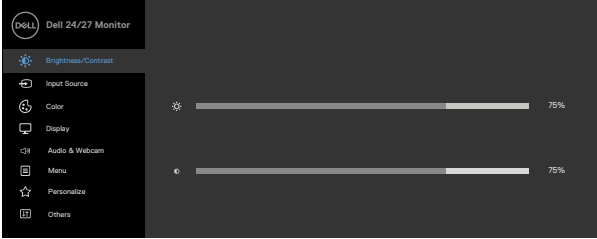









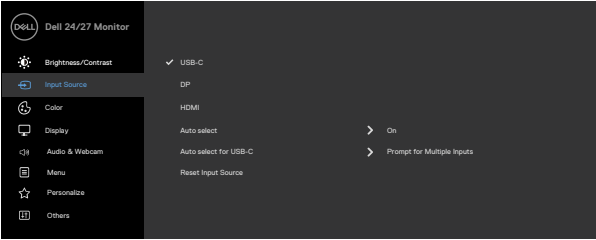

Menggunakan Menu OSD (Tampilan di Layar)

Mengakses sistem menu

Ikon	Menu dan Submenu	Deskripsi
	Brightness/Contrast (Kecerahan/Kontras)	Gunakan menu ini untuk mengaktifkan penyesuaian Kecerahan/Kontras. 
		
	Brightness (Kecerahan)	Brightness (Kecerahan) akan menyesuaikan pencahayaan lampu latar (minimum 0; maksimum 100). Tekan tombol  untuk menambah kecerahan. Tekan tombol  untuk mengurangi kecerahan..
	Contrast (Kontras)	Sesuaikan Brightness (Kecerahan) terlebih dahulu, lalu sesuaikan Contrast (Kontras) hanya jika penyesuaian lebih lanjut diperlukan. Tekan tombol  untuk menambah kontras, lalu tekan tombol  untuk mengurangi kontras. Menyesuaikan kontras antara 0 – 100. Kontras akan menyesuaikan perbedaan antara gelap dan terang pada monitor.



Ikon	Menu dan Submenu	Deskripsi
	Input Source (Sumber Input)	Gunakan menu Input Source (Sumber Input) untuk memilih di antara berbagai input video yang tersambung ke monitor.
		
		
USB-C		Tekan  untuk memilih sumber input USB-C .
DP		Tekan  untuk memilih sumber input DP .
HDMI		Tekan  untuk memilih sumber input HDMI .
Auto Select (Pilih Otomatis)		Gunakan  untuk memilih Pilihan Otomatis dan monitor akan memindai sumber input yang tersedia.
Auto Select for USB-C (Pilih Otomatis untuk USB-C)		<p>Memungkinkan Anda menetapkan Pilih Otomatis untuk USB Tipe C ke:</p> <ul style="list-style-type: none"> ♦ Tanyakan untuk Beberapa Input: selalu tampilkan pesan Alihkan ke Input Video USB-C agar pengguna dapat memilih apakah akan beralih atau tidak. ♦ Ya: Pengatur skala selalu beralih ke video USB-C tanpa bertanya sewaktu USB-C terpasang. ♦ Tidak: Pengatur skala TIDAK akan beralih ke video USB-C secara otomatis dari input lain yang tersedia.
Reset Input Source (Atur Ulang Sumber Input)		Mengatur ulang semua pengaturan dalam menu Input Source (Sumber Input) ke default pabrik.



Ikun Menu dan Submenu



Color (Warna)

Deskripsi

Gunakan menu Warna untuk menyesuaikan mode pengaturan warna.

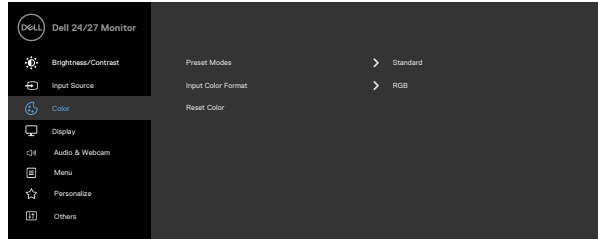





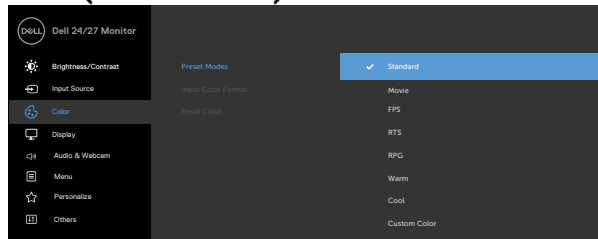

Preset Mode (Mode Preset)

Bila memilih **Preset Modes (Mode Preset)**, Anda dapat menggunakan fitur **Standard (Standar)**, **FPS**, **RTS**, **RPG**, **Warm (Hangat)**, **Cool (Sejuk)**, atau **Custom Color (Warna Kustom)** dari daftar.

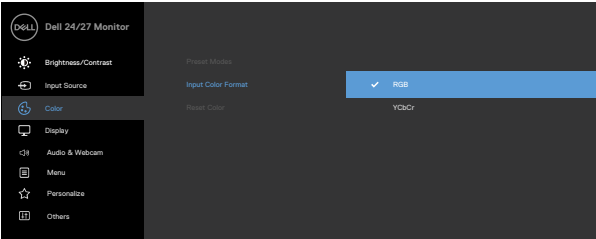

- ♦ **Standard (Standar):** Pengaturan warna default. Ini adalah mode preset default.
- ♦ **Film:** Berisi pengaturan warna yang ideal untuk film.
- ♦ **FPS:** Memuat pengaturan warna yang ideal untuk game First-Person Shooter.
- ♦ **RTS:** Memuat pengaturan warna yang ideal untuk game Real-Time Strategy.
- ♦ **RPG:** Memuat pengaturan warna yang ideal untuk game Role-Playing.
- ♦ **Warm (Hangat):** Menyajikan warna pada suhu warna yang lebih tinggi. Layar tampak lebih hangat dengan warna merah/kuning.
- ♦ **Cool (Dingin):** Menyajikan warna pada suhu warna yang lebih rendah. Layar tampak lebih dingin dengan warna biru.



Ikon	Menu dan Submenu	Deskripsi
		<ul style="list-style-type: none"> ♦ Custom Color (Warna Kustom): Untuk menyesuaikan pengaturan warna secara manual. Tekan tombol atau untuk menyesuaikan nilai Merah, Hijau, dan Biru, serta membuat mode warna preset Anda sendiri.
	Input Color Format (Format Input Warna)	<p>Untuk menetapkan mode input video.</p> <ul style="list-style-type: none"> ♦ RGB: Gunakan pilihan ini jika monitor Anda tersambung ke komputer (atau pemutar DVD) menggunakan kabel HDMI, DP, USB-C. ♦ YCbCr: Pilih opsi ini jika pemutar DVD Anda mendukung hanya output YCbCr.
		
		
	Rona Warna	<p>Gunakan  atau  untuk menyesuaikan rona warna dari '0' hingga '100'.</p> <p>CATATAN: Penyesuaian rona warna hanya tersedia untuk mode Film dan Game.</p>
	Saturasi	<p>Gunakan  atau  untuk menyesuaikan saturasi dari '0' hingga '100'.</p> <p>CATATAN: Penyesuaian Saturasi hanya tersedia untuk mode Film dan Game.</p>
	Reset Color (Atur Ulang Warna)	<p>Mengatur ulang pengaturan warna monitor ke default pabrik.</p>



Ikun Menu dan Submenu



Display (Tampilan)

Deskripsi

Gunakan menu Tampilan untuk menyesuaikan gambar.

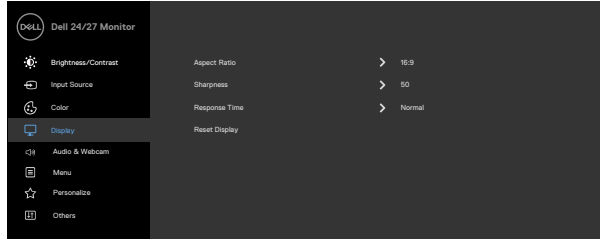

Aspect Ratio (Rasio Aspek)

Pilih rasio gambar antara **16:9**, **4:3**, dan **5:4**.

Sharpness (Ketajaman)

Membuat gambar terlihat lebih tajam dan lebih halus.

Gunakan  atau  untuk menyesuaikan ketajaman dari '0' hingga '100'.

Response Time (Waktu Respons)

Untuk mengatur **Waktu Respons** ke **Normal**, **Cepat**, atau **Ekstrem**.

Reset Display (Atur Ulang Tampilan)

Mengembalikan pengaturan tampilan ke default pabrik.



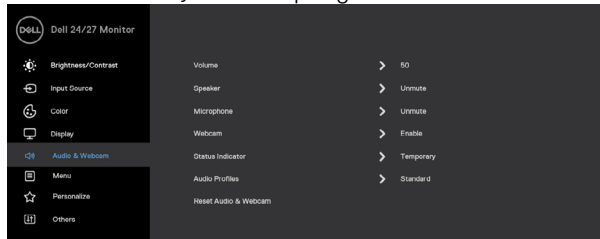

Audio & Webcam

Gunakan menu Audio & Webcam untuk menyesuaikan pengaturan.



Volume

Memungkinkan Anda memperbesar volume speaker.

Tekan tombol  dan  untuk menyesuaikan volume dari "0" hingga "100".



Ikon	Menu dan Submenu	Deskripsi
	Speaker	Pilih fungsi Mensenyapkan atau Membatalkan Senyap Speaker.
	Mikrofon	Pilih fungsi Mensenyapkan atau Membatalkan Senyap Mikrofon.
	Webcam	Pilih Aktifkan atau Nonaktifkan fungsi Webcam.
	Indikator Status	Pilih Mati atau Sementara untuk menampilkan status speaker, mikrofon, dan webcam.
	Profil Audio	Pilih fungsi pemutaran.
	Atur ulang Audio & Webcam	Mengatur ulang semua pengaturan dalam menu Audio & Webcam ke default pabrik. CATATAN: Dengan volume audio kabel USB yang disinkronkan dengan volume jendela dan tidak ke pengaturan default. CATATAN: Jika pengguna menyambungkan kabel HDMI untuk memutar audio lalu mencolokkan kabel USB-C, saluran audio akan beralih ke pembatalan echo. Volume Monitor juga disinkronkan dengan komputer.



Menu

Pilih pilihan ini untuk menyesuaikan pengaturan OSD, seperti bahasa OSD, lama waktu menu tetap tampil di layar, dan lainnya.

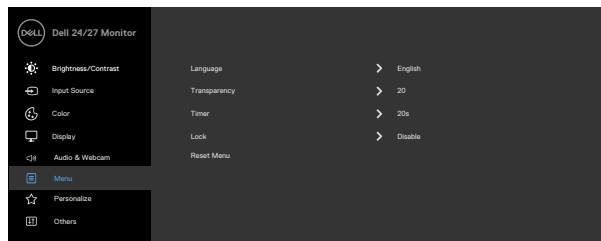









Language (Bahasa)

Mengatur tampilan OSD ke salah satu dari delapan bahasa. (Inggris, Spanyol, Prancis, Jerman, Portugis Brasil, Rusia, Tionghoa Modern, atau Jepang).

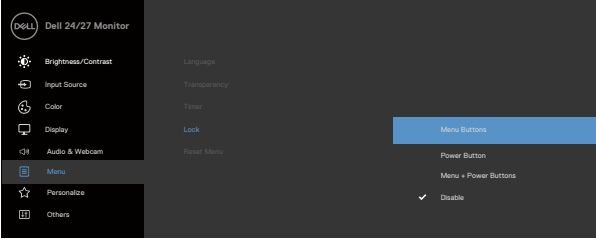
Transparency (Transparansi)

Gunakan opsi ini untuk mengubah transparansi menu dengan menggunakan  dan  (min. 0 / maks. 100).



Ikon	Menu dan Submenu	Deskripsi
Timer		<p>OSD Hold Time (Waktu Tunggu OSD): Mengatur lama waktu OSD tetap aktif setelah Anda menekan tombol.</p> <p>Gunakan tombol  dan  untuk menyesuaikan panel geser dalam penambahan 1 detik, mulai dari 5 hingga 60 detik.</p>
Kunci		<p>Dengan tombol kontrol terkunci, Anda dapat mencegah orang lain mengakses kontrol. Hal ini juga mencegah pengaktifan yang tak disengaja dalam konfigurasi beberapa monitor yang bersebelahan.</p>
		 <p>The screenshot shows the Dell OSD menu for a Dell 24/27 Monitor. The 'Menu' option is selected, and the 'Menu Buttons' submenu is open, showing options for 'Menu Buttons', 'Power Button', 'Menu + Power Buttons', and 'Disable' (which is checked).</p>
		<p style="text-align: right;">   </p> <ul style="list-style-type: none"> ◆ Tombol Menu: Melalui OSD untuk mengunci tombol Menu. ◆ Tombol Daya: Melalui OSD untuk mengunci tombol Daya. ◆ Tombol Menu + Daya: Melalui OSD untuk mengunci semua tombol Menu dan Daya. ◆ Nonaktif: Tekan terus tombol  di sebelah tombol daya selama 4 detik untuk membuka kunci tombol tersebut.
Reset Menu (Atur Ulang Menu)		<p>Mengatur ulang semua pengaturan dalam Reset menu (menu Atur Ulang) ke default pabrik.</p>



Ikon	Menu dan Submenu	Deskripsi
------	------------------	-----------



Personalize (Personalisasi)

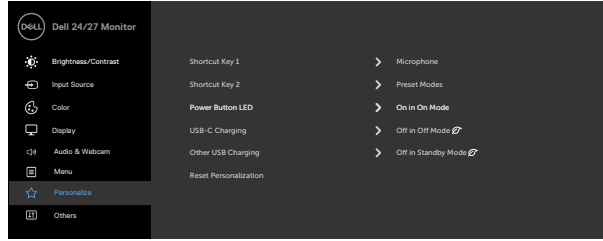

Shortcut key 1 (Tombol pintasan 1)

Pilih dari **Preset Modes (Mode Preset), Brightness/Contrast (Kecerahan/Kontras), Input Source (Sumber Input), Aspect Ratio (Rasio Aspek), Volume, Speaker, Microphone (Mikrofon), Webcam** untuk diatur sebagai tombol pintasan.

Shortcut key 2 (Tombol pintasan 2)

Power Button LED (LED Tombol Daya)

Memungkinkan Anda mengatur status lampu daya untuk menghemat energi.

USB-C Charging (Pengisian Daya USB-C)

Memungkinkan Anda mengaktifkan atau menonaktifkan fungsi pengisian daya **USB-C Charging (Pengisian Daya USB-C)** saat monitor dalam mode daya mati.

Other USB Charging (Pengisian Daya USB Lainnya)

Memungkinkan Anda mengaktifkan atau menonaktifkan fungsi pengisian daya **Other USB Charging (Pengisian Daya USB Lainnya)** saat monitor dalam mode siaga.

Reset Personalization (Atur ulang Personalisasi)

Mengatur ulang semua pengaturan dalam menu **Personalize (Personalisasi)** ke nilai preset pabrik.



Ikun Menu dan Submenu

Deskripsi



Others (Lainnya)

Gunakan pilihan ini untuk menyesuaikan pengaturan OSD seperti **DDC/CI**, **LCD conditioning (Pengkondisian LCD)**, dan lainnya.

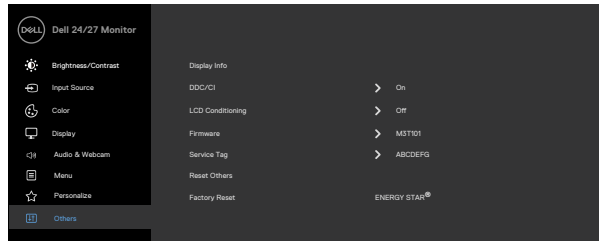

Display Info (Info Tampilan)

Menampilkan pengaturan monitor saat ini.

DDC/CI

DDC/CI (Display Data Channel/Command Interface)

memungkinkan penyesuaian parameter monitor seperti kecerahan, keseimbangan warna, dan sebagainya agar bisa disesuaikan melalui perangkat lunak di komputer. Anda dapat menonaktifkan fitur ini dengan memilih **Off (Tidak Aktif)**.

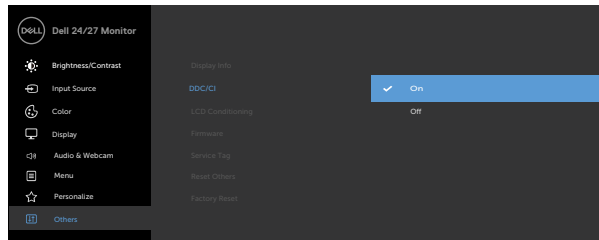

Ikon	Menu dan Submenu	Deskripsi
	LCD Conditioning (Pengkondisian LCD)	<p>Membantu mengurangi masalah kecil seperti retensi gambar. Tergantung pada derajat retensi gambar, program tersebut mungkin memerlukan beberapa waktu untuk berfungsi. Anda dapat mengaktifkan fitur ini dengan memilih On (Aktif).</p>
		 <p>The screenshot shows the OSD menu for a Dell 24/27 Monitor. The 'LCD Conditioning' option is highlighted in blue, and the 'Off' option is selected with a checkmark. Other menu items visible include Brightness/Contrast, Input Source, Color, Display, Audio & Webcam, Menu, Personalize, and Others.</p>
		
	Firmware	<p>Menampilkan versi firmware monitor Anda.</p>
	Service Tag (Tag Servis)	<p>Menampilkan Tag Servis. Tag Servis adalah pengidentifikasi alfanumerik unik yang memungkinkan Dell mengidentifikasi spesifikasi produk dan mengakses informasi jaminan.</p> <p>CATATAN: Tag Servis juga dicetak pada label yang terletak pada bagian belakang penutup.</p>
	Reset Others (Atur Ulang Lainnya)	<p>Mengatur ulang semua pengaturan dalam menu Others (Lainnya) ke default pabrik.</p>
	Factory Reset (Pengaturan Ulang Pabrik)	<p>Memulihkan semua nilai preset ke pengaturan default pabrik.</p>



Pesan peringatan OSD

Bila monitor tidak mendukung mode resolusi tertentu, pesan berikut akan ditampilkan:

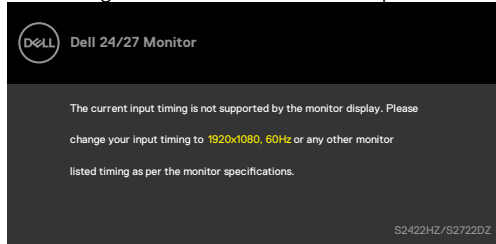

Ini berarti monitor tidak dapat disinkronisasi dengan sinyal yang diterima dari komputer. Lihat [Spesifikasi Monitor](#) untuk kisaran frekuensi Horizontal dan Vertikal yang dapat dikenali oleh monitor ini. Mode yang disarankan adalah **1920 x 1080 (S2422HZ)/2560 x 1440 (S2722DZ)**.

Pesan berikut ditampilkan sebelum fungsi DDC/CI dinonaktifkan.

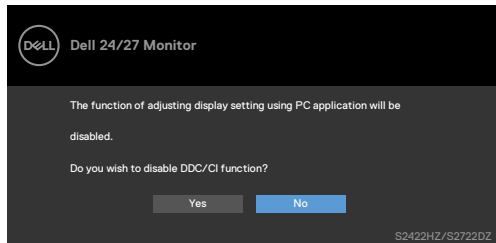

Saat monitor beralih ke mode Power Save (Hemat Daya), pesan berikut akan ditampilkan.

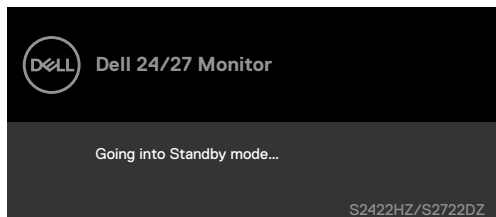

Aktifkan komputer dan bangunkan monitor untuk memperoleh akses ke [OSD](#).



Ketika kabel upstream USB-C tidak tersambung, mikrofon dan modul webcam tidak aktif, dan pesan berikut akan ditampilkan.

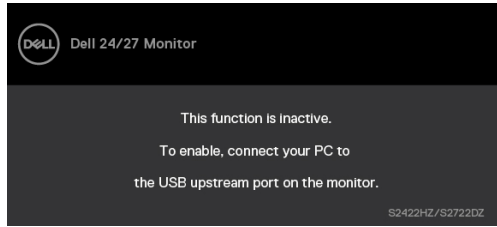

Ketika Anda menonaktifkan webcam saja, pesan berikut akan ditampilkan. Secara default, **No (Tidak)** dipilih. Anda dapat memilih **“Yes (Ya)”** atau **“Yes, and do not ask again (Ya, jangan tanya lagi)”**.

Jika Anda mengatur ulang Audio dan Webcam, atau jika anda mengembalikannya ke pengaturan pabrik, pesan berikut akan ditampilkan lagi.

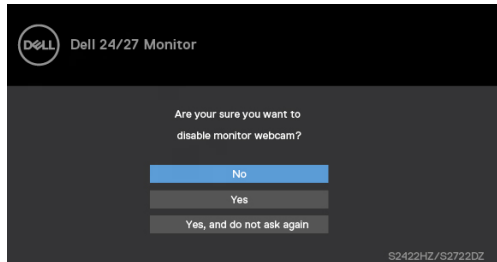

Jika Anda sudah menonaktifkan webcam di OSD, lalu Anda menekan atau menarik kembali webcam, pesan ini akan ditampilkan.

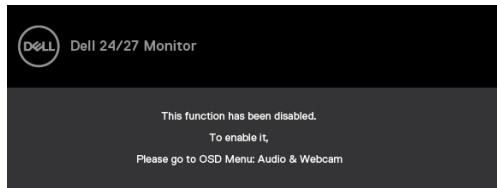

Indikator status adalah kotak semi transparan yang disejajarkan dengan bagian tengah dan muncul di bagian atas layar, yang menunjukkan status speaker, mikrofon, dan webcam.

Ketika anda mengubah status speaker, mikrofon, webcam, atau modul timbul atau tenggelamnya webcam, indikator status akan muncul selama dua detik.



Jika Anda ingin menonaktifkannya, pilih “Audio & Webcam->Status Indicator (Indikator Status)->Off (Tidak Aktif)” di menu OSD.

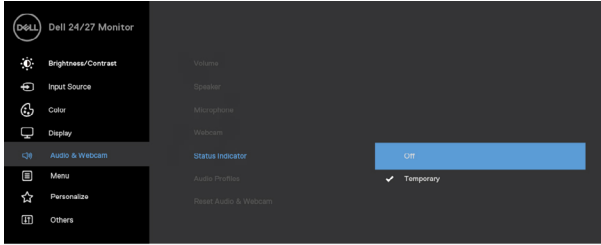

Jika Anda menekan tombol apa pun selain tombol daya, pesan berikut akan ditampilkan, bergantung pada input yang dipilih.

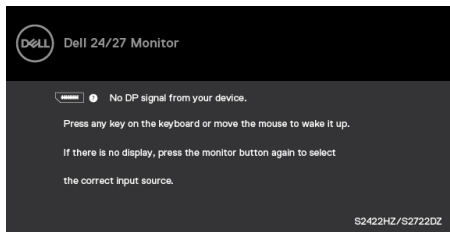

Pesan yang ditampilkan sewaktu kabel yang mendukung mode alternatif DP tersambung ke monitor dalam kondisi berikut:

- Saat Pilih Otomatis pada **USB- C** diatur ke **Sarankan untuk Beberapa Input**.
- Saat kabel USB-C tersambung ke monitor.

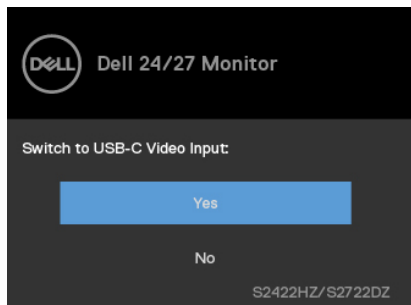

Pesan berikut akan ditampilkan jika Anda memilih item-item OSD **Factory Reset (Atur Ulang Pabrik)** pada fitur Lainnya.

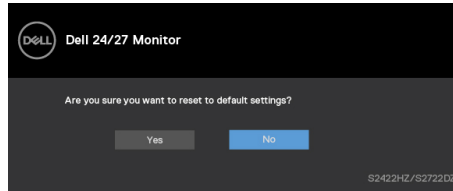

Pesan berikut akan ditampilkan bila Anda memilih **‘Yes (Ya)’** untuk mengatur ulang ke pengaturan default.

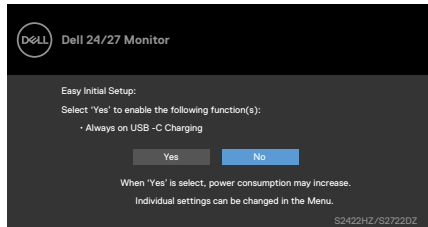

Pilih Aktif dari item-item OSD **On in Standby Mode** (dalam Mode Siaga) pada fitur Personalisasi, pesan berikut akan ditampilkan.

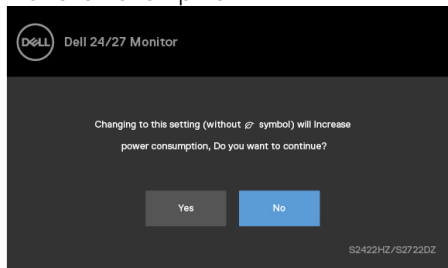

Bila Anda menyesuaikan tingkat kecerahan di atas tingkat default 75%, pesan berikut akan ditampilkan.

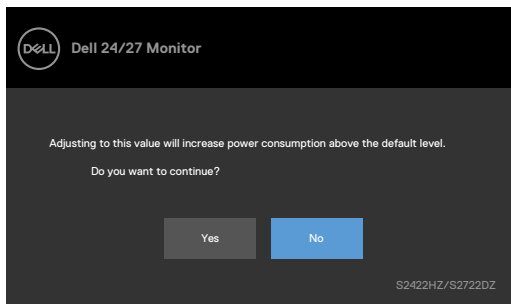

- Saat pengguna memilih “Ya”, pesan daya hanya akan ditampilkan satu kali.
- Saat pengguna memilih ‘Tidak’, pesan peringatan daya akan muncul kembali.



- Pesan peringatan daya akan muncul kembali hanya jika pengguna melakukan Pengaturan Ulang Pabrik dari menu OSD.

Jika input USB-C, DCP, atau HDMI dipilih dan kabel yang terkait tidak tersambung, kotak dialog berikut akan ditampilkan.

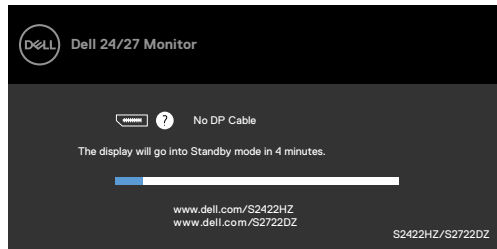

atau

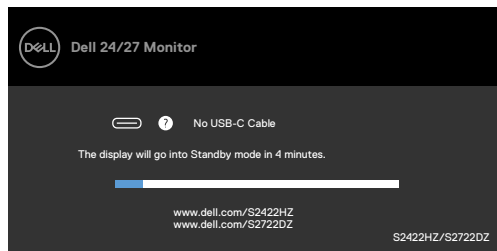

atau

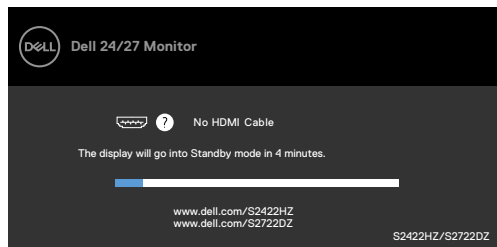

CATATAN: Supaya mikrofon dan webcam bisa berfungsi, Anda harus menyambungkan USB-C ke kabel upstream Tipe-C dari komputer ke monitor.

Lihat [Penyelesaian Masalah](#) untuk informasi selengkapnya.



Mengatur resolusi maksimum

Untuk mengatur resolusi maksimum pada monitor:

Di Windows 7, Windows 8, atau Windows 8,1:

1. Hanya untuk Windows 8 atau Windows 8,1, pilih ubin Desktop agar dapat beralih ke desktop klasik. Untuk Windows Vista dan Windows 7, lewati langkah ini.
2. Klik kanan desktop, lalu klik **Screen Resolution (Resolusi Layar)**.
3. Klik daftar drop-down Resolusi Layar dan pilih **1920 x 1080 (S2422HZ)/2560 x 1440 (S2722DZ)**.
4. Klik **OK**.

Di Windows 10:

1. Klik kanan desktop, lalu klik **Display Settings (Pengaturan Tampilan)**.
2. Klik **Advanced display settings (Pengaturan tampilan lanjutan)**.
3. Klik daftar drop-down **Resolution (Resolusi)**, lalu pilih **1920 x 1080 (S2422HZ)/2560 x 1440 (S2722DZ)**.
4. Klik **Apply (Terapkan)**.

Jika **1920 x 1080 (S2422HZ)/2560 x 1440 (S2722DZ)** tidak tersedia sebagai pilihan, Anda mungkin perlu memperbarui driver grafis. Tergantung pada komputer Anda, selesaikan salah satu prosedur berikut:

1. Jika Anda memiliki desktop atau komputer portabel Dell, Kunjungi <https://www.dell.com/support>, masukkan tag servis, lalu unduh driver terbaru untuk kartu grafis Anda.
2. Jika Anda menggunakan komputer non-Dell (laptop atau desktop):
 - Kunjungi situs web dukungan produsen komputer Anda, lalu unduh driver grafis terbaru.
 - Kunjungi situs web produsen kartu grafis Anda, lalu unduh driver grafis terbaru.



Mengkonfigurasi Windows Hello

Di Windows 10:

1. Klik menu mulai Windows, lalu klik **Settings (Pengaturan)**.

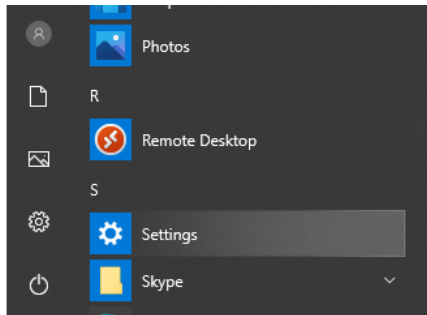

2. Klik **Accounts (Akun)**.

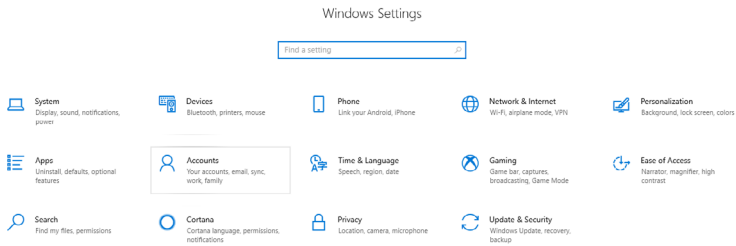

3. Klik **Sign-in options (Pilihan untuk masuk)**. Anda harus mengatur PIN agar dapat mendaftar di Windows Hello.

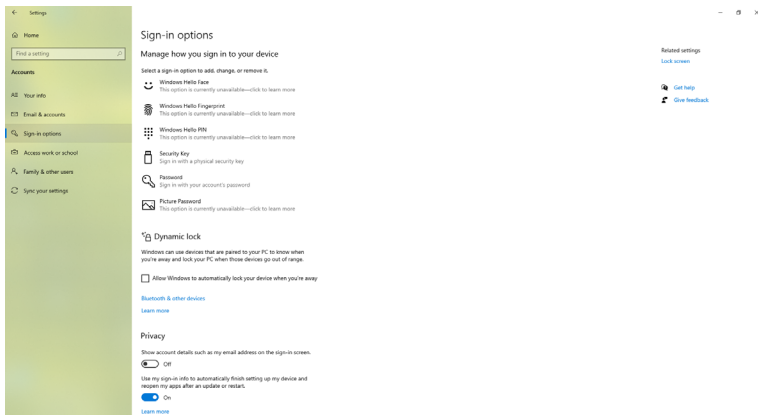

4. Klik **Add (Tambah)** dalam **PIN**, lalu masuk untuk **Set up a PIN (Buat PIN)**. Masukkan PIN Baru, Konfirmasikan PIN, lalu klik **NEXT**.

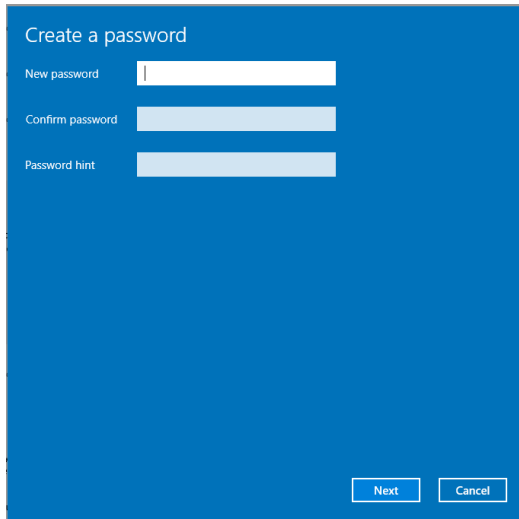

Setelah Anda selesai mengatur PIN, pilihan untuk mengonfigurasi Windows Hello akan terbuka.

5. Klik **Set up (Atur)** dalam **Windows Hello**, lalu masuk ke **Windows Hello setup (pengaturan Windows Hello)**.

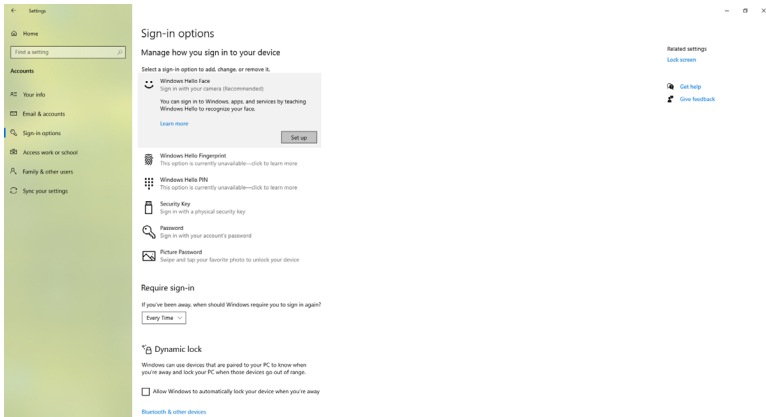

6. klik Get started (Mulai).

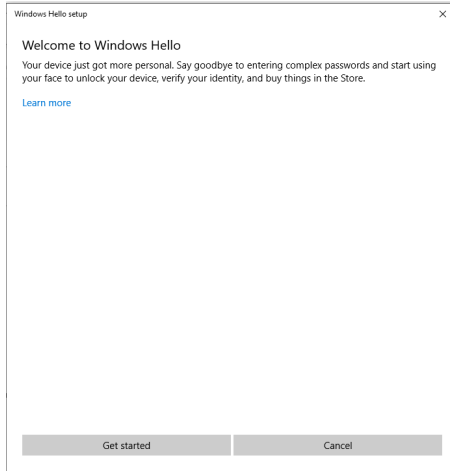

7. Terus lihat ke arah layar dan posisikan diri Anda sehingga wajah Anda berada di bagian tengah bingkai yang ditampilkan pada layar. Webcam akan mendaftarkan wajah Anda.

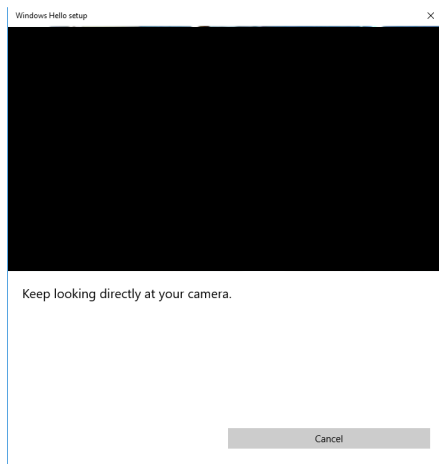

8. Bila pesan berikut ditampilkan, klik **Close (Tutup)** untuk keluar dari **Windows Hello setup (konfigurasi Windows Hello)**.

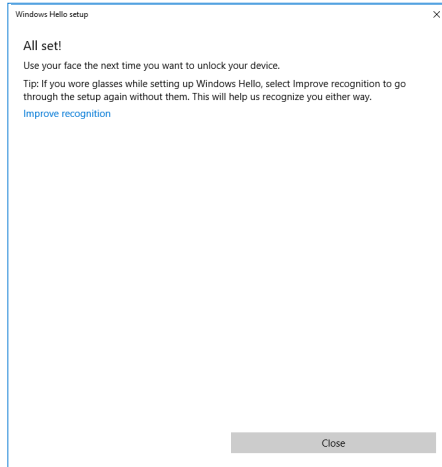

9. Setelah konfigurasi Windows Hello selesai, Anda juga dapat menyempurnakan pengenalan. Klik **Improve recognition (Sempurnakan pengenalan)**, bila perlu.



Mengaktifkan webcam di monitor

Agar webcam bisa berfungsi, sambungkan USB-C yang disertakan ke kabel USB-C di antara komputer dan monitor. Jika komputer tidak mendukung USB-C, gunakan USB Tipe-A ke kabel USB-C (dijual terpisah).

Ikuti langkah-langkah ini untuk mengaktifkan webcam di monitor:

1. Pastikan bahwa kabel USB tersambung antara komputer dan monitor.
2. Tekan bagian atas webcam untuk memunculkan kamera.

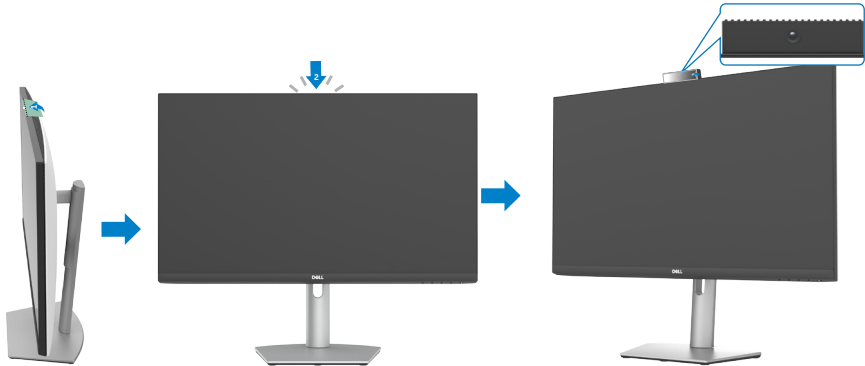

3. Aktifkan kamera di Windows 10, 8.1, atau 8.
 1. Klik kanan **Start (Mulai)** dan pilih **Settings (Pengaturan)**.
 2. Di Windows **Settings (Pengaturan Windows)**, klik **Privacy (Privasi)**.
 3. Pada panel kiri, klik **Camera (Kamera)**.
 4. Pastikan bahwa **Allow apps to access your camera (Izinkan aplikasi untuk mengakses kamera Anda)** diaktifkan.
 5. Gulir ke bawah dan pastikan bahwa **Allow desktop apps to access your camera (Izinkan aplikasi desktop untuk mengakses kamera Anda)** diaktifkan.
4. Aktifkan webcam pada menu Tampilan di Layar atau On-Screen Display (OSD) monitor.
5. Pastikan bahwa Webcam RGB Monitor DELL adalah kamera default pada aplikasi seperti Microsoft Teams, Skype, atau Zoom. Untuk mengetahui cara mengubah pengaturan webcam pada aplikasi-aplikasi ini, buka situs web produsen perangkat lunak.



Mengaktifkan speaker di monitor

Ikuti langkah-langkah ini ketika komputer Anda tersambung ke banyak speaker dan jika Anda ingin mengaktifkan speaker monitor dan ditetapkan sebagai speaker default:

1. Pastikan bahwa HDMI, DisplayPort, atau kabel USB-C tersambung antara komputer dan monitor.
CATATAN: Monitor dikirim bersama kabel USB-C ke USB-C. Kabel HDMI atau DisplayPort harus dibeli secara terpisah.
2. Atur pemutaran default atau perangkat output.
 - a. Pada bilah tugas, klik kanan ikon **Volume or speaker (Volume atau speaker)** di area notifikasi dan pilih **Open Sound settings (Buka Pengaturan Suara)**.
 - b. Di bawah **Choose your output device (Pilih perangkat output Anda)**, pilih **Echo Canceling Speakerphone S2422HZ (Speakerphone S2422HZ Pembatalan Echo)** atau **Echo Canceling Speakerphone S2722DZ (Speakerphone S2722DZ Pembatalan Echo)** Jika perangkat output default diatur ke **DELL S2422HZ atau DELL S2722DZ**, mikrofon yang terintegrasi pada monitor tidak didukung. Perangkat output DELL S2422HZ atau DELL S2722DZ hanya cocok untuk pemutaran audio.
 - c. Klik ikon **Volume or speaker (Volume atau speaker)** di area notifikasi dan atur volume menurut yang Anda sukai.
3. Batal senyapkan speaker pada menu Tampilan di Layar atau On-Screen Display (OSD) monitor.
4. Atur menu ke 100 pada menu Tampilan di Layar atau On-Screen Display (OSD) monitor.
5. Pastikan bahwa **Echo Canceling Speakerphone S2422HZ (Speakerphone S2422HZ Pembatalan Echo)** atau **Echo Canceling Speakerphone S2722DZ (Speakerphone S2722DZ Pembatalan Echo)** adalah pemutaran default atau perangkat output pada aplikasi seperti Microsoft Teams, Skype, atau Zoom. Untuk informasi selengkapnya tentang cara mengubah pengaturan speaker atau volume, buka situs web produsen perangkat lunak.
6. Sesuaikan pengaturan volume pada aplikasi seperti Microsoft Teams, Skype, atau Zoom. Untuk informasi selengkapnya tentang cara mengubah pengaturan volume pada aplikasi-aplikasi ini, buka situs web produsen perangkat lunak.



Mengaktifkan mikrofon di monitor

Agar mikrofon yang menyatu bisa berfungsi, sambungkan USB-C yang disertakan ke kabel USB-C di antara komputer dan monitor. Jika komputer tidak mendukung USB-C, gunakan USB Tipe-A ke kabel USB-C (dijual terpisah).

Ikuti langkah-langkah ini ketika komputer Anda tersambung ke banyak mikrofon dan jika Anda ingin mengaktifkan mikrofon monitor dan mengaturnya sebagai mikrofon default:

1. Pastikan bahwa kabel USB tersambung antara komputer dan monitor.
2. Atur input default atau perangkat rekaman di Microsoft Windows.
 - a. Klik kanan ikon **Volume** pada area notifikasi (sudut kanan bawah) dan pilih perangkat Rekaman.
 - b. Pilih **Echo Canceling Microphone S2422HZ (Mikrofon S2422HZ Pembatalan Echo)** atau **Echo Canceling Microphone S2722DZ (Mikrofon S2722DZ Pembatalan Echo)** sebagai perangkat rekaman lalu klik **OK**.
3. Batal senyapkan mikrofon pada menu Tampilan di Layar atau On-Screen Display (OSD) monitor.
4. Pastikan bahwa **Echo Canceling Microphone S2422HZ (Mikrofon S2422HZ Pembatalan Echo)** atau **Echo Canceling Microphone S2722DZ (Mikrofon S2722DZ Pembatalan Echo)** adalah mikrofon default atau perangkat input pada aplikasi seperti Microsoft Teams, Skype, atau Zoom. Untuk mengetahui cara mengubah pengaturan mikrofon atau input pada aplikasi-aplikasi ini, buka situs web produsen perangkat lunak.
5. Sesuaikan pengaturan volume mikrofon dan batal senyapkan mikrofon pada aplikasi seperti Microsoft Teams, Skype, atau Zoom. Untuk mengetahui cara mengubah pengaturan mikrofon atau input pada aplikasi-aplikasi ini, buka situs web produsen perangkat lunak.



Penyelesaian Masalah

⚠ PERINGATAN: Sebelum mulai mengerjakan tahap-tahap berikut, ikuti [Petunjuk Keselamatan](#).

Uji mandiri

Monitor Anda menyediakan fitur uji mandiri yang memungkinkan Anda memeriksa apakah monitor Anda berfungsi dengan benar. Jika monitor dan komputer Anda tersambung dengan benar namun layar monitor tetap gelap, jalankan uji mandiri monitor dengan melakukan langkah-langkah berikut:

1. Matikan komputer dan monitor.
2. Lepas kabel video dari bagian belakang komputer. Untuk memastikan operasi Uji Mandiri berjalan dengan benar, lepas semua kabel digital dan analog dari bagian belakang komputer.
3. Hidupkan monitor.

Kotak dialog berikut akan muncul di layar (dengan latar belakang hitam), jika monitor tidak dapat mengenali sinyal video dan berfungsi dengan benar. Selama dalam mode uji mandiri, LED daya akan tetap putih. Bergantung pada input yang dipilih, salah satu kotak dialog akan terus bergulir pada layar.

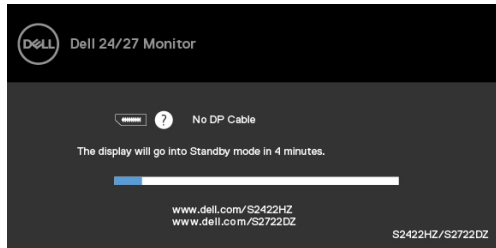

atau

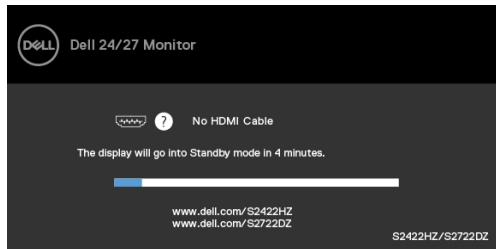

atau



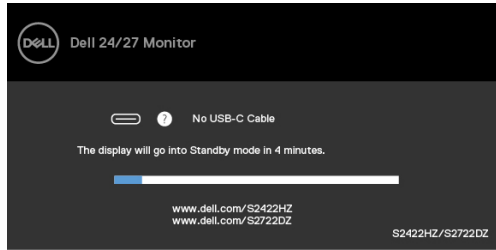

Kotak ini juga akan ditampilkan selama pengoperasian sistem normal jika kabel video terputus atau rusak.

4. Matikan monitor, sambungkan kembali kabel video, lalu hidupkan komputer dan monitor Anda.

Jika layar monitor masih kosong setelah menjalankan prosedur sebelumnya, periksa pengontrol video dan komputer Anda, karena monitor masih berfungsi dengan baik.

Diagnostik internal

Monitor Anda memiliki alat diagnostik internal yang dapat membantu Anda menentukan apakah ketidaknormalan layar yang Anda alami merupakan masalah yang disebabkan oleh monitor atau oleh komputer dan kartu video.

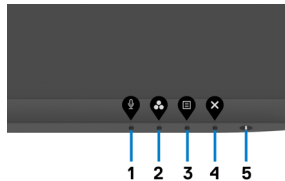

Untuk menjalankan diagnostik internal:

1. Pastikan layar bersih (tidak ada partikel debu pada permukaan layar).
2. Tekan terus **Tombol 4** selama empat detik, lalu menu akan ditampilkan di layar.
3. Gunakan pilihan  diagnostik internal. Layar abu-abu akan ditampilkan.
4. Periksa ketidaknormalan layar secara menyeluruh.
5. Tekan kembali **tombol 1** pada panel depan. Warna layar berubah menjadi merah.
6. Periksa ketidaknormalan layar.
7. Ulangi langkah 5 dan 6 untuk memeriksa tampilan di layar hijau, biru, hitam, dan putih.

Pengujian akan selesai bila layar putih muncul. Untuk keluar, tekan kembali **tombol 1**.

Jika Anda tidak mendeteksi ketidaknormalan layar setelah menggunakan alat bantu diagnostik internal, berarti monitor berfungsi dengan baik. Periksa kartu video dan komputer.



Masalah Umum

Tabel berikut berisi informasi umum tentang masalah monitor yang sering terjadi yang mungkin Anda alami dan kemungkinan solusinya:

Gejala Umum	Masalah yang Anda Alami	Kemungkinan Solusi
Video Tidak Ada/LED Daya mati	Gambar tidak ada	<ul style="list-style-type: none">• Pastikan kabel video yang menyambungkan monitor dengan komputer telah tersambung dengan benar dan kencang.• Pastikan stopkontak berfungsi dengan baik menggunakan peralatan listrik lainnya.• Pastikan tombol daya ditekan sepenuhnya.• Pastikan sumber input yang benar telah dipilih dalam menu Sumber Input.
Video Tidak Ada/LED Daya menyala	Tidak ada gambar atau kecerahan	<ul style="list-style-type: none">• Tingkatkan kecerahan dan kontras melalui OSD.• Jalankan pemeriksaan fitur uji mandiri monitor.• Periksa apakah pin dalam konektor kabel video bengkok atau rusak.• Jalankan diagnostik internal.• Pastikan sumber input yang benar telah dipilih dalam menu Sumber Input.
Piksel Hilang	Layar LCD terdiri atas titik-titik	<ul style="list-style-type: none">• Hidupkan dan matikan daya perangkat.• Piksel yang mati secara permanen merupakan kecacatan alami yang dapat terjadi pada teknologi LCD.• Untuk informasi selengkapnya tentang Kualitas dan Kebijakan Piksel Monitor Dell, kunjungi situs Dukungan Dell di: https://www.dell.com/pixelguidelines.
Piksel Lekat	Layar LCD terdiri atas titik-titik cerah	<ul style="list-style-type: none">• Hidupkan dan matikan daya perangkat.• Piksel yang mati secara permanen merupakan kecacatan alami yang dapat terjadi pada teknologi LCD.• Untuk informasi selengkapnya tentang Kualitas dan Kebijakan Piksel Monitor Dell, kunjungi situs Dukungan Dell di: https://www.dell.com/pixelguidelines.
Masalah Kecerahan	Gambar terlalu redup atau terlalu cerah	<ul style="list-style-type: none">• Atur ulang monitor ke pengaturan pabrik.• Sesuaikan kontrol kecerahan dan kontras melalui OSD.
Masalah Terkait Keselamatan	Tanda asap atau percikan yang terlihat	<ul style="list-style-type: none">• Jangan lakukan langkah penyelesaian masalah apa pun.• Segera hubungi Dell.



Gejala Umum	Masalah yang Anda Alami	Kemungkinan Solusi
Masalah Berselang	Kegagalan fungsi monitor saat dihidupkan dan dimatikan	<ul style="list-style-type: none"> • Pastikan kabel video antara monitor dan komputer telah tersambung dengan benar dan kencang. • Atur ulang monitor ke pengaturan pabrik. • Jalankan fitur uji mandiri monitor untuk menentukan apakah masalah berselang tersebut muncul dalam mode uji mandiri.
Warna Hilang	Gambar tidak berwarna	<ul style="list-style-type: none"> • Lakukan uji mandiri monitor. • Pastikan kabel video antara monitor dan komputer telah tersambung dengan benar dan kencang. • Periksa apakah pin dalam konektor kabel video bengkok atau rusak.
Warna Salah	Warna gambar buruk	<ul style="list-style-type: none"> • Ubah pengaturan Mode Preset dalam menu OSD Warna, tergantung pada aplikasinya. • Sesuaikan nilai R/G/B dalam Warna Kustom dalam menu OSD Warna. • Ubah Format Warna Input ke PC RGB atau YCbCr dalam menu OSD Warna. • Jalankan diagnostik internal.
Retensi gambar dari gambar statis yang tertinggal pada monitor dalam jangka waktu lama	Bayangan buram dari gambar statis yang ditampilkan muncul pada layar	<ul style="list-style-type: none"> • Nonaktifkan layar beberapa menit setelah durasi layar diam. Durasi layar diam dapat disesuaikan dalam Pengaturan Daya Windows atau pengaturan Penyimpanan Energi Mac. • Sebagai alternatif, gunakan screensaver yang dapat berubah secara dinamis.
Webcam tidak berfungsi	<ul style="list-style-type: none"> • Modul webcam tidak menyambung • Kabel USB tidak dicolokkan atau sumber USB yang benar belum dipilih 	<ul style="list-style-type: none"> • Tarik kembali modul webcam. • Mencolokkan kabel USB. • Pilih webcam monitor sebagai default di komputer.



Masalah spesifik produk

Masalah	Masalah yang Anda alami	Kemungkinan Solusi
Gambar layar terlalu kecil	Gambar dipusatkan pada layar, namun tidak memenuhi seluruh area tampilan	<ul style="list-style-type: none">• Periksa pengaturan Rasio Aspek dalam menu OSD Tampilan.• Atur ulang monitor ke pengaturan pabrik.
Tidak dapat menyesuaikan monitor dengan tombol pada panel depan	OSD tidak ditampilkan di layar	<ul style="list-style-type: none">• Matikan monitor, lepas kabel daya monitor, pasang kembali, lalu hidupkan monitor.
Sinyal Input tidak ada saat kontrol pengguna ditekan	Gambar tidak ada, cahaya LED berwarna putih	<ul style="list-style-type: none">• Periksa sumber sinyal. Pastikan komputer tidak dalam mode hemat daya dengan menggerakkan mouse atau menekan tombol apa pun pada keyboard.• Periksa apakah kabel sinyal telah dipasang dengan benar. Sambungkan kembali kabel sinyal, jika perlu.• Atur ulang komputer atau pemutar video.
Gambar tidak memenuhi seluruh layar	Gambar tidak dapat memenuhi tinggi atau lebar layar	<ul style="list-style-type: none">• Karena format video yang berbeda (rasio aspek) pada DVD, monitor mungkin menampilkan tayangan dalam layar penuh.• Jalankan diagnostik internal.
Gambar tidak ada saat menggunakan sambungan DP ke komputer	Layar hitam	<ul style="list-style-type: none">• Verifikasikan jenis standar DP 1,1a atau DP 1,2) Anda yang disertifikasi pada Kartu Grafis Anda. Unduh dan instal driver kartu grafis terbaru.• Kartu grafis DP 1,1a tertentu tidak dapat mendukung monitor DP 1,2. Buka menu OSD, pada Sumber Input.
Tidak ada gambar yang ditampilkan saat menggunakan sambungan USB-C ke komputer, laptop, dan sebagainya	Layar Kosong	<ul style="list-style-type: none">• Verifikasikan jika antarmuka USB-C pada perangkat dapat mendukung mode alternatif DP.• Periksa apakah perangkat memerlukan pengisian daya.• Antarmuka USB-C pada perangkat tidak mendukung mode alternatif DP.• Atur Windows ke mode Proyeksi.• Pastikan kabel USB-C tidak rusak.



Masalah	Masalah yang Anda alami	Kemungkinan Solusi
Daya tidak terisi saat menggunakan sambungan USB-C ke komputer, laptop, dll	Tidak ada pengisian daya	<ul style="list-style-type: none"> • Verifikasikan apakah perangkat mendukung salah satu dari profil pengisian daya 5 V/9 V/15 V/20V. • Periksa apakah komputer memerlukan adaptor daya lebih dari 65 W. • Jika komputer memerlukan adaptor lebih 65 W, sambungan USB-C mungkin tidak dapat mengisi daya. • Pastikan Anda hanya menggunakan adaptor resmi Dell atau adaptor yang diberikan bersama produk. • Pastikan kabel USB-C tidak rusak.
Pengisian daya sering kali terputus saat menggunakan sambungan USB-C ke komputer, laptop, dll	Pengisian daya secara berkala	<ul style="list-style-type: none"> • Pastikan pemakaian daya maksimum perangkat lebih dari 65 W. • Pastikan Anda hanya menggunakan adaptor resmi Dell atau adaptor yang diberikan bersama produk. • Pastikan kabel USB -C tidak rusak.
Rekaman video tidak berfungsi	Aplikasi rekaman video tidak berfungsi pada Windows 7	<ul style="list-style-type: none"> • Windows 7 tidak didukung. Alihkan ke Windows 10.
Tidak ada suara yang terdengar dari video rekaman.	Tidak ada suara yang terdengar dari video rekaman dengan prosesor Tiger Lake Generasi ke-11	Nonaktifkan Teknologi Intel Smart Sound untuk driver Audio USB pada Manajer Perangkat dan hidupkan kembali komputer.



Masalah	Masalah yang Anda alami	Kemungkinan Solusi
Ketika Anda menekan Volume turun atau Volume naik, respons bilah volume OSD melambat atau tertunda.	Ketika Anda menekan Volume turun atau Volume naik, respons bilah volume OSD melambat atau tertunda yang memiliki prosesor Tiger Lake Generasi ke-11.	Nonaktifkan Teknologi Intel Smart Sound untuk driver Audio USB pada Manajer Perangkat dan hidupkan kembali komputer.
Volume turun atau Volume naik, bilah volume OSD tidak ada tanggapan	Ketika Anda menekan Volume turun atau Volume naik, respons bilah volume OSD tidak menunjukkan respons	Pilih Echo Cancelling Speakerphone (S2422HZ atau S2722DZ) dari pengaturan suara Windows.
Volume perangkat audio eksternal tidak dapat disesuaikan	Volume perangkat audio eksternal tidak dapat disesuaikan	Pilih perangkat yang sesuai dalam daftar perangkat audio.
Tombol Senyapkan atau Batal Senyapkan di monitor, ikon Senyap pada platform UC tidak disinkronkan	Tombol Senyapkan atau Batal Senyapkan di monitor, ikon Senyap pada platform UC tidak disinkronkan	Inilah perilaku yang diharapkan. Platform UC tidak disinkronkan: Zoom, Google Hangouts, BlueJeans, Cisco Webex, Facetime, Slack, GoToMeeting.



Masalah	Masalah yang Anda alami	Kemungkinan Solusi
Tidak ada suara yang datang dari speaker	Tidak ada suara yang datang dari speaker ketika Anda memutar audio/video di komputer Anda	<ul style="list-style-type: none"> • Pastikan bahwa Anda telah mengatur perangkat pemutaran default sebagai Echo Cancelling Speakerphone (S2422HZ atau S2722DZ) atau DELL S2422HZ atau S2722DZ. • Matikan monitor, lepas kabel daya monitor, pasang kembali, lalu hidupkan monitor. • Atur ulang monitor ke Pengaturan Pabrik.
Volume speaker rendah atau suara lembut	Volume speaker rendah atau suara lembut ketika pilihan speaker adalah DELL S2422HZ atau S2722DZ pada antarmuka pengaturan Suara	<ul style="list-style-type: none"> • Tambah volume speaker DELL S2422HZ atau S2722DZ sampai maksimum di kotak dialog Sound (Suara). • Tekan tombol Volume Naik untuk menambah volume speaker DELL S2422HZ atau S2722DZ. • Atur volume Mikrofon ke 100. • Bersihkan lubang Mikrofon. • Dekat dengan Mikrofon monitor < 70cm.
Penyesuaian volume OSD melambat/tertunda	Penyesuaian volume OSD melambat/tertunda	Nonaktifkan Teknologi Intel Smart Sound untuk driver Audio USB pada Manajer Perangkat dan boot ulang komputer.
Mikrofon tidak berfungsi atau tidak terdeteksi	Mikrofon tidak berfungsi atau tidak terdeteksi	<ul style="list-style-type: none"> • Pastikan bahwa kabel upstream USB-C tersambung antara monitor dan komputer atau notebook. • Pilih Echo Cancelling Speakerphone (S2422HZ atau S2722DZ) dari pengaturan suara Windows. Pastikan bahwa mikrofon monitor dipilih dan diaktifkan atau dibatalkan senyap pada pengaturan di aplikasi VoIP atau UC.
Masalah MAC MINI	Masalah MAC MINI	<ul style="list-style-type: none"> • Hub USB DUT tidak bisa dideteksi oleh sistem tertentu (Apple M1) ketika menyambungkan DUT ke sistem melalui kabel USB-C lalu hidupkan kembali sistem. • Melepas atau mencolokkan kabel USB-C bisa memulihkan.



Masalah	Masalah yang Anda alami	Kemungkinan Solusi
Webcam tidak terdeteksi	Webcam tidak terdeteksi di Manajer Perangkat Windows	<ul style="list-style-type: none"> • Pastikan bahwa modul webcam dimunculkan • Pastikan bahwa kabel upstream USB-C tersambung antara monitor dan komputer atau notebook. • Sambungkan kembali kabel upstream USB-C ke komputer atau laptop.
Webcam tidak bisa disambungkan atau diputuskan	Tidak dapat menemukan kamera pada monitor atau mengganti kembali ke kamera komputer	<ul style="list-style-type: none"> • Pulihkan pengaturan pabrik. Sambungkan kabel daya lagi. • Aktifkan kamera lagi.
Gambar kabur webcam	Gambar kabur webcam	Lepas film pelindung pada lensa kamera.
Percikan gambar webcam	Percikan gambar webcam	dengan tingkat pengurangan percikan dari 60 Hz ke 50 Hz pada apk.
Resolusi buruk webcam	Resolusi buruk webcam	Atur resolusi gambar pada apk Maks: 5MP (2560 x 1920).
Gambar webcam terlihat terlalu terpapar	Gambar webcam terlihat terlalu terpapar	<ul style="list-style-type: none"> • Aktifkan kamera lagi. Sesuaikan lingkungan latar belakang. • Tambah cahaya sekitar > 20lux.
Gambar webcam tampak ada butiran atau gelap	Gambar webcam tampak ada butiran atau gelap	<ul style="list-style-type: none"> • Aktifkan kamera lagi. Sesuaikan lingkungan latar belakang. • Tambah cahaya sekitar > 20lux.
Kamera tidak dapat difokuskan	Kamera tidak dapat difokuskan	Sesuaikan ke jarak operasi yang sesuai: 35 cm~70 cm.
Warna gambar webcam tidak akurat	Warna gambar webcam tidak akurat	Perbarui ke firmware montor terbaru.



Masalah	Masalah yang Anda alami	Kemungkinan Solusi
Derau video webcam	Derau video webcam	<ul style="list-style-type: none"> • Pastikan bahwa modul webcam dimunculkan. • Sambungkan kembali atau ganti kabel USB.
Webcam tidak berfungsi sebelum ada pembaruan Windows atau pembaruan driver	Webcam tidak berfungsi sebelum ada pembaruan Windows atau pembaruan driver	<ul style="list-style-type: none"> • Putar mundur driver untuk memperbaikinya. • Kembalikan Windows ke titik pemulihan sebelumnya (jika pengguna pernah mengaturnya)
Webcam sudah terisi dan tidak dapat digunakan	Webcam sudah terisi dan tidak dapat digunakan	Matikan perangkat lunak konferensi A sebelum Anda menjalankan perangkat konferensi B.
Volume komputer level OS Windows berubah, saluran keluar (ketika Anda memilih echo canceling speakerphone) volume tidak dapat disesuaikan	Volume komputer level OS Windows berubah, saluran keluar (ketika Anda memilih echo canceling speakerphone) volume harus dapat disesuaikan	Anda dapat menyesuaikan volume dengan menyesuaikan bilah volume pada APK pemutar (seperti media player), bukan level OS Windows atau menyesuaikan volume melalui saluran keluar perangkat speaker eksternal.
Komputer level OS Windows senyap, saluran keluar (ketika Anda memilih echo canceling speakerphone) terus ke audio output	Komputer level OS Windows senyap, saluran keluar (ketika Anda memilih echo canceling speakerphone) harus disenyapkan	Pilih APK pemutar (seperti media player) ikon senyap untuk mensenyapkan atau menyesuaikan senyap melalui saluran keluar perangkat speaker eksternal.



Masalah spesifik USB (Universal Serial Bus)

Gejala Spesifik	Masalah yang Anda Alami	Kemungkinan Solusi
Interface USB tidak berfungsi	Periferal USB tidak berfungsi	<ul style="list-style-type: none">• Pastikan layar telah dihidupkan.• Sambungkan kembali kabel hulu ke komputer Anda.• Sambungkan kembali periferal USB (konektor hilir).• Matikan monitor, lalu hidupkan kembali.• Hidupkan kembali komputer.• Perangkat USB tertentu seperti hard drive portabel memerlukan sumber daya yang lebih tinggi; sambungkan drive ke komputer secara langsung.
Interface USB 3,2 SuperSpeed lambat.	Periferal USB 3,2 super speed berfungsi lambat atau tidak berfungsi sama sekali	<ul style="list-style-type: none">• Pastikan komputer Anda berkemampuan USB 3,0.• Beberapa komputer memiliki port USB 3,0, USB 2,0, dan USB 1,1. Pastikan Anda menggunakan port USB yang benar.• Sambungkan kembali kabel hulu ke komputer Anda.• Sambungkan kembali periferal USB (konektor hilir).• Hidupkan kembali komputer.
Periferal USB nirkabel berhenti berfungsi bila perangkat USB 3,0 dipasang	Periferal USB nirkabel merespons dengan lambat atau hanya berfungsi saat jarak antara periferal ini dengan unit penerima semakin dekat	<ul style="list-style-type: none">• Perbesar jarak antara periferal USB 3,0 dan unit penerima USB nirkabel.• Posisikan unit penerima USB nirkabel sedekat mungkin dengan periferal USB nirkabel.• Gunakan kabel ekstensi USB untuk memposisikan unit penerima USB nirkabel sejauh mungkin dari port USB 3,0.
USB tidak berfungsi	Tidak ada fungsi USB	Lihat sumber input dan tabel pembuatan pasangan USB.



Lampiran

Pemberitahuan FCC (hanya AS) dan informasi peraturan lainnya

Untuk pemberitahuan FCC dan informasi peraturan lainnya, kunjungi situs web kepatuhan terhadap peraturan di https://www.dell.com/regulatory_compliance.

Menghubungi Dell

Bagi pelanggan di Amerika Serikat, hubungi 800-WWW-DELL (800-999-3355)

 **CATATAN: Jika Anda tidak memiliki sambungan Internet yang aktif, Anda dapat menemukan informasi kontak pada faktur pembelian, slip kemasan, tagihan, atau katalog produk Dell.**

Dell menyediakan beberapa pilihan layanan dan dukungan berbasis online maupun telepon. Ketersediaan dapat berbeda, berdasarkan negara maupun produk, dan layanan tertentu mungkin tidak tersedia di area Anda.

Untuk mendapatkan konten dukungan Monitor online:

1. Kunjungi <https://www.dell.com/support/monitors>.

Untuk menghubungi Dell terkait penjualan, dukungan teknis, atau masalah layanan pelanggan:

1. Kunjungi <https://www.dell.com/support>.
2. Periksa apakah negara atau wilayah Anda berada dalam menu drop-down Pilih Negara/Wilayah di sudut kanan bawah halaman.
3. Klik Hubungi Kami di sebelah drop-down negara.
4. Pilih tautan layanan atau dukungan yang sesuai berdasarkan kebutuhan Anda.
5. Pilih metode untuk menghubungi Dell yang nyaman bagi Anda.

Database produk EU tentang label energi dan lembar informasi produk

S2422HZ: <https://eprel.ec.europa.eu/qr/755430>

S2722DZ: <https://eprel.ec.europa.eu/qr/755450>

