

# Dell S2422HZ/S2722DZ

קעור לשיחות ועידה בווידאו  
מדריך למשתמש



הערה: "הערה" מציינת מידע חשוב שיסייע לך להשתמש טוב יותר במחשב.  
זהירות: "זהירות" מציינת נזק לחומרה או איבוד נתונים אם לא פועלים לפי ההוראות.  
אזהרה: "אזהרה" מציינת פוטנציאל לנזק לרכוש, פגיעה או מוות.



זכויות יוצרים © 2021 Dell Inc. או חברות הבת שלה. כל הזכויות שמורות. Dell, EMC וסימנים מסחריים אחרים הם סימנים מסחריים של Dell Inc. או חברות הבת שלה. סימנים מסחריים אחרים שייכים לבעלים שלהם בהתאמה.

# תוכן העניינים

5	הוראות בטיחות
6	מידע על הצג
6	תכולת האריזה
7	מאפייני המוצר
8	זיהוי החלקים והבקורות
8	מראה מלפנים
9	מראה מאחור
10	מראה מלמטה
11	מפרטי הצג
12	מפרטי הרזולוציה
13	מצבי תצוגה מתוכנתים
15	מפרטי חשמל
16	מפרטי מצלמת רשת – מיקרופון
16	מפרטי מיקרופון
16	מפרטי הרמקולים
16	מאפיינים פיזיים
18	מאפיינים סביבתיים
19	הקצאות פינים
23	הכנס-הפעל
23	איכות ומדיניות פיקסלים של צג LCD
24	ארגונומיה
25	טיפול בצג והעברתו
27	הנחיות תחזוקה
27	ניקוי הצג
28	הצבת הצג
28	חיבור המעמד
31	שימוש בהטיה, סיבוב והגבהה אנכית



31	הטיה, סיבוב והגבהה אנכית
31	שינוי כיוון התצוגה
32	קביעת התצורה של הגדרות התצוגה במחשב לאחר שינוי כיוון התצוגה
32	שימוש במצלמת הרשת של הצג
33	חיבור הצג
35	סידור הכבלים
35	אבטחת הצג באמצעות מנעול קנדינגטון (אופציונלי)
36	הסרת מעמד הצג
37	חיבור לקיר (אופציונלי)
<b>38</b>	<b>שימוש בצג</b>
38	הדלקת הצג
38	שימוש בלחצני הלוח הקדמי
40	שימוש בפונקציה OSD Lock (נעילת תפריט המסך)
43	הקדמי -לחצנים בלוח
44	שימוש בתפריט שבמסך
44	גישה למערכת התפריטים
54	הודעות אזהרה בתפריט שבמסך
59	הגדרת הרזולוציה המרבית
60	הגדרת Windows Hello
64	הפעלת מצלמת האינטרנט בצג
65	הפעלת הרמקול בצג
66	הפעלת המיקרופון בצג
<b>67</b>	<b>פתרון בעיות</b>
67	בדיקה עצמית
68	אבחון מובנה
69	בעיות נפוצות
70	בעיות ספציפיות למוצר
76	בעיות ספציפיות לאפיק טורי אוניברסלי (USB)
<b>77</b>	<b>נספח</b>
77	הודעות FCC (ארה"ב בלבד) ומידע נוסף על רגולציה
77	פנייה ל-Dell
77	מסד הנתונים של האיחוד האירופי לתוויות צריכת חשמל וגיליון נתוני מוצרים



## הוראות בטיחות

**⚠** זהירות: שימוש בבקרות, כוונונים או נהלים אחרים מאלה שפורטו במסמך זה עלולים לגרום לחשיפה להתחשמלות, סיכונים חשמליים ו/או סיכונים מכניים.

- יש להניח את הצג על משטח יציב ולטפל בו בזהירות. המסך שביר ועלול להינזק אם מפילים אותו או חובטים בו בעצם חד.
  - יש לוודא תמיד שדירוג החשמל של הצג מתאים לזרם החילופין באזורך.
  - יש לשמור על הצג בטמפרטורת החדר. קור או חום קיצוניים עלולים לפגוע בתצוגת הגביש הנוזלי של המסך.
  - אין להניח לצג להיות נתון לרעידות חזקות או לחבטות עזות. לדוגמה, אין להניח את הצג בתא המטען.
  - יש לנתק את הצג מהחשמל אם לא ייעשה בו שימוש לפרק זמן ממושך.
  - כדי למנוע התחשמלות, אין לנסות להסיר כיסוי כלשהו או לגעת בתוך הצג.
- למידע על הוראות הבטיחות, יש לעיין בפרק "מידע על בטיחות, הגנה על הסביבה ורגולציה (SERI).





# מידע על הצג

## תכולת האריזה

הצג מסופק עם הרכיבים המוצגים להלן. אם חלק כלשהו חסר, יש לפנות ל-Dell. ניתן למצוא מידע נוסף בקישור [פנייה ל-Dell](#).

**הערה:** חלק מהרכיבים עשויים להיות אופציונליים ולא להיכלל באריזת הצג. חלק מהתכונות עשויות שלא להיות זמינות במדינות מסוימות.

ביכרה רואית	ביכרה תנומת
מסך	
עמוד	
בסיס מעמד	
כבל חשמל (משתנה לפי מדינה)	
כבל USB 3.2 Gen 1 Type-C (C-ל C)	
<ul style="list-style-type: none"><li>מדריך מקוצר לתחילת העבודה</li><li>מידע על בטיחות, הגנה על הסביבה ורגולציה</li></ul>	



## מאפייני המוצר

לצג השטוח **Dell S2422HZ/S2722DZ** תצוגת LCD TFT עם מטריצה פעילה ותאורת רקע מסוג LED. תכונות הצג כוללות:

- **S2422HZ**: שטח צפייה במסך של 60.47 ס"מ (23.8 אינץ') (מדידה באלכסון). רזולוציה של (16:9) 1920x1080 עם תמיכה במסך מלא לרזולוציות נמוכות יותר.
- **S2722DZ**: שטח צפייה במסך של 68.47 ס"מ (27.0 אינץ') (מדידה באלכסון). רזולוציה של (16:9) 2560x1440 עם תמיכה במסך מלא לרזולוציות נמוכות יותר.
- יכולת הטיה, סיבוב, סיבוב על ציר והגבהה אנכית.
- המקולים (2 x 5W).
- מעמד ניתן להסרה וחורים לחיבור למתקן תלייה בתקן Video Electronics Standards Association (VESA) בגודל 100 מ"מ שמעניקים גמישות בהתקנה.
- מסגרת צרה במיוחד מצמצמת למינימום את הפער שנוצר בשימוש במספר צגים, ומאפשרת ליצור חוויית צפייה אלגנטית יותר.
- חיבור דיגיטלי נרחב עם DP השומר על המסך גם בעתיד.
- חיבור USB-C יחיד, המסוגל לספק כוח למחשבים נישאים המתאימים לחיבור זה תוך קבלת אותות וידאו ונתונים.
- המצלמה תומכת ברזולוציה של 2560 x 1920.
- יכולת "הכנס-הפעל", אם המחשב שלך תומך בה.
- כווננים בתפריט במסך (OSD) להגדרה ומיטוב קלים של הצג.
- נעילת לחצני הדלקה ותפריט מסך (OSD).
- חריץ לנעילת אבטחה.
- $0.3W \geq$  במצב המתנה.
- Premium Panel Exchange לשלוות נפש.
- מיטוב הנוחות לעיניים הודות למסך נטול ריצודים והפחתה למינימום של פליטת האור הכחול.
- הצג משתמש בלוח אור כחול נמוך ותואם ל-TUV Rheinland (פתרון חומרה) באיפוס להגדרות היצרן/דגם הגדרה של ברירת המחדל.
- הפחתת רמת האור הכחול המסוכן שנפלט מהמסך כדי להקל על העיניים בעת הצפייה.
- הצג משתמש בטכנולוגיית Flicker-Free שמבטלת את ההבובים הנראים לעין, משפרת את נוחות הצפייה ומונעת מאמץ לעיניים ועייפות.
- מאושר עבור Windows Hello (זיהוי פנים) ותמיכה ב-Microsoft Cortana.
- תומך בטכנולוגיית AMD FreeSync. טווח מאושר של AMD Freesync בין - 48Hz - 75Hz.

**⚠ אזהרה: ההשפעות ארוכות הטווח האפשריות של פליטת האור הכחול עלולות להזיק לעיניים, לרבות עייפות של העיניים ומאמץ דיגיטלי שלהן.**



# זיהוי החלקים והבקות

מראה מלפנים

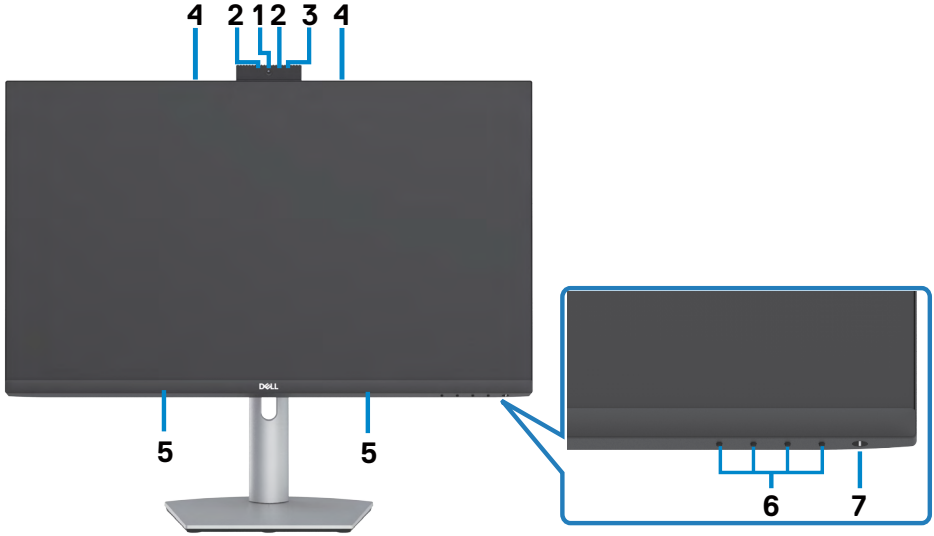

מספר	תיאור	שימוש
1	מצלמת RGB	"עם חיישן תמונה שמסוגל לפעול ב-30fps ברזולוציה של 5M ב-10 סיביות עם שליטה מלאה של המשתמש על איכות התמונה, צורתה והעברת נתוני הפלט. משדרת את התמונה שלך בשיחת ועידה בווידאו."
2	מצלמת אינטרנט אינפרה-אדומה	צילום ושידור של תמונות בתאורה חלשה.
3	נורית אינפרה-אדום	נורית חיווי אינפרה-אדום.
4	מיקרופונים	מיקרופונים של הצג.
5	רמקולים מובנים	פלט צליל מקלט האודיו.
6	לחצני פונקציות	לפרטים נוספים, ראה <a href="#">הפעלת הצג</a>
7	לחצן הדלקה/כיבוי (עם נורית LED)	הדלקה וכיבוי של הצג.







מספר	תיאור	שימוש
1	חורים לחיבור מתקן בתקן VESA בגודל (100 מ"מ x 100 מ"מ מאחורי כיסוי VESA מחובר)	חיבור הצג לקיר באמצעות ערכת חיבור לקיר תואמת VESA (בגודל 100 מ"מ x 100 מ"מ).
2	מדבקת רגולציה	רשימת האישורים הרגולטוריים.
3	לחצן לשחרור המעמד	שחרור המעמד מהצג.
4	מדבקת ברקוד, מס' סידורי ותג שירות	ש להיעזר בתווית זו בעת פנייה ל-Dell לקבלת תמיכה טכנית. תג השירות הוא מזהה אלפנומרי ייחודי שמאפשר לטכנאי השירות של Dell לזהות את רכיבי החומרה במחשב ולגשת לפרטי האחריות.
5	חריץ לניתוב כבלים	משמש לסידור הכבלים על ידי העברתם בחריץ.



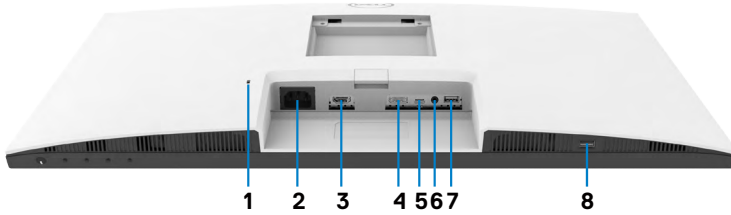

מספר	תיאור	שימוש
1	חריץ לנעילת אבטחה	אבטחת הגג באמצעות כבל אבטחה (נמכר בנפרד).
2	מחבר חשמל	חיבור כבל החשמל.
3	חיבור HDMI	חיבור למחשב באמצעות כבל HDMI (אופציונלי).
4	DisplayPort in	חיבור למחשב באמצעות כבל DisplayPort (אופציונלי).
5	כניסת USB DisplayPort/-C	חיבור למחשב באמצעות כבל USB-C. חיבור USB-C מעניק את קצב ההעברה המהיר ביותר (USB 3.2 Gen 1) והמצב החלופי עם DP 1.2 תומך בצגים האלה וכן 5V/3A, 9V/3A, 15V/3A, 20V/3.25A PD. <ul style="list-style-type: none"> <li>• S2422HZ רזולוציה מרבית של 1920 x 1080 ב-75Hz</li> <li>• S2722DZ רזולוציה מרבית של 2560 x 1440 ב-75Hz</li> </ul> <b>הערה:</b> USB-C לא תומך בגרסאות Windows ישנות יותר מאשר Windows 10.
6	יציאת אודיו	חיבור רמקולים להשמעת אודיו באמצעות ערוצי אודיו HDMI או USB-C או DisplayPort. הצג תומך רק באודיו בשני ערוצים. <b>הערה:</b> יציאת האודיו לא תומכת באוזניות.
7	יציאות USB 3.2	חיבור כבל ה-USB-C שמצורף לצג למחשב. לאחר חיבור הכבל, ניתן להשתמש ביציאות ה-USB שבצג. החיבור תומך ב-0.9A.
8	יציאות USB 3.2	חיבור כבל ה-USB-C שמצורף לצג למחשב. לאחר חיבור הכבל, ניתן להשתמש ביציאות ה-USB שבצג. החיבור תומך בטעינת סוללה של 2A.



## מפרטי הצג

S2722DZ	S2422HZ	דגם
TFT LCD - מטריצה פעילה		סוג המסך
טכנולוגיית IPS		סוג הלוח
16:9		יחס גובה-רוחב
גודל התמונה המוצגת:		
68.47 ס"מ (27.00 אינץ')	60.47 ס"מ (23.80 אינץ')	אלכסוני
אזור פעיל:		
596.74 מ"מ (23.49 אינץ')	527.04 מ"מ (20.75 אינץ')	אופקי
335.66 מ"מ (13.22 אינץ')	296.46 מ"מ (11.67 אינץ')	אנכי
200301.75 מ"מ (79.25 אינץ' רבוע)	156246.28 מ"מ (61.51 אינץ' רבוע)	אזור
0.2331 מ"מ x 0.2331 מ"מ	0.2745 מ"מ x 0.2745 מ"מ	צפיפות פיקסלים
108.79	92.56	פיקסלים לאינץ' (PPI)
זווית צפייה:		
178° (טיפוסית)		אופקית
178° (טיפוסית)		אנכית
350cd/m <sup>2</sup> (טיפוסית)	250cd/m <sup>2</sup> (טיפוסית)	בהירות
1000 ל-1 (טיפוסית)		יחס ניגודיות
טיפול נגד בוהק של המקטב הקדמי (3H) ציפוי קשיח		ציפוי המסך
LED		תאורה אחורית
8 אלפיות שנייה (מצב רגיל) 5 אלפיות שנייה (מצב מהיר) 4 אלפיות שנייה (מצב קיצוני)		זמן תגובה (אפור לאפור)
16.7 מיליון צבעים (8 סיביות)	16.7 מיליון צבעים (6 סיביות+FRC)	עומק צבע
99% sRGB עם פונקציית אור כחול נמוך בחומרה		לוח צבעים <sup>1</sup>
<ul style="list-style-type: none"> <li>DP 1.2(HDCP1.4) x1</li> <li>HDMI 1.4(HDCP1.4) x1</li> <li>חיבור USB-C אחד (מצב חלופי עם DisplayPort 1.2, כניסת USB 3.2 Gen 1, אספקת חשמל עד 65W)</li> <li>ציאת USB 3.2 Gen1 (5Gbps) עם טעינת BC1.2 ב-2A (מרבית)</li> <li>USB 3.2 יציאת</li> <li>שקע אודיו 3.5 מ"מ</li> </ul>		קישוריות



רוחב שוליים (שולי הצג לאזור הפעיל):		
7.37 מ"מ	5.37 מ"מ	חלק עליון
7.43 מ"מ	5.38 מ"מ	שמאל/ימין
22.81 מ"מ	21.74 מ"מ	תחתית
יכולת כוונן:		
110 מ"מ		מעמד עם כוונן גובה
-5° עד 21°		הטיה
-30° עד 30°		סיבוב
-90° עד 90°		סיבוב על ציר
כן		ניתוב כבלים
Easy Arrange ותכונות עיקרית אחרות		תאימות עם Dell Display Manager (DDM)
חריץ לנעילת אבטחה (כבל נעילה נמכר בנפרד)		אבטחה

<sup>1</sup> ברזולוציה המקורית של המסך, ב-Custom Mode (מצב מתוכנת).

### מפרטי הרזולוציה

S2722DZ	S2422HZ	דגם
30kHz עד 120kHz	30kHz עד 90kHz	טווח סריקה אופקית
	48Hz עד 75Hz	טווח סריקה אנכית
2560 x 1440 ב-75Hz	1920 x 1080 ב-75Hz	רזולוציה מתוכנתת מרבית
	480p, 560p, 720p, 1080p 480i, 576i, 1080i (HDMI בלבד)	יכולות תצוגת וידאו (מצב חלופי (USB-C & HDMI & DP)



## S2422HZ

קוטביות סנכרון (אופקית/אנכית)	שעון פיקסלים (MHz)	תדר אנכי (Hz)	תדר אופקי (kHz)	מצב תצוגה
-/-	25.18	59.94	31.47	VESA, 640 x 480
-/-	31.5	75.00	37.50	VESA, 640 x 480
-/+	28.32	70.08	31.47	VESA, 720 x 400
+/+	40.00	60.32	37.88	VESA, 800 x 600
+/+	49.50	75.00	46.88	VESA, 800 x 600
-/-	65.00	60.00	48.36	VESA, 1024 x 768
+/+	78.75	75.03	60.02	VESA, 1024 x 768
+/+	108.00	75.00	67.50	VESA, 1152 x 864
+/+	108.00	60.02	63.98	VESA, 1280 x 1024
+/+	135.00	75.02	79.98	VESA, 1280 x 1024
+/+	97.75	59.98	55.54	VESA, 1600 x 900
+/+	148.50	60.00	67.50	VESA, 1920 x 1080
-/+	174.50	74.97	83.89	VESA, 1920 x 1080



קוטביות סנכרון (אופקית/אנכית)	שעון פיקסלים (MHz)	תדר אנכי (Hz)	תדר אופקי (kHz)	מצב תצוגה
-/-	25.18	59.94	31.47	VESA, 640 x 480
-/-	31.50	75.00	37.50	VESA, 640 x 480
-/+	28.32	70.08	31.47	VESA, 720 x 400
+/+	40.00	60.32	37.88	VESA, 800 x 600
+/+	49.50	75.00	46.88	VESA, 800 x 600
-/-	65.00	60.00	48.36	VESA, 1024 x 768
+/+	78.75	75.03	60.02	VESA, 1024 x 768
+/+	108.00	75.00	67.50	VESA, 1152 x 864
+/+	74.25	59.94	45.00	VESA, 1280 x 720
+/+	108.00	60.02	63.98	VESA, 1280 x 1024
+/+	135.00	75.02	79.98	VESA, 1280 x 1024
-/+	121.75	59.98	65.32	VESA, 1400 x 1050
+/+	108.00	60.00	60.00	VESA, 1600 x 900
+/+	162.00	60.00	75.00	VESA, 1600 x 1200
+/+	148.50	60.00	67.50	VESA, 1920 x 1080
+/-	241.50	59.95	88.79	VESA, 2560 x 1440
+/-	298.50	74.98	111.05	VESA, 2560 x 1440 (HDMI)
+/-	304.25	74.97	111.86	VESA, 2560 x 1440 (DP   USB-C)



S2722DZ	S2422HZ	דגם
<ul style="list-style-type: none"> <li>• את וידאו דיגיטלי לכל קו דיפרנציאלי</li> <li>לכל קו דיפרנציאלי בעכבה של 100 אוהם</li> <li>• תמיכה באות כניסה DP/HDMI/USB-C</li> </ul>		אותות קלט וידאו
2A / 3Hz ± 60Hz (מרבי)		מתח/תדר/זרם מבוא
120 V : 42 A (מרבי) 240 V : 80 A (מרבי) הדלקה קרה ב-0°C		זרם התנעה
0.2 W (יובכ בצמ) <sup>1</sup> 0.3 W (הנתמה בצמ) <sup>1</sup> 24.0 W (לעופ בצמ) <sup>1</sup> 149 W (יברמ) <sup>2</sup> 18.26 W (P <sub>on</sub> ) <sup>3</sup> 58.09 kWh (TEC) <sup>3</sup>	0.2 W (יובכ בצמ) <sup>1</sup> 0.2 W (הנתמה בצמ) <sup>1</sup> 13.5 W (לעופ בצמ) <sup>1</sup> 137 W (יברמ) <sup>2</sup> 12.62 W (P <sub>on</sub> ) <sup>3</sup> 41.03 kWh (TEC) <sup>3</sup>	צריכת חשמל

<sup>1</sup> כמוגדר בתקנים EU 2019/2021 ו-EU 2019/2013.

<sup>2</sup> הגדרות בהירות וניגודיות מרביות עם טעינה בהספק המרבי בכל חיבורי ה-USB.

<sup>3</sup> Pon: צריכת חשמל במצב פעיל כפי שמוגדר ב-Energy Star 8.0.

TEC: סה"כ צריכת חשמל בקווסט"ש כפי שמוגדר ב-Energy Star 8.0.

מסמך זה מובא למטרות מידע בלבד ומבוסס על ביצועים במעבדה. ביצועי המוצר בפועל עשויים להיות שונים, בהתאם לתוכנה, לרכיבים ולציוד ההיקפי שרכשת ואין כל התחייבות לעדכן את המידע הזה. בהתאם לכך, אין להסתמך על המידע הזה בעת קבלת החלטה בנוגע לעמידות חשמלית או כל החלטה אחרת. לא מוענקת כל אחריות בנוגע לדיוק או לשלמות המידע, בין אם באופן מפורש או מרומז.



**הערה:** לצג יש אישור ENERGY STAR

עם הגדרות ברירת המחדל של היצרן, מוצר זה תואם לתקני תוכנית ENERGY STAR. ניתן לשחזר את הגדרות ברירת המחדל של היצרן באמצעות הפונקציה "Factory Reset" (איפוס להגדרות היצרן) בתפריט המסך. שינוי של הגדרות ברירת המחדל של היצרן או הפעלה של תכונות נוספות עשויים להגדיל את צריכת החשמל ובכך לעבור את הערכים המוגדרים בתוכנית ENERGY STAR.



## מפרטי מצלמת רשת – מיקרופון

2560 x 1920 של 75.4° ברזולוציה	שדה הראייה (אופקי)	עדשה
מיקוד קבוע	מצב מיקוד	
35 ס"מ עד 1.5 מ'	אזור מיקוד	
70 ס"מ	מרחק מיקוד (מצב רגיל)	
5 מגה-פיקסלים	גודל מערך פעיל	חיישן תמונה
1920 x 1080 (Full HD) - עד 30 פריימים לשנייה	קצב פריימים של וידאו	מפרטי וידאו
	USB 2.0 High Speed	ממשק
	3.3 וולט +/- 5% ל-USB ומיקרופון 5 וולט +/- 5% למצלמת אינפרה-אדום	אספקת חשמל

### מפרטי מיקרופון

<b>S2722DZ</b>	<b>S2422HZ</b>	<b>דגם</b>
	Knowles מיילטיגיד מינופוקימ 2	סוג מיקרופון
	-35dB +/- 1dB	רגישות
	68 dB	יחס אות לרעש
	0.3%	עיוות הרמוני כולל
	130 dB SPL	נקודת עומס יתר אקוסטי
	1.65 V - 3.6 V	

### מפרטי הרמקולים

<b>S2722DZ</b>	<b>S2422HZ</b>	<b>דגם</b>
	2 x 5 W	הספק נקוב של הרמקולים
	200 Hz - 16 kHz	תגובת תדר
	8 אוהם	עכבה

### מאפיינים פיזיים

<b>S2722DZ</b>	<b>S2422HZ</b>	<b>דגם</b>
	<ul style="list-style-type: none"> <li>• מחבר DP</li> <li>• מחבר HDMI</li> <li>• כבל כניסה USB 3.2 Gen 1</li> <li>• יציאת אודיו אחת</li> <li>• 2 x כניסת USB</li> </ul>	סוג מחבר
	כבל USB 3.2 Gen 1 Type-C ל-C באורך 1.8 מ'	סוג כבל אותות





מידות (עם המעמד):		
510.00 מ"מ (20.08' צניא)	488.40 מ"מ (19.23' צניא)	גובה (מוארך)
400.00 מ"מ (15.75' צניא)	378.40 מ"מ (14.90' צניא)	גובה (סגור)
611.60 מ"מ (24.08' צניא)	537.80 מ"מ (21.17' צניא)	רוחב
174.70 מ"מ (6.88' צניא)	174.70 מ"מ (6.88' צניא)	עומק
מידות (ללא המעמד):		
365.84 מ"מ (14.40' צניא)	323.57 מ"מ (12.74' צניא)	גובה
611.60 מ"מ (24.08' צניא)	537.80 מ"מ (21.17' צניא)	רוחב
56.74 מ"מ (2.23' צניא)	56.74 מ"מ (2.23' צניא)	עומק
מידות המעמד:		
403.10 מ"מ (15.87' צניא)	403.10 מ"מ (15.87' צניא)	גובה (מוארך)
364.82 מ"מ (14.36' צניא)	364.82 מ"מ (14.36' צניא)	גובה (סגור)
257.00 מ"מ (10.12' צניא)	257.00 מ"מ (10.12' צניא)	רוחב
174.70 מ"מ (6.88' צניא)	174.70 מ"מ (6.88' צניא)	עומק
משקל:		
9.46 ק"ג	7.88 ק"ג	משקל עם האריזה
6.86 ק"ג	5.60 ק"ג	משקל עם מכלול המעמד והכבלים
5.18 ק"ג	3.88 ק"ג	משקל ללא מכלול המעמד (שיקולים לחיבור לקיר או למתקן VESA - ללא כבלים)
1.52 ק"ג	1.52 ק"ג	משקל מכלול המעמד



סטנדרטי תאימות	
<ul style="list-style-type: none"> <li>• לצג יש אישור ENERGY STAR</li> <li>• תואם ל-RoHS</li> <li>• צג עם כמות מופחתת של BFR/PVC (המעגלים שלו עשויים מציפויים נטולי BFR/PVC)</li> <li>• זכוכית נטול ארסן ונטולת כספית ללוח בלבד</li> </ul>	
טמפרטורה:	
0°C עד 40°C (32°F עד 104°F)	הפעלה
-20°C עד 60°C (-4°F עד 140°F)	שלא בהפעלה
לחות:	
10% עד 80% (ללא עיבוי)	הפעלה
5% עד 90% (ללא עיבוי)	שלא בהפעלה
גובה:	
5,000 מ' (16,404 רגל) (מרבי)	הפעלה
12,192 מ' (40,000 רגל) (מרבי)	שלא בהפעלה
פיזור חום	
467.77 BTU/שעה (מרבי)	S2422HZ
43.09 BTU/שעה (מצב פועל)	
508.75 BTU/שעה (מרבי)	S2722DZ
62.35 BTU/שעה (מצב פועל)	



יצאת DP in

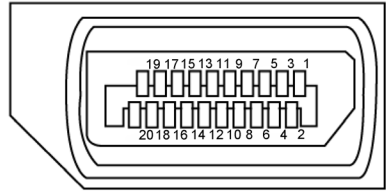

מספר פין	צד 20 פינים של כבל האותות המחובר
1	ML3(n)
2	אדמה
3	ML3(p)
4	ML2(n)
5	אדמה
6	ML2(p)
7	ML1(n)
8	אדמה
9	ML1(p)
10	ML0(n)
11	אדמה
12	ML0(p)
13	CONFIG1
14	CONFIG2
15	AUX CH (p)
16	אדמה
17	AUX CH(n)
18	זיהוי Hot Plug
19	חזרה
20	DP_PWR



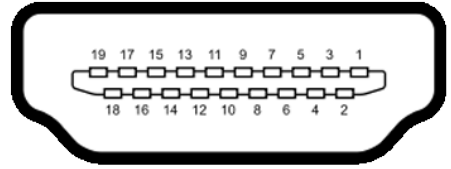

מספר פין	צד 19 פינים של כבל האותות המחובר
1	TMDS DATA 2+
2	TMDS DATA 2 SHIELD
3	TMDS DATA 2-
4	TMDS DATA 1+
5	TMDS DATA 1 SHIELD
6	TMDS DATA 1-
7	TMDS DATA 0+
8	TMDS DATA 0 SHIELD
9	TMDS DATA 0-
10	TMDS CLOCK+
11	TMDS CLOCK SHIELD
12	TMDS CLOCK-
13	CEC
14	שמור (רישכמב N.C. רומש)
15	DDC CLOCK (SCL)
16	DDC DATA (SDA)
17	הארקת CEC/DDC
18	+5 V POWER
19	זיהוי תקע פעיל



## מחבר USB-C

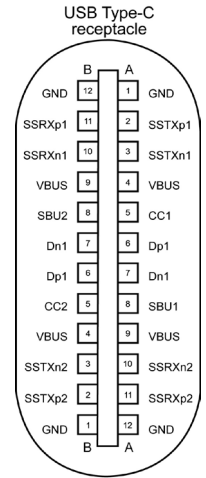

typically connected to a charger through a Type-C cable

Signal	Pin	Signal	Pin
GND	B12	GND	A1
SSTXp1	B11	SSTXp1	A2
SSTXn1	B10	SSTXn1	A3
VBUS	B9	VBUS	A4
CC1	B8	CC1	A5
Dp1	B7	Dp1	A6
Dn1	B6	Dn1	A7
SBU1	B5	SBU1	A8
VBUS	B4	VBUS	A9
SSRXn2	B3	SSRXn2	A10
SSRXp2	B2	SSRXp2	A11
GND	B1	GND	A12



## אפיק טורי אוניברסלי (USB)

בסעיף זה תקבל פרטים אודות יציאות ה-USB הזמינות בצג. בסעיף זה תקבל פרטים אודות יציאות ה-USB הזמינות בצג.

**הערה:** עד 2 A בכניסת USB (היציאה עם סמל הסוללה ) בהתקנים התואמים לתקן Battery Charging Rev. 1.2; עד 0.9 A בכניסות USB אחרות.

במחשב שברשותך ישנן יציאות ה-USB הבאות:

- 1 כניסות - מאחור.
- 2 יציאות - 1 בתחתית, 1 מאחור.

**הערה:** חיבורי ה-USB של הצג פועלים רק כשהצג דולק או במצב המתנה. במצב המתנה, אם כבל ה-USB (C ל C) מחובר, חיבורי ה-USB פועלים כרגיל. אחרת, יש לפעול לפי ההגדרה שבתפריט שבמסך של Other USB Charging (טעינה בחיבורי USB אחרים). אם ההגדרה היא "On in Standby Mode" (פועל במצב המתנה), חיבורי ה-USB פועלים כרגיל, אחרת הם מושבתים. אם מכבים את הצג ולאחר מכן מדליקים אותו, האביזרים ההיקפיים המחוברים עשויים להזדקק למספר שניות כדי לחדש את הפעולה הרגילה שלהם.

מהירות העברה	קצב העברת נתונים	צריכת חשמל מרבית (כל יציאה)
super speed	5 Gbps	4.5 W
Hi-Speed	480 Mbps	2.5 W
Full speed	12 Mbps	2.5 W

## יציאת USB



מספר פינ	שם האות
1	VBUS
2	D-
3	D+
4	GND
5	StdA_SSRX-
6	StdA_SSRX+
7	GND_DRAIN
8	StdA_SSTX-
9	StdA_SSTX+
מעטפת	מגן



## הכנס-הפעל

ניתן לחבר את הצג לכל מערכת תואמת ל"הכנס-הפעל". הצג מספק אוטומטית למחשב את נתוני הזיהוי של התצוגה המורחבת (EDID) באמצעות פרוטוקולי ערוץ נתונים (DDC), כך שהמחשב יכול לקבוע את תצורתו ולמטב את הגדרות הצג. ההתקנה של רוב הצגים נעשית אוטומטית. ניתן לבחור הגדרות שונות לפי הצורך. למידע נוסף על שינוי הגדרות הצג, ניתן לעיין בפרק **שימוש בצג**.

## איכות ומדיניות פיקסלים של צג LCD

במהלך הייצור של צגי LCD, לעתים פיקסל אחד או יותר עלול להיתקע במצב קבוע, אך לא ניתן לראותו והוא לא משפיע על איכות התצוגה או השימושיות שלה. למידע נוסף על מדיניות הפיקסלים של צגי LCD, ניתן לבקר באתר התמיכה של Dell בכתובת:

<https://www.dell.com/pixelguidelines>



△ זהירות: שימוש שגוי או ממושך במקלדת עלול לגרום לפציעה.

△ זהירות: צפייה בצג לפרקי זמן ממושכים עלול לגרום למאמץ לעיניים.

לנוחות ויעילות, יש להישמע להנחיות שלהלן בעת ההכנה והשימוש במחשב:

- יש למקם את המחשב כך שהצג והמקלדת נמצאים ישירות מלפניך בעת העבודה. ניתן לרכוש מדפים מיוחדים שמסייעים למקם את המקלדת באופן נכון.
- להפחתת הסיכון למאמץ לעיניים ולכאבי צוואר, זרועות, גב או כתפיים כתוצאה מהשימוש בצג לפרקי זמן ממושכים, אנו ממליצים:
  - להציב את המסך במרחק של בערך 50 עד 70 ס"מ מהעיניים.
  - למצמץ באופן תכוף כדי ללחלח את העיניים בעת עבודה עם הצג.
  - לצאת להפסקות שגרתיות ותכופות של 20 דקות מדי שעתיים.
  - להסב את העיניים מהצג ולהתבונן בעצם במרחק של 6 מטרים למשך 20 שניות לפחות במהלך ההפסקות.
  - לבצע מתיחות כדי להקל על המתח בצוואר/זרועות/גב/כתפיים במהלך ההפסקות.
- יש לוודא שמסך הצג בגובה העיניים או מעט נמוך ממנו בעת ישיבה מול הצג.
- יש לכוון את ההטיה, הניגודיות והבהירות של הצג.
- יש לכוון את תאורת הסביבה (כגון מנורות תקרה, מנורות כתיבה, וילונות בחלונות) כדי לצמצם את כמות ההשתקפויות והבוהק של מסך הצג.
- יש להשתמש בכיסא שמספק תמיכה טובה לגב.
- יש לשמור על אמות הידיים במצב אופקי כשמפרקי הידיים בתנוחה טבעית ונוחה בעת השימוש במקלדת או בעכבר.
- יש להשאיר תמיד מקום להנחת כפות הידיים בעת שימוש במקלדת או בעכבר.
- יש להניח לזרועות לנוח בטבעיות בשני הצדדים.
- יש לוודא שכפות הרגליים נמצאות על הרצפה.
- בעת ישיבה, יש לוודא שמשקל הרגליים מונח על כפות הרגליים ולא על החלק הקדמי של הכיסא. יש לכוון את גובה הכיסא או להשתמש במשענת לכפות הרגליים אם יש צורך בכך לשמירה על תנוחה נכונה.
- יש לגוון את הפעילויות בעבודה. אפשר לנסות לארגן את העבודה שלך כך שלא יהיה עליך לשבת ולעבוד לפרקי זמן ארוכים. אפשר לנסות לעמוד או להתהלך במרווחים קבועים.





- יש לשמור על האזור שמתחת לשולחן הכתיבה נקי מכשולים וכבלים או כבלי חשמל שמפריעים לישיבה נוחה או מהווים סכנת מעידה.

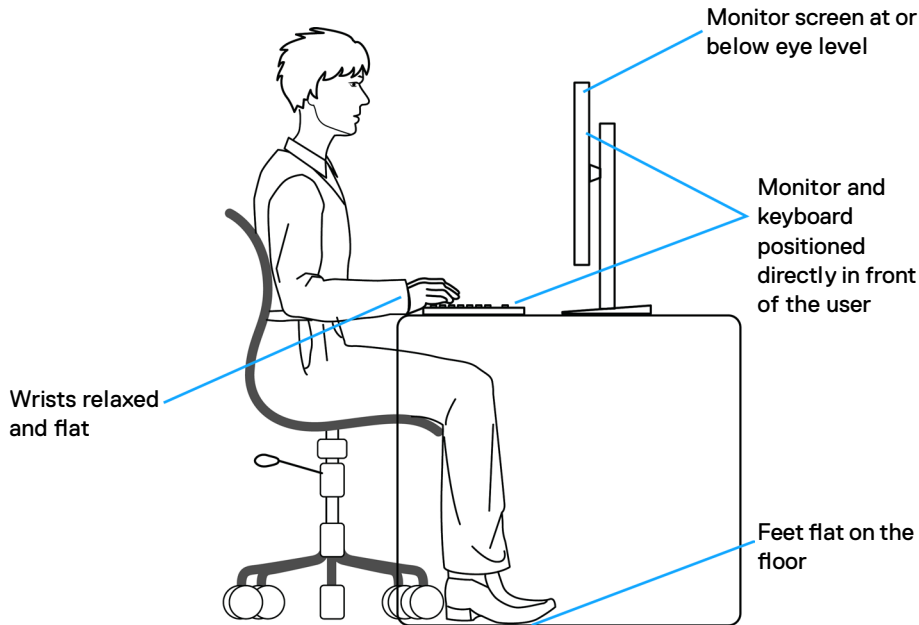

## טיפול בצג והעברתו

- כדי להבטיח טיפול בטיחותי בצג בעת הרמתו או הזזתו, יש להישמע להנחיות שלהלן:
- לפני הזזה או הרמה של הצג, מכבים את המחשב ואת הצג.
  - מנתקים את כל הכבלים מהצג.
  - מכניסים את הצג לאריזה המקורית עם חומרי האריזה המקוריים.
  - אוחזים היטב בשוליים התחתונים ובצד הצג בלי להפעיל לחץ רב מדי בעת הרמה או הזזה של הצג.



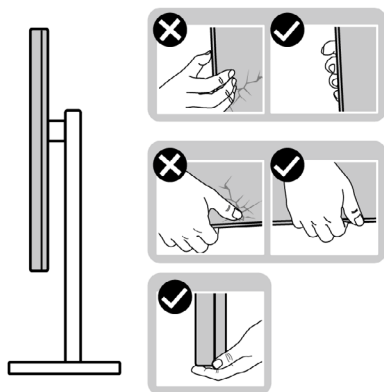

- בעת הרמה או הזזה של הצג, מוודאים שהמסך לא פונה לכיוונך ולא לוחצים על אזור התצוגה כדי למנוע שריטות או נזק.

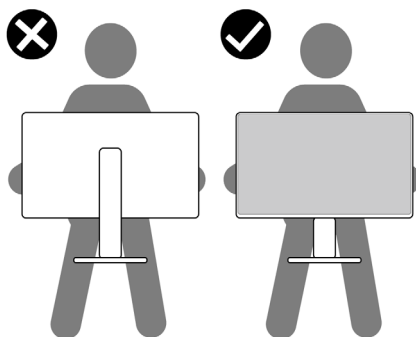

- בעת שינוע הצג, יש להימנע מזעזועים פתאומיים או רעידות.
- בעת הרמה או הזזה של הצג, אין להפוך את הצג תוך כדי אחיזה בבסיס המעמד או במעמד. הדבר עלול לגרום לתאונה לא מכוונת לצג או פגיעה.

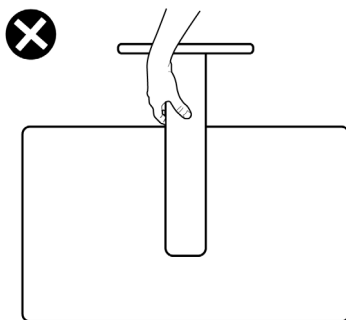

### ניקוי הצג

⚠ אזהרה: לפני ניקוי הצג, יש לנתק את כבל החשמל שלו מהחשמל.

⚠ זהירות: יש לקרוא את הוראות הבטיחות ולציית להן לפני ניקוי הצג.

לקבלת שיטות העבודה המומלצות, יש לפעול לפי ההנחיות שברשימה שלהלן להוצאת הצג מהאריזה, ניקויו או טיפול בו:

- לניקוי המסך האנטי-סטטי, יש ללחלח מטלית רכה ונקייה במים. אם ניתן, יש להשתמש במטלית או בתמיסה מיוחדות לניקוי מסכים שמתאימות לציפוי האנטי-סטטי. אין להשתמש בבזון, מדלל, אמוניה, חומרי ניקוי שורטים או אוויר דחוס.
- יש להשתמש במטלית לחה ורכה לניקוי הצג. אין להשתמש בחומרי ניקוי כלשהם, מכיוון שחלקם מותירים שכבה לבנה על הצג.
- אם מבחינים באבקה לבנה בעת הוצאת הצג מהאריזה, יש לנגב אותה במטלית.
- יש לטפל בצג בזהירות מכיוון שצגים כהים עלולים להישרט ולהציג סימנים לבנים יותר מאשר צגים בהירים.
- כדי לסייע לשמור על איכות התמונה הטובה ביותר, יש להשתמש בשומר מסך דינמי משתנה ולכבות את המסך כשאינו בשימוש.



# הצבת הצג

## חיבור המעמד

- הערה: המעמד ובסיס המעמד לא מחוברים כשהם נשלחים מהמפעל.
- הערה: ההוראות האלה חלות רק על המעמד שצורף לצג. אם מחברים מעמד אחר, יש לפעול לפי ההנחיות של אותו מעמד.

### חיבור מעמד הצג:

- מיישרים את המעמד ומציבים אותו על בסיס המעמד.
- פותחים את ידית הבורג בתחתית בסיס המעמד ומסובבים אותו בכיוון השעון כדי להדק את מכלול המעמד.
- סוגרים את ידית הבורג.

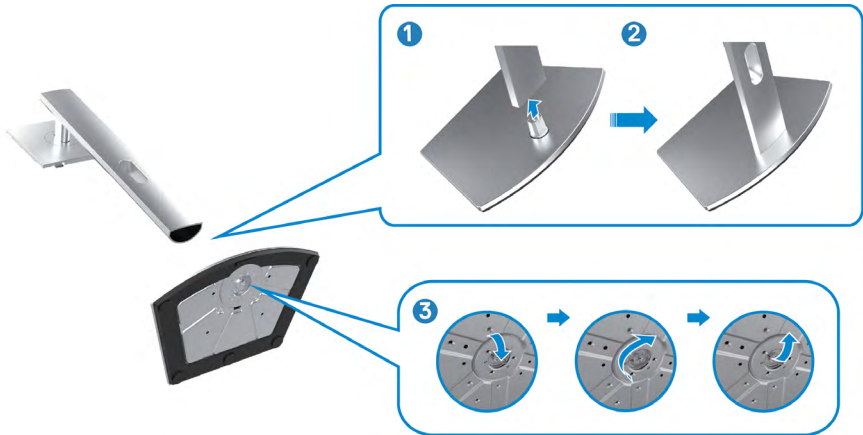

4. פותחים את כיסוי המגן שעל הצג כדי לגשת לחרוץ VESA שבצג.



5. מחליקים את הלשוניות של המעמד לתוך החריצים שבכיסוי גב הצג ולוחצים כלפי מטה עד שמכלול המעמד ננעל במקומו בנקישה.



6. מחזיקים את המעמד ומרימים את הצג בזהירות. לאחר מכן מניחים אותו על משטח שטוח.



הערה: יש להחזיק היטב את המעמד בעת הרמת הצג כדי למנוע נזק בלתי מכוון.

7. מרימים את כיסוי המגן מהצג.

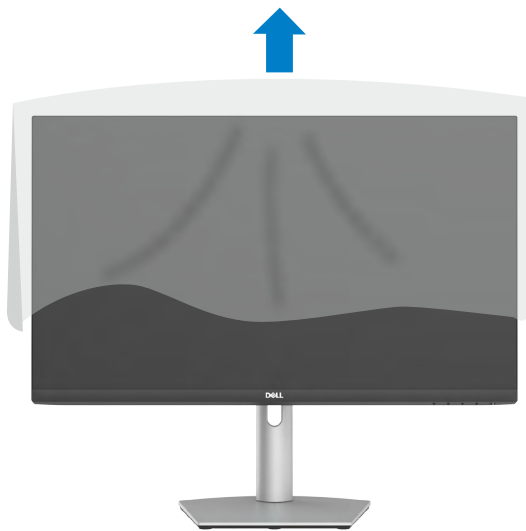

## שימוש בהטיה, סיבוב והגבהה אנכית

הערה: ההוראות האלה חלות רק על המעמד שצורף לצג. אם מחברים מעמד אחר, יש לפעול לפי ההנחיות של אותו מעמד.

### הטיה, סיבוב והגבהה אנכית

כשהמעמד מחובר לצג, ניתן להטות את הצג לזווית הצפייה הנוחה ביותר.

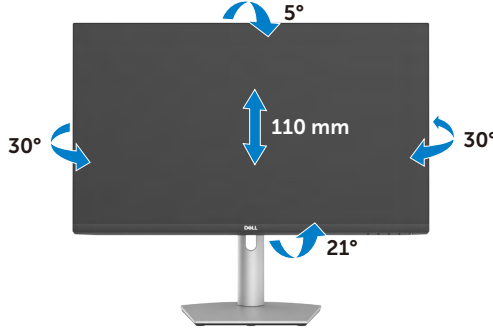

הערה: המעמד לא מחובר לצג כשהוא נשלח מהמפעל.

## שינוי כיוון התצוגה

לפני סיבוב הצג, מושכים את הצג למעלה עד הסוף. מטים את הצג לאחור עד הסוף כדי להימנע מלחיצה על השוליים התחתונים של הצג.



הערה: כדי לעבור בין הגדרות התצוגה במחשב Dell בין כיוון תצוגה לרוחב ולאורך בעת שינוי כיוון התצוגה, יש להוריד ולהתקין את מנהל ההתקן החדש ביותר עבור כרטיס המסך. להורדה, יש לעבור אל <https://www.dell.com/support/drivers> ולחפש את מנהל ההתקן המתאים.

הערה: כשהתצוגה במצב לאורך, ייתכן שתתרחש האטה בביצועים בעת שימוש ביישומים תובעניים מבחינת גרפיקה, כגון גיימינג בתלת-ממד.



# קביעת התצורה של הגדרות התצוגה במחשב לאחר שינוי כיוון התצוגה

לאחר סיבוב הצג, יש להשלים את הנוהל שלהלן כדי לקבוע את הגדרות התצוגה במחשב.  הערה: אם משתמשים בצג שאינו מתוצרת Dell, יש לבקר באתר של יצרן כרטיס המסך או יצרן המחשב כדי לקבל מידע על שינוי הכיוון של התוכן בתצוגה.

## קביעת התצורה של הגדרות התצוגה:

1. לוחצים לחיצה ימנית על **Desktop** (שולחן העבודה) ולוחצים על **Properties** (מאפיינים).
  2. לוחצים על הלשונית **Settings** (הגדרות) ועל **Advanced** (מתקדם).
  3. אם משתמשים בכרטיס מסך מתוצרת AMD, לוחצים על הלשונית **Rotation** (סיבוב) ומגדירים את כיוון התצוגה הרצוי.
  4. אם מותקן במחשב כרטיס מסך מתוצרת nVidia, עוברים לכרטיסייה nVidia, בוחרים באפשרות **NVRotate** מהעמודה השמאלית ולאחר מכן בוחרים את זווית הסיבוב המועדפת.
  5. אם משתמשים בכרטיס מסך מתוצרת Intel, לוחצים על לשונית כרטיס המסך של Intel, לוחצים על **Graphic Properties** (מאפיינים גרפיים), לוחצים על הלשונית **Rotation** (סיבוב) ומגדירים את כיוון התצוגה הרצוי. 
- הערה: אם האפשרות לשינוי כיוון לא מופיעה או שהיא לא פועלת כהלכה, יש לבקר בכתובת <https://www.dell.com/support> ולהוריד את מנהל ההתקן החדש ביותר עבור כרטיס המסך.

## שימוש במצלמת הרשת של הצג

- פועלים לפי השלבים האלה כשרוצים להשתמש במצלמת האינטרנט של הצג:
1. מקלפים את תווית המצלמה שעל הצג.
  2. דוחפים את החלק העליון של מצלמת האינטרנט כדי לפתוח או לסגור את המצלמה.
  3. מקלפים את ציפוי המגן של מצלמת האינטרנט.
  4. פותחים את המצלמה לפני השימוש וסוגרים אותה כדי להגן על הפרטיות כשהיא אינה בשימוש.

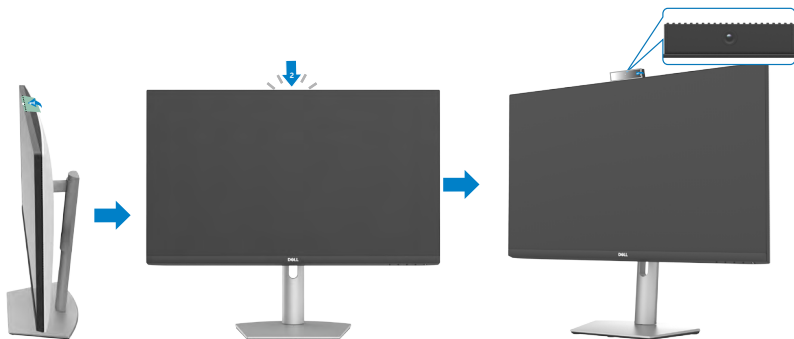



## חיבור הצג

⚠ אזהרה: לפני שמתחילים לעבוד על השלבים הבאים פועלים לפי **הוראות הבטיחות**.

### חיבור הצג למחשב:

1. מכבים את המחשב.
  2. מחברים את כבל DisplayPort או HDMI ואת כבל ה-USB-C מהצג למחשב.
  3. מדליקים את הצג.
  4. בוחרים את מקור הקלט המתאים בתפריט שבמסך ומדליקים את המחשב.
- הערה: הגדרת ברירת המחדל של S2422HZ/S2722DZ היא DisplayPort 1.2, כרטיס מסך שתואם ל-DisplayPort 1.1 עלול שלא לפעול באופן תקין.

חיבור כבל HDMI (רכישה אופציונלית)

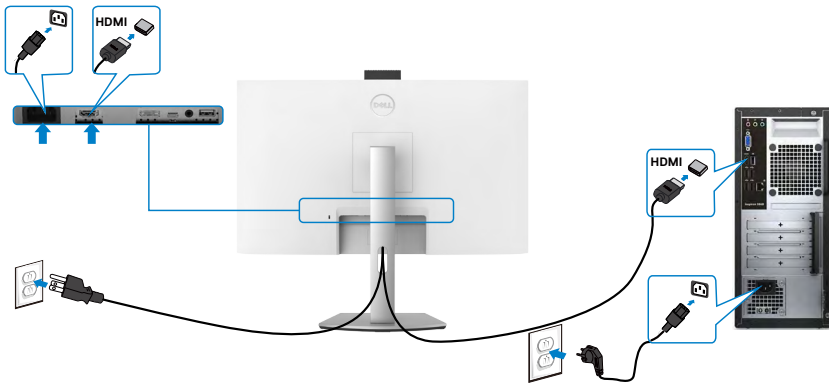

### חיבור כבל DP

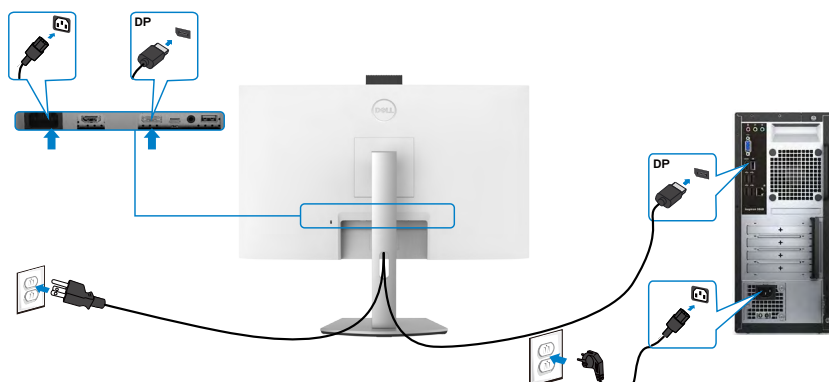

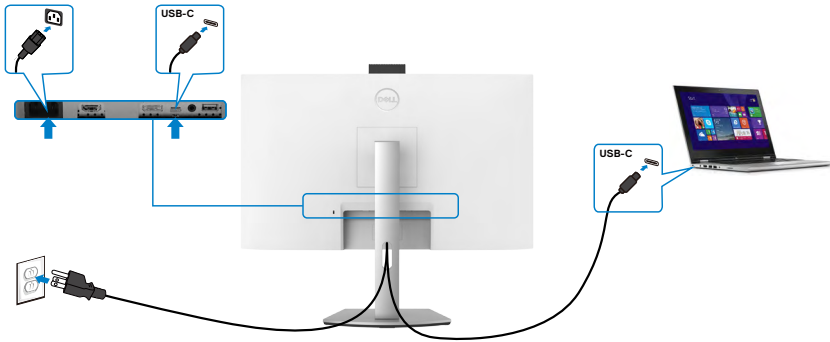

יציאת USB-C בצג:

- יכול לשמש בתור USB-C, DisplayPort 1.2 לחלופין.
  - תומכת באספקת חשמל בטכנולוגיית USB, עם פרופילים של עד 65 W.
- הערה:** ללא תלות בדרישת החשמל/צריכת החשמל בפועל של המחשב הנייד, או במפלט המתח הנותר בסוללה, צג Dell נועד לספק למחשב הנייד מתח של עד 65 W.

מתח טעינה מרבי	מתח נקוב (במחשבים ניידים המצוידים ב-USB-C עם PowerDelivery)
45 W	45 W
65 W	65 W
לא נתמך	90 W





אחרי חיבור כל הכבלים הנחוצים לצג ולמחשב, מסדרים את הכבלים כמוצג לעיל. למידע נוסף על חיבורים, אפשר לעיין בפרק **חיבור הצג**.

## אבטחת הצג באמצעות מנעול קנדינגטון (אופציונלי)

החריץ לנעילת אבטחה ממוקם בתחתית הצג. אפשר למצוא מידע נוסף על המיקום של החריץ לנעילת אבטחה בפרק **חריץ לנעילת אבטחה**.

למידע נוסף על השימוש במנעול קנדינגטון (לרכישה בנפרד), יש לעיין בתיעוד שצורף למנעול. מאבטחים את הצג לשולחן באמצעות מנעול אבטחה קנדינגטון.

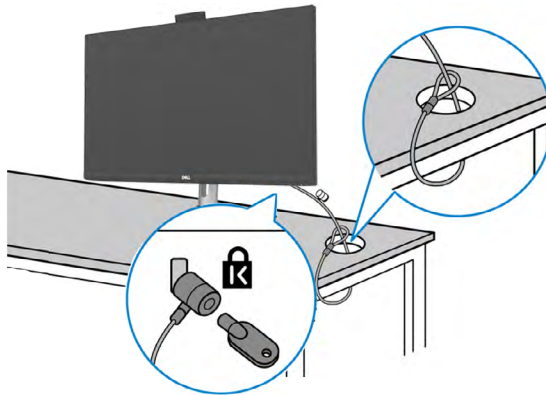

הערה: התמונה להמחשה בלבד. מראה המנעול עשוי להיות שונה. 



## הסרת מעמד הצג

זהירות: כדי למנוע שריטות במסך ה-LCD בעת הסרת המעמד, יש לוודא שהצג מונח על משטח רך ונקי. 

הערה: ההוראות האלה חלות רק על המעמד שצורף לצג. אם מחברים מעמד אחר, יש לפעול לפי ההנחיות של אותו מעמד. 

### להסרת המעמד:

1. מניחים את הצג על מטלית רכה או כרית.
2. לוחצים לחיצה ממושכת על הלחצן לשחרור המעמד.
3. מרימים את המעמד ומרחיקים אותו מהצג.

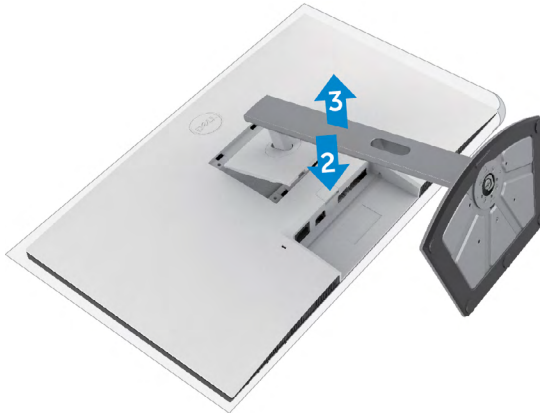

## חיבור לקיר (אופציונלי)



**הערה:** יש להשתמש בבורגי M4 x 11 מ"מ לחיבור הצג לערכה לחיבור לקיר. 

יש לעיין בהוראות המצורפות לערכה התואמת ל-VESA לחיבור לקיר.

1. מניחים את הצג על מטלית רכה או כרית על משטח יציב ושטוח.
2. מסירים את המעמד.
3. משתמשים במברג פיליפס להסרת ארבעת הברגים שמצמידים את כיסוי הפלסטיק.
4. מחברים את תושבת החיבור מערכת החיבור לקיר לצג.
5. מחברים את הצג לקיר לפי ההוראות שמצורפות לערכת החיבור לקיר.

**הערה:** לשימוש רק עם תושבות קיר שמפורטות ברשימת UL או CSA או GS עם יכולת נשיאת משקל מינימלי של 

15.52 ק"ג S242HZ

20.72 ק"ג S2722DZ



# שימוש בצג

## הדלקת הצג



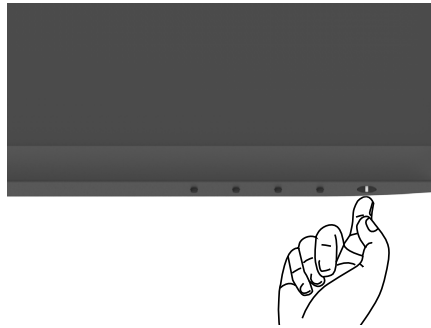

כדי להדליק את הצג, לוחצים על הלחצן .



## שימוש בלחצני הלוח הקדמי

משתמשים בלחצני הבקרה שבתחתית הצג כדי לכוונן את המפרטים של התמונה המוצגת. כששתמשים בלחצני הבקרה, התפריט שבמסך מופיע במסך עם ערכים מספריים.



תיאור	לחצנים בלוח-הקדמי
<p>לחצן זה משמש לביטול ההשתקה או להשתקה של המיקרופון.</p> <p><b>הערה:</b> פונקציית ההשתקה ב-Dell S2422HZ או S2722DZ פועלת בלחיצה על לחצן ההשתקה, אבל סמל ההשתקה בפלטפורמת UC לא יסתנרן (הסמל יציג ביטול השתקה).</p>	<p>1</p>  <p>מקש קיצור: Microphone (מיקרופון)</p>
<p>לחץ על לחצן זה כדי לבחור מתוך רשימה של מצבי צבעים מוגדרים מראש.</p>	<p>2</p>  <p>מקש קיצור: Preset Modes (מצבים מוגדרים מראש)</p>
<p>השתמש בלחצן Menu (תפריט) כדי להפעיל את התצוגה במסך, ובחר את OSD Menu (תפריט התצוגה במסך). ראה סעיף <b>גישה למערכת התפריטים</b>.</p>	<p>3</p>  <p>Menu (תפריט)</p>
<p>לחץ על לחצן זה כדי לחזור לתפריט הראשי או כדי לצאת מתפריט המסך.</p>	<p>4</p>  <p>Exit (יציאה)</p>
<p>הדלקה וכיבוי של הצג.</p> <p>נורית שדולקת בלבן קבוע מציינת שהצג דולק ופועל באופן תקין. נורית שמהבהבת בלבן מציינת שהצג במצב המתנה.</p>	<p>5</p>  <p>לחצן הדלקה (עם נורית סטטוס הפעלה)</p>



## שימוש בפונקציה OSD Lock (נעילת תפריט המסך)

ניתן לנעול את לחצני הבקרה שבלוח הקדמי כדי למנוע גישה לתפריט שבמסך ו/או ללחצן ההדלקה.

שימוש בתפריט הנעילה לנעילה של לחצן אחד או יותר

1. בוחרים אחת מהאפשרויות הבאות.

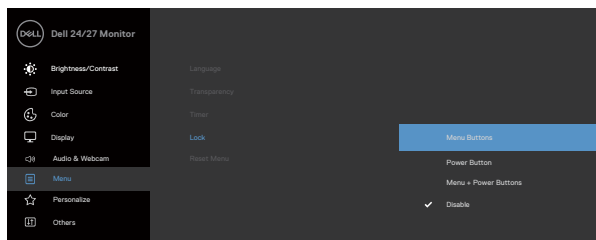

תופיע ההודעה הבאה.

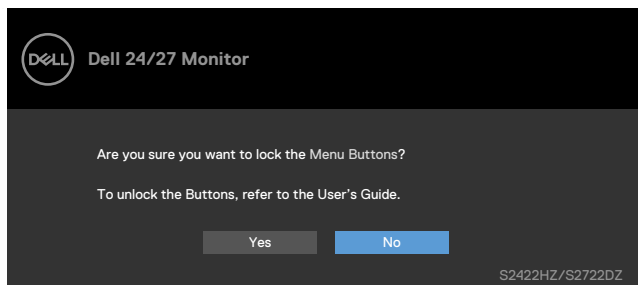

2. בחר באפשרות **Yes** (כן) לנעילת הלחצנים. לאחר הנעילה, כל לחיצה על לחצן בקרה

תגרום להופעת סמל מנעול על המסך .





## שימוש בלחצן בלוח הקדמי לנעילה של לחצן אחד או יותר

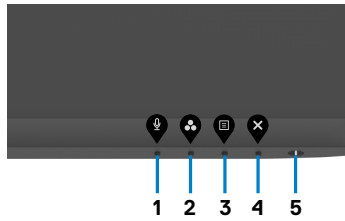

1. לוחצים לחיצה ממושכת על לחצן 4 למשך ארבע שניות. תפריט יופיע במסך.

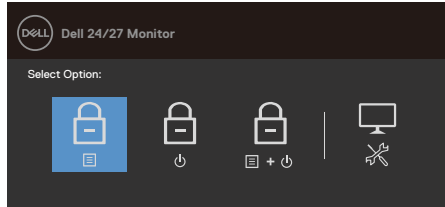

2. בוחרים אחת מהאפשרויות הבאות.

אפשרויות	תיאור
1	בחרים באפשרות זו לנעילת הפונקציה של תפריט המסך.
נעילת לחצני התפריט	
2	פונקציה זו משמשת לנעילת לחצן ההפעלה בלבד. כך ניתן למנוע מהמשתמש לכבות את הצג באמצעות לחצן ההפעלה.
נעילת לחצן ההפעלה	
3	אפשרות זו משמשת לנעילת תפריט המסך ולחצן הפעלה למניעת כיבוי.
נעילת לחצני התפריט ולחצן ההפעלה	
4	אפשרות זו משמשת להפעלת כלי האבחון המובנה, ראה <b>כלי אבחון מובנה</b> .
כלי אבחון מובנה	



## ביטול הנעילה של לחצני הבקרה שבלוח הקדמי

לוחצים לחיצה ממושכת על לחצן 4 למשך ארבע שניות עד שתפריט יופיע במסך. הטבלה שלהלן מתארת את האפשרויות לביטול הנעילה של לחצני הבקרה הקדמיים.

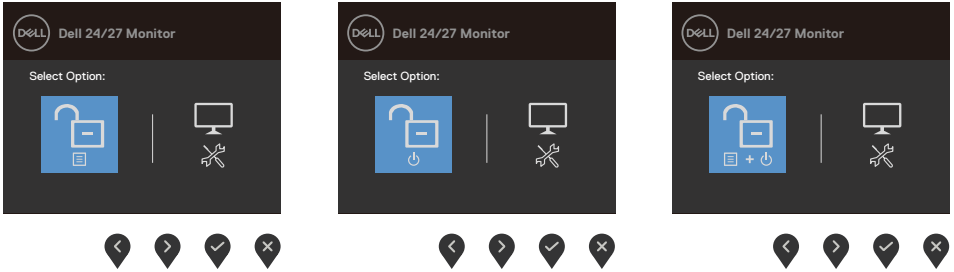

אפשרויות	תיאור
1	אפשרות זו משמשת לביטול הנעילה של פונקציית תפריט המסך.
<b>ביטול הנעילה של לחצני התפריט</b>	
2	אפשרות זו משמשת לביטול הנעילה של לחצן הפעלה למניעת כיבוי.
<b>ביטול הנעילה של לחצן ההדלקה</b>	
3	אפשרות זו משמשת לביטול הנעילה של תפריט המסך ולחצן הפעלה למניעת כיבוי.
<b>ביטול הנעילה של לחצני תפריט וההדלקה</b>	
4	אפשרות זו משמשת להפעלת כלי האבחון המובנה, ראה <b>כלי אבחון מובנה</b> .
<b>כלי אבחון מובנה</b>	



## הקדמי -לחצנים בלוח

משתמשים בלחצנים הקדמיים לכוון הגדרות התמונה.

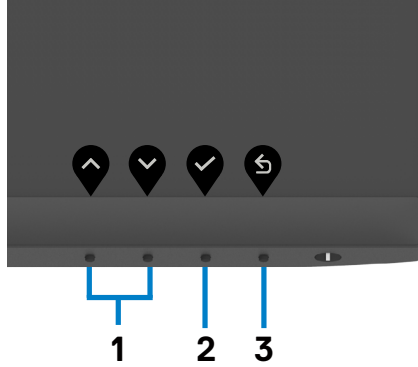







תיאור	לחצנים בלוח הקדמי
לחץ למעלה (הגדלה) ולמטה (הקטנה) כדי לקבוע את ערכי הפריטים המופיעים בתפריט המסך.	1 למעלה למטה
לחץ על OK (אישור) כדי לאשר את הבחירות שעשית.	2 אישור
לחץ על Back (הקודם) כדי לחזור לתפריט הקודם.	3 הקודם

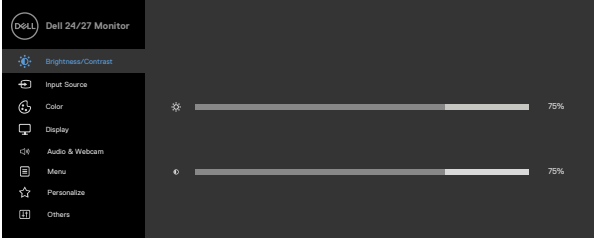

# שימוש בתפריט שבמסך

גישה למערכת התפריטים

תיאור	תפריט ותפריטי משנה	סמל
תפריט זה משמש להפעלת הכוונן של בהירות ניגודיות.	<b>Brightness/ Contrast (בהירות) ניגודיות</b>	
		
		
בהירות ( <b>Brightness</b> ) מכווננת את הבהירות של התאורה האחורית (מינימום 0, מקסימום 100).	<b>Brightness (בהירות)</b>	
לחץ  כדי להגביר את הבהירות.		
לחץ  כדי להחליש את הבהירות.		
ראשית יש לכוון את <b>Brightness (בהירות)</b> ולאחר מכן את <b>Contrast (ניגודיות)</b> רק אם יש צורך בכווננים נוספים.	<b>Contrast (ניגודיות)</b>	
לחץ  כדי להגביר את הבהירות הניגודיות או  כדי להחליש את הניגודיות.		
מכווננים את הניגודיות בין 0–100.		
הגדרת הניגודיות משנה את היחס בין האזורים הכהים לבהירים בתצוגה.		



התפריט **Input Source (מקור קלט)** משמש לבחירה מבין קלטי וידאו שונים שמחוברים לצג.

**Input Source (מקור קלט)**

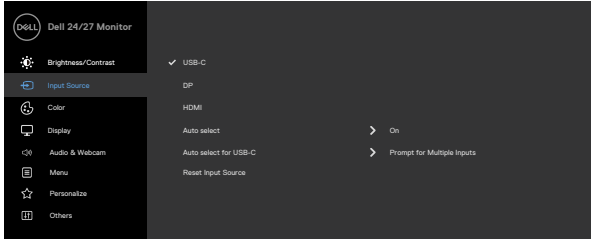

**USB-C** לחץ על  כדי לבחור במקור כניסה **USB-C**.

**DP** לחץ על  כדי לבחור במקור כניסה **DP**.

**HDMI** לחץ על  כדי לבחור במקור כניסה **HDMI**.

**Auto Select (בחירה אוטומטית)** השתמש בסמל  כדי לבחור באפשרות 'בחירה אוטומטית'.  
הצג יסרוק ויחפש מקורות קלט זמינים.

**Auto Select for USB-C (בחירה אוטומטית עבור USB-C)** מאפשר לך להגדיר את **Auto Select for USB-C** (בחירה אוטומטית עבור USB-C) לערך:  
• **Prompt for Multiple Inputs (שאל עבור מקורות קלט מרובים)**: תמיד הצג את ההודעה **Switch to USB-C Video Input** (עבור לקלט וידאו USB-C) כדי שהמשתמש יבחר אם לעבור או לא

• **Yes (כן)**: אם USB-C מחובר, הצג תמיד עובר לווידיאו USB-C מבלי לשאול.

• **No (לא)**: הצג לא עובר באופן אוטומטי לווידיאו USB-C ממקור קלט זמין אחר.

**Reset Input Source (איפוס מקור קלט)** איפוס כל ההגדרות שבתפריט **Input Source (איפוס מקור קלט)** לברירת המחדל של היצרן.





השתמש בתפריט 'צבע' כדי להתאים את מצב הגדרת הצבע של המסך.

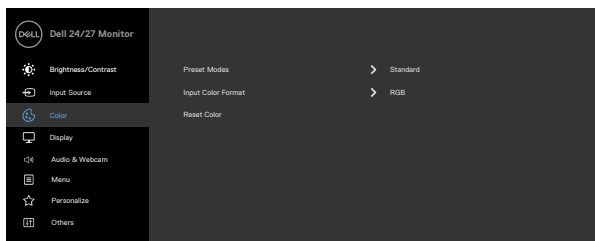

כשתבחר את **Preset Modes** (מצבים מוגדרים מראש), תוכל לבחור מבין **Standard** (סטנדרטי), **Movie** (סרט), **Warm** (חמים), **RPG**, **RTS**, **FPS** (קריר) או **Custom Color** (צבעים מותאמים) מהרשימה.

**Preset Mode**  
(מצב הגדרות  
קבועות מראש)

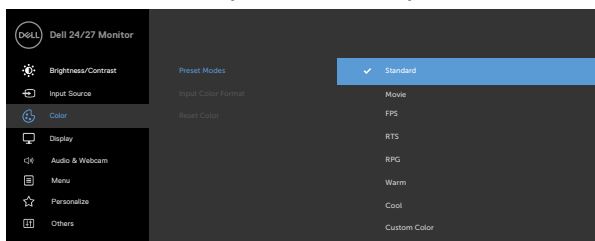

- **Standard (רגיל)**: הגדרת ברירת המחדל לצבעים. זוהי ברירת המחדל המוגדרת מראש.
- **Movie (סרט)**: טעינת הגדרות הצבע המושלמות לסרטים.
- **FPS (משחקי ירי בגוף ראשון)**: טעינת הגדרות הצבע המושלמות למשחקי ירי בגוף ראשון.
- **RTS (זירת קרבות מרובי-משתתפים)**: טעינת הגדרות הצבע המושלמות למשחקי אסטרטגיה בזמן אמת.
- **RPG (משחקי תפקידים)**: טעינת הגדרות הצבע המושלמות למשחקי תפקידים.



- **Warm (חמים):** הצגת הצבעים בטמפרטורת צבעים גבוהה יותר. המסך נראה קריר הודות לגוון כחול.
- **Cool (קריר):** הצגת הצבעים בטמפרטורת צבעים נמוכה יותר. המסך נראה חמים הודות לגוון אדום/צהוב.
- **Custom Color (צבע מותאם אישית):** מאפשר להגדיר ידנית את הגדרות הצבעים. לחץ על  ועל  כדי לכוון את ערכי Red (אדום), Green (ירוק) ו-Blue (כחול) וליצור מצב צבע מוגדר מראש משלך.



מאפשר להגדיר מצב קלט וידאו ל: **RGB:** יש לבחור אפשרות זו אם הצג מחובר למחשב (או לנגן מדיה) בכבל USB-C או DP או HDMI.

**YCbCr:** יש לבחור באפשרות זו אם נגן המדיה תומך רק בפלט YCbCr.

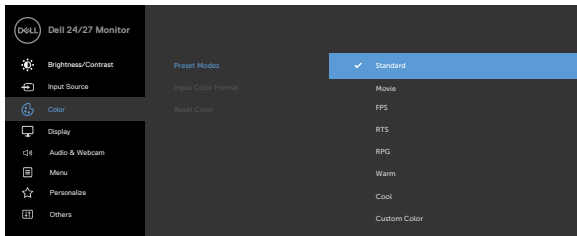

**Input Color Format (תבנית צבעי קלט)**



**Hue (גוון)**

בדרך זו ניתן לכוון את צבעו של גוון העור הרצוי. לחץ  או  לשינוי הגוון מ-'0' עד '100'.  
**שים לב:** כיוון הגוון (Hue) זמין אך ורק עבור המצבים **Movie (רט)** וכן **FPS, RTS, RPG**.

**Saturation (רוויה)**

תכונה זו קובעת את הרוויה בתמונת הווידאו. לחץ  או  לשינוי הרוויה מ-'0' עד '100'.  
**שים לב:** כיוון הרוויה (Saturation) זמין אך ורק עבור המצבים **Movie (רט)** וכן **FPS, RTS, RPG**.

איפוס הגדרות הצבעים של הצג להגדרות ברירת המחדל.

**Reset Color (איפוס הגדרות צבעים)**





Display (תצוגה)

תפריט תצוגה משמש לכוון התמונה.

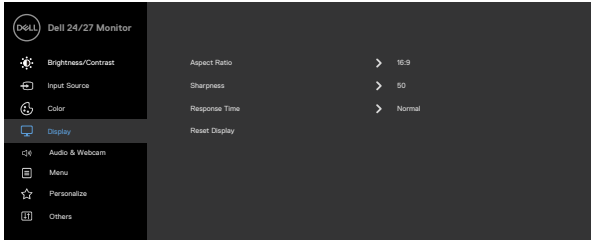

Aspect Ratio (יחס גובה-רוחב)

בחרים את יחס הגובה-רוחב של התמונה מבין 4:3, 16:9 ו-5:4.

Sharpness (חדות)

הפיקת התמונה לחדה או רכה יותר.

לחץ על או על לכוון החדות מ-'0' עד '100'.

זמן תגובה

מאפשרת להגדיר את Response Time (זמן תגובה) ל-Normal (רגיל), Fast (מהיר) או Extreme (קיצוני).

מחזיר את הגדרות התצוגה לברירת המחדל.

Reset Display (איפוס התצוגה)

משתמשים בתפריט Audio & Webcam (אודיו ומצלמת אינטרנט) לכוון ההגדרות.

Audio & Webcam (אודיו ומצלמת אינטרנט)

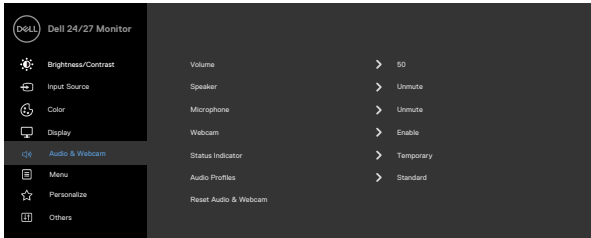

Volume (כרך)

מאפשר להגביר את עוצמת הקול של הרמקולים.







לוחצים על הלחצנים וכן לכוון עוצמת הקול בין "0" ל-"100".

Speaker (רמ לוק)

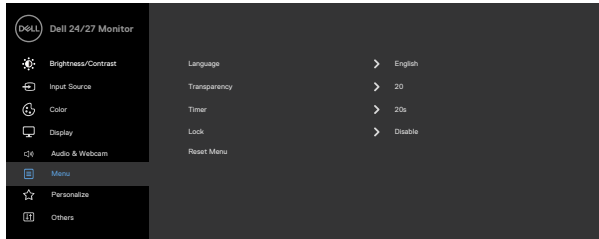



לוחצים על Mute (השתקה) או Unmute (ביטול השתקה) עבור הפונקציה Speaker (רמקול).





תפריט ותפריט משנה	תיאור	סמל
Microphone (מיקרופון)	לוחצים על Mute (השתקה) או Unmute (ביטול השתקה) עבור הפונקציה Microphone (מיקרופון).	
Webcam (מצלמת אינטרנט)	לוחצים על Enable (הפעלה) או Disable (השבתה) של הפונקציה Webcam (מצלמת אינטרנט).	
Status Indicator (מחון סטטוס)	לוחצים על Off (כיבוי) או Temporary (זמני) כדי להציג את הסטטוס של הרמקול, המיקרופון ומצלמת האינטרנט.	
Audio Profile (פרופיל שמע)	בוחרים פונקציית הפעלה.	
Reset Audio & Webcam (איפוס אודיו ומצלמת אינטרנט)	איפוס כל ההגדרות שבתפריט <b>Audio &amp; Webcam (אודיו ומצלמת אינטרנט)</b> לברירת המחדל של היצרן.	
	<b>הערה:</b> עם סנכרון עוצמת הקול של האודיו בכבל USB עם עוצמת הקול של Windows ולא בהגדרות ברירת המחדל.	
	<b>הערה:</b> אם המשתמש מחבר כבל HDMI להפעלת אודיו ולאחר מכן מחבר כבל USB-C, ערוץ האודיו עובר לביטול הדהודים. עוצמת הקול של הצג מסתנכרנת אף היא עם המחשב.	
Menu (תפריט)	בחר אפשרות זו כדי לכוון את הגדרות התפריט שבמסך, כגון שפת התפריט, משך הזמן שבו התפריט נותר במסך וכן הלאה.	
		
		   
Language (שפה)	גדרת שפת התפריט שבמסך לאחת משמונה שפות. Brazilian ,German ,French ,Spanish ,English) או Simplified Chinese ,Russian ,Portuguese (Japanese).	
Transparency (שקיפות)	בחר באפשרות זו כדי לשנות את רמת השקיפות של התפריט באמצעות הלחצנים  ו-  (מיני' 0 / מקסי' 100).	

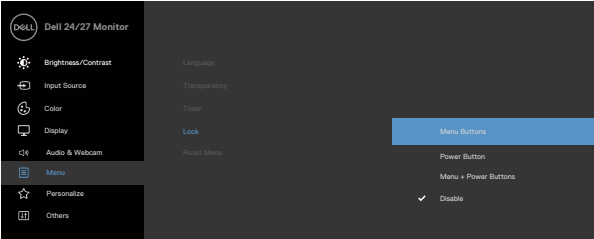

סמל	תפריט ותפריטי משנה	תיאור
	Timer (טיימר)	<p><b>OSD Hold Time (זמן הצגת תפריט מסך):</b> הגדרת פרק הזמן שבו התפריט שבמסך נותר פעיל לאחר לחיצה על לחצן. לחץ  או  כדי להזיז את המחווון בצעדים של 1 שניות, מ-5 ועד 60 שניות.</p>
	Lock (נעילה)	<p>כשלחצני הבקרה שבצג נעולים, ניתן למנוע מאנשים אחרים להשתמש בהם. הדבר גם מונע הפעלה לא מכוונת במערך עם מספר צגים זה לצד זה.</p>
		
		<ul style="list-style-type: none"> <li>• <b>Menu Buttons (לחצני התפריט):</b> דרך תפריט המסך לנעילת לחצני התפריט.</li> <li>• <b>Power Button (לחצן ההפעלה):</b> דרך תפריט המסך לנעילת לחצן ההפעלה.</li> <li>• <b>Menu + Power Buttons (לחצני התפריט + לחצן ההפעלה):</b> דרך תפריט המסך לנעילת כל לחצני התפריט וההפעלה.</li> <li>• <b>Disable (השבתה):</b> לוחצים לחיצה ממושכת על הלחצן  שליד לחצן ההדלקה למשך ארבע שניות כדי לבטל את נעילת הלחצנים.</li> </ul>
	Reset Menu (איפוס התפריט)	<p>איפוס כל ההגדרות שבתפריט Reset (איפוס) לברירת המחדל של היצרן.</p>



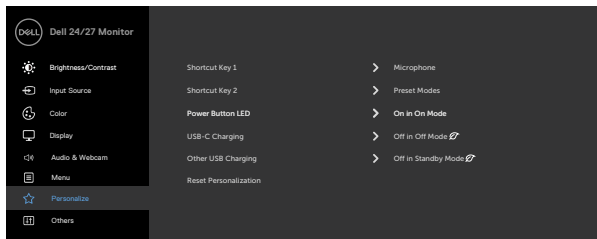

**Personalize**  
(התאמה אישית)



בחרים מבין **Preset Modes** (מצבים מוגדרים מראש), **Input Source** (בהירות/ניגודיות), **Brightness/Contrast** (מקור כניסה), **Aspect Ratio** (יחס גובה-רוחב), **Speaker** (עוצמת קול), **Microphone** (מיקרופון), **Webcam** (מצלמת אינטרנט) המוגדרים בתור מקשי קיצור. מאפשר להגדיר את מצב נורית ההדלקה לחיסכון בחשמל.

**Shortcut key 1**  
(מקש קיצור 1)

**Shortcut key 2**  
(מקש קיצור 2)

**Power Button LED**  
(נורית לחצן הדלקה)

**USB-C Charging**  
(טעינה בהספק 90 וואט דרך USB-C)

**Other USB Charging**  
(טעינת USB אחרת)

**Reset Personalization**  
(איפוס התאמה אישית)

אפשרות זו מאפשרת להפעיל או להשבית את הפונקציה **USB-C Charging** (בהספק וואט דרך USB-C) כשהצג כבוי.

אפשרות זו מאפשרת להפעיל או להשבית את הפונקציה **Other USB Charging** (טעינת USB אחרת) כשהצג במצב המתנה.

איפוס כל ההגדרות שבתפריט **Personalize** (התאמה אישית) לערכי ברירת המחדל של היצרן.





Others (אחרים)

יש לבחור אפשרות זו כדי לכוון את הגדרות התפריט שבמסך, כגון DDC/CI (ערוץ נתוני תצוגה/ממשק פיקוד), LCD conditioning (צריבת LCD) וכן הלאה.

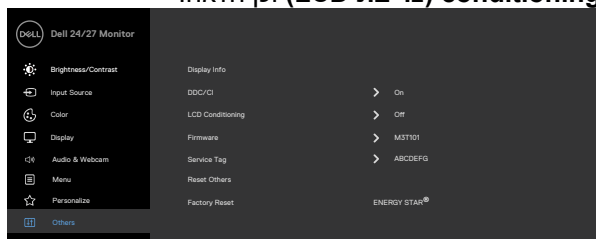



הצגת ההגדרות הנוכחיות של הצג.

Display Info  
(פרטי תצוגה)DDC/CI (ערוץ  
נתוני תצוגה/ממשק  
פיקוד)

DDC/CI (ערוץ נתוני תצוגה/ממשק פיקוד) מאפשר לכוון פרמטרים של הצג (בהירות, איזון צבעים וכן הלאה) באמצעות תוכנה במחשב. ניתן להשבית את המאפיין הזה על ידי סימון האפשרות **Off** (כבוי).

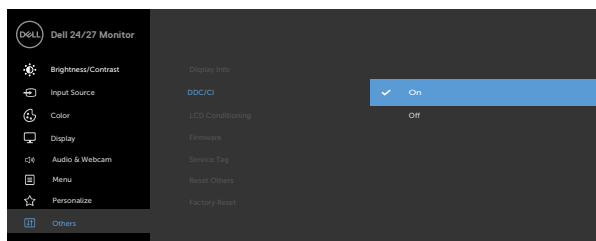
לקבלת חוויית משתמש מיטבית ולשיפור ביצועי הצג, הפוך את התכונה לזמינה.

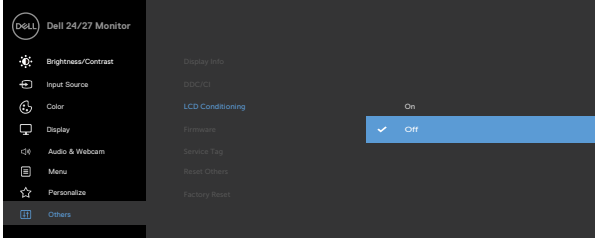

תפריט ותפריטי משנה	תיאור	מל
LCD Conditioning (צריבת LCD)	מסייע להפחית מקרים קלים של צריבת תמונה. בהתאם לרמת הצריבה של התמונה, התוכנית עשויה להזדקק לזמן מה כדי לפעול. ניתן להפעיל את המאפיין הזה על ידי סימון האפשרות <b>On (מופעל)</b> .	
		
		
Service Tag (תג שירות)	הצגת תג השירות. תג השירות הוא מזהה אלפנומרי ייחודי שמאפשר ל-Dell לזהות את מפרטי המוצר ולגשת לפרטי האחריות.	
Reset Others (איפוס אחרים)	הערה: תג שירות גם מודפס על מדבקה שממוקמת בגב הכיסוי. איפוס כל ההגדרות שבתפריט <b>Others (אחרים)</b> לברירת המחדל של היצרן.	
Factory Reset (ברירת מחדל)	שחזור כל הערכים המתוכנתים להגדרות ברירת המחדל של המפעל.	



## הודעות אזהרה בתפריט שבמסך

אם הצג לא תומך ברזולוציית תצוגה מסוימת, ההודעה הבאה תוצג.

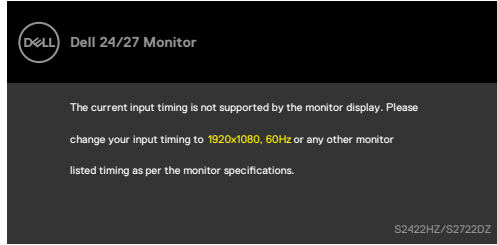

משמעות הדבר היא שהצג לא יכול להסתגל עם האות שהוא מקבל מהמחשב. ניתן לעיין בפרק **מפריטי הצג** לקבלת טווחי התדרים האופייניים והאנכיים שהצג מסוגל להשתמש בהם. המצב המומלץ הוא 1920 x 1080/(S2422HZ) 2560 x 1440/(S2722DZ). ניתן לראות את ההודעה הזו לפני שהפונקציה DDC/CI מושבתת:

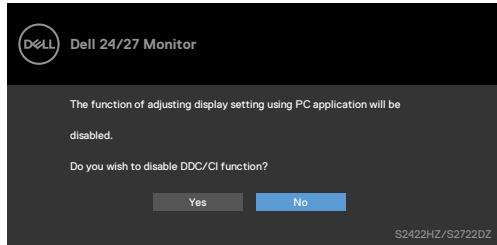

ההודעה הבאה תוצג לפני השבתת הפונקציה DDC/CI.

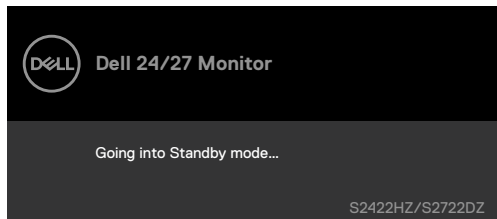

יש להדליק את המחשב ולהעיר את הצג כדי לגשת **לתפריט שבמסך**.



כשלא מחובר כבל כניסה USB-C, מודול המיקרופון ומצלמת האינטרנט לא פעיל וההודעה הזו תוצג.

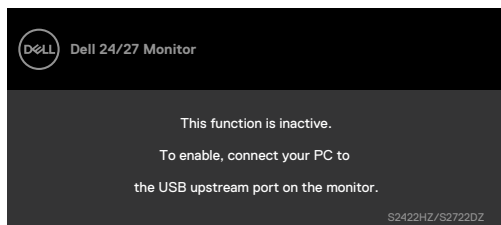

כשמשביתים את מצלמת האינטרנט בלבד, ההודעה הזו תוצג. כבירת מחדל, האפשרות **No** (לא) נבחרת. אפשר לבחור באפשרות **"Yes"** (כן) או **"Yes, and do not ask again."** (כן ואל תשאל אותי שוב)

אם מאפסים את 'אודיו ומצלמת אינטרנט' או משחזרים את הגדרות היצרן, ההודעה הזו תוצג שוב.

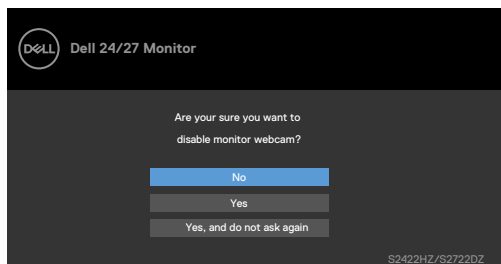

אם משביתים את מצלמת האינטרנט בתפריט המסך, ולאחר מכן לוחצים עליה או סוגרים אותה, ההודעה הזו תוצג.

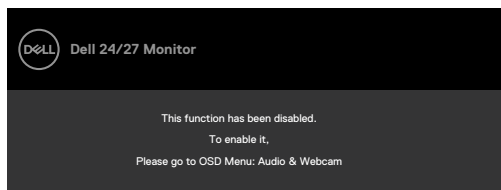

מחון הסטטוס הוא תיבה שקופה-למחצה ממורכזת שמופיעה בחלק העליון של המסך ומציגה את סטטוס הרמקול, המיקרופון ומצלמת האינטרנט.

כשמשבנים את סטטוס הרמקול, המיקרופון, מצלמת האינטרנט או פותחים או סוגרים את מודול מצלמת האינטרנט, מחון הסטטוס מופיע לשתי שניות.



אם רוצים להשבית אותו, לוחצים על "Off<-Status Indicator<-Audio & Webcam" (אודיו ומצלמת אינטרנט<-מחונן סטטוס<-כיבוי) בתפריט המסך.

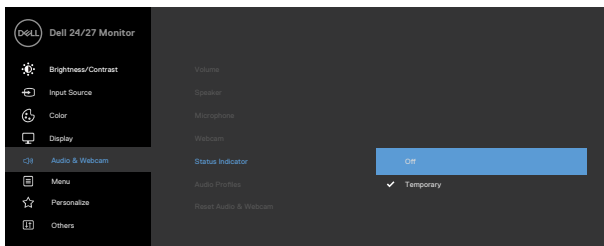

אם לוחצים על לחצן אחר חוץ מלחצן ההדלקה, ההודעות האלה יופיעו, בהתאם לכניסה.

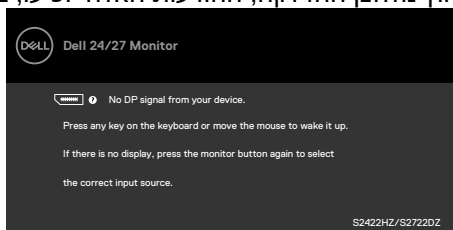

כשכבל ה-DP שתומך במצב חלופי מחובר לצג, מוצגת הודעה כשמתקיים לפחות אחד מהתנאים הבאים:

- ההגדרה **Auto Select** (בחירה אוטומטית) עבור **USB-C** מוגדרת לערך **Prompt for Multiple Inputs** (שאל עבור מקורות קלט מרובים).
- כבל ה-USB-C מחובר לצג.

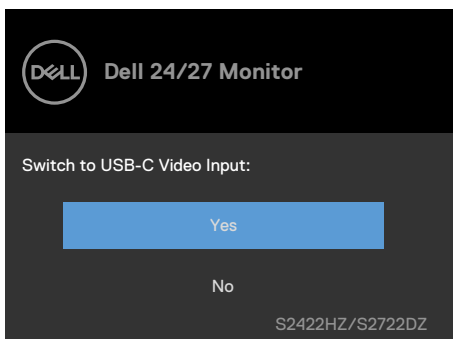



ההודעה הבאה מוצגת אם בוחרים פריטים בתפריט המסך של Factory Reset (איפוס להגדרות היצרן) בתכונה Other (אחר).

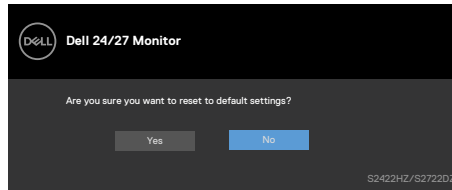

ההודעה הבאה מוצגת אם לוחצים על 'Yes' (כן) לאיפוס להגדרות ברירת המחדל.

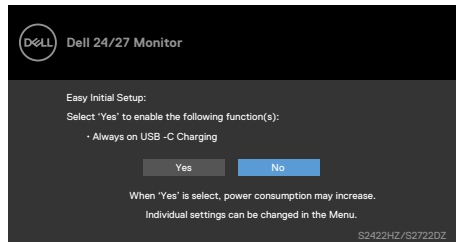

אם בוחרים פריטי תפריט מסך של On in Standby Mode (פועל במצב המתנה) בתכונה Personalize (התאמה אישית), ההודעה הזו תופיע.

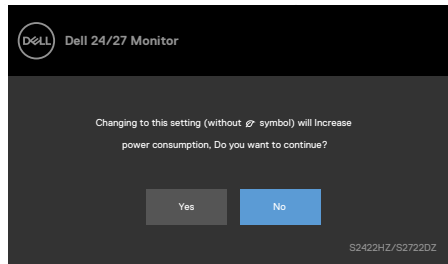

אם מכוונים את רמת הבהירות לגבוהה מרמת ברירת 75%, ההודעה הזו תופיע.

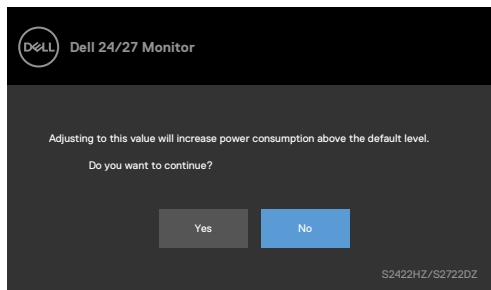

- כשהשתמש לוחץ על 'כן', הודעת ההפעלה מוצגת פעם אחת בלבד.
- כשהשתמש לוחץ על 'לא', אזהרה ההפעלה תקפוז שוב.



• הודעת האזהרה של ההפעלה תופיע שוב רק כשהמשתמש מבצע 'איפוס להגדרות היצרן' מתפריט המסך.

אם הכניסה שנבחרה היא USB-C, DP או HDMI והכבל המתאים לא מחובר, תיבת הדו-שיח הזו תוצג.

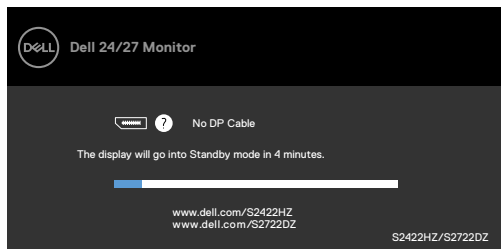

IX

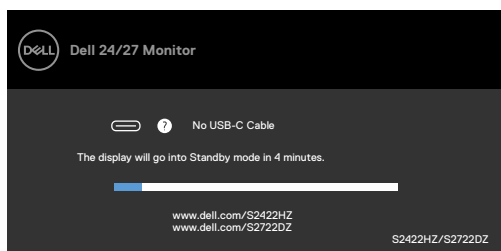

IX

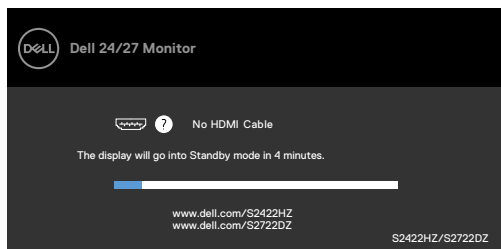

הערה: כדי שהמיקרופון ומצלמת האינטרנט יפעלו, יש לחבר כבל כניסה USB-C ל- מהמחשב לצג.

למידע נוסף, ניתן לעיין בפרק **פתרון בעיות**.



## הגדרת הרזולוציה המרבית

הגדרת הרזולוציה המרבית של הצג:

Windows 7, Windows 8, Windows 8.1 או Windows 8.1:

1. ב-Windows 8 או Windows 8.1 בלבד, לוחצים על אריח שולחן העבודה כדי לעבור לשולחן העבודה הקלאסי. ב-Windows Vista ו-Windows 7, מדלגים על השלב הזה.

2. לוחצים לחיצה ימנית על שולחן העבודה ולוחצים על **Screen Resolution (רזולוציית המסך)**.

3. לוחצים על הרשימה הנפתחת **Screen Resolution (רזולוציית המסך)** ובחרים באפשרות **1920 x 1080 (S2422HZ)/2560 x 1440 (S2722DZ)**.

4. לוחצים על **OK (אישור)**.

ב-Windows 10:

1. לוחצים לחיצה ימנית על שולחן העבודה ולוחצים על **Display Settings (הגדרות תצוגה)**.

2. לוחצים על **Advanced display settings (הגדרות תצוגה מתקדמות)**.

3. לוחצים על הרשימה הנפתחת **Resolution (רזולוציה)** ובחרים באפשרות **1920 x 1080 (S2422HZ)/2560 x 1440 (S2722DZ)**.

4. לוחצים על **Apply (אישור)**.

אם לא רואים את האפשרות **1920 x 1080 (S2422HZ)/2560 x 1440 (S2722DZ)**, ייתכן שצריך לעדכן את מנהל ההתקן של כרטיס המסך. בהתאם למחשב, יש להשלים אחד מהנהלים האלה:

1. מחשב שולחני או נישא של Dell, עוברים לכתובת <https://www.dell.com/support>, מזינים את תג השירות ומורידים את מנהל ההתקן החדש ביותר של כרטיס המסך.

2. במחשב שאינו מתוצרת Dell (שולחני או נישא):

- עוברים לאתר התמיכה של יצרן המחשב ומורידים את מנהלי ההתקנים החדשים ביותר של כרטיס המסך.
- עוברים לאתר של יצרן כרטיס המסך ומורידים את מנהלי ההתקנים החדשים ביותר של כרטיס המסך.



# הגדרת Windows Hello

ב-Windows 10:

1. לוחצים על תפריט 'התחל' של Windows ועל **Settings** (הגדרות).

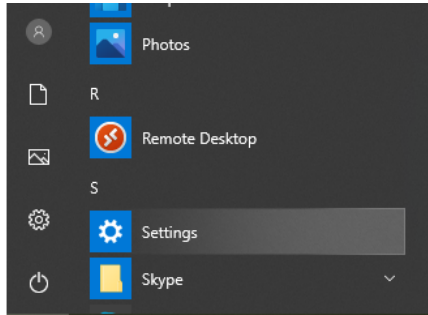

2. לוחצים על **Accounts** (חשבונות).

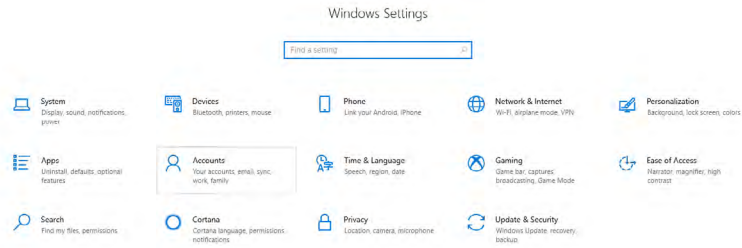

3. לוחצים על **Sign-in options** (אפשרויות כניסה). יש להגדיר קוד אימות (PIN) לפני שניתן להירשם ל-Windows Hello.

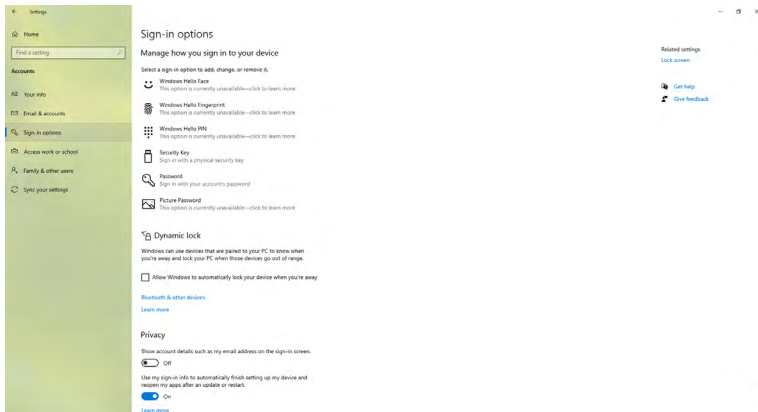

**4. לוחצים על Add (הוספה) תחת PIN (קוד אימות) ונכנסים ל-PIN ל-Set up a PIN (הגדרת קוד אימות). מציבים New PIN (קוד אימות חדש) ו-Confirm PIN (אישור קוד אימות) ולאחר מכן לוחצים על NEXT (הבא).**

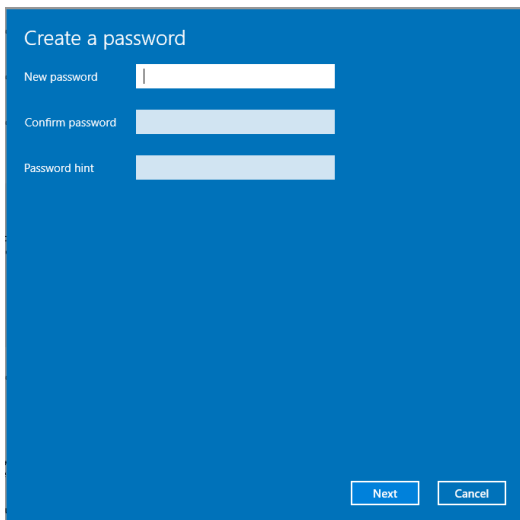

**5. לוחצים על Set up (הגדרה) תחת Windows Hello, נכנסים אל Windows Hello.setup. לאחר הגדרת קוד האימות, האפשרויות להגדרת Windows Hello יהיו זמינות.**

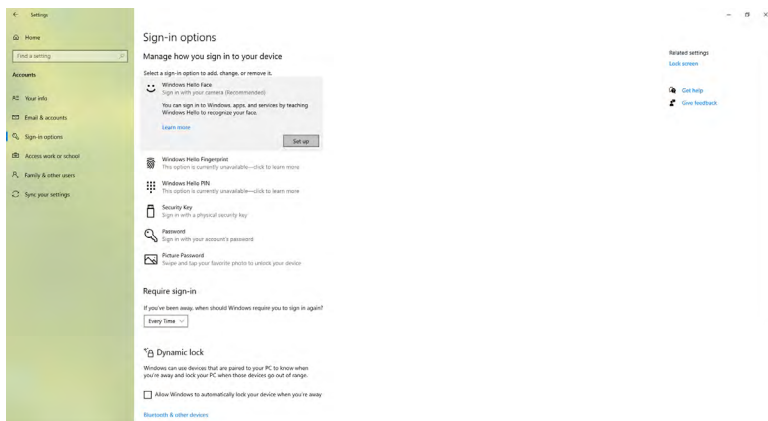

## 6. לוחצים על Get started (תחילת העבודה).

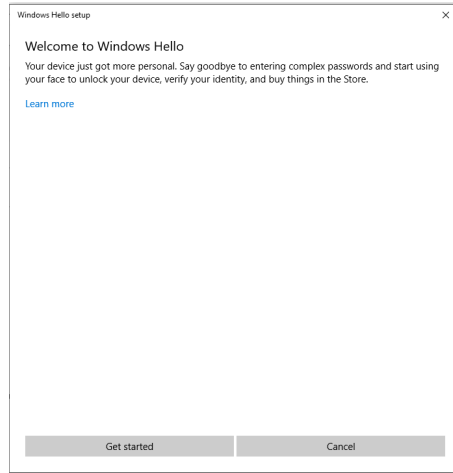

7. יש להמשיך להסתכל ישירות במסך ולמקם את עצמך כך שפניך באמצע המסגרת שמופיעה במסך. מצלמת הרשת תסרוק את הפנים שלך.

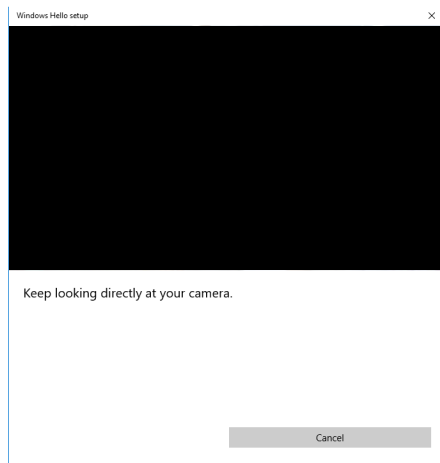

## 8. כשההודעה הזו מוצגת, לוחצים על **Close** (סגירה) כדי לצאת מ-Windows Hello setup (הגדרת Windows Hello).

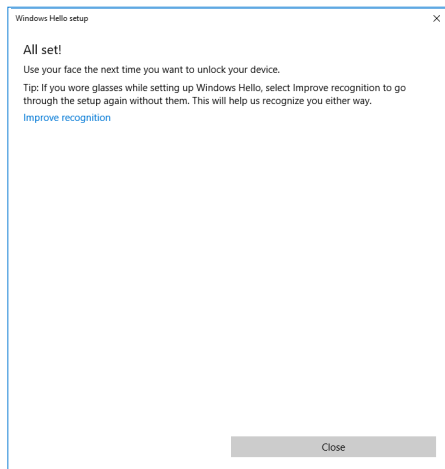

9. לאר השלמת ההגדרה של Windows Hello, אפשר גם לשפר את הזיהוי. לוחצים על **Improve recognition** (שיפור הזיהוי) אם הדבר נחוץ.



## הפעלת מצלמת האינטרנט בצג

כדי שמצלמת האינטרנט תפעל, יש לחבר את כבל USB-C ל-USB-C בין המחשב לצג. אם המחשב לא תומך ב-USB-C, יש להשתמש בכבל USB Type-A ל-USB-C (נמכר בנפרד). יש לפעול לפי השלבים האלה כדי להפעיל את מצלמת האינטרנט בצג:

1. מוודאים שכבל ה-USB מחובר בין הצג למחשב.  
2. דוחפים את החלק העליון של מצלמת האינטרנט כדי לפתוח את המצלמה.

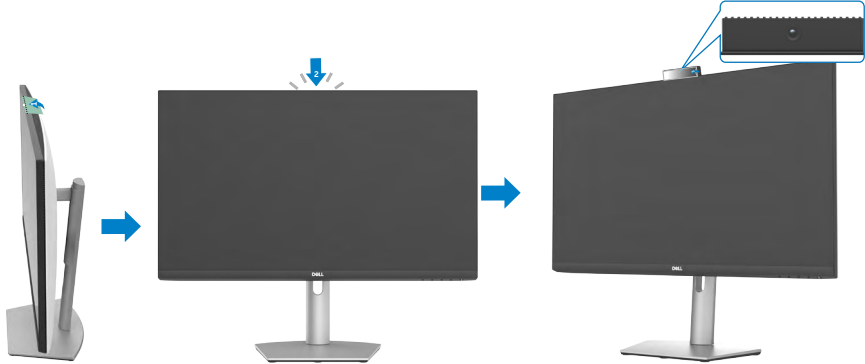

3. הפעלת המצלמה ב-Windows 10, 8.1 או 8.

1. לוחצים לחיצה ימנית על **Start** (התחל) ובחרים באפשרות **Settings** (הגדרות).

2. ב-**Windows Settings** (הגדרות Windows), לוחצים על **Privacy** (פרטיות).

3. בחלונת השמאלית, לוחצים על **Camera** (מצלמה).

4. מוודאים שהאפשרות **Allow apps to access your camera** (התרה לאפליקציות לגשת למצלמה) מופעלת.

5. גוללים למטה ומוודאים שהאפשרות **Allow desktop apps to access your camera** (התרה לאפליקציות משולחן העבודה לגשת למצלמה) מופעלת.

4. מפעילים את מצלמת האינטרנט בתפריט המסך של הצג.

5. מוודאים ש-DELL Monitor RGB Webcam היא מצלמת ברירת המחדל באפליקציות כגון Microsoft Teams, Skype או Zoom. כדי ללמוד כיצד לשנות את הגדרות מצלמת האינטרנט באפליקציות האלה, יש לעבור לאתר האינטרנט של יצרן התוכנה.





## הפעלת הרמקול בצג

יש לפעול לפי השלבים שלהלן כשהמחשב מחובר ליותר מרמקול אחד כדי להפעיל את הרמקול של הצג ולהגדירו כרמקול של ברירת המחדל:

1. מוודאים שכבל HDMI, DisplayPort או USB-C מחובר בין המחשב והצג.

**הערה:** לצג מצורף כבל USB-C ל-USB-C. יש לרכוש כבל HDMI או DisplayPort בנפרד.

2. מגדירים את התקן ההשמעה או הפלט של ברירת המחדל.

א. בסרגל המשימות, לוחצים לחיצה ימנית על הסמל **עוצמת קול או רמקול** באזור ההודעות ובחרים באפשרות **Open Sound settings** (פנת הגדרות צליל).

ב. תחת **Choose your output device** (בחר את התקן הפלט), לוחצים על **Echo Canceling Speakerphone S2722DZ** או **Canceling Speakerphone S2422HZ**. אם התקן ברירת המחדל מוגדר בתור **DELL S2422HZ** או **DELL S2722DZ**, לא תהיה תמיכה במיקרופון המשולב בצג. התקן הפלט **DELL S2422HZ** או **DELL S2722DZ** מתאים להשמעה של אודיו בלבד.

ג. לוחצים על הסמל עוצמת קול או רמקול באזור ההודעות ומגדירים את עוצמת הקול הרצויה.

3. מבטלים את השתקת הרמקול בתפריט המסך של הצג.

4. מגדירים את עוצמת הקול ל-100 בתפריט המסך של הצג.

5. מוודאים ש-**Echo Canceling Speakerphone S2422HZ** או **Echo Canceling Speakerphone S2722DZ** הוא התקן ההשמעה או התקן הפלט של ברירת המחדל באפליקציות כגון Microsoft Teams, Skype או Zoom. למידע נוסף על שינוי ההגדרות של הרמקול או עוצמת הקול באפליקציות האלה, יש לעבור לאתר האינטרנט של יצרן התוכנה.

6. יש לכוונן את הגדרות עוצמת הקול של הרמקול באפליקציות כגון Microsoft Teams, Zoom או Skype. למידע נוסף על שינוי ההגדרות של עוצמת הקול באפליקציות האלה, יש לעבור לאתר האינטרנט של יצרן התוכנה.



## הפעלת המיקרופון בצג

כדי שהמיקרופון המשולב בצג יפעל, יש לחבר את כבל USB-C ל-USB-C בין המחשב לצג. אם המחשב לא תומך ב-USB-C, יש להשתמש בכבל USB Type-A ל-USB-C. (נמכר בנפרד).

יש לפעול לפי השלבים שלהלן כשהמחשב מחובר ליותר ממיקרופון אחד כדי להפעיל את המיקרופון של הצג ולהגדירו כמיקרופון של ברירת המחדל:

1. מוודאים שכבל ה-USB מחובר בין הצג למחשב.
2. הגדרת התקן הקלט או התקן ההקלטה ב-Microsoft Windows.
  - א. לוחצים לחיצה ימנית על הסמל עוצמת קול באזור ההודעות (בפינה הימנית תחתונה או שמאלית תחתונה) ובוחרים באפשרות Recording devices (התקני הקלטה).
  - ב. בוחרים את **Echo Canceling Microphone S2422HZ** או **Echo Canceling Microphone S2722DZ** כהתקן ההקלטה ולוחצים על **OK** (אישור).
3. מבטלים את השתקת המיקרופון בתפריט המסך של הצג.
4. מוודאים ש-**Echo Canceling Microphone S2422HZ** או **Echo Canceling Microphone S2722DZ** הוא המיקרופון או התקן הקלט של ברירת המחדל באפליקציות כגון Microsoft Teams, Skype או Zoom. כדי ללמוד כיצד לשנות את הגדרות המיקרופון או הקלט באפליקציות האלה, יש לעבור לאתר האינטרנט של יצרן התוכנה.
5. יש לכוון את הגדרות עוצמת הקול של המיקרופון ולבטל את השתקת המיקרופון באפליקציות כגון Microsoft Teams, Skype או Zoom. כדי ללמוד כיצד לשנות את הגדרות המיקרופון או הקלט באפליקציות האלה, יש לעבור לאתר האינטרנט של יצרן התוכנה.



# פתרון בעיות

אזהרה: לפני שמתחילים לעבוד על השלבים הבאים, פועלים לפי הוראות הבטיחות. ⚠

## בדיקה עצמית

הצג מספק מאפיין לבדיקה עצמית שמאפשר לבדוק אם הצג מתפקד כהלכה. אם הצג והמחשב מחוברים כהלכה אך המסך נותר שחור, יש להפעיל את הבדיקה עצמית של הצג בהתאם לשלבים האלה:

1. מכבים את המחשב ואת הצג.

2. מנתקים את כבל הווידאו מגב המחשב. כדי לוודא פעולה תקינה של הבדיקה העצמית, מנתקים את כל הכבלים הדיגיטליים והאנלוגיים מגב המחשב.

3. מדליקים את הצג.

אם הצג פועל כהלכה אבל לא מזהה אות וידאו, תיבת דו-שיח צפה אמורה להופיע במסך (על רקע שחור). במצב בדיקה עצמית, נורית ההדלקה נותרת לבנה. בהתאם לכניסה שנבחרה, אחת מתיבות הדו-שיח שלהלן תנוע כל העת במסך.

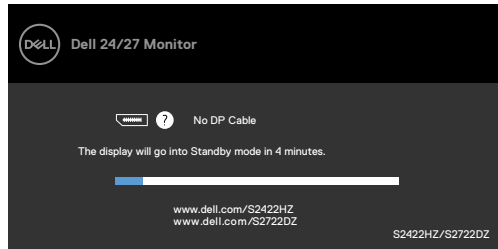

או

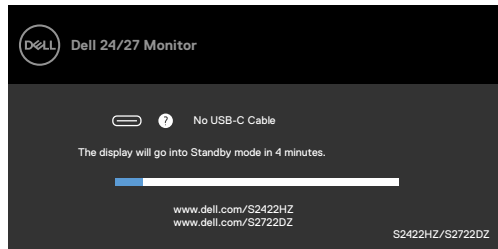

או

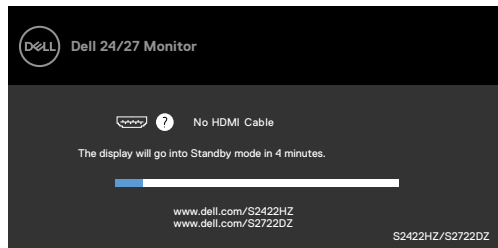

תיבה זו מופיעה במהלך פעולה רגילה של מערכת ההפעלה אם כבל הווידאו מנותק או פגום.

4. מכבים את הצג ומחברים את כבל הווידאו, לאחר מכן מדליקים את המחשב ואת הצג. אם המסך נותר ריק לאחר השלב הקודם, בודקים את בקר הווידאו ואת המחשב. הצג פועל כהלכה.

## אבחון מובנה

הצג כולל כלי אבחון מובנה שמסייע לקבוע אם הבעיה במסך היא בעיה בצג או במחשב ובכרטיס המסך.

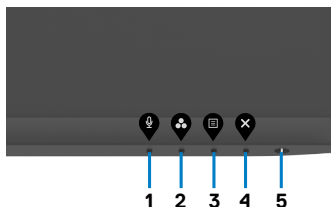

### הפעלת האבחון המובנה:

1. מוודאים שהמסך נקי (ללא חלקיקי אבק על משטח המסך).
  2. לוחצים לחיצה ממושכת על **לחצן 4** למשך ארבע שניות. תפריט יופיע במסך.
  3. בוחרים את אפשרות האבחון המובנה . מופיע מסך אפור.
  4. בדוק בעיון את המסך ונסה לאתר חריגות.
  5. לחץ שוב על **לחצן 1** שבלוח הקדמי. צבע המסך ישתנה לאדום.
  6. בדוק את התצוגה ונסה לאתר חריגות.
  7. חזור על שלבים 5 ו-6 ובדוק את התצוגה בצבעים ירוק, כחול, שחור, לבן ובמסכי הטקסט.
- הבדיקה תסתיים כאשר יופיע מסך הטקסט. ליציאה, לחץ פעם נוספת על **לחצן 1**. אם לא זוהו מצבים בלתי רגילים במסך בעת השימוש בכלי האבחון המובנה, הצג פועל כהלכה. יש לבדוק את כרטיס המסך ואת המחשב.



## בעיות נפוצות

הטבלה שלהלן מכילה מידע כללי על בעיות נפוצות בצג שעלולים להיתקל בהן, ופתרונות אפשריים:

בעיות נפוצות	התסמינים	פתרונות אפשריים
אין וידאו/נורית הדלקה כבוייה	אין תמונה	<ul style="list-style-type: none"> <li>מוודאים שכבל הווידאו שמחבר את הצג והמחשב מחובר ומאובטח כהלכה.</li> <li>מוודאים ששקע החשמל מתפקד כהלכה עם ציוד חשמלי אחר.</li> <li>יש להקפיד ללחוץ על לחצן ההדלקה עד הסוף.</li> <li>יש לוודא שבחורים את מקור הקלט הנכון בתפריט <b>מקור קלט</b>.</li> </ul>
אין וידאו/נורית הדלקה דולקת	אין תמונה או אין בהירות	<ul style="list-style-type: none"> <li>מגבירים את הבהירות והניגודיות בתפריט שבמסך.</li> <li>מפעילים את תכונת הבדיקה העצמית של הצג.</li> <li>מחפשים פנים עקומים או שבורים במחבר של כבל הווידאו.</li> <li>מפעילים את האבחון המובנה.</li> <li>יש לוודא שבחרת את מקור הקלט הנכון בתפריט <b>מקור קלט</b>.</li> </ul>
פיקסלים חסרים	יש נקודות במסך ה-LCD	<ul style="list-style-type: none"> <li>מכבים ומדליקים מחדש.</li> <li>פיקסל שכבוי תמידית הוא פגם טבעי שעלול להתרחש בטכנולוגיית LCD.</li> <li>למידע נוסף על האיכות ומדיניות הפיקסלים של צגי Dell, ניתן לבקר באתר התמיכה של Dell בכתובת: <a href="https://www.dell.com/pixelguidelines">https://www.dell.com/pixelguidelines</a></li> </ul>
פיקסלים דולקים תמידית	יש נקודות בהירות במסך ה-LCD	<ul style="list-style-type: none"> <li>מכבים ומדליקים מחדש.</li> <li>פיקסל שכבוי תמידית הוא פגם טבעי שעלול להתרחש בטכנולוגיית LCD.</li> <li>למידע נוסף על האיכות ומדיניות הפיקסלים של צגי Dell, ניתן לבקר באתר התמיכה של Dell בכתובת: <a href="https://www.dell.com/pixelguidelines">https://www.dell.com/pixelguidelines</a></li> </ul>
בעיות בבהירות	התמונה כהה או בהירה מדי	<ul style="list-style-type: none"> <li>מאפסים את הצג להגדרות ברירת המחדל של המפעל.</li> <li>מכוונים את הבהירות והניגודיות בתפריט שבמסך.</li> </ul>
בעיות שקשורות לבטיחות	סימני עשן או ניצוצות	<ul style="list-style-type: none"> <li>אין לבצע את שלבי פתרון הבעיות.</li> <li>יש לפנות מיד ל-Dell.</li> </ul>



בעיות נפוצות	התסמינים	פתרונות אפשריים
בעיות חוזרות ונשנות	הצג פועל לעתים באופן תקין ולעתים לא	<ul style="list-style-type: none"> <li>מוודאים שכבל הווידאו שמחבר את הצג והמחשב מחובר ומאובטח כהלכה.</li> <li>מאפסים את הצג להגדרות ברירת המחדל של המפעל.</li> <li>מבצעים בדיקה עצמית של הצג כדי לקבוע אם הבעיה החוזרת ונשנית מתרחשת במצב בדיקה עצמית.</li> </ul>
חסר צבע	חסר צבע בתמונה	<ul style="list-style-type: none"> <li>מבצעים בדיקה עצמית של הצג.</li> <li>מוודאים שכבל הווידאו שמחבר את הצג והמחשב מחובר ומאובטח כהלכה.</li> <li>מחפשים פינים עקומים או שבורים במחבר של כבל הווידאו.</li> </ul>
צבע שגוי	צבע התמנה לא תקין	<ul style="list-style-type: none"> <li>משנים את הגדרות מצבים מתוכנתים בתפריט צבעים שבתפריט המסך בהתאם לשימוש.</li> <li>מכוונים את ערכי אדום/ירוק/כחול תחת צבע מותאם אישית בתפריט צבעים שבמסך.</li> <li>משנים את פורמט צבעי קלט ל-PC RGB או YCbCr בתפריט צבעים שבתפריט המסך.</li> <li>מפעילים את האבחון המובנה.</li> </ul>
צריבת תמונה מתמונה סטטית שנותרה בצג פרק זמן ממושך	צללית קלושה מהתמונה הסטטית שמוצגת במסך	<ul style="list-style-type: none"> <li>הגדר את המסך לכיבוי לאחר מספר דקות ללא פעילות. ניתן לכוון את ההגדרה הזו ב-Windows Power Options (אפשרויות חשמל ב-Windows) או Energy Saver (חיסכון בחשמל ב-Mac).</li> <li>לחלופין, משתמשים בשומר מסך דינמי משתנה.</li> </ul>
מצלמת האינטרנט לא פועלת	<ul style="list-style-type: none"> <li>מודול מצלמת האינטרנט לא נפתח</li> <li>כבל ה-USB לא מחובר או שלא נבחרה כניסת ה-USB המתאימה</li> </ul>	<ul style="list-style-type: none"> <li>סוגרים את מודול מצלמת האינטרנט.</li> <li>מחברים את כבל ה-USB.</li> <li>בוחרים את מצלמת האינטרנט של הצג כברירת המחדל במחשב.</li> </ul>

## בעיות ספציפיות למוצר

בעיה	התסמינים	פתרונות אפשריים
התמונה במסך קטנה מדי	התמונה נמצאת במרכז המסך, אך לא ממלאת את אזור הצפייה	<ul style="list-style-type: none"> <li>בודקים את ההגדרה יחס גובה-רוחב בתפריט תצוגה שבתפריט המסך.</li> <li>מאפסים את הצג להגדרות ברירת המחדל של המפעל.</li> </ul>



בעיה	התסמינים	פתרונות אפשריים
לא ניתן לכוונן את הצג עם הלחצנים שבלוח הקדמי	התפריט לא מופיע במסך	<ul style="list-style-type: none"> <li>מכבים את הצג, מנתקים את כבל החשמל שלו, מחברים אותו בחזרה ומדליקים את הצג.</li> </ul>
אין אות קלט בעת לחיצה על הבקורות	אין תמונה, הנורית לבנה	<ul style="list-style-type: none"> <li>בודקים את מקור האות. מוודאים שהמחשב לא במצב חיסכון בחשמל על ידי הזזת העכבר או לחיצה על מקש במקלדת.</li> <li>בודקים אם כבל האותות מחובר כהלכה. מחברים את כבל האותות שוב, לפי הצורך.</li> <li>מאפסים את המחשב או את נגן הווידאו.</li> </ul>
התמונה לא ממלאת את כל המסך	התמונה לא יכולה למלא את הגובה או הרחב של המסך	<ul style="list-style-type: none"> <li>בשל פורמטי וידאו שונים (יחס גובה-רוחב) של תקליטורי DVD, הצג עשוי להציג במסך מלא.</li> <li>מפעילים את האבחון המובנה.</li> </ul>
אין תמונה בעת שימוש בחיבור DP למחשב	מסך שחור	<ul style="list-style-type: none"> <li>בודקים לאיזה תקן DP 1.1a או DP 1.2 כרטיס המסך מתאים. מורידים ומתקינים את מנהל ההתקן החדש ביותר של כרטיס המסך.</li> <li>חלק מכרטיסי מסך DP 1.1a לא תומכים בצגי DP 1.2. עוברים לתפריט המסך, תחת Input Source (מקור כניסה).</li> </ul>
לא מוצגת תמונה בעת שימוש בחיבור USB-C למחשב שולחני, למחשב נייד וכיוצא בזה.	מסך שחור	<ul style="list-style-type: none"> <li>ודא שממשק USB-C של ההתקן יכול לתמוך במצב חלופי של אספקת מתח.</li> <li>בודקים אם ההתקן זקוק לטעינה.</li> <li>ממשק ה-USB-C של ההתקן לא יכול לתמוך במצב חלופי של אספקת מתח.</li> <li>הגדר את Windows למצב הגנה.</li> <li>ודא שכבל ה-USB-C אינו פגום.</li> </ul>
לא מתקיימת טעינה בעת שימוש בחיבור USB-C למחשב נייד, מחשב נייד וכו'	אין טעינה	<ul style="list-style-type: none"> <li>בדוק אם המכשיר יכול לתמוך באחד מפרופילי הטעינה הבאים: 5 V/9 V/15 V/20 V.</li> <li>בודקים אם המחשב זקוק למתאם חשמל גדול מ-65W.</li> <li>אם המחשב זקוק למתאם חשמל גדול מ-65W, ייתכן שלא ניתן יהיה לטעון אותו באמצעות חיבור USB-C.</li> <li>ודא שאתה משתמש אך ורק במתאם באישור Dell או במתאם שהגיע עם המוצר.</li> <li>ודא שכבל ה-USB-C אינו פגום.</li> </ul>



בעיה	התסמינים	פתרונות אפשריים
מתבצעת טעינה לסירוגין בעת שימוש בחיבור USB-C למחשב נייד, מחשב נייד וכו'	טעינה מקוטעת	<ul style="list-style-type: none"> <li>בדוק אם צריכת החשמל המקסימלית של המכשיר גבוהה מ-65 W.</li> <li>ודא שאתה משתמש אך ורק במתאם באישור Dell או במתאם שהגיע עם המוצר.</li> <li>ודא שכבל ה-USB-C אינו פגום.</li> </ul>
אין הקלטת וידאו	היישום להקלטת וידאו לא פועל ב- Windows 7	<ul style="list-style-type: none"> <li>אין תמיכה ב- Windows 7.</li> <li>מומלץ לעבור ל- Windows 10.</li> </ul>
אין צליל בוידאו שהוקלט	אין צליל בוידאו שהוקלט עם מעבד Tiger Lake מדור 11	משביתים את Intel Smart Sound Technology עבור מנהל ההתקן של USB Audio ב- Device Manager (מנהל ההתקנים) ומפעילים מחדש את המחשב.
כשלוחצים על הלחצנים להגברת/הנמכת עוצמת הקול, סרגל עוצמת הקול בתפריט המסך נע באטיות או עם השהיה.	כשלוחצים על הלחצנים להגברת/הנמכת עוצמת הקול, סרגל עוצמת הקול בתפריט המסך נע באטיות או עם השהיה עם צג עם מעבד Tiger Lake מדור 11	משביתים את Intel Smart Sound Technology עבור מנהל ההתקן של USB Audio ב- Device Manager (מנהל ההתקנים) ומפעילים מחדש את המחשב.
כשלוחצים על הלחצנים להגברת/הנמכת עוצמת הקול, סרגל עוצמת הקול בתפריט המסך לא מגיב	כשלוחצים על הלחצנים להגברת/הנמכת עוצמת הקול, סרגל עוצמת הקול בתפריט המסך לא מגיב	בחרים באפשרות Echo Cancelling (S2722DZ או Speakerphone S2422HZ) בהגדרות הצליל של Windows.
אי אפשר לכוון את עוצמת הקול של התקני אודיו חיצוניים	אי אפשר לכוון את עוצמת הקול של התקני אודיו חיצוניים	בחרים את ההתקן המתאים מרשימת התקני האודיו.





פתרונות אפשריים	התסמינים	בעיה
זוהי התנהגות צפויה. פלטפורמת UC לא מסתנכרת: Zoom, Google, Cisco Webex, BlueJeans, Hangouts, GoToMeeting, Slack, Facetime.	לחצן Mute (השתקה) או Unmute (ביטול השתקה) בצג, סמל ההשתקה בפלטפורמת UC לא מסתנכרן	לחצן Mute (השתקה) או Unmute (ביטול השתקה) בצג, סמל ההשתקה בפלטפורמת UC לא מסתנכרן
<ul style="list-style-type: none"> <li>מוודאים שהתקן ברירת המחדל להשמעה הוגדר כ-Echo Cancelling Speakerphone (S2422HZ או S2722DZ) או DELL S2422HZ או S2722DZ.</li> <li>מכבים את הצג, מנתקים את כבל החשמל שלו, מחברים אותו בחזרה ומדליקים את הצג.</li> <li>מאפסים את הצג להגדרות ברירת המחדל.</li> </ul>	לא נשמע צליל מהרמקולים כשמשיעיים אודיו/מפעילים וידאו במחשב	לא נשמע צליל מהרמקולים
<ul style="list-style-type: none"> <li>מגבירים את עוצמת הקול של DELL S2422HZ או S2722DZ למקסימום בתיבת הדו-שיח Sound (צליל).</li> <li>לוחצים על הלחצן להגברת עוצמת הקול כדי להגביר את עוצמת הקול של הרמקול של DELL S2422HZ או S2722DZ.</li> <li>מגדירים את עוצמת הקול של המיקרופון ל-100.</li> <li>מנקים את חור המיקרופון.</li> <li>מתקרבים למיקרופון של הצג (פחות מ-70 ס"מ).</li> </ul>	עוצמת הקול של הרמקול נמוכה או שהוא נשמע רך כשהאפשרות רמקול היא DELL S2422HZ או S2722DZ בממשק ההגדרה של Sound (צליל)	עוצמת הקול של הרמקול נמוכה שהוא נשמע רך
משביתים את Intel Smart Sound Technology עבור מנהל ההתקן של USB Audio ב-Device Manager (מנהל ההתקנים) ומפעילים מחדש את המחשב.	כוונן עוצמת הקול במפריט המסך איטי/מושהה	כוונן עוצמת הקול במפריט המסך איטי/מושהה
<ul style="list-style-type: none"> <li>מוודאים שכבל הכניסה USB-C מחובר בין הצג והמחשב או מחשב המחברת.</li> <li>בוחרים באפשרות Echo Cancelling Speakerphone (S2422HZ או S2722DZ) בהגדרות הצליל של Windows. מוודאים שהמיקרופון של הצג נבחר ומופעל ואינו מושתק בהגדרה ביישום VoIP או UC.</li> </ul>	המיקרופון לא פועל או שלא זוהה	המיקרופון לא פועל או שלא זוהה
<ul style="list-style-type: none"> <li>אי אפשר לזהות את רכזת ה-USB של ה-DUT במערכת ספציפיות (Apple M1) כשמחברים DUT למערכת באמצעות כבל USB-C ולאחר מכן מפעילים מחדש את המחשב.</li> <li>מנתקים או מחברים את כבל USB-C.</li> </ul>	בעיה ב-MAC MINI	בעיה ב-MAC MINI



בעיה	התסמינים	פתרונות אפשריים
מצלמת האינטרנט לא מזוהה	מצלמת האינטרנט לא מזוהה במנהל ההתקנים של Windows	<ul style="list-style-type: none"> <li>מוודאים שמודול מצלמת האינטרנט פתוח.</li> <li>מוודאים שכבל הכניסה USB-C מחובר בין הצג והמחשב או מחשב המחברת.</li> <li>מחברים מחדש את כבל הכניסה USB-C למחשב או למחשב המחברת.</li> </ul>
אי אפשר לחבר או לנתק את מצלמת האינטרנט	אי אפשר למצוא את המצלמה בצג או שלא ניתן לעבור בחזרה למצלמה של המחשב	<ul style="list-style-type: none"> <li>משחזרים להגדרות היצרן. מחברים שוב את כבל החשמל.</li> <li>מדליקים שוב את המצלמה.</li> </ul>
התמונה במצלמת האינטרנט מטושטשת	התמונה במצלמת האינטרנט מטושטשת	מסירים את ציפוי המגן שעל עדשת המצלמה.
התמונה במצלמת האינטרנט מהבהבת	התמונה במצלמת האינטרנט מהבהבת	משנים את קצב הפחתת ההבהוב מ-60Hz ל-50Hz ביישום.
הרזולוציה של מצלמת האינטרנט גרועה	הרזולוציה של מצלמת האינטרנט גרועה	מגדירים את רזולוציית התמונה ביישום לרזולוציה המרבית: 5MP (1920 2560 x)
התמונה במצלמת האינטרנט נראית בהירה מדי	התמונה במצלמת האינטרנט נראית בהירה מדי	<ul style="list-style-type: none"> <li>מדליקים שוב את המצלמה. מכווננים את סביבת הרקע.</li> <li>מגבירים את תאורת הסביבה לערך <math>&lt; 20\text{lux}</math>.</li> </ul>
התמונה ממצלמת האינטרנט נראית מגורענת או כהה	התמונה ממצלמת האינטרנט נראית מגורענת או כהה	<ul style="list-style-type: none"> <li>מדליקים שוב את המצלמה. מכווננים את סביבת הרקע.</li> <li>מגבירים את תאורת הסביבה לערך <math>&lt; 20\text{lux}</math>.</li> </ul>
אי אפשר למקד את המצלמה	אי אפשר למקד את המצלמה	מכווננים למרחק שימוש מתאים: 35 ס"מ עד בערך 70 ס"מ.
הצבעים בתמונה ממצלמת הרשת לא מדויקים	הצבעים בתמונה ממצלמת הרשת לא מדויקים	מעדכנים לגרסת הקושחה החדשה ביותר של הצג.
רעש וידאו במצלמת האינטרנט	רעש וידאו במצלמת האינטרנט	<ul style="list-style-type: none"> <li>מוודאים שמודול מצלמת האינטרנט פתוח.</li> <li>מחברים מחדש את כבל ה-USB או מחליפים אותו.</li> </ul>



בעיה	התסמינים	פתרונות אפשריים
מצלמת האינטרנט פעלה באופן תקין לפני עדכון של Windows או של מנהל התקן	מצלמת האינטרנט פעלה באופן תקין לפני עדכון של Windows או של מנהל התקן	<ul style="list-style-type: none"> <li>חוזרים לגרסה הקודמת של מנהל ההתקן כדי לתקן את הבעיה</li> <li>משחזרים את Windows לנקודת שחזור מוקדמת יותר (אם הוגדרה נקודה כזו)</li> </ul>
מצלמת האינטרנט עסקה ואי אפשר להשתמש בה	מצלמת האינטרנט עסקה ואי אפשר להשתמש בה	מכבים את תוכנת שיחות הוועידה הראשונה לפני שפותחים תוכנת שיחות ועידה שנייה.
שינוי עוצמת הקול של המחשב ברמת מערכת ההפעלה Windows, אי אפשר לשנות את עוצמת הקול של line out (כשבוחרים באפשרות canceling speakerphone)	שינוי עוצמת הקול של המחשב ברמת מערכת ההפעלה Windows, אפשר לשנות את עוצמת הקול של line out (כשבוחרים באפשרות canceling speakerphone)	אפשר לכוון את עוצמת הקול על ידי כווןן סרגל עוצמת הקול ביישום הנגן (כגון Media Player), לא ברמת מערכת ההפעלה Windows או מכוונים את עוצמת הקול בהתקן הרמקול החיצוני בחיבור line out.
השתקת המחשב ברמת מערכת ההפעלה Windows, חיבור line out (כשבוחרים באפשרות canceling speakerphone) ממשיך להשמיע צליל	השתקת המחשב ברמת מערכת ההפעלה Windows, חיבור line out (כשבוחרים באפשרות canceling speakerphone) ממשיך להשמיע צליל	לוחצים על סמל ההשתקה של יישום הנגן (כגון Media Player) כדי להשתיק את ההשתקה בהתקן הרמקול החיצוני בחיבור line out.



## בעיות ספציפיות לאפיק טורי אוניברסלי (USB)

פתרונות אפשריים	התסמינים	תסמינים ספציפיים
<ul style="list-style-type: none"> <li>• בודקים שהצג דולק.</li> <li>• מחברים מחדש את כבל ה-USB המחבר למחשב.</li> <li>• מחברים מחדש את האביזרים ההיקפיים לחיבורי ה-USB (יציאות).</li> <li>• מכבים את הצג ומדליקים אותו.</li> <li>• מפעילים מחדש את המחשב.</li> <li>• התקני USB מסוימים, כגון כוננים קשיחים, זקוקים למקור חשמל חזק יותר. יש לחברם ישירות למחשב.</li> </ul>	<ul style="list-style-type: none"> <li>• אביזרים היקפיים בחיבור USB לא פועלים</li> </ul>	<p>ממשק USB לא פועל</p>
<ul style="list-style-type: none"> <li>• מוודאים שהמחשב תואם ל-USB 3.0.</li> <li>• לחלק מהמחשבים יש חיבורי USB 2.0, USB 3.0 ו-USB 1.1. מוודאים שנעשה שימוש בחיבור ה-USB המתאים.</li> <li>• מחברים מחדש את כבל ה-USB המחבר למחשב.</li> <li>• מחברים מחדש את האביזרים ההיקפיים לחיבורי ה-USB (יציאות).</li> <li>• מפעילים מחדש את המחשב.</li> </ul>	<ul style="list-style-type: none"> <li>• אביזרים היקפיים שמחוברים לממשק super speed USB 3.2 פועלים לאט או שלא פועלים כלל</li> </ul>	<p>ממשק super speed USB 3.2 אטי.</p>
<ul style="list-style-type: none"> <li>• מגדילים את המרחק שבין האביזרים ההיקפיים ב-USB 3.0 ומקלט ה-USB האלחוטי.</li> <li>• ממקמים את המקלט האלחוטי ב-USB קרוב ככל האפשר לאביזרים ההיקפיים האלחוטיים ב-USB.</li> <li>• משתמשים בכבל מאריך USB למיקום מקלט ה-USB האלחוטי רחוק ככל האפשר מחיבור USB 3.0.</li> </ul>	<ul style="list-style-type: none"> <li>• אביזרים היקפיים אלחוטיים ב-USB מגיבים לאט או פועלים רק כשמקטינים את המרחק בינם לבין המקלטים שלהם</li> </ul>	<p>אביזרים היקפיים אלחוטיים ב-USB מפסיקים לפעול כשמחובר התקן USB 3.0</p>
<ul style="list-style-type: none"> <li>• מעיינים בטבלת מקור הקלט וצימוד USB.</li> </ul>	<ul style="list-style-type: none"> <li>• אין פונקציות USB</li> </ul>	<p>USB לא פועל</p>



## הודעות FCC (ארה"ב בלבד) ומידע נוסף על רגולציה

להודעות FCC ומידע נוסף על רגולציה, ניתן לעיין באתר האינטרנט לתאימות רגולטורית בכתובת [https://www.dell.com/regulatory\\_compliance](https://www.dell.com/regulatory_compliance).

### פנייה ל-Dell

לקוחות בארה"ב, חייגו 800-WWW-DELL (800-999-3355)

 הערה: אם אין לך חיבור אינטרנט פעיל, ניתן למצוא את פרטי הקשר בקבלת הרכישה, שטר התכולה, החשבון או קטלוג המוצרים של Dell.

Dell מספקת מספר אפשרויות תמיכה באינטרנט ובטלפון. הזמינות משתנה לפי המדינה והמוצר, חלק מהשירותים עשויים שלא להיות זמינים באזורך.

**תמיכה בצג באינטרנט:**

עוברים לכתובת <https://www.dell.com/support/monitors>.

לפנייה ל-Dell בנושאי מכירות, תמיכה טכנית או שירות לקוחות:

1. עוברים לכתובת <https://www.dell.com/support>.

2. מאמתים את המדינה או האזור ולוחצים על הרשימה הנפתחת/ Choose A Country/ Region שבפינה הימנית-תחתונה של הדף.

3. לוחצים על פנייה אלינו לצד הרשימה הנפתחת.

4. לוחצים על הקישור המתאים לשירות לתמיכה הרצויים.

5. בוחרים את השיטה הרצויה לפנייה ל-Dell.

## מסד הנתונים של האיחוד האירופי לתוויות צריכת חשמל וגיליון נתוני מוצרים

S2422HZ: <https://eprel.ec.europa.eu/qr/755430>

S2722DZ: <https://eprel.ec.europa.eu/qr/755450>

