



# Dell S2422HZ/S2722DZ

## Moniteur de vidéoconférence

### Guide de l'utilisateur

Moniteur Modèle : S2422HZ/S2722DZ  
Modèle réglementaire : S2422HZt/S2722DZt



-  **REMARQUE** : Une **REMARQUE** indique des informations importantes qui vous aident à mieux utiliser votre ordinateur.
-  **ATTENTION** : **ATTENTION** indique des dommages potentiels au matériel ou une perte de données si les instructions ne sont pas suivies.
-  **AVERTISSEMENT** : Un **AVERTISSEMENT** indique un risque de dommages matériels, de blessures corporelles ou de mort.

**Copyright © 2021 Dell Inc. ou ses filiales. Tous droits réservés.** Dell, EMC et les autres marques commerciales sont des marques commerciales de Dell Inc. ou de ses filiales. Les autres marques commerciales sont la propriété de leurs détenteurs respectifs.

# Table des matières

<b>Consignes de sécurité</b> . . . . .	<b>5</b>
<b>À propos de votre moniteur</b> . . . . .	<b>6</b>
Contenu de l'emballage . . . . .	6
Caractéristiques du produit . . . . .	7
Identification des pièces et des commandes . . . . .	8
Vue de face . . . . .	8
Vue de dos . . . . .	9
Vue de dessous . . . . .	10
<b>Spécifications du moniteur</b> . . . . .	<b>11</b>
Spécifications de résolution . . . . .	12
Modes d'affichage présélectionnés . . . . .	13
Spécifications électriques . . . . .	15
Webcam - spécifications . . . . .	16
Spécifications du microphone . . . . .	16
Spécifications du haut-parleur. . . . .	16
Caractéristiques physiques . . . . .	17
Caractéristiques environnementales . . . . .	18
Affectation des broches . . . . .	19
<b>Plug-and-Play</b> . . . . .	<b>23</b>
<b>Qualité du moniteur LCD et politique relative aux pixels</b> <b>défectueux</b> . . . . .	<b>23</b>
<b>Ergonomie</b> . . . . .	<b>24</b>
<b>Manipuler et déplacer votre écran</b> . . . . .	<b>25</b>
<b>Consignes de maintenance</b> . . . . .	<b>27</b>
Nettoyage de votre moniteur . . . . .	27
<b>Configuration de votre moniteur</b> . . . . .	<b>28</b>
Raccordement du socle . . . . .	28
Utilisation de l'inclinaison, de la rotation et de l'extension verticale . . . . .	31



Inclinaison, rotation et extension verticale . . . . .	31
Rotation de l'affichage . . . . .	31
Configuration des paramètres d'affichage sur votre ordinateur après rotation . . . . .	32
Utilisation de la webcam du moniteur. . . . .	32
Brancher votre moniteur . . . . .	33
Gestion de vos câbles . . . . .	35
Sécurisation de votre moniteur à l'aide d'un antivol Kensington (en option) . . . . .	35
Démonter le socle du moniteur . . . . .	36
Montage mural (en option) . . . . .	37
<b>Utilisation du moniteur . . . . .</b>	<b>38</b>
Mettre le moniteur sous tension . . . . .	38
Utiliser les boutons du panneau frontal. . . . .	38
Utilisation de la fonction de verrou du menu à l'écran . . . . .	40
Bouton- du panneau frontal . . . . .	43
Utilisation du menu à l'écran (OSD). . . . .	44
Accéder au système de menus. . . . .	44
Messages d'alerte OSD. . . . .	55
Réglage de la résolution maximale. . . . .	60
Configuration de Windows Hello . . . . .	61
Activation de la webcam du moniteur. . . . .	65
Activation du haut-parleur du moniteur . . . . .	66
Activation du microphone du moniteur . . . . .	67
<b>Dépannage . . . . .</b>	<b>68</b>
Autotest . . . . .	68
Diagnostics intégrés. . . . .	69
Problèmes courants . . . . .	69
Problèmes spécifiques au produit. . . . .	72
Problèmes spécifiques au Bus série universel (USB) . . . . .	78
<b>Annexe . . . . .</b>	<b>79</b>
Avis de la FCC (États-Unis uniquement) et autres informations réglementaires . . . . .	79
Contacter Dell . . . . .	79
Base de données des produits de l'UE pour l'étiquetage énergétique et la fiche d'information sur le produit . . . . .	79



# Consignes de sécurité

**⚠ AVERTISSEMENT : L'utilisation de commandes, de réglages ou de procédures autres que ceux spécifiés dans la présente documentation peut entraîner une exposition à des chocs et des risques électriques et / ou mécaniques.**

- Placez le moniteur sur une surface résistante et manipulez-le avec soin. L'écran est fragile et peut s'endommager en cas de chute ou de choc violent.
- Assurez-vous toujours que les valeurs nominales de votre moniteur fonctionnent avec l'alimentation secteur disponible dans votre pays.
- Maintenez le moniteur à température ambiante. Les conditions excessivement froides ou chaudes peuvent avoir un effet néfaste sur les cristaux liquides de l'écran.
- Ne soumettez pas le moniteur à de fortes vibrations ou à des chocs importants. Par exemple, ne placez pas le moniteur dans un coffre de voiture.
- Débranchez le moniteur lorsqu'il n'est pas prévu qu'il soit utilisé pendant une période prolongée.
- Pour éviter les chocs électriques, n'essayez pas de retirer un quelconque capot ou de toucher l'intérieur du moniteur.

Pour plus d'informations sur les consignes de sécurité, consultez les Informations relatives à la sécurité, à l'environnement et à la réglementation (SERI).







# À propos de votre moniteur

## Contenu de l'emballage

Votre moniteur est livré avec les composants illustrés dans le tableau ci-dessous. Si un composant venait à manquer, contactez Dell. Pour plus d'informations, consultez [Contacter Dell](#).

 **REMARQUE : Certains composants peuvent être en option et ne pas être livrés avec votre moniteur. Certaines fonctionnalités peuvent ne pas être disponibles dans certains pays.**

Image du composant	Description du composant
	Écran
	Colonne du socle
	Base du socle
	Câble d'alimentation (variable selon le pays)
	Câble USB 3,2 Gén 1 type C (C vers C)
	<ul style="list-style-type: none"><li>· Guide de démarrage rapide</li><li>· Informations relatives à la sécurité, à l'environnement et à la réglementation</li></ul>



## Caractéristiques du produit

Le moniteur **Dell S2422HZ/S2722DZ** dispose d'un écran à matrice active, Thin-Film Transistor (TFT), Liquid Crystal Display (LCD ou à cristaux liquides), et d'une rétroéclairage à LED. Les caractéristiques du moniteur incluent :

- **S2422HZ** : Écran avec zone visualisable de 60,47 cm (23,80 pouces de diagonale). Résolution 1920 x 1080 (16:9) avec un support plein écran pour les résolutions inférieures.
- **S2722DZ** : Écran avec zone visualisable de 68,71 cm (27,0 pouces de diagonale). Résolution 2560 x 1440 (16:9) avec un support plein écran pour les résolutions inférieures.
- Des capacités de réglages en inclinaison, en rotation et en extension verticale.
- Haut-parleurs (2 x 5 W).
- Un socle amovible et des trous de montage Video Electronics Standards Association (VESA) de 100 mm pour des solutions de montage flexibles.
- Le contour ultrafin minimise l'espace entre les contours lors de l'utilisation de plusieurs moniteurs, ce qui permet une configuration plus facile avec une expérience de visualisation élégante.
- Une connectivité numérique étendue avec DP prépare votre moniteur pour l'avenir.
- USB-C unique pour alimenter les ordinateurs portables compatibles tout en recevant les signaux vidéo et données.
- La caméra peut prendre en charge une résolution de 2560 x 1920.
- Une capacité Plug and Play si votre ordinateur le prend en charge.
- Des réglages via l'affichage sur écran (OSD) pour faciliter la configuration et l'optimisation de l'écran.
- Un verrouillage des boutons d'alimentation et OSD.
- Une fente de verrouillage de sécurité.
- ≤ 0,3 W en mode veille.
- Premium Panel Exchange pour la tranquillité d'esprit.
- Rendez la visualisation plus confortable pour vos yeux grâce à un écran sans scintillement qui diminue les dangers dus à l'émission de la lumière bleue.
- Le moniteur utilise un écran avec un niveau faible de lumière bleue et est conforme à la norme TUV Rheinland (Solution matérielle) lorsqu'il utilise les réglages par défaut/l'état de réinitialisation du modèle.
- Diminue le niveau de la lumière bleue émise par l'écran afin de rendre la visualisation plus confortable pour vos yeux.
- Le moniteur adopte la technologie Flicker-Free, qui supprime le scintillement visible à l'œil nu, apporte un confort de visionnement visuel et aide à protéger les utilisateurs contre la fatigue oculaire et générale.



- Certifié pour Windows Hello (authentification du visage) et prise en charge de Microsoft Cortana.
- Supporte la technologie AMD FreeSync. La gamme de produits certifiés AMD FreeSync de 48 Hz à 75 Hz.

**⚠ AVERTISSEMENT : Les effets possibles à long terme de l'émission de lumière bleue par le moniteur peuvent endommager les yeux, avec une fatigue oculaire ou une fatigue oculaire numérique.**

## Identification des pièces et des commandes

### Vue de face

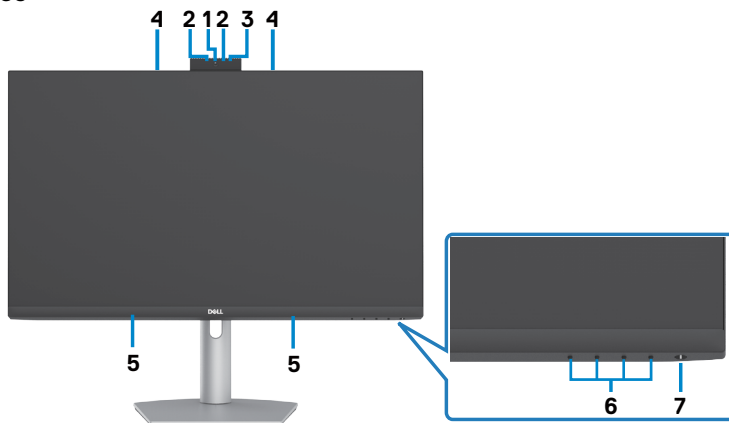

Étiquette	Description	Utilisation
1	Webcam RGB	Avec un capteur d'image capable de fonctionner avec jusqu'à 30 ips à une résolution 10 bits 5M avec un contrôle complet de l'utilisateur sur la qualité de l'image, le formatage et le transfert des données de sortie. Permet d'afficher votre image lors des vidéoconférences.
2	Webcam IR	Capture et transmet l'image dans l'obscurité.
3	LED IR	Indicateur d'infrarouge.
4	Microphones	Microphones du moniteur.
5	Haut-parleurs intégrés	Permet de diffuser le son depuis l'entrée audio.
6	Boutons de fonction	pour plus d'informations, voir <a href="#">Utilisation du moniteur.</a>
7	Interrupteur d'alimentation marche/arrêt (avec voyant LED)	Pour allumer ou éteindre le moniteur.





## Vue de dos



Étiquette	Description	Utilisation
1	Trous de montage VESA (100 mm x 100 mm derrière le couvercle VESA attaché)	Moniteur à montage mural utilisant un kit de montage compatible VESA (100 mm x 100 mm).
2	Étiquette réglementaire	Énumère les approbations réglementaires.
3	Bouton de dégagement du socle	Libère le socle du Le moniteur.
4	Étiquette de code à barres, de numéro de série et de numéro de service	Consultez cette étiquette si vous avez besoin de contacter le support technique de Dell. Le numéro de service est un identifiant alphanumérique unique qui permet aux techniciens de maintenance de Dell d'identifier les composants matériels de votre ordinateur et d'accéder aux informations de garantie.
5	Fente de gestion des câbles	Sert à organiser les câbles en les insérant dans la fente.



## Vue de dessous

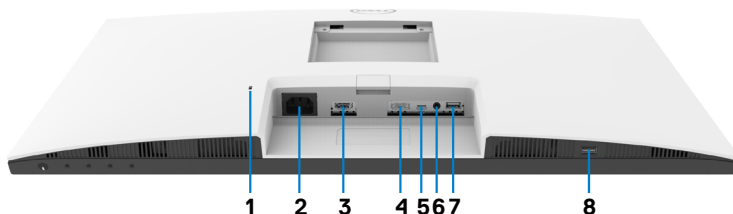

Étiquette	Description	Utilisation
1	Fente de verrouillage de sécurité	Sécurise le moniteur avec un antivol de sécurité (vendu séparément).
2	Connecteur d'alimentation	Raccordez le câble d'alimentation.
3	Port HDMI	Raccordez votre ordinateur avec le câble HDMI (en option).
4	DisplayPort in	Permet de brancher votre ordinateur avec un câble DisplayPort (en option).
5	USB-C en amont / DisplayPort	Connectez à votre ordinateur avec un câble USB-C. Le port USB-C offre le taux de transfert le plus élevé (USB 3,2 Gén 1) et le mode alternatif avec DP 1,2 prend en charge ce qui suit, et PD 20 V/3,25 A, 15 V/3 A, 9 V/3 A, 5 V/3 A. <ul style="list-style-type: none"> <li>• Résolution maximale de 1920 x 1080 à 75 Hz pour le S2422HZ</li> <li>• Résolution maximale de 2560 x 1440 à 75 Hz pour le S2722DZ</li> </ul> <b>REMARQUE:</b> USB-C n'est pas pris en charge sur les versions de Windows avant Windows 10.
6	Port de sortie ligne audio	Connectez des enceintes pour lire l'audio provenant des canaux audio HDMI ou DisplayPort ou USB-C. Seul l'audio sur deux canaux est pris en charge. <b>REMARQUE :</b> Le port de sortie audio ne prend pas en charge les casques.
7	Port USB 3,2 aval	Connectez le câble USB-C fourni avec votre moniteur à l'ordinateur. Une fois ce câble connecté, vous pouvez utiliser les connecteurs USB aval sur le moniteur. Le port prend en charge 0,9 A.
8	Port USB 3,2 aval	Connectez le câble USB-C fourni avec votre moniteur à l'ordinateur. Une fois ce câble connecté, vous pouvez utiliser les connecteurs USB aval sur le moniteur. Le port prend en charge la charge de la batterie 2 A.



## Spécifications du moniteur

Modèle	S2422HZ	S2722DZ
Type d'écran	LCD TFT à matrice active	
Type de dalle	Technologie à commutation dans le plan	
Proportions	16:9	
Dimensions d'image visible:		
Diagonale	604,70 mm (23,80 po.)	684,70 mm (27,00 po.)
Zone active:		
Horizontale	527,04 mm (20,75 po.)	596,74 mm (23,49 po.)
Verticale	296,46 mm (11,67 po.)	335,66 mm (13,22 po.)
Surface	156246,28 mm <sup>2</sup> (242,15 po. <sup>2</sup> )	200301,75 mm <sup>2</sup> (310,47 po. <sup>2</sup> )
Taille des pixels	0,2745(H) mm x 0,2745 (V) mm	0,2331 (H) mm x 0,2331 (V) mm
Pixels par pouce (PPI)	92,56	108,79
Angles de vue:		
Horizontal	178° (typiquement)	
Vertical	178° (typiquement)	
Luminosité	250 cd/m <sup>2</sup> (typiquement)	350 cd/m <sup>2</sup> (typiquement)
Rapport de contraste	1000 pour 1 (typiquement)	
Revêtement de l'écran	Traitement antireflet du revêtement dur du polariseur avant (3H)	
Rétroéclairage	LED	
Temps de réponse (de gris à gris)	8 ms (mode normal) 5 ms (mode rapide) 4 ms (mode extrême)	
Profondeur de couleur	16,7 millions de couleurs (6 bits+FRC)	16,7 millions de couleurs (8 bits)
Gammes de couleurs <sup>1</sup>	99 % sRGB avec faible lumière bleue matérielle	



Connectivité	<ul style="list-style-type: none"> <li>· 1 x DP 1,2 (HDCP1,4)</li> <li>· 1 x HDMI1,4 (HDCP1,4)</li> <li>· 1 x USB-C (mode alternatif avec DisplayPort 1,2, port USB 3,2 Gén1 en amont, Power Delivery PD jusqu'à 65 W)</li> <li>· 1 x USB 3,2 Gén 1 (5 Gbps) en aval avec charge BC1,2 à 2A (maximum)</li> <li>· 1 x USB 3,2 en aval</li> <li>· 1 x prise de sortie audio 3,5 mm</li> </ul>	
Largeur de bordure (du bord du moniteur à la zone active):		
Haut	5,37 mm	7,37 mm
Gauche / Droite	5,38 mm	7,43 mm
Bas	21,74 mm	22,81 mm
Ajustabilité:		
Socle à hauteur ajustable	110 mm	
Inclinaison	-5° à 21°	
Pivotement	-30° à 30°	
Pivot	-90° à 90°	
Gestion des câbles	Oui	
Compatibilité Dell Display Manager (DDM)	Easy Arrange et autres fonctionnalités clés	
Sécurité	Fente pour verrou de sécurité (câble antivol vendu séparément)	

<sup>1</sup> À la résolution native du panneau uniquement, sous le préréglage Mode personnalisé.

## Spécifications de résolution

Modèle	S2422HZ	S2722DZ
Plage de balayage horizontal	30 kHz à 90 kHz	30 kHz à 120 kHz
Plage de balayage vertical	48 Hz à 75 Hz	
Résolution maximale prédéfinie	1920 x 1080 à 75 Hz	2560 x 1440 à 75 Hz
Capacités d'affichage vidéo (modes alternatifs HDMI et DP et USB-C)	480p, 560p, 720p, 1080p 480i, 576i, 1080i (HDMI uniquement)	



## Modes d'affichage présélectionnés

### S2422HZ

Mode d'affichage	Fréquence horizontale (kHz)	Fréquence verticale (Hz)	Horloge Pixel (MHz)	Polarité de synchro (horizontale / verticale)
VESA, 640 x 480	31,47	59,94	25,18	-/-
VESA, 640 x 480	37,50	75,00	31,5	-/-
VESA, 720 x 400	31,47	70,08	28,32	-/+
VESA, 800 x 600	37,88	60,32	40,00	+/+
VESA, 800 x 600	46,88	75,00	49,50	+/+
VESA, 1024 x 768	48,36	60,00	65,00	-/-
VESA, 1024 x 768	60,02	75,03	78,75	+/+
VESA, 1152 x 864	67,50	75,00	108,00	+/+
VESA, 1280 x 1024	63,98	60,02	108,00	+/+
VESA, 1280 x 1024	79,98	75,02	135,00	+/+
VESA, 1600 x 900	55,54	59,98	97,75	+/+
VESA, 1920 x 1080	67,50	60,00	148,50	+/+
VESA, 1920 x 1080	83,89	74,97	174,50	-/+



## S2722DZ

<b>Display mode</b>	<b>Horizontal frequency (kHz)</b>	<b>Vertical frequency (Hz)</b>	<b>Pixel clock (MHz)</b>	<b>Sync polarity (Horizontal/Vertical)</b>
VESA, 640 x 480	31,47	59,94	25,18	-/-
VESA, 640 x 480	37,50	75,00	31,50	-/-
VESA, 720 x 400	31,47	70,08	28,32	-/+
VESA, 800 x 600	37,88	60,32	40,00	+/+
VESA, 800 x 600	46,88	75,00	49,50	+/+
VESA, 1024 x 768	48,36	60,00	65,00	-/-
VESA, 1024 x 768	60,02	75,03	78,75	+/+
VESA, 1152 x 864	67,50	75,00	108,00	+/+
VESA, 1280 x 720	45,00	59,94	74,25	+/+
VESA, 1280 x 1024	63,98	60,02	108,00	+/+
VESA, 1280 x 1024	79,98	75,02	135,00	+/+
VESA, 1400 x 1050	65,32	59,98	121,75	-/+
VESA, 1600 x 900	60,00	60,00	108,00	+/+
VESA, 1600 x 1200	75,00	60,00	162,00	+/+
VESA, 1920 x 1080	67,50	60,00	148,50	+/+
VESA, 2560 x 1440	88,79	59,95	241,50	+/-
VESA, 2560 x 1440 (HDMI)	111,05	74,98	298,50	+/-
VESA, 2560 x 1440 (DP et USB-C)	111,86	74,97	304,25	+/-



## Spécifications électriques

Modèle	S2422HZ	S2722DZ
Signaux d'entrée vidéo	<ul style="list-style-type: none"> <li>Signal vidéo numérique pour chaque ligne différentielle</li> <li>Par ligne différentielle à 100 ohms d'impédance</li> <li>Prise en charge de l'entrée de signal DP/HDMI/USB-C</li> </ul>	
Tension / fréquence / courant d'entrée	100-240 Vca / 50 ou 60 Hz $\pm$ 3 Hz / 2 A (maximum)	
Courant d'appel	120 V : 42 A (Max.) 240 V : 80 A (Max.) Démarrage à froid à 0°C	
Consommation électrique	0,2 W (Mode arrêt) <sup>1</sup> 0,2 W (Mode veille) <sup>1</sup> 13,5 W (Mode allumé) <sup>1</sup> 137 W (Max.) <sup>2</sup> 12,62 W (P <sub>on</sub> ) <sup>3</sup> 41,03 W (TEC) <sup>3</sup>	0,2 W (Mode arrêt) <sup>1</sup> 0,3 W (Mode veille) <sup>1</sup> 24,0 W (Mode allumé) <sup>1</sup> 149 W (Max.) <sup>2</sup> 18,26 W (P <sub>on</sub> ) <sup>3</sup> 58,09 W (TEC) <sup>3</sup>

<sup>1</sup>Selon la définition de l'UE 2019/2021 et de l'UE 2019/2013.

<sup>2</sup>Réglage maximal de la luminosité et du contraste avec une charge de puissance maximale sur tous les ports USB.

<sup>3</sup>P<sub>on</sub> : Consommation électrique du mode marche telle que définie dans Energy Star version 8,0.

CET: Consommation énergétique totale en kWh telle que définie dans Energy Star version 8,0.

Ce document est fourni à titre indicatif et reflète les performances en laboratoire. Votre produit est susceptible de fonctionner différemment selon le logiciel, les composants et les périphériques commandés, et ces informations ne font l'objet d'aucune obligation de mise à jour. Ainsi, le client ne doit pas se fier entièrement à ces informations dans ses prises de décisions en matière de tolérances électriques ou autres. Aucune garantie expresse ou implicite n'existe en termes d'exactitude ou d'exhaustivité.

 **REMARQUE : Ce moniteur est certifié ENERGY STAR.**



Ce produit est conforme ENERGY STAR sous ses réglages par défaut. Ces derniers peuvent être restaurés via la fonction «Réinitialisation des réglages d'usine» dans le menu de réglages. La modification des paramètres d'usine par défaut ou l'activation d'autres fonctions pourrait augmenter la consommation énergétique et entraîner un dépassement des limitations spécifiques liées à ENERGY STAR.



## Webcam - spécifications

Objectif	Champ de vision (horizontal)	75,4° pour 2560 x 1920
	Mode de mise au point	Mise au point fixe
	Zone de mise au point	35 cm~1,5 m
	Distance de mise au point (mode normal)	70 cm
Capteur d'image	Taille active de l'écran	5 mégapixels
Spécifications vidéo	Débit d'images vidéo	1920 x 1080 (Full HD)- jusqu'à 30 images par seconde
Interface	USB 2,0 haute vitesse	
Source d'alimentation	3,3 volts +/- 5% pour USB et microphone 5 volts +/- 5% pour la caméra IR	

## Spécifications du microphone

Modèle	S2422HZ	S2722DZ
Type de microphone	Microphone numérique Knowles x 2	
Sensibilité	-35dB +/- 1dB	
Rapport signal sur bruit	68 dB	
Distorsion harmonique totale	0,3%	
Point de surcharge acoustique	130 dB SPL	
Source d'alimentation	1,65 V - 3,6 V	

## Spécifications du haut-parleur

Modèle	S2422HZ	S2722DZ
Puissance nominale du haut-parleur	2 x 5 W	
Réponse en fréquence	200 Hz - 16 kHz	
Impédance	8 ohms	





## Caractéristiques physiques

Modèle	S2422HZ	S2722DZ
Type de connecteur	<ul style="list-style-type: none"> <li>· Connecteur DP</li> <li>· HDMI connecteur</li> <li>· Connecteur USB 3,2 Gén 1 en amont</li> <li>· Un port de sortie ligne audio</li> <li>· Connecteur de USB descendant x 2</li> </ul>	
Type de câble de signal	Câble USB 3,2 Gén 1 type C vers C 1,8 M	
Dimensions (avec socle):		
Hauteur (déployé)	488,40 mm (19,23 po.)	510,00 mm (20,08 po.)
Hauteur (comprimé)	378,40 mm (14,90 po.)	400,00 mm (15,75 po.)
Largeur	537,80 mm (21,17 po.)	611,60 mm (24,08 po.)
Profondeur	174,70 mm (6,88 po.)	174,70 mm (6,88 po.)
Dimensions (sans socle):		
Hauteur	323,57 mm (12,74 po.)	365,84 mm (14,40 po.)
Largeur	537,80 mm (21,17 po.)	611,60 mm (24,08 po.)
Profondeur	56,74 mm (2,23 po.)	56,74 mm (2,23 po.)
Dimensions du socle:		
Hauteur (déployé)	403,10 mm (15,87 po.)	403,10 mm (15,87 po.)
Hauteur (comprimé)	364,82 mm (14,36 po.)	364,82mm (14,36 po.)
Largeur	257,00 mm (10,12 po.)	257,00 mm (10,12 po.)
Profondeur	174,70 mm (6,88 po.)	174,70 mm (6,88 po.)
Poids:		
Poids avec emballage	7,88 kg (17,37 lb)	9,46kg (20,85 lb)
Poids sans l'ensemble du socle et sans les câbles	5,60 kg (11,82 lb)	6,86 kg (15,12 lb)
Poids sans l'ensemble du socle (pour montage mural ou montage VESA - pas de câbles)	3,88 kg (8,55 lb)	5,18 kg (11,42 lb)
Poids de l'ensemble du socle	1,52 kg (3,35 lb)	1,52 kg (3,35 lb)



## Caractéristiques environnementales

Normes de conformité	
<ul style="list-style-type: none"><li>• Moniteur certifié ENERGY STAR</li><li>• Conforme RoHS</li><li>• Moniteur BFR/PVC réduit (les circuits imprimés sont fabriqués à partir de laminés sans BFR/PVC)</li><li>• Verre sans arsenic et sans mercure pour le panneau uniquement</li></ul>	
Température:	
En fonctionnement	0°C à 40°C (32°F à 104°F)
Hors fonctionnement	-20°C à 60°C (-4°F à 140°F)
Humidité:	
En fonctionnement	10 % à 80% (sans condensation)
Hors fonctionnement	5% à 90 % (sans condensation)
Altitude:	
En fonctionnement	5 000 m (16 404 pi) (maximum)
Hors fonctionnement	12 192 m (40 000 pi) (maximum)
Dissipation thermique:	
S2422HZ	467,77 BTU/heure (maximum) 43,09 BTU/heure (Mode allumé)
S2722DZ	508,75 BTU/heure (maximum) 62,35 BTU/heure (Mode allumé)



## Affectation des broches

### Connecteur DP(entrée)

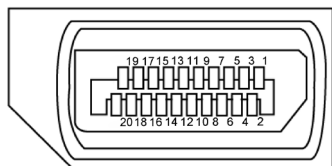

Numéro de broche	Coté à 20 broches du câble de signal connecté
1	ML3 (n)
2	MASSE
3	ML3 (p)
4	ML2 (n)
5	MASSE
6	ML2 (p)
7	ML1 (n)
8	MASSE
9	ML1 (p)
10	ML0 (n)
11	MASSE
12	ML0 (p)
13	CONFIG1
14	CONFIG2
15	CAN AUX (p)
16	MASSE
17	CAN AUX (n)
18	Détection connexion à chaud
19	Retour
20	DP_PWR



## Connecteur HDMI

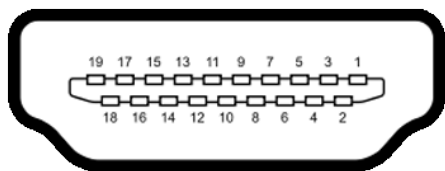

Numéro de broche	Coté à 19 broches du câble de signal connecté
1	TMDS DATA 2+
2	TMDS DATA 2 SHIELD
3	TMDS DATA 2-
4	TMDS DATA 1+
5	TMDS DATA 1 SHIELD
6	TMDS DATA 1-
7	TMDS DATA 0+
8	TMDS DATA 0 SHIELD
9	TMDS DATA 0-
10	TMDS CLOCK+
11	TMDS CLOCK SHIELD
12	TMDS CLOCK-
13	CEC
14	Reserved (N.C. on device)
15	DDC CLOCK (SCL)
16	DDC DATA (SDA)
17	DDC/CEC Ground
18	+5 V POWER
19	HOT PLUG DETECT



# USB-C Connector

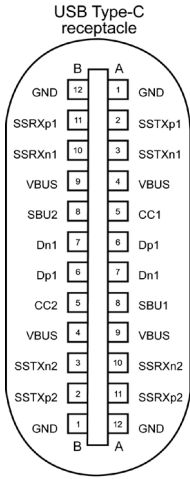



Broche	signaux	Broche	signaux
A1	GND	B12	GND
A2	SSTXp1	B11	SSRXp1
A3	SSTXn1	B10	SSRXn1
A4	VBUS	B9	VBUS
A5	CC1	B8	SBU2
A6	Dp1	B7	Dn1
A7	Dn1	B6	Dp1
A8	SBU1	B5	CC2
A9	VBUS	B4	VBUS
A10	SSRXn2	B3	SSTXn2
A11	SSRXp2	B2	SSTXp2
A12	GND	B1	GND



## Interface Universal Serial Bus (USB)

Cette section vous donne des informations sur les ports USB qui sont disponibles sur le côté gauche de votre moniteur.

 **REMARQUE :** Jusqu'à 2 A sur le port USB aval (port avec l'icône de batterie ) avec des appareils compatibles Battery Charging Rev. 1,2, jusqu'à 0,9 A sur les autres ports USB aval.

Votre ordinateur dispose des ports USB suivants :

- 1 en amont - à l'arrière
- 2 en aval - 1 en bas, 1 à l'arrière.

 **REMARQUE:** Les ports USB du moniteur ne fonctionnent que lorsque le moniteur est allumé ou en mode veille. En mode veille, si le câble USB (C vers C) est branché, les ports USB peuvent fonctionner normalement. Sinon, suivez le réglage du paramètre OSD Autre chargement USB, si le réglage est « Activé en mode veille » alors le port USB fonctionnera normalement, autrement le port USB sera désactivé. Si vous éteignez puis rallumez le moniteur, les périphériques connectés peuvent prendre quelques secondes pour reprendre leur fonctionnement normal.

Vitesse de transfert	Débit	Consommation électrique maximum (chaque port)
super speed	5 Gbps	4,5 W
Haute vitesse	480 Mbps	2,5 W
Pleine vitesse	12 Mbps	2,5 W

### Port USB aval



Numéro de broche	Nom du signal
1	VBUS
2	D-
3	D+
4	MASSE
5	StdA_SSRX-
6	StdA_SSRX+
7	MASSE_DRAIN
8	StdA_SSTX-
9	StdA_SSTX+
<b>Coque</b>	Blindage



## Plug-and-Play

Vous pouvez installer le moniteur dans n'importe quel système compatible Plug-and-Play. Le moniteur fournit automatiquement au système informatique ses données étendues d'identification d'affichage (EDID) en utilisant les protocoles de canal de données d'affichage (DDC) afin que l'ordinateur puisse se configurer lui-même et optimiser les paramètres du moniteur. La plupart des installations de moniteurs sont automatiques; vous pouvez sélectionner différents paramètres si vous le souhaitez. Pour plus d'informations sur la modification des paramètres du moniteur, consultez [Utilisation du moniteur](#).

## Qualité du moniteur LCD et politique relative aux pixels défectueux

Au cours du processus de fabrication du moniteur LCD, il n'est pas rare qu'un ou plusieurs pixels se figent dans un état immuable. Ils sont difficiles à voir et n'affectent ni la qualité d'affichage ni l'utilisabilité. Pour plus d'informations sur la politique relative aux pixels défectueux du moniteur LCD, consultez le site d'assistance Dell à l'adresse : <https://www.dell.com/pixelguidelines>.



# Ergonomie

**△ ATTENTION : Une utilisation incorrecte ou prolongée du clavier peut entraîner des blessures.**

**△ ATTENTION : La visualisation de l'écran du moniteur pendant des périodes prolongées peut entraîner une fatigue oculaire.**

Pour plus de confort et d'efficacité, respectez les consignes suivantes lors de la configuration et de l'utilisation de votre poste de travail informatique :

- Placez votre ordinateur de sorte que le moniteur et le clavier soient directement devant vous lorsque vous travaillez. Des étagères spéciales sont disponibles dans le commerce afin de vous aider à positionner correctement votre clavier.
- Pour réduire le risque de fatigue oculaire et de douleur au niveau du cou / des bras / du dos / des épaules lors de l'utilisation du moniteur pendant de longues périodes, il est recommandé de :
  - Placer l'écran à environ 20 à 28 pouces (50 à 70 cm) de vos yeux.
  - Cligner fréquemment pour humidifier ou remouiller vos yeux lorsque vous travaillez avec le moniteur.
  - Faire des pauses régulières et fréquentes de 20 minutes toutes les deux heures.
  - Regarder loin de votre moniteur et fixer un objet éloigné à 20 pieds de distance pendant au moins 20 secondes pendant les pauses.
  - Faire des étirements pour soulager la tension du cou / des bras / du dos / des épaules pendant les pauses.
- Assurez-vous que l'écran du moniteur est au niveau des yeux ou légèrement plus bas quand vous êtes assis devant le moniteur.
- Ajustez l'inclinaison du moniteur, son contraste et les paramètres de luminosité.
- Réglez l'éclairage ambiant autour de vous (par exemple les plafonniers, les lampes de bureau et les rideaux ou stores sur les fenêtres alentours) afin de minimiser les reflets sur l'écran du moniteur.
- Utilisez une chaise qui offre un bon soutien dans le bas du dos.
- Maintenez vos avant-bras horizontaux avec vos poignets en position neutre et confortable lorsque vous utilisez le clavier ou la souris.
- Laissez toujours de la place pour reposer vos mains lorsque vous utilisez le clavier ou la souris.
- Laissez vos bras reposer naturellement des deux côtés.
- Assurez-vous que vos pieds sont posés à plat sur le sol.
- Lorsque vous êtes assis, assurez-vous que le poids de vos jambes repose sur vos pieds et non sur la partie avant de votre siège. Réglez la hauteur de votre chaise ou utilisez un repose-pieds si besoin afin de maintenir une bonne posture.
- Variez vos activités de travail. Essayez d'organiser votre travail de manière à ne pas avoir à rester assis pour travailler pendant de longues périodes. Essayez de vous tenir debout ou de vous lever pour vous promener à intervalles réguliers.





- Évitez que la zone sous votre bureau soit obstruée ou que des câbles ou cordons d'alimentation entravent le confort de votre assise ou présentent un risque de chute potentielle.

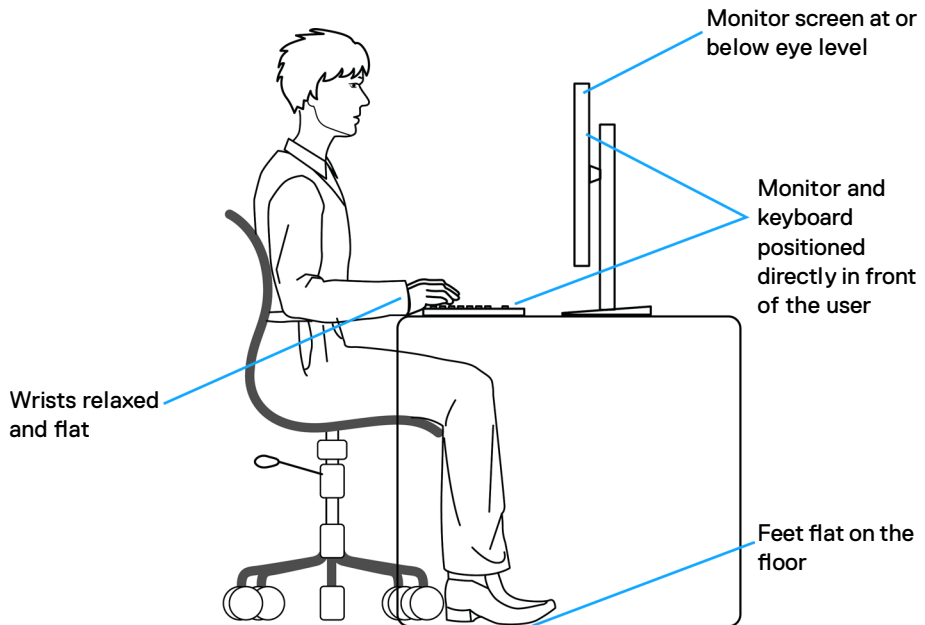

## Manipuler et déplacer votre écran

Pour vous assurer que le moniteur est manipulé en toute sécurité lorsque vous le soulevez ou le déplacez, respectez les instructions suivantes :

- Avant de déplacer ou de soulever le moniteur, éteignez votre ordinateur et le moniteur.
- Débranchez tous les câbles du moniteur.
- Placez le moniteur dans la boîte d'origine avec les matériaux d'emballage d'origine.
- Tenez fermement le bord inférieur et la tranche du moniteur sans appliquer de pression excessive en soulevant ou en déplaçant le moniteur.



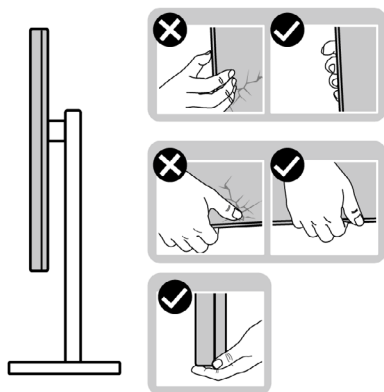

- Lorsque vous soulevez ou déplacez le moniteur, assurez-vous que l'écran est face à vous et n'appuyez pas sur la zone d'affichage afin d'éviter les rayures ou les dommages.

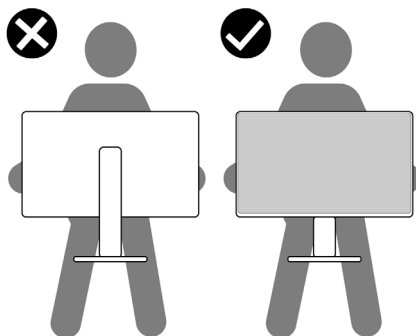

- Lorsque vous transportez le moniteur, évitez tout choc ou vibration brusque.
- Lorsque vous soulevez ou déplacez le moniteur, ne le retournez pas en le tenant par le socle ou la colonne. Cela peut endommager accidentellement le moniteur ou provoquer des blessures personnelles.

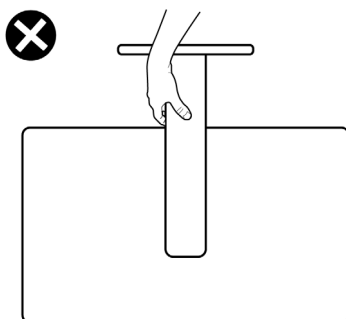

# Consignes de maintenance

## Nettoyage de votre moniteur

 **AVERTISSEMENT** : Avant de nettoyer le moniteur, débranchez le câble d'alimentation du moniteur de la prise de courant.

 **ATTENTION** : Lisez et respectez les **Consignes de sécurité** avant de nettoyer le moniteur.



Pour les meilleures pratiques, suivez les instructions de la liste ci-dessous lors du déballage, du nettoyage ou de la manipulation de votre moniteur:

- Pour nettoyer votre écran antistatique, humidifiez légèrement un chiffon doux et propre avec de l'eau. Si possible, utilisez un chiffon ou une solution de nettoyage d'écran adapté au revêtement antistatique. Ne pas utiliser de diluant, de benzène, d'ammoniac, de décapant abrasif ni d'air comprimé.
- Utilisez un chiffon doux légèrement humidifié pour nettoyer le moniteur. Évitez d'utiliser des détergents, car certains détergents laissent un film laiteux sur le moniteur.
- Si vous remarquez de la poudre blanche lorsque vous déballez votre moniteur, essuyez-la avec un chiffon.
- Manipulez votre moniteur avec précaution car un moniteur de couleur foncée peut se rayer et présenter des marques blanches plus qu'un moniteur de couleur claire.
- Pour aider à maintenir la meilleure qualité d'image sur votre moniteur, utilisez un économiseur d'écran dynamique et éteignez votre moniteur en l'absence d'utilisation.



# Configuration de votre moniteur

## Raccordement du socle

-  **REMARQUE :** La colonne et la base du socle sont détachées lorsque le moniteur est expédié de l'usine.
-  **REMARQUE :** Les instructions suivantes s'appliquent uniquement au socle fourni avec votre moniteur. Si vous raccordez un socle que vous avez acheté auprès d'une autre source, suivez les instructions d'installation fournies avec le socle.

### Pour fixer le socle du moniteur :

1. Alignez et placez la colonne sur la base du socle.
2. Ouvrez la poignée à vis au bas de la base du socle et tournez-la dans le sens horaire pour fixer l'ensemble socle.
3. Refermez la poignée à vis.

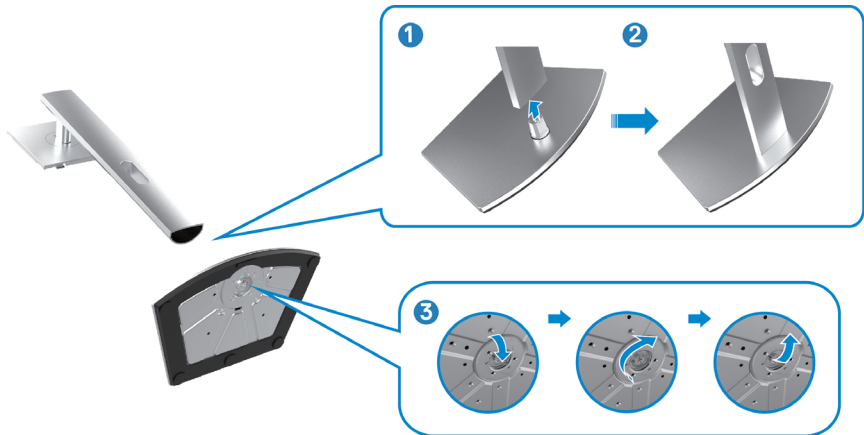

4. Ouvrez le capot de protection du moniteur pour accéder à l'emplacement VESA du moniteur.



5. Faites glisser les ergots de la colonne dans les fentes du capot arrière de l'écran et appuyez sur le socle pour le mettre en position.



6. Tenez la colonne et soulevez délicatement le moniteur, puis placez-le sur une surface plane.



**REMARQUE :** Tenez fermement la colonne lorsque vous soulevez le moniteur afin d'éviter tout dommage accidentel.

7. Soulevez le capot de protection du moniteur.

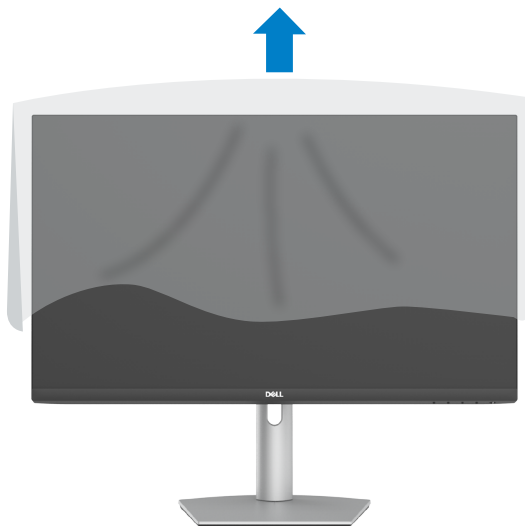

# Utilisation de l'inclinaison, de la rotation et de l'extension verticale

**REMARQUE :** Les instructions suivantes s'appliquent uniquement au socle fourni avec votre moniteur. Si vous raccordez un socle que vous avez acheté auprès d'une autre source, suivez les instructions d'installation fournies avec le socle.

## Inclinaison, rotation et extension verticale

Avec le socle fixé au moniteur, vous pouvez incliner le moniteur pour obtenir l'angle de vision le plus confortable.

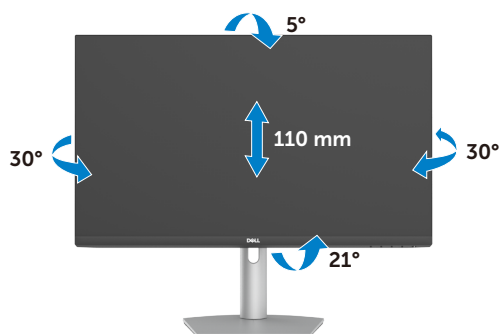

**REMARQUE :** Le socle est détaché lorsque le moniteur est expédié de l'usine.

## Rotation de l'affichage

Avant de faire tourner l'écran, allongez l'écran verticalement jusqu'au sommet de la colonne de support. Inclinez l'écran vers l'arrière jusqu'au maximum pour éviter d'appuyer sur le bord inférieur de l'écran.



**REMARQUE :** Pour basculer le paramètre d'affichage de votre ordinateur Dell entre paysage et portrait lors de la rotation de l'écran, téléchargez



et installez le dernier pilote graphique. Pour télécharger, allez dans <https://www.dell.com/support/drivers> et recherchez le pilote approprié.

 **REMARQUE** : Lorsque l'écran est en mode portrait, vous pouvez constater une dégradation des performances pendant l'utilisation d'applications graphiquement intensives telles que les jeux 3D.

## Configuration des paramètres d'affichage sur votre ordinateur après rotation

Après avoir tourné l'écran, effectuez la procédure suivante pour configurer les paramètres d'affichage sur votre ordinateur.

 **REMARQUE** : Si vous utilisez le moniteur avec un ordinateur autre que Dell, consultez le site Web du fabricant de la carte graphique ou le site Web du fabricant de votre ordinateur pour savoir comment faire pivoter le contenu de votre écran.

### Pour configurer les Paramètres d'affichage :

1. Cliquez droit sur le **Desktop (Bureau)** et cliquez sur **Propriétés (Propriétés)**.
2. Sélectionnez l'onglet **Settings (Paramètres)** et cliquez sur **Advanced (Avancés)**.
3. Si vous avez une carte graphique AMD, sélectionnez l'onglet **Rotation** et réglez la rotation préférée.
4. Si vous avez une carte graphique **nVidia**, cliquez sur l'onglet **nVidia**, dans la colonne gauche sélectionnez **NVRotate**, puis sélectionnez la rotation préférée.
5. Si vous avez une carte graphique Intel, sélectionnez l'onglet Intel graphics, cliquez sur **Graphic Properties (Propriétés graphiques)**, sélectionnez l'onglet **Rotation**, et réglez la rotation préférée.

 **REMARQUE** : Si vous ne voyez pas l'option de rotation ou qu'elle ne fonctionne pas correctement, allez dans <https://www.dell.com/support> et téléchargez le dernier pilote pour votre carte graphique.

## Utilisation de la webcam du moniteur

Suivez ces étapes lorsque vous souhaitez utiliser la webcam du moniteur :

1. Décollez l'étiquette de la caméra sur le moniteur.
2. Poussez le haut de la webcam pour étendre ou rétracter la caméra.
3. Décollez le film de protection de la webcam.
4. Étendez la caméra avant de l'utiliser et rétractez-la pour protéger votre vie privée lorsque vous ne l'utilisez pas.





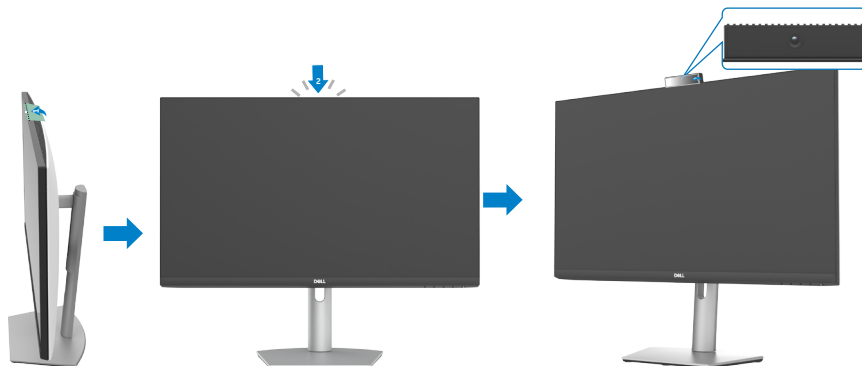

## Brancher votre moniteur

**⚠ AVERTISSEMENT : Avant de commencer à suivre les étapes suivantes, veuillez lire les [instructions de sécurité](#).**

**Pour connecter votre moniteur à un ordinateur :**

1. Éteignez votre ordinateur.
2. Branchez le câble DisplayPort ou HDMI, et le câble USB-C de votre moniteur à l'ordinateur.
3. Allumez votre moniteur.
4. Sélectionnez la bonne source d'entrée dans le menu OSD de votre moniteur et allumez ensuite votre ordinateur.

**📎 REMARQUE : S2422HZ/S2722DZ est réglé par défaut sur DisplayPort 1,2. Une carte graphique DisplayPort 1,1 peut ne pas afficher normalement.**

### Connexion du câble HDMI (achat en option)

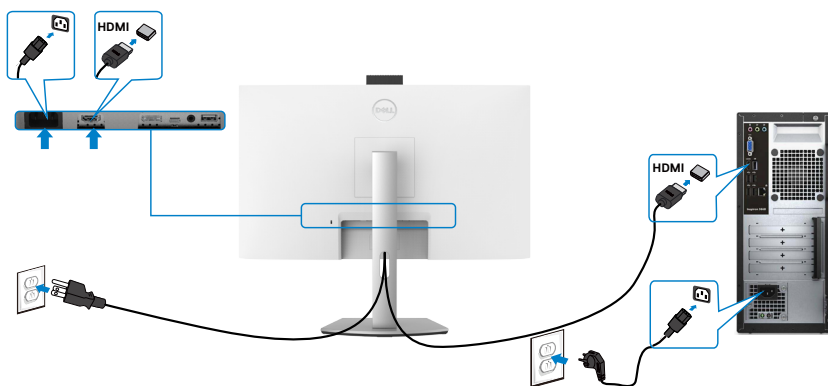

## Connexion du câble DP (achat en option)

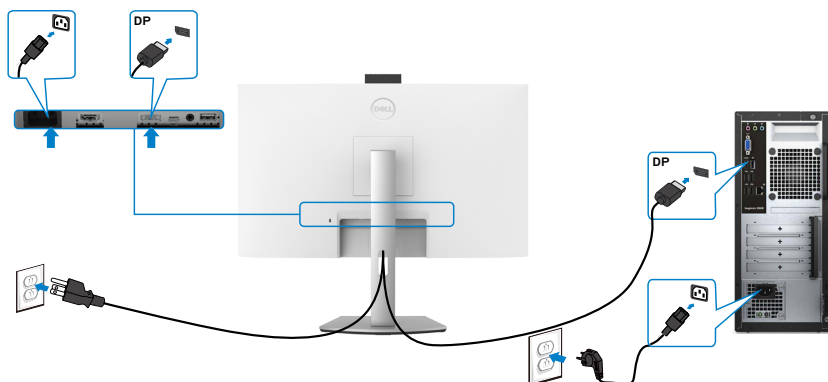

## Brancher le câble USB-C

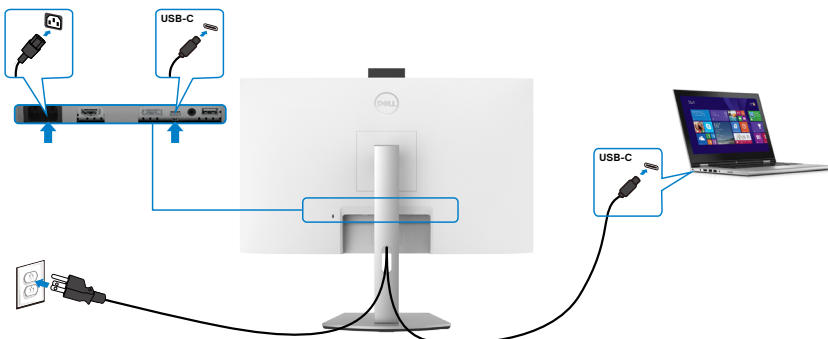

Le port USB-C de votre moniteur :

- Peut être utilisé comme USB-C, DisplayPort 1,2 alternativement.
- Prend en charge USB Power Delivery (PD), avec des profils jusqu'à 65 W.

**REMARQUE : Indépendamment de la puissance nécessaire/ consommation électrique réelle de votre ordinateur portable ou de l'autonomie restante dans votre batterie, le moniteur Dell est conçu pour fournir une alimentation électrique pouvant atteindre 65 W à votre ordinateur portable.**

Puissance nominale (sur les ordinateurs portables dotés d'USB-C avec PowerDelivery)	Puissance de chargement maximum
45 W	45 W
65 W	65 W
90 W	Non pris en charge



## Gestion de vos câbles



Après avoir branché tous les câbles nécessaires sur votre moniteur et sur votre ordinateur, organisez tous les câbles comme indiqué sur l'image. Consultez [Connexion de votre moniteur](#) pour plus d'informations sur le branchement des câbles.

## Sécurisation de votre moniteur à l'aide d'un antivol Kensington (en option)

La fente de verrouillage de sécurité est au dessous du moniteur. Pour plus d'informations sur l'emplacement de la fente de verrouillage de sécurité, consultez [Fente de verrouillage de sécurité](#).

Pour plus d'informations sur l'utilisation d'un antivol Kensington (vendu séparément), consultez la documentation fournie avec l'antivol.

Attachez votre moniteur à une table à l'aide de l'antivol Kensington.

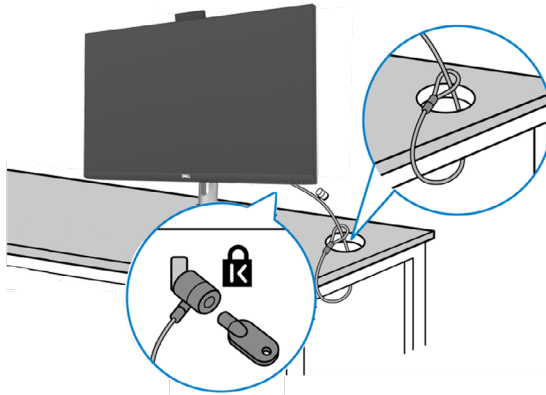

 **REMARQUE :** L'image est uniquement utilisée à des fins d'illustration. L'aspect de l'antivol peut varier.



## Démonter le socle du moniteur

**⚠ ATTENTION :** Pour éviter les rayures sur l'écran LCD lors du démontage du socle, assurez-vous que le moniteur est placé sur une surface douce et propre.

**🔧 REMARQUE :** Les instructions suivantes s'appliquent uniquement au socle fourni avec votre moniteur. Si vous raccordez un socle que vous avez acheté auprès d'une autre source, suivez les instructions d'installation fournies avec le socle.

### Pour retirer le socle :

1. Placez le moniteur sur un linge ou un coussin doux.
2. Maintenez enfoncé le bouton de dégagement du socle.
3. Soulevez le socle et éloignez-le du moniteur.

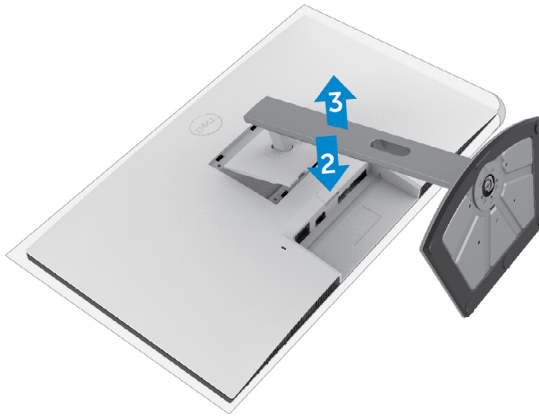

## Montage mural (en option)

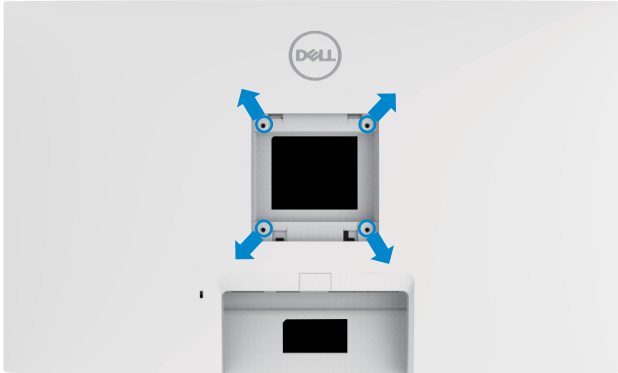

**REMARQUE : Utilisez des vis M4 x 11 mm pour relier le moniteur au kit de montage mural.**

Consultez les instructions fournies avec le kit de montage mural compatible VESA.

1. Placez le moniteur sur un linge ou un coussin doux, sur une table stable et plane.
2. Retirez le socle.
3. Utilisez un tournevis cruciforme pour retirer les quatre vis retenant le couvercle en plastique.
4. Fixez le support de montage du kit de montage mural sur le moniteur.
5. Installez le moniteur au mur en suivant la documentation fournie avec le kit de montage mural.

**REMARQUE : À utiliser uniquement avec un support de montage mural homologué UL, CSA ou GS, pour une capacité de charge / poids.**

- S2422HZ: 15,52 kg (34,20 lb)

- S2722DZ: 20,72 kg (45,68 lb)



# Utilisation du moniteur

## Mettre le moniteur sous tension

Appuyez sur le bouton  pour mettre le moniteur sous tension.

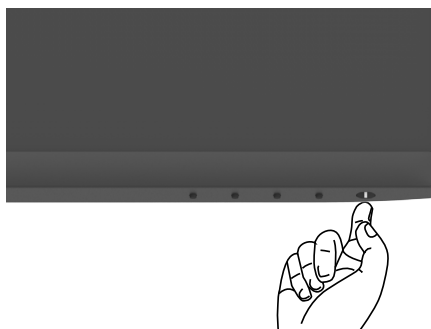



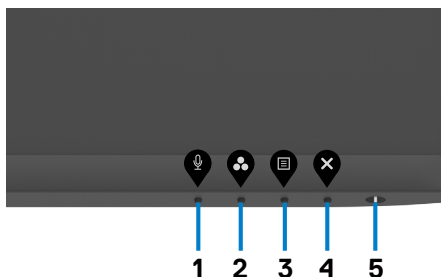

## Utiliser les boutons du panneau frontal

Utilisez les boutons de commande sur le bord inférieur du moniteur pour régler les paramètres de l'image affichée. Lorsque vous utilisez les boutons de commande, un menu d'affichage à l'écran (OSD) apparaît sur l'écran avec des valeurs numériques.



Le tableau suivant décrit les boutons du panneau frontal :

Bouton du-panneau frontal	Description
1  <b>Raccourci : Microphone</b>	Utilisez ce bouton pour activer ou couper le son du microphone. <b>REMARQUE:</b> La fonction de mise en sourdine du Dell S2422HZ ou S2722DZ peut être utilisée en appuyant sur le bouton Sourdine, cependant l'icône Sourdine de la plateforme UC ne sera pas synchronisée (l'icône n'indique pas la sourdine).
2  <b>Raccourci : Modes prédéfinis</b>	Utilisez ce bouton pour choisir à partir d'une liste des modes de couleur prédéfinis.
3  <b>Menu</b>	Utilisez ce bouton pour afficher le menu à l'écran (OSD) et sélectionner les options du menu. Voir <a href="#">Accéder au Menu Système</a> .
4  <b>Quitter</b>	Utilisez ce bouton pour retourner au menu principal ou quitter le menu OSD principal.
5  <b>Bouton d'alimentation (avec voyant d'état d'alimentation)</b>	Pour allumer ou éteindre le moniteur. Une couleur blanche fixe indique que le moniteur est allumé et fonctionne normalement. Une couleur blanche clignotante indique que le moniteur est en mode veille.



# Utilisation de la fonction de verrou du menu à l'écran

Vous pouvez verrouiller les boutons de commande du panneau frontal afin d'empêcher l'accès au menu OSD et/ou au bouton d'alimentation.

## Utilisation du menu Verrouillage pour verrouiller un ou plusieurs boutons

1. Sélectionnez l'une des options suivantes :

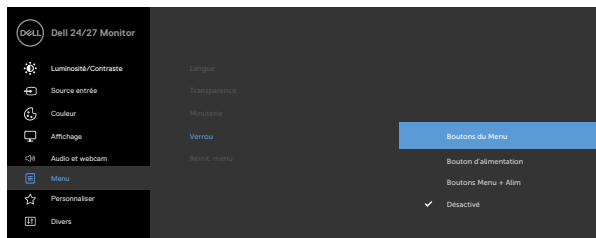

Le message suivant apparaît.

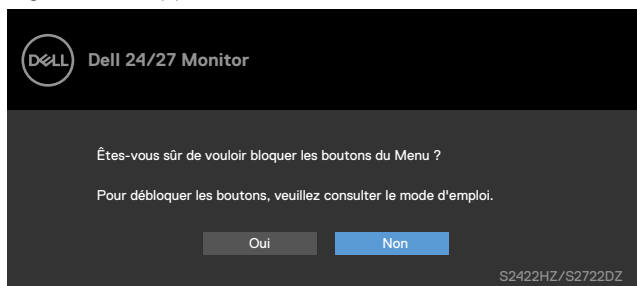

2. Sélectionnez **Oui** pour verrouiller les boutons. Une fois qu'ils sont verrouillés, l'icône de verrouillage s'affiche lorsque les boutons de commande sont appuyés







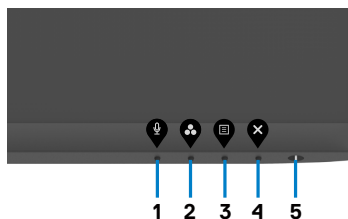

## Utilisation du bouton de contrôle du panneau avant pour verrouiller un ou plusieurs boutons

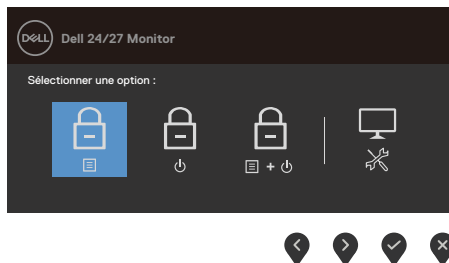

1. Maintenez le **bouton 4** enfoncé pendant quatre secondes jusqu'à ce qu'un menu apparaisse sur l'écran.



2. Sélectionnez l'une des options suivantes :





Options	Description
<b>1</b>  <b>Verrou des boutons de menu</b>	Choisissez cette option pour verrouiller l'utilisation du menu OSD.
<b>2</b>  <b>Verrou des boutons d'alimentation</b>	Choisissez cette option pour verrouiller le bouton d'alimentation. Cela empêchera d'utiliser le bouton d'alimentation pour éteindre le moniteur.
<b>3</b>  <b>Verrou des boutons d'alimentation et de menu</b>	Utilisez cette option pour verrouiller le menu OSD et le bouton d'alimentation pour éteindre le moniteur.
<b>4</b>  <b>Diagnostics intégrés</b>	Utilisez cette option pour exécuter les diagnostics intégrés, consultez <a href="#">Diagnostics intégrés</a> .

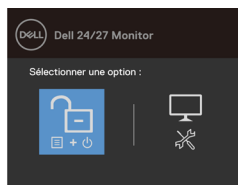
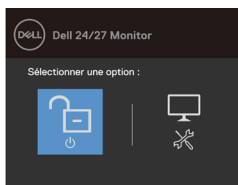
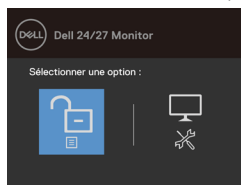

## Déverrouillage des boutons de contrôle du panneau avant

Maintenez le **bouton 4** enfoncé pendant quatre secondes jusqu'à ce qu'un menu apparaisse sur l'écran. Le tableau suivant décrit les options de déverrouillage des boutons de commande du panneau frontal.





Options	Description
<b>1</b>  <b>Déverrouillage des boutons du menu</b>	Utilisez cette option pour déverrouiller le fonctionnement du menu OSD.
<b>2</b>  <b>Déverrouillage du bouton d'alimentation</b>	Utilisez cette option pour déverrouiller le bouton d'alimentation pour éteindre le moniteur.
<b>3</b>  <b>Déverrouillage des boutons du menu et du bouton d'alimentation</b>	Utilisez cette option pour déverrouiller le menu OSD et le bouton d'alimentation pour éteindre le moniteur.
<b>4</b>  <b>Diagnostics intégrés</b>	Utilisez cette option pour exécuter les diagnostics intégrés, consultez <a href="#">Diagnostics intégrés</a> .

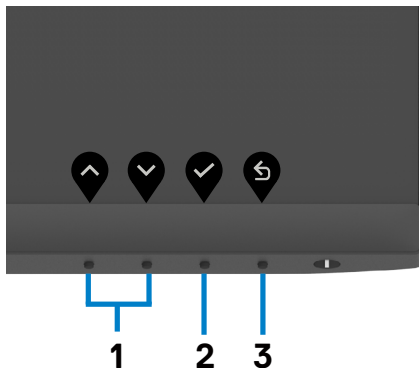

## Bouton- du panneau frontal

Utilisez les boutons à l'avant du moniteur pour régler les paramètres de l'image.







Bouton du-panneau frontal	Description
1   Haut      Bas	Utilisez les touches <b>Haut (augmenter)</b> et <b>Bas (diminuer)</b> pour ajuster les éléments du menu OSD.
2  OK	Utilisez la touche <b>OK</b> pour confirmer votre sélection
3  Retour	Utilisez la touche <b>Retour</b> pour retourner au menu précédent.







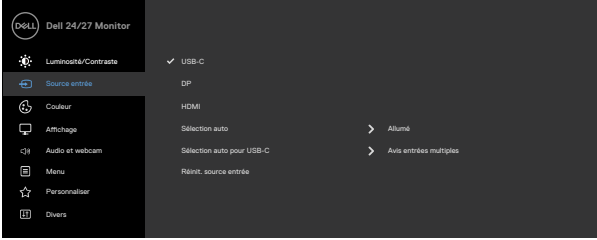

# Utilisation du menu à l'écran (OSD)

## Accéder au système de menus

Icône	Menu et sous-menus	Description
	<b>Brightness/Contrast (Luminosité / Contraste)</b>	Utilisez ce menu pour activer réglage de la luminosité / du contraste. 
		
<b>Brightness (Luminosité)</b>	<b>Brightness (Luminosité)</b> ajuste la luminance du rétroéclairage (minimum 0; maximum 100). Appuyez sur le bouton  pour augmenter la luminosité. Appuyez sur le bouton  pour diminuer la luminosité.	
<b>Contrast (Contraste)</b>	Réglez d'abord la <b>Brightness (Luminosité)</b> , puis le <b>Contrast (Contraste)</b> uniquement si un réglage supplémentaire est nécessaire. Appuyez sur le bouton  pour augmenter le contraste et appuyez sur le bouton  pour baisser le contraste. Réglez le contraste entre 0 et 100. Le contraste permet d'ajuster la différence entre les points sombres et les points lumineux du moniteur.	



Icône Menu et sous-menus	Description
 <b>Input Source (Source entrée)</b>	Utilisez le menu <b>Input Source (Source d'entrée)</b> pour choisir entre les différentes entrées vidéo connectées à votre moniteur.
	 <div style="text-align: right; margin-top: 10px;">  </div>
<b>USB-C</b>	Appuyez sur  pour sélectionner la source d'entrée <b>USB-C</b> .
<b>DP</b>	Appuyez sur  pour sélectionner la source d'entrée <b>DP</b> .
<b>HDMI</b>	Appuyez sur  pour sélectionner la source d'entrée <b>HDMI</b> .
<b>Auto Select (Sélection auto)</b>	Utilisez  pour sélectionner <b>Sélection automatique</b> , le moniteur recherche les sources d'entrée disponibles.
<b>Auto Select for USB-C (Sélection auto pour USB-C)</b>	Vous permet de définir la sélection automatique pour USB-C afin de : <ul style="list-style-type: none"> <li>♦ <b>Demande d'entrées multiples</b> : toujours afficher le message Basculer sur l'entrée vidéo USB-C pour que l'utilisateur choisisse de basculer ou non</li> <li>♦ <b>Oui</b> : Le dispositif de mise à l'échelle bascule toujours sur la vidéo USB-C sans demander lorsque USB-C est connecté.</li> <li>♦ <b>Non</b> : Le dispositif de mise à l'échelle ne basculera PAS automatiquement sur la vidéo USB-C depuis une autre entrée disponible.</li> </ul>
<b>Reset Input Source (Réinit. source entrée)</b>	Réinitialise tous les réglages du menu <b>Input Source (Source d'entrée)</b> aux valeurs d'usine par défaut.



## Icône Menu et sous-menus



### couleur

## Description

Utilisez le menu Couleur pour ajuster le mode de réglage des couleurs.

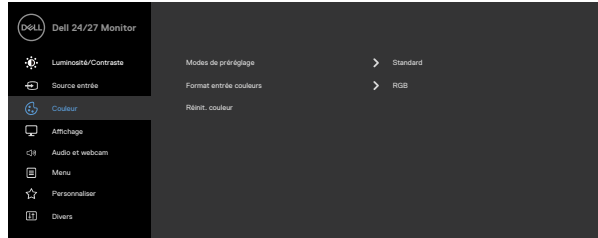

## Modes de pré-réglage

Lorsque vous sélectionnez les **Preset Mode (Modes de pré-réglage)**, vous pouvez choisir entre le mode **Standard, Film, FPS, RTS, RPG, Warm (Chaud), Cool (Froid), ou Custom Color (Couleur personnalisée)** dans la liste.

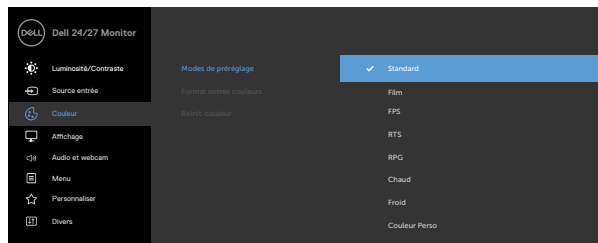



- ♦ **Standard** : réglages par défaut des couleurs. Ce mode est le mode pré-réglé par défaut.
- ♦ **Film** : Charge les réglages de couleur idéaux pour les films.
- ♦ **FPS** : Charge les paramètres de couleur idéaux pour les jeux de tir à la première personne (FPS).
- ♦ **RTS** : Charge les réglages de couleur idéaux pour les jeux de stratégie en temps réel.
- ♦ **RPG** : Charge les paramètres de couleur idéaux pour les jeux de rôle (RPG).



## Icône Menu et sous- menus

## Description

- ♦ **Warm (Chaude)** : Présente les couleurs avec des températures de couleur plus basses. L'écran apparaît plus chaud avec une teinte rouge / jaune.
- ♦ **Cool (Froide)** : Présente les couleurs avec des températures de couleur plus élevées. L'écran apparaît plus froid avec une teinte bleue.
- ♦ **Couleur Perso** : Pour régler manuellement la température des couleurs. Appuyez sur les boutons  et  pour ajuster les valeurs Rouge, Vert et Bleu et créer votre propre mode de couleur.



## Format entrée couleurs

Vous permet de régler le mode d'entrée vidéo sur :

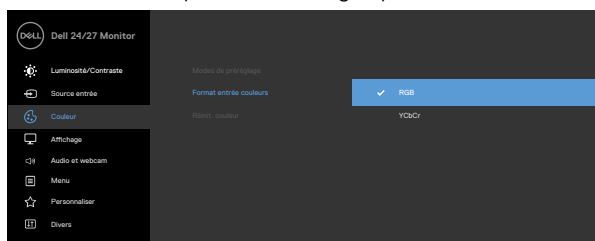
- ♦ **RGB** : Sélectionnez cette option si votre moniteur est connecté à un ordinateur (ou à un lecteur multimédia) à l'aide du câble DP ou HDMI ou USB-C.
- ♦ **YCbCr** : Sélectionnez cette option si votre lecteur multimédia ne prend en charge que la sortie YCbCr.





## Teinte

Utilisez les boutons  ou  pour ajuster la teinte de '0' à '100'.

**REMARQUE** : Le réglage de la Teinte n'est possible que dans les modes **Film et FPS, RTS, RPG**.

## Saturation

Utilisez les boutons  ou  pour ajuster la saturation de '0' à '100'.

**REMARQUE** : Le réglage de la Saturation n'est possible que dans les modes **Film et FPS, RTS, RPG**.



---

<b>Icône</b>	<b>Menu et sous-menus</b>	<b>Description</b>
--------------	---------------------------	--------------------

---

<b>Réinit. couleur</b>	Réinitialise les réglages de couleur de votre moniteur aux valeurs d'usine par défaut.
------------------------	--

---



<b>Display (Affichage)</b>	Utilisez le menu Affichage pour ajuster l'image.
----------------------------	--

---

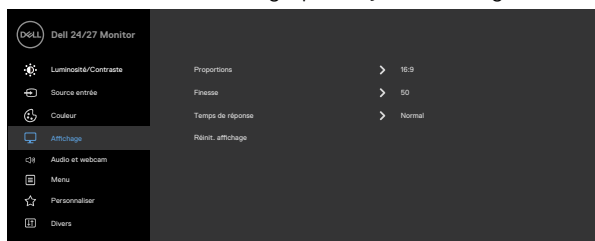

<b>Aspect Ratio (Finesse)</b>	Sélectionnez le rapport d'aspect parmi <b>16:9, 4:3, et 5:4.</b>
-------------------------------	--

---

<b>Sharpness (Netteté)</b>	Rend l'image plus nette ou plus douce. Utiliser  ou  pour régler la netteté de « 0 » à « 100 ».
----------------------------	--

---

<b>Response Time (Temps de réponse)</b>	Permet de régler <b>Temps de réponse</b> sur <b>Normal, Rapide ou Extrême.</b>
---	--

---

<b>Reset Display (Réinit. affichage)</b>	Permet de restaurer les réglages d'affichage à leurs paramètres d'usine par défaut.
--	---

---



<b>Audio &amp; Webcam (Audio et Webcam)</b>	Utilisez le menu Audio & Webcam pour régler les paramètres.
---	---

---

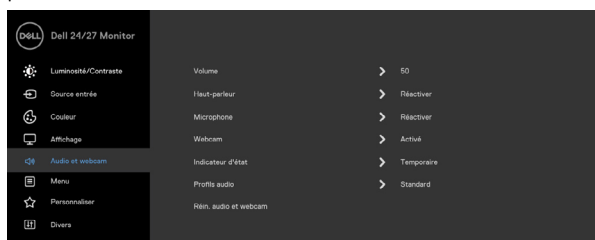



Icône Menu et sous-menus	Description
<b>Volume</b>	Permet d'augmenter le volume du haut-parleur. Appuyez sur les boutons  et  pour régler le volume entre « 0 » et « 100 ».
<b>Speaker (Haut-parleur)</b>	Sélectionnez Sourdine ou Annuler la sourdine pour la fonction Haut-parleur.
<b>Microphone</b>	Sélectionnez Sourdine ou Annuler la sourdine pour la fonction Microphone.
<b>Webcam</b>	Sélectionnez Activer ou Désactiver pour la fonction Webcam.
<b>Status Indicator (Indicateur d'état)</b>	Sélectionnez Désactiver ou Temporaire pour afficher l'état du haut-parleur, du microphone et de la webcam.
<b>Audio Profile (Profil audio)</b>	Sélectionnez la fonction de lecture.
<b>Reset Audio &amp; Webcam (Réinitialiser l'audio et la webcam)</b>	Réinitialise tous les réglages du menu <b>Audio &amp; Webcam</b> aux réglages d'usine. <b>REMARQUE:</b> Avec le câble USB, le volume audio est synchronisé avec le volume de Windows et n'utilisera donc pas les réglages par défaut. <b>REMARQUE:</b> Si l'utilisateur branche le câble HDMI pour lire l'audio, puis branche le câble USB-C, le canal audio passera à l'annulation de l'écho. Le volume du moniteur est également synchronisé avec l'ordinateur.



## Icône Menu et sous- menus

## Description



### Menu

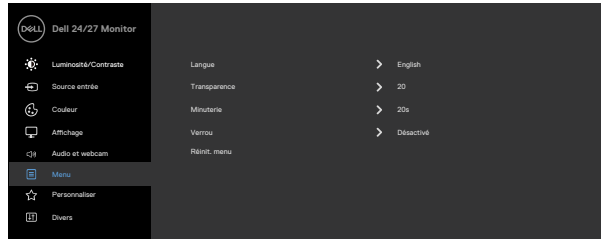

Sélectionnez cette option pour ajuster les paramètres de l'OSD, tels que les langues de l'OSD, la durée pendant laquelle le menu reste à l'écran, etc.



### Language (Langue)

Réglez l'affichage OSD sur l'une des huit langues.  
(anglais, espagnol, français, allemand, portugais brésilien, russe, chinois simplifié ou japonais).

### Transparency (Transparence)

Sélectionnez cette option pour changer la transparence du menu en utilisant  et  (min. 0 / max. 100).

### Timer (Minuterie)

**OSD Hold Time (Temps de maintien de l'OSD) :**  
Définit la durée pendant laquelle l'OSD reste actif après le dernier appui sur un bouton.

Utilisez les boutons  et  pour régler le curseur en incrément de 1 seconde, de 5 à 60 secondes.



## Icône Menu et sous- menus

### Lock (Verrou)

## Description

Avec le verrouillage des boutons de commande du moniteur, vous pouvez empêcher les utilisateurs d'accéder aux commandes. Cela évite également l'activation accidentelle dans la configuration côte-à-côte de plusieurs moniteurs.

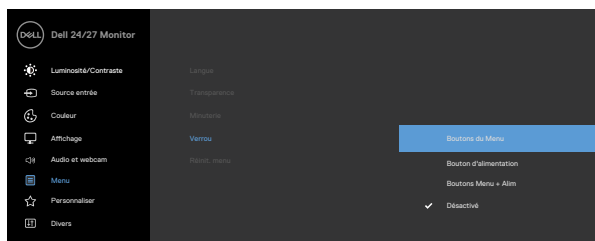

- ◆ **Boutons de Menu** : via le menu à l'écran pour verrouiller les boutons de menu.
- ◆ **Bouton d'alimentation** : via le menu à l'écran pour verrouiller le bouton d'alimentation.
- ◆ **Boutons de menu et d'alim** : via le menu à l'écran pour verrouiller tous les boutons de menu et d'alim.
- ◆ **Désactiver** : Appuyez sur le bouton  à côté du bouton d'alimentation et maintenez-le enfoncé pendant quatre secondes pour déverrouiller les boutons.

### Reset Menu (Réinit. menu)

Réinitialise tous les paramètres du **Reset menu (Menu Réinitialiser)** aux réglages d'usine.

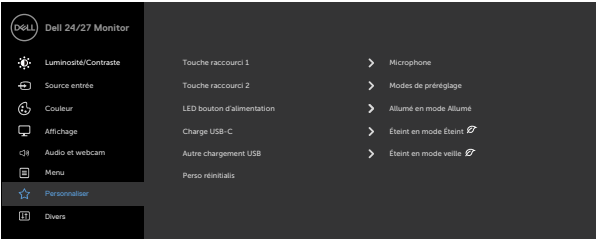

Icône Menu et sous-menus	Description
 <b>Personalize (Personnaliser)</b>	
<b>Shortcut key 1 (Touche de raccourci 1)</b>	Sélectionnez parmi <b>Preset Modes (Modes prédéfinis), Brightness/Contrast (Luminosité/Contraste), Input Source (Source d'entrée), Aspect Ratio (Proportions), Volume, Speaker (Haut-parleur), Microphone, Webcam</b> , définis comme touche de raccourci.
<b>Shortcut key 2 (Touche de raccourci 2)</b>	Sélectionnez parmi <b>Preset Modes (Modes prédéfinis), Brightness/Contrast (Luminosité/Contraste), Input Source (Source d'entrée), Aspect Ratio (Proportions), Volume, Speaker (Haut-parleur), Microphone, Webcam</b> , définis comme touche de raccourci.
<b>Power Button LED (LED bouton d'alimentation)</b>	Vous permet de définir l'état du voyant d'alimentation pour économiser de l'énergie.
<b>USB-C Charging (Charge USB-C)</b>	Vous permet d'activer ou de désactiver la fonction de <b>USB-C Charging (Charge USB-C)</b> lorsque le moniteur est en mode hors tension.
<b>Other USB Charging (Autre chargement USB)</b>	Vous permet d'activer ou de désactiver la fonction <b>Other USB Charging (Autre chargement USB)</b> lorsque le moniteur est en mode veille.
<b>Reset Personalization (Perso réinitialis)</b>	Réinitialise tous les paramètres du menu <b>Personalize (Personnaliser)</b> aux valeurs prédéfinies en usine.



## Icône Menu et sous- menus



### Others (Divers)

## Description

Sélectionnez cette option pour ajuster les paramètres OSD tels que le **DDC/CI**, **LCD conditioning (Conditionnement LCD)** et ainsi de suite.

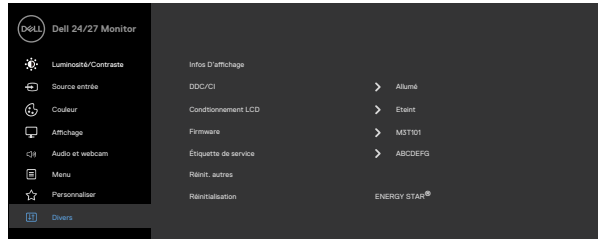

## Display Info (Infos D'affichage)

Affiche les paramètres actuels du moniteur.

### DDC/CI

### **DDC/CI (Display Data Channel/Command Interface)**

permet de rendre les paramètres de votre moniteur tels que la luminosité, la balance des couleurs, etc. réglables via le logiciel de votre ordinateur. Vous pouvez désactiver cette fonctionnalité en sélectionnant **Off (Désactivé)**.

Activez cette fonction pour bénéficier d'une meilleure expérience et de performances optimales de votre moniteur.

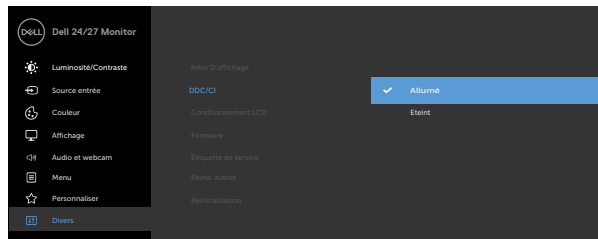

Icône Menu et sous-menus	Description
<b>LCD Conditioning (Conditionnement LCD)</b>	Aide à réduire les cas mineurs de rémanence d'image. Selon le degré de rémanence d'image, l'exécution du programme peut prendre un certain temps. Vous pouvez activer cette fonctionnalité en sélectionnant <b>On (Activé)</b> .
<b>Firmware (Firmware)</b>	Affiche la version du firmware de votre moniteur.
<b>Service Tag (Étiquette de service)</b>	Affiche le numéro de service. Le numéro de service est un identifiant alphanumérique unique qui permet à Dell d'identifier les spécifications du produit et d'accéder aux informations de garantie.
<b>Reset Others (Réinit. autres)</b>	Réinitialise tous les réglages du menu <b>Others (Autres)</b> aux valeurs d'usine par défaut.
<b>Factory Reset (Réinitialisation)</b>	Restaure toutes les valeurs prédéfinies aux paramètres d'usine par défaut.

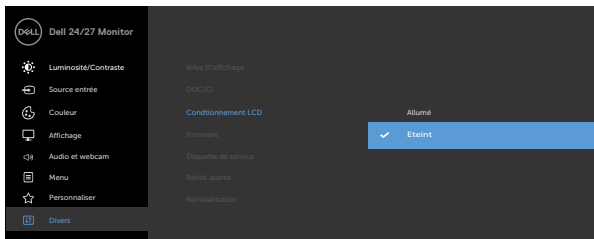

## Messages d'alerte OSD

Lorsque le moniteur ne prend pas en charge un mode de résolution particulier, le message suivant s'affiche.

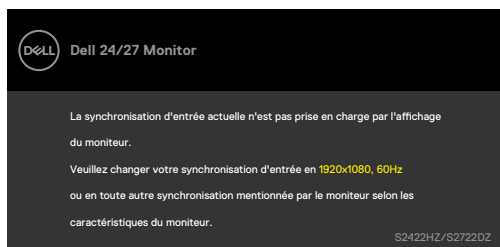

Cela signifie que le moniteur ne peut pas se synchroniser avec le signal qu'il reçoit de l'ordinateur. Consultez [Spécifications du moniteur](#) pour les plages de fréquences horizontales et verticales adressables par ce moniteur. Le mode recommandé est **1920 x 1080 (S2422HZ)/2560 x 1440 (S2722DZ)**.

Le message suivant s'affiche avant la désactivation de la fonction DDC/CI.

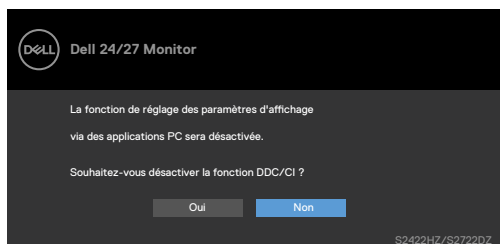

Lorsque le moniteur passe en mode veille, le message suivant apparaît:

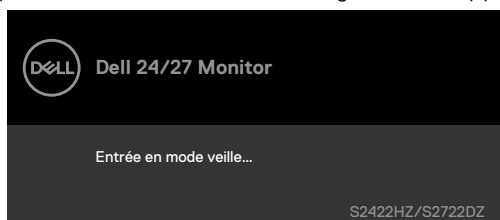

Activez l'ordinateur et le moniteur pour accéder à l'[OSD](#).



Lorsque le câble USB-C n'est pas branché en amont, le module du microphone et de la webcam ne fonctionneront pas et le message suivant s'affiche.



Lorsque vous désactivez uniquement la webcam, le message suivant s'affiche.

**No (Non)** est sélectionné par défaut. Vous pouvez sélectionner **« Yes (Oui) »** ou **« Yes, and do not ask again. (Oui, et ne plus demander) »**.

Lorsque vous réinitialisez Audio et Webcam, ou lorsque vous rétablissez les réglages d'usine, le message suivant s'affiche à nouveau.

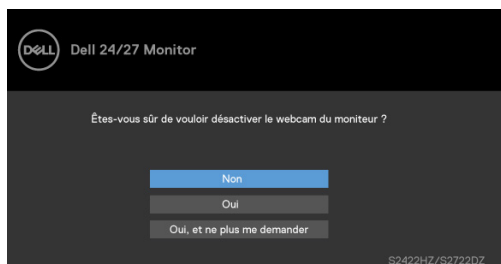

Si vous avez désactivé la webcam dans le menu OSD, et que vous appuyez sur la webcam ou la rétractez, le message suivant s'affiche.

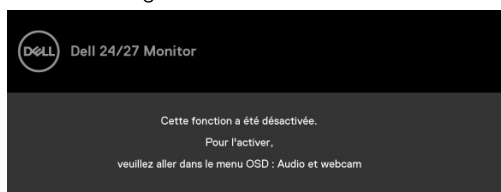

L'indicateur d'état est une case semi-transparente alignée au centre et qui apparaît en haut de l'écran, indiquant l'état du haut-parleur, du microphone et de la webcam.

Lorsque vous modifiez l'état du haut-parleur, du microphone, de la webcam ou que vous activez ou désactivez le module de la webcam, l'indicateur d'état s'affiche pendant deux secondes.





Si vous voulez le désactiver, sélectionnez « Audio & Webcam -> Status Indicator (Indicateur d'état)->Off (Désactiver) » dans le menu OSD.

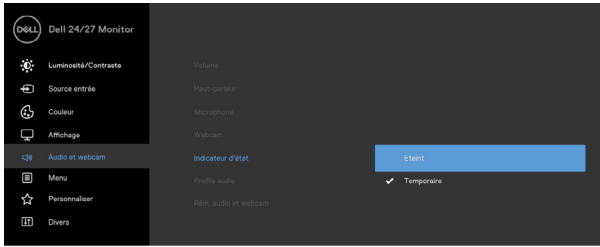

Lorsque vous appuyez sur un bouton autre que le bouton d'alimentation, les messages suivants s'affichent en fonction de l'entrée sélectionnée.

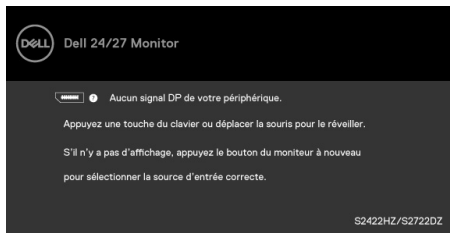

Un message s'affiche lorsque le câble prenant en charge le mode DP Alternate est raccordé au moniteur dans les conditions suivantes.

- Lorsque Sélection auto pour **USB-C** est réglé sur **Avis entrées multiples**.
- Lorsque le câble USB-C est raccordé au moniteur.



Le message suivant s'affiche lorsque vous sélectionnez les éléments OSD de **Factory Reset (Réinitialisation d'usine)** dans Autres fonctions.



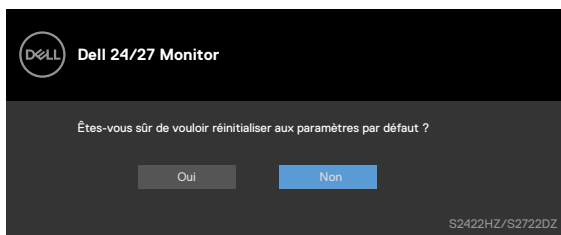

Le message suivant s'affiche lorsque vous sélectionnez « **Yes (Oui)** » pour rétablir les réglages d'usine.



Lorsque vous sélectionnez les éléments OSD de **On in Standby Mode (Activé en mode Veille) ⚡** dans la fonction Personnalisation, le message suivant s'affiche.

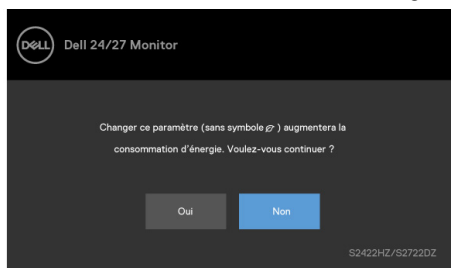

Lorsque vous réglez le niveau de luminosité au-dessus du niveau par défaut de 75 %, le message suivant s'affiche.



- Lorsque l'utilisateur sélectionne «Oui», le message d'alimentation n'est affiché qu'une seule fois.



- Lorsque l'utilisateur sélectionne «Non», le message d'avertissement d'alimentation s'affichera à nouveau.
- Le message d'avertissement s'affichera à nouveau si l'utilisateur effectue une réinitialisation d'usine à partir du menu OSD.

Si l'entrée USB-C, DP ou HDMI est sélectionnée et que le câble correspondant n'est pas branché, la boîte de dialogue suivante s'affiche.

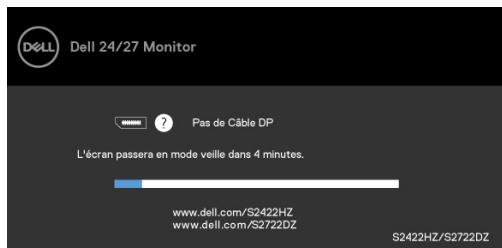

OU

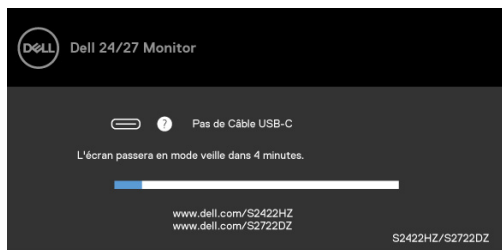

OU

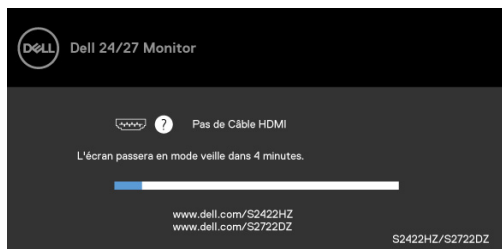

**REMARQUE:** Pour que le microphone et la webcam fonctionnent correctement, vous devez brancher le câble en amont USB-C à C de l'ordinateur au moniteur.

Consultez [Dépannage](#) pour plus d'informations.



## Réglage de la résolution maximale

Sous Windows 7, Windows 8 ou Windows 8,1 :

1. Pour Windows 8 ou Windows 8,1 uniquement, sélectionnez le pavé Bureau pour passer au bureau classique. Pour Windows Vista et Windows 7, sautez cette étape.
2. Cliquez droit sur le bureau et cliquez sur **Screen Resolution (Résolution d'écran)**.
3. Cliquez sur la liste déroulante Résolution de l'écran et sélectionnez **1920 x 1080 (S2422HZ)/2560 x 1440 (S2722DZ)**.
4. Cliquez sur **OK**.

Sous Windows 10 :

1. Cliquez droit sur le bureau et cliquez sur **Display Settings (Paramètres d'affichage)**.
2. Cliquez sur **Advanced display settings (Paramètres d'affichage avancés)**.
3. Cliquez sur la liste déroulante de **Resolution (Résolution)** et sélectionnez **1920 x 1080 (S2422HZ)/2560 x 1440 (S2722DZ)**.
4. Cliquez sur **Apply (Appliquer)**.

Si vous ne voyez pas le choix de résolution **1920 x 1080 (S2422HZ)/2560 x 1440 (S2722DZ)** vous devrez peut-être mettre à jour votre pilote de carte graphique. Selon votre ordinateur, effectuez l'une des procédures suivantes :

1. Si vous avez un ordinateur de bureau ou portable Dell, Rendez-vous sur <https://www.dell.com/support>, entrez votre numéro de service et téléchargez le dernier pilote pour votre carte graphique.
2. Si vous utilisez un ordinateur autre que Dell (ordinateur portable ou de bureau) :
  - Rendez-vous sur le site Web d'assistance du fabricant de votre ordinateur et téléchargez les derniers pilotes graphiques.
  - Rendez-vous sur le site Web du fabricant de votre carte graphique et téléchargez les derniers pilotes graphiques.



# Configuration de Windows Hello

Dans Windows 10 :

1. Cliquez sur le menu de démarrage de Windows, cliquez sur **Settings (Paramètres)**.

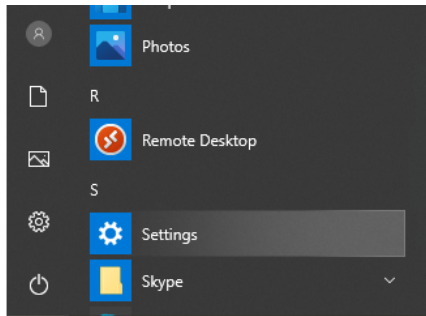

2. Cliquez sur **Accounts (Comptes)**.

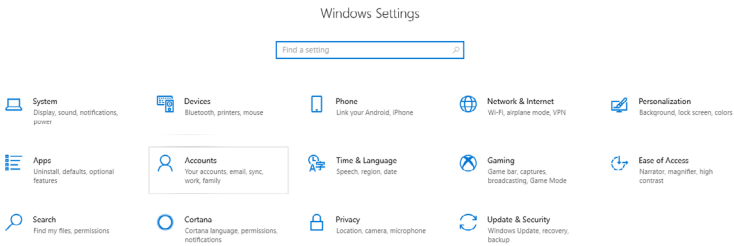

3. Cliquez sur **Sign-in options (Options de connexion)**. Vous devez configurer un code PIN avant de pouvoir vous inscrire dans Windows Hello.

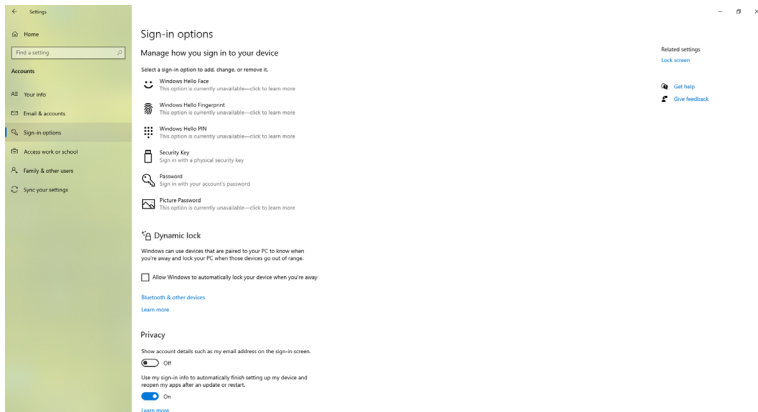

4. Cliquez sur **Add (Ajouter)** sous **PIN** et ouvrez **Set up a PIN (Configurer un code PIN)**. Entrez le nouveau code PIN et confirmez le code PIN, puis cliquez sur **NEXT**.

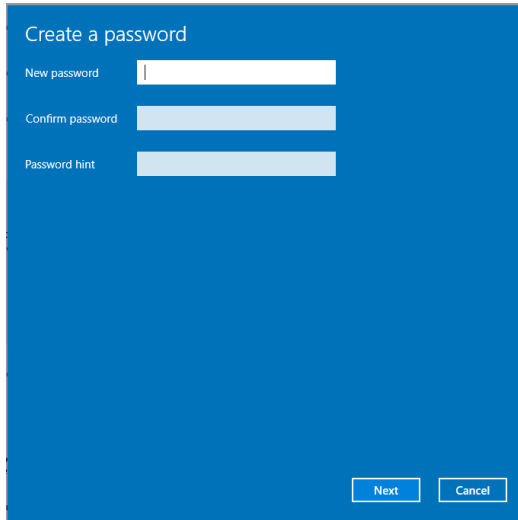

Une fois que vous avez terminé de définir le code PIN, les options de configuration de Windows Hello se déverrouillent.

5. Cliquez sur **Set up (Configurer)** sous **Windows Hello**, entrez dans la **Windows Hello setup (Configuration de Windows Hello)**.

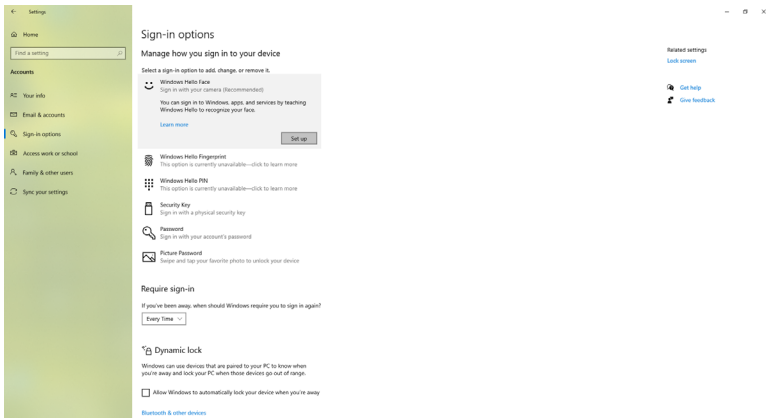

6. Cliquez sur **Get started (Démarrer)**.

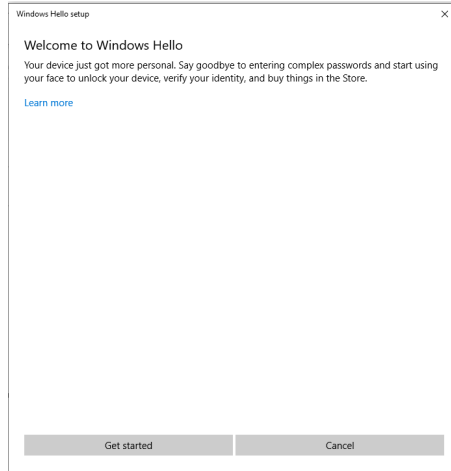

7. Continuez à regarder directement votre écran et positionnez-vous de manière à ce que votre visage soit au centre du cadre qui apparaît à l'écran. La webcam enregistrera alors votre visage.

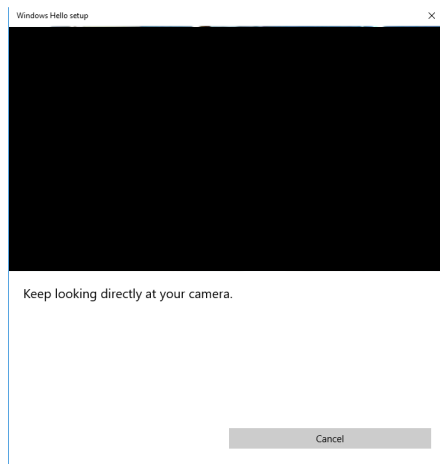

8. Lorsque le message suivant s'affiche, cliquez sur **Close (Fermer)** pour quitter la **Windows Hello setup (Configuration de Windows Hello)**.

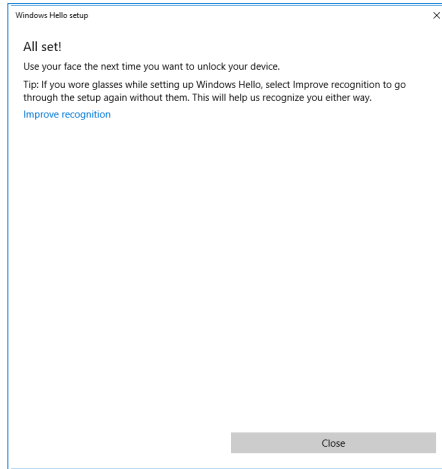

9. Une fois la configuration de Windows Hello terminée, vous pouvez également améliorer la reconnaissance. Cliquez sur **Improve recognition (Améliorer la reconnaissance)** si nécessaire.





## Activation de la webcam du moniteur

Pour utiliser la webcam, branchez le câble USB-C/USB-C fourni sur l'ordinateur et sur le moniteur. Si l'ordinateur ne prend pas en charge USB-C, utilisez un câble USB type-A/USB-C (vendu séparément).

Suivez ces étapes pour activer la webcam du moniteur :

1. Vérifiez que le câble USB est connecté à l'ordinateur et au moniteur.
2. Appuyez sur le haut de la webcam pour faire apparaître la caméra.

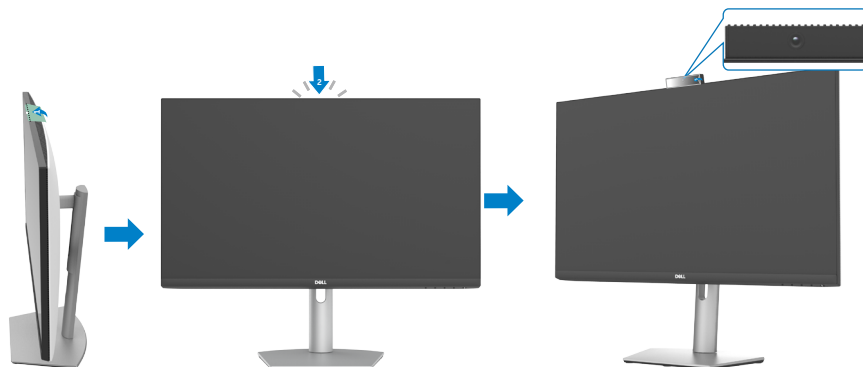

3. Activez la caméra dans Windows 10, 8.1 ou 8.
  1. Cliquez avec le bouton droit sur **Démarrer** et sélectionnez **Paramètres**.
  2. Dans **Paramètres de Windows**, cliquez sur **Confidentialité**.
  3. Dans le panneau de gauche, cliquez sur **Caméra**.
  4. Vérifiez que l'option **Autoriser les applications à accéder à votre caméra** est activée.
  5. Défilez vers le bas et vérifiez que l'option **Autoriser les applications du bureau à accéder à votre caméra** est activée.
4. Activez la webcam dans le menu d'affichage à l'écran (OSD) du moniteur.
5. Vérifiez que la webcam RVB du moniteur DELL est la caméra utilisée par défaut dans les applications telles que Microsoft Teams, Skype ou Zoom. Pour plus d'informations sur comment modifier les paramètres de la webcam dans ces applications, rendez-vous sur le site Web du fabricant du logiciel.



## Activation du haut-parleur du moniteur

Suivez ces étapes lorsque votre ordinateur est connecté à plusieurs haut-parleurs et lorsque vous souhaitez activer le haut-parleur du moniteur et le définir comme haut-parleur par défaut :

1. Vérifiez que le câble HDMI, DisplayPort ou USB-C est connecté à l'ordinateur et au moniteur.  
**REMARQUE :** Le moniteur est livré avec un câble USB-C/USB-C. Le câble HDMI ou DisplayPort doit être acheté séparément.
2. Définissez le périphérique de lecture ou de sortie par défaut.
  - a. Dans la barre des tâches, cliquez avec le bouton droit sur l'icône **Volume ou haut-parleur** dans la zone de notification et sélectionnez **Ouvrir les paramètres du son**.
  - b. Dans **Choisir votre périphérique de sortie**, choisissez **Haut-parleur à annulation d'écho S2422HZ** ou **Haut-parleur à annulation d'écho S2722DZ**. Si le périphérique de sortie par défaut est défini sur **DELL S2422HZ** ou **DELL S2722DZ**, le microphone intégré du moniteur n'est pas pris en charge. Le périphérique de sortie DELL S2422HZ ou DELL S2722DZ est uniquement pour la lecture audio.
  - c. Cliquez sur l'icône **Volume ou haut-parleur** dans la zone de notification et réglez le volume comme désiré.
3. Rallumez le haut-parleur dans le menu d'affichage à l'écran (OSD) du moniteur.
4. Réglez le volume sur 100 dans le menu d'affichage à l'écran (OSD) du moniteur.
5. Vérifiez que **Haut-parleur à annulation d'écho S2422HZ** ou **Haut-parleur à annulation d'écho S2722DZ** est le périphérique de lecture ou de sortie par défaut dans les applications telles que Microsoft Teams, Skype ou Zoom. Pour plus d'informations sur comment modifier les paramètres du haut-parleur ou du volume dans ces applications, rendez-vous sur le site Web du fabricant du logiciel.
6. Réglez les paramètres du volume du haut-parleur dans les applications telles que Microsoft Teams, Skype ou Zoom. Pour plus d'informations sur comment modifier les paramètres du volume dans ces applications, rendez-vous sur le site Web du fabricant du logiciel.



## Activation du microphone du moniteur

Pour utiliser le microphone intégré, branchez le câble USB-C/USB-C fourni sur l'ordinateur et sur le moniteur. Si l'ordinateur ne prend pas en charge USB-C, utilisez un câble USB type-A/USB-C (vendu séparément).

Suivez ces étapes lorsque votre ordinateur est connecté à plusieurs microphones et lorsque vous souhaitez activer le microphone du moniteur et le définir comme microphone par défaut :

1. Vérifiez que le câble USB est connecté à l'ordinateur et au moniteur.
2. Définissez le périphérique d'entrée ou d'enregistrement par défaut dans Microsoft Windows.
  - a. Cliquez avec le bouton droit sur l'icône **Volume** dans la zone de notification (coin inférieur droit) et sélectionnez Périphériques d'enregistrement.
  - b. Sélectionnez **Microphone à annulation d'écho S2422HZ** ou **Microphone à annulation d'écho S2722DZ** comme périphérique d'enregistrement et cliquez sur **OK**.
3. Rallumez le microphone dans le menu d'affichage à l'écran (OSD) du moniteur.
4. Vérifiez que **Microphone à annulation d'écho S2422HZ** ou **Microphone à annulation d'écho S2722DZ** est le microphone ou le périphériques d'entrée par défaut dans les applications telles que Microsoft Teams, Skype ou Zoom. Pour plus d'informations sur comment modifier les paramètres du microphone ou de l'entrée dans ces applications, rendez-vous sur le site Web du fabricant du logiciel.
5. Réglez les paramètres du volume du microphone et coupez le son du microphone dans les applications telles que Microsoft Teams, Skype ou Zoom. Pour plus d'informations sur comment modifier les paramètres du microphone ou de l'entrée dans ces applications, rendez-vous sur le site Web du fabricant du logiciel.



# Dépannage

**⚠ AVERTISSEMENT: Avant de commencer à suivre les étapes suivantes, veuillez lire les [instructions de sécurité](#).**

## Autotest

Votre moniteur fournit une fonction d'autotest qui vous permet de vérifier s'il fonctionne correctement. Si votre moniteur et votre ordinateur sont correctement connectés mais que l'écran du moniteur reste sombre, exécutez l'autotest du moniteur à l'aide des étapes suivantes :

1. Éteignez votre ordinateur et le moniteur.
2. Débranchez le câble vidéo de l'arrière de l'ordinateur. Pour garantir le bon déroulement de l'autotest, retirez tous les câbles numériques et analogiques de l'arrière de l'ordinateur.
3. Mettez sous tension le moniteur.

La boîte de dialogue suivante s'affiche sur l'écran (avec un fond noir), lorsque le moniteur ne peut pas détecter un signal vidéo et qu'il fonctionne correctement. En mode d'autotest, le voyant d'alimentation reste blanc. En fonction de l'entrée sélectionnée, l'une des boîtes de dialogue suivantes défile en permanence sur l'écran.

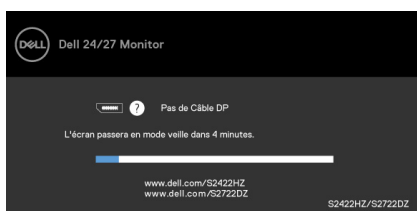

OU

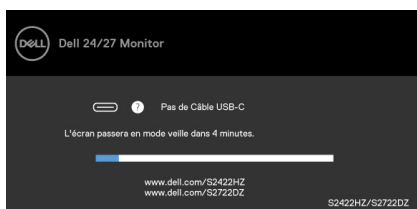

OU

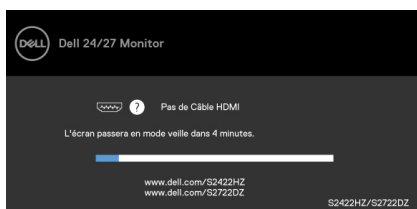

Cette boîte apparaît également pendant le fonctionnement normal du système si le câble vidéo est déconnecté ou endommagé.

4. Éteignez votre moniteur et reconnectez le câble vidéo; ensuite allumez votre ordinateur et le moniteur.

Si l'écran de votre moniteur reste vide après avoir déroulé la procédure précédente, vérifiez votre contrôleur vidéo et votre ordinateur, car votre moniteur fonctionne correctement.

## Diagnostiques intégrés

Votre moniteur dispose d'un outil de diagnostic intégré qui vous aide à déterminer si l'anomalie de l'écran que vous rencontrez est un problème inhérent à votre moniteur ou à votre ordinateur et à votre carte graphique.

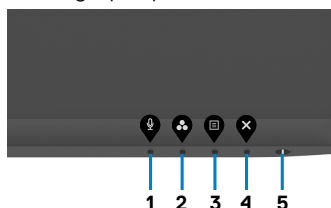

### Pour exécuter les diagnostics intégrés :

1. Assurez-vous que l'écran est propre (aucune particule de poussière à la surface de l'écran).
2. Maintenez le **bouton 4** enfoncé pendant quatre secondes jusqu'à ce qu'un menu apparaisse sur l'écran.
3. Sélectionnez l'option  de diagnostic intégré. Un écran gris apparaît.
4. Examinez soigneusement l'écran pour des anomalies.
5. Appuyez de nouveau sur le **Bouton 1** du panneau avant. La couleur de l'écran change à rouge.
6. Examinez l'écran pour des anomalies quelconques.
7. Répétez les étapes 5 et 6 pour examiner l'écran avec les couleurs vertes, bleues, noires, blanches.

Le test est terminé quand l'écran blanc apparaît. Pour quitter, appuyez de nouveau sur le **Bouton 1**.

Si vous ne détectez aucune anomalie de l'écran lors de l'utilisation de l'outil de diagnostic intégré, le moniteur fonctionne correctement. Contrôlez la carte graphique et l'ordinateur.

## Problèmes courants

Le tableau suivant contient des informations générales sur les problèmes courants de moniteur que vous pouvez rencontrer et les solutions possibles :



Symptômes courants	Ce que vous vivez	Solutions possibles
Absence de vidéo / LED d'alimentation éteinte	Aucune image	<ul style="list-style-type: none"> <li>Assurez-vous que le câble vidéo reliant le moniteur et l'ordinateur est correctement et fermement connecté.</li> <li>Vérifiez que la prise de courant fonctionne correctement en utilisant un autre appareil électrique.</li> <li>Assurez-vous que le bouton d'alimentation est complètement enfoncé.</li> <li>Assurez-vous que la bonne source d'entrée est sélectionnée dans le menu <b>Source d'entrée</b>.</li> </ul>
Absence de vidéo / LED d'alimentation allumée	Aucune image ou absence de luminosité	<ul style="list-style-type: none"> <li>Augmentez les contrôles de luminosité et de contraste via l'OSD.</li> <li>Utilisez la fonction de test automatique du moniteur.</li> <li>Vérifiez les éventuelles broches tordues ou cassées du connecteur du câble vidéo.</li> <li>Exécuter les diagnostics intégrés.</li> <li>Assurez-vous que la bonne source d'entrée est sélectionnée dans le menu <b>Source d'entrée</b>.</li> </ul>
Pixels manquants	L'écran LCD présente des tâches	<ul style="list-style-type: none"> <li>Mettez hors tension puis sous tension.</li> <li>Un pixel éteint en permanence est un défaut naturel qui peut survenir avec la technologie LCD.</li> <li>Pour plus d'informations sur la politique relative aux pixels défectueux et à la qualité des moniteurs DELL, consultez le site d'assistance Dell à l'adresse : <a href="https://www.dell.com/pixelguidelines">https://www.dell.com/pixelguidelines</a>.</li> </ul>
Pixels figés	L'écran LCD présente des points lumineux	<ul style="list-style-type: none"> <li>Mettez hors tension puis sous tension.</li> <li>Un pixel éteint en permanence est un défaut naturel qui peut survenir avec la technologie LCD.</li> <li>Pour plus d'informations sur la politique relative aux pixels défectueux et à la qualité des moniteurs DELL, consultez le site d'assistance Dell à l'adresse : <a href="https://www.dell.com/pixelguidelines">https://www.dell.com/pixelguidelines</a>.</li> </ul>
Problèmes de luminosité	Image trop sombre ou trop claire	<ul style="list-style-type: none"> <li>Réinitialisez le moniteur aux paramètres d'usine par défaut.</li> <li>Réglez les contrôles de luminosité et de contraste via l'OSD.</li> </ul>
Problèmes relatifs à la sécurité	Signes visibles de fumée ou d'étincelles	<ul style="list-style-type: none"> <li>N'effectuez aucune étape de dépannage.</li> <li>Contactez immédiatement Dell.</li> </ul>



<b>Symptômes courants</b>	<b>Ce que vous vivez</b>	<b>Solutions possibles</b>
Problèmes intermittents	Le moniteur dysfonctionne et fonctionne en alternance	<ul style="list-style-type: none"> <li>· Assurez-vous que le câble vidéo reliant le moniteur et l'ordinateur est correctement et fermement connecté.</li> <li>· Réinitialisez le moniteur aux paramètres d'usine par défaut.</li> <li>· Exécutez la fonction d'autotest du moniteur pour déterminer si le problème intermittent se produit en mode d'autotest.</li> </ul>
Couleur manquante	Une couleur manque à l'image	<ul style="list-style-type: none"> <li>· Effectuez un autotest du moniteur.</li> <li>· Assurez-vous que le câble vidéo reliant le moniteur et l'ordinateur est correctement et fermement connecté.</li> <li>· Vérifiez les éventuelles broches tordues ou cassées du connecteur du câble vidéo.</li> </ul>
Mauvaise couleur	La couleur de l'image n'est pas bonne	<ul style="list-style-type: none"> <li>· Modifiez les paramètres des Modes prédéfinis dans l'OSD du menu Couleur selon l'application.</li> <li>· Ajustez les valeurs de R/V/B sous Couleur personnalisée dans l'OSD du menu Couleur.</li> <li>· Changez le Format de couleur d'entrée en PC RVB ou YCbCr dans l'OSD du menu Couleur.</li> <li>· Exécutez les diagnostics intégrés.</li> </ul>
Rémanence d'image à cause d'une image statique laissée sur le moniteur pendant une longue période	Une légère ombre de l'image statique affichée apparaît à l'écran	<ul style="list-style-type: none"> <li>· Réglez l'écran pour qu'il s'éteigne après quelques minutes d'inactivité. Ces paramètres peuvent être réglés dans Options d'alimentation de Windows ou dans Économie d'énergie de Mac.</li> <li>· Vous pouvez également utiliser un économiseur d'écran dynamique.</li> </ul>
La webcam ne fonctionne pas	<ul style="list-style-type: none"> <li>· Le module de la webcam ne sort pas</li> <li>· Le câble USB n'est pas branché ou la source USB est incorrectement sélectionnée.</li> </ul>	<ul style="list-style-type: none"> <li>· Rétractez le module de la webcam.</li> <li>· Branchez le câble USB.</li> <li>· Sélectionnez la webcam du moniteur comme réglage par défaut sur l'ordinateur.</li> </ul>



## Problèmes spécifiques au produit

Problème	Ce que vous vivez	Solutions possibles
L'image à l'écran est trop petite	L'image est centrée sur l'écran, mais ne remplit pas toute la zone de visualisation	<ul style="list-style-type: none"><li>· Contrôlez le réglage Proportions dans l'OSD du menu Affichage.</li><li>· Réinitialisez le moniteur aux paramètres d'usine par défaut.</li></ul>
Impossible de régler le moniteur avec les boutons de la face avant	L'OSD n'apparaît pas à l'écran	<ul style="list-style-type: none"><li>· Éteignez le moniteur, débranchez le câble d'alimentation du moniteur, rebranchez-le, puis rallumez le moniteur.</li></ul>
Aucun signal d'entrée lorsque les commandes utilisateur sont enfoncées	Aucune image, le voyant LED est blanc	<ul style="list-style-type: none"><li>· Contrôlez la source du signal. Assurez-vous que l'ordinateur n'est pas en mode d'économie d'énergie en déplaçant la souris ou en appuyant sur nune quelconque touche du clavier.</li><li>· Vérifiez que le câble de signal a bien été branché correctement. Rebranchez le câble de signal si nécessaire.</li><li>· Réinitialisez l'ordinateur ou le lecteur vidéo.</li></ul>
L'image ne remplit pas tout l'écran	L'image ne peut pas remplir la hauteur ou la largeur de l'écran	<ul style="list-style-type: none"><li>· En raison des différents formats vidéo (proportions) des DVD, le moniteur peut s'afficher en plein écran.</li><li>· Exécuter les diagnostics intégrés.</li></ul>
Pas d'image lors de l'utilisation d'une connexion DP vers l'ordinateur	Écran noir	<ul style="list-style-type: none"><li>· Vérifiez la norme DP 1,1a ou DP 1,2 certifiée pour votre carte graphique. Téléchargez et installez le dernier pilote de la carte graphique.</li><li>· Certaines cartes graphiques DP 1,1a ne peuvent pas prendre en charge les moniteurs DP 1,2. Allez dans le menu OSD, dans Source d'entrée.</li></ul>
Aucune image avec la connexion USB-C vers l'ordinateur de bureau, l'ordinateur portable, etc	Écran noir	<ul style="list-style-type: none"><li>· Vérifiez si l'interface USB-C de l'appareil peut prendre en charge le mode DP Alternate.</li><li>· Vérifiez si l'appareil a besoin d'être chargé.</li><li>· L'interface USB-C de l'appareil ne peut pas prendre en charge le mode DP Alternate.</li><li>· Passez Windows en mode Projection.</li><li>· Assurez-vous que le câble USB-C n'est pas endommagé.</li></ul>





<b>Problème</b>	<b>Ce que vous vivez</b>	<b>Solutions possibles</b>
Aucun chargement en cas d'utilisation de la connexion USB-C vers un ordinateur, un ordinateur portable, etc	Aucun chargement	<ul style="list-style-type: none"> <li>· Vérifiez si l'appareil peut prendre en charge l'un des profils de chargement 5 V/9 V/15 V/20 V.</li> <li>· Vérifiez si l'ordinateur requiert un adaptateur d'alimentation de plus de 65 W.</li> <li>· Si l'ordinateur portable requiert un adaptateur secteur de plus de 65 W, il risque de ne pas se recharger avec la connexion USB-C.</li> <li>· Assurez-vous de n'utiliser que l'adaptateur Dell approuvé ou l'adaptateur fourni avec le produit.</li> <li>· Assurez-vous que le câble USB-C n'est pas endommagé.</li> </ul>
Chargement intermittent en cas d'utilisation de la connexion USB-C vers un ordinateur, un ordinateur portable, etc	Chargement intermittent	<ul style="list-style-type: none"> <li>· Vérifiez si la consommation électrique maximum de l'appareil est supérieure à 65 W.</li> <li>· Assurez-vous de n'utiliser que l'adaptateur Dell approuvé ou l'adaptateur fourni avec le produit.</li> <li>· Assurez-vous que le câble USB-C n'est pas endommagé.</li> </ul>
L'enregistrement vidéo ne fonctionne pas	L'application d'enregistrement vidéo ne fonctionne pas avec Windows 7	<ul style="list-style-type: none"> <li>· Windows 7 n'est pas pris en charge.</li> <li>· Changez à Windows 10.</li> </ul>
Aucun son entendu à partir d'une vidéo enregistrée	Aucun son ne peut être entendu à partir d'une vidéo enregistrée avec un processeur Tiger Lake de 11ème génération	Désactivez la technologie Intel Smart Sound pour le pilote audio USB dans le gestionnaire de périphériques et redémarrez l'ordinateur.



<b>Problème</b>	<b>Ce que vous vivez</b>	<b>Solutions possibles</b>
Lorsque vous appuyez sur Volume moins ou Volume plus, la réponse de la barre de volume de l'OSD est décalée ou retardée.	Lorsque vous appuyez sur Volume moins ou Volume plus, la réponse de la barre de volume de l'OSD est décalée ou retardée avec un processeur Tiger Lake de 11ème génération	Désactivez la technologie Intel Smart Sound pour le pilote audio USB dans le gestionnaire de périphériques et redémarrez l'ordinateur.
La barre de volume de l'OSD ne réagit pas lorsque vous appuyez sur Volume moins ou Volume plus	Lorsque vous appuyez sur Volume moins ou Volume plus, la barre de volume de l'OSD ne réagit pas	Sélectionnez le haut-parleur à annulation d'écho (S2422HZ ou S2722DZ) dans les paramètres de son de Windows.
Impossible de régler le volume des périphériques audio externes	Impossible de régler le volume des périphériques audio externes	Sélectionnez le périphérique correspondant dans la liste des périphériques audio.
Le bouton Sourdine ou Annuler la sourdine sur le moniteur et l'icône Sourdine sur la plateforme UC ne sont pas synchronisés.	Le bouton Sourdine ou Annuler la sourdine sur le moniteur et l'icône Sourdine sur la plateforme UC ne sont pas synchronisés.	Ceci est normal. Plate-forme UC non synchronisée : Zoom, Google Hangouts, BlueJeans, Cisco Webex, Facetime, Slack, GoToMeeting.



Problème	Ce que vous vivez	Solutions possibles
Aucun son des haut-parleurs	Aucun son ne sort des haut-parleurs lorsque vous lisez des fichiers audio/ vidéo sur votre ordinateur	<ul style="list-style-type: none"> <li>· Assurez-vous que vous avez défini le périphérique de lecture par défaut sur Haut-parleur avec annulation de l'écho (S2422HZ ou S2722DZ) ou DELL S2422HZ ou S2722DZ.</li> <li>· Éteignez le moniteur, débranchez le cordon d'alimentation du moniteur, rebranchez-le, puis rallumez le moniteur.</li> <li>· Réinitialisez le moniteur pour restaurer les Réglages d'usine.</li> </ul>
Volume du haut-parleur faible ou son faible	Le volume du haut-parleur est faible ou le son est faible lorsque l'option de haut-parleur est DELL S2422HZ ou S2722DZ dans les paramètres de son de l'interface.	<ul style="list-style-type: none"> <li>· Augmentez le volume du haut-parleur du DELL S2422HZ ou S2722DZ au maximum dans la boîte de dialogue <b>Sound (Son)</b>.</li> <li>· Appuyez sur le bouton Volume plus pour augmenter le volume du haut-parleur du DELL S2422HZ ou S2722DZ.</li> <li>· Réglez le volume du microphone sur 100.</li> <li>· Nettoyez le trou du microphone.</li> <li>· Rapprochez le microphone du moniteur &lt; 70cm.</li> </ul>
Le réglage du volume de l'OSD est lent/retardé	Le réglage du volume de l'OSD est lent/retardé	Désactivez la technologie Intel Smart Sound pour le pilote audio USB dans le gestionnaire de périphériques et redémarrez l'ordinateur.
Le microphone ne fonctionne pas ou n'est pas détecté	Le microphone ne fonctionne pas ou n'est pas détecté	<ul style="list-style-type: none"> <li>· Assurez-vous que le câble USB en amont est branché sur le moniteur et sur l'ordinateur ou le portable.</li> <li>· Sélectionnez le haut-parleur à annulation d'écho (S2422HZ ou S2722DZ) dans les paramètres de son de Windows. Assurez-vous que le microphone du moniteur est sélectionné et activé ou que la sourdine est désactivée dans les paramètres de l'application VoIP ou UC.</li> </ul>
Problème avec MAC MINI	Problème avec MAC MINI	<ul style="list-style-type: none"> <li>· Le hub USB de DUT ne peut pas être détecté par certains systèmes (Apple M1) lors de la connexion de DUT au système avec un câble USB-C, puis lors du redémarrage du système.</li> <li>· Débranchez ou branchez le câble USB-C pour restaurer.</li> </ul>



<b>Problème</b>	<b>Ce que vous vivez</b>	<b>Solutions possibles</b>
Webcam non détectée	La webcam n'est pas détectée dans le gestionnaire de périphériques de Windows	<ul style="list-style-type: none"> <li>· Assurez-vous que le module de la webcam est ouvert.</li> <li>· Assurez-vous que le câble USB en amont est branché sur le moniteur et sur l'ordinateur ou le portable.</li> <li>· Rebranchez le câble USB-C en amont à l'ordinateur ou au portable.</li> </ul>
La webcam ne peut pas se connecter ou se déconnecte	Impossible de trouver la caméra du moniteur ou de retourner à la caméra de l'ordinateur.	<ul style="list-style-type: none"> <li>· Restaurez les réglages d'usine. Rebranchez le cordon d'alimentation.</li> <li>· Allumez à nouveau la caméra.</li> </ul>
Image de la webcam floue	Image de la webcam floue	Retirez le film de protection de l'objectif de la caméra.
Image de la webcam scintillante	Image de la webcam scintillante	Faites passer le taux de réduction du scintillement de 60 Hz à 50 Hz dans l'application.
Pauvre résolution de la webcam	Pauvre résolution de la webcam	Réglez la résolution de l'image dans l'application. Max : 5MP (2560 x 1920).
L'image de la webcam semble surexposée	L'image de la webcam semble surexposée	<ul style="list-style-type: none"> <li>· Allumez à nouveau la caméra. Ajustez l'environnement de fond.</li> <li>· Augmentez la lumière ambiante &gt; 20lux.</li> </ul>
L'image de la webcam est granuleuse ou sombre	L'image de la webcam est granuleuse ou sombre	<ul style="list-style-type: none"> <li>· Allumez à nouveau la caméra. Ajustez l'environnement de fond.</li> <li>· Augmentez la lumière ambiante &gt; 20lux.</li> </ul>
La caméra ne peut pas être mise au point	La caméra ne peut pas être mise au point	Ajustez la distance de fonctionnement : 35 cm~70 cm.
La couleur de l'image de la webcam n'est pas précise	La couleur de l'image de la webcam n'est pas précise	Mettez à jour le firmware du moniteur avec la dernière version.
Bruit vidéo avec la webcam	Bruit vidéo avec la webcam	<ul style="list-style-type: none"> <li>· Vérifiez que le module de la webcam est bien ouvert.</li> <li>· Rebranchez ou remplacez le câble USB.</li> </ul>



<b>Problème</b>	<b>Ce que vous vivez</b>	<b>Solutions possibles</b>
La webcam fonctionnait avant la mise à jour de Windows ou du pilote.	La webcam fonctionnait avant la mise à jour de Windows ou du pilote.	<ul style="list-style-type: none"> <li>· Réinstallez le pilote pour le réparer.</li> <li>· Restaurez Windows à un point de restauration antérieur (si les utilisateurs l'ont déjà défini).</li> </ul>
La webcam est occupée et ne peut pas être utilisée	La webcam est occupée et ne peut pas être utilisée	Éteignez le logiciel de conférence A avant de lancer le logiciel de conférence B.
Le niveau du volume du système d'exploitation Windows de l'ordinateur change, le volume de la sortie de ligne (lorsque vous sélectionnez le haut-parleur à annulation d'écho) ne peut pas être réglé.	Le niveau du volume de l'ordinateur du système d'exploitation Windows change, le volume de la sortie de ligne (lorsque vous sélectionnez le haut-parleur à annulation d'écho) doit être réglable.	Vous pouvez régler le volume en ajustant la barre de volume de l'application de lecture (comme le lecteur multimédia), pas en utilisant le volume du système d'exploitation Windows ou réglez le volume avec un haut-parleur externe connecté à la sortie en ligne.
Le volume du système d'exploitation Windows de l'ordinateur est en sourdine, la sortie en ligne (lorsque vous sélectionnez l'annulation de l'écho du haut-parleur) continue de produire le son	Le volume de l'ordinateur du système d'exploitation Windows est en sourdine, la sortie en ligne (lorsque vous sélectionnez le haut-parleur à annulation d'écho) doit être mis en sourdine.	Sélectionnez l'icône de mise en sourdine de l'application de lecture (comme le lecteur multimédia) pour mettre en sourdine ou réglez la mise en sourdine avec un haut-parleur externe connecté à la sortie en ligne.



## Problèmes spécifiques au Bus série universel (USB)

Symptômes spécifiques	Ce que vous vivez	Solutions possibles
L'interface USB ne fonctionne pas	Les périphériques USB ne fonctionnent pas	<ul style="list-style-type: none"><li>• Vérifiez que votre moniteur est allumé.</li><li>• Rebranchez le câble amont à votre ordinateur.</li><li>• Rebranchez les périphériques USB (connecteur aval).</li><li>• Éteignez le moteur et rallumez-le.</li><li>• Redémarrez l'ordinateur.</li><li>• Certains périphériques USB comme les disques durs portables nécessitent une source d'alimentation plus élevée; connectez directement le lecteur à l'ordinateur.</li></ul>
L'interface super speed USB 3,2 est lente.	Les périphériques super speed USB 3,2 fonctionnent lentement ou ne fonctionnent pas du tout	<ul style="list-style-type: none"><li>• Vérifiez que votre ordinateur est compatible USB 3,0.</li><li>• Certains ordinateurs disposent de ports USB 3,0, USB 2,0 et USB 1,1. Assurez-vous d'utiliser le bon port USB.</li><li>• Rebranchez le câble amont à votre ordinateur.</li><li>• Rebranchez les périphériques USB (connecteur aval).</li><li>• Redémarrez l'ordinateur.</li></ul>
Les périphériques USB sans fil cessent de fonctionner lorsqu'un périphérique USB 3,0 est branché	Les périphériques USB sans fil répondent lentement ou ne fonctionnent que lorsque leur distance au récepteur diminue	<ul style="list-style-type: none"><li>• Augmentez la distance entre les périphériques USB 3,0 et le récepteur USB sans fil.</li><li>• Placez votre récepteur USB sans fil aussi près que possible des périphériques USB sans fil.</li><li>• Utilisez un câble prolongateur USB afin de positionner le récepteur USB sans fil aussi loin que possible du port USB 3,0.</li></ul>
L'USB ne fonctionne pas	Aucune fonctionnalité USB	Reportez-vous à la source d'entrée et au tableau d'appairage USB.



# Annexe

## Avis de la FCC (États-Unis uniquement) et autres informations réglementaires

Pour les avis de la FCC et les autres informations réglementaires, consultez le site Web de conformité réglementaire situé à l'adresse [https://www.dell.com/regulatory\\_compliance](https://www.dell.com/regulatory_compliance).

### Contacteur Dell

Pour les clients aux États-Unis, appelez le 800-WWW-DELL (800-999-3355).

 **REMARQUE : Si vous ne disposez d'aucune connexion Internet active, vous pouvez trouver des informations de contact sur votre facture d'achat, votre bon de livraison, votre ticket de caisse ou sur le catalogue de produits Dell.**

Dell propose plusieurs options de service et d'assistance en ligne et par téléphone. La disponibilité varie selon le pays et le produit, et certains services peuvent ne pas être disponibles dans votre région.

### Pour obtenir le contenu de l'assistance en ligne du moniteur :

Consultez <https://www.dell.com/support/monitors>.

### Pour contacter Dell pour des questions liées à la vente, au support technique ou au service client :

1. Allez à l'adresse <https://www.dell.com/support>.
2. Vérifiez votre pays ou votre région dans le menu déroulant Choisir un pays / une région dans le coin inférieur droit de la page.
3. Cliquez sur Contactez nous à côté de la liste déroulante des pays.
4. Sélectionnez le lien de service ou d'assistance approprié selon vos besoins.
5. Choisissez la méthode de contact Dell qui vous convient.

### Base de données des produits de l'UE pour l'étiquetage énergétique et la fiche d'information sur le produit

S2422HZ: <https://eprel.ec.europa.eu/qr/755430>

S2722DZ: <https://eprel.ec.europa.eu/qr/755450>

