

# S2422HZ/S2722DZ-Dell Videokonferenz-Monitor Bedienungsanleitung

Monitor Modell: S2422HZ/S2722DZ  
Regulatorisches Modell: S2422HZt/S2722DZt





**HINWEIS: HINWEIS zeigt wichtige Informationen, die Ihnen bei der besseren Nutzung Ihres Computers helfen.**



**ACHTUNG: ACHTUNG zeigt potenzielle Hardware-Schäden oder Datenverluste, falls Anweisungen nicht befolgt werden.**



**WARNUNG: WARNUNG zeigt die Gefahr von Sachschäden, Verletzungen oder Tod.**

**Copyright © 2021 Dell Inc. oder ihre Tochtergesellschaften. Alle Rechte vorbehalten.** Dell, EMC und andere Marken sind Marken der Dell Inc. oder ihrer Tochtergesellschaften. Andere Marken könnten Marken ihrer jeweiligen Inhaber sein.

2021– 10

Rev. A01

# Inhalt

<b>Sicherheitshinweise</b> . . . . .	<b>5</b>
<b>Über Ihren Monitor</b> . . . . .	<b>6</b>
Lieferumfang . . . . .	6
Produktmerkmale . . . . .	7
Teile und Bedienelemente identifizieren . . . . .	8
Ansicht von vorne . . . . .	8
Ansicht von hinten . . . . .	9
Ansicht von unten . . . . .	10
<b>Technische Daten des Monitors</b> . . . . .	<b>11</b>
Auflösungsspezifikationen . . . . .	12
Voreingestellte Anzeigemodi . . . . .	13
Elektrische Spezifikationen . . . . .	15
Webcam – spezifikationen . . . . .	16
Mikrofonspezifikationen . . . . .	16
Lautsprecher-Spezifikationen . . . . .	16
Physikalische Eigenschaften . . . . .	16
Umgebungseigenschaften . . . . .	18
Pinbelegung . . . . .	19
Plug-and-Play . . . . .	23
Qualitäts- und Pixelrichtlinie des LCD-Monitors . . . . .	23
Ergonomie . . . . .	24
Display handhaben und transportieren . . . . .	25
Wartungsanweisungen . . . . .	27
Ihren Monitor reinigen . . . . .	27
<b>Monitor aufstellen</b> . . . . .	<b>28</b>
Ständer anschließen . . . . .	28
Neigen, schwenken und Höhe verstellen . . . . .	31



Neigen, schwenken und Höhe verstellen . . . . .	31
Display drehen . . . . .	31
Anzeigeeinstellungen nach der Drehung an Ihrem Computer konfigurieren. . . . .	32
Monitor-Webcam bedienen . . . . .	32
Monitor anschließen . . . . .	33
Kabel organisieren . . . . .	35
Monitor mit Kensington-Schloss sichern (optional) . . . . .	35
Monitorständer entfernen. . . . .	36
Wandmontage (optional) . . . . .	37
<b>Monitor bedienen . . . . .</b>	<b>38</b>
Monitor einschalten.. . . . .	38
Bedienelemente an der Frontblende verwenden . . . . .	38
OSD-Sperre verwenden . . . . .	40
Taste an der-Frontblende . . . . .	43
Bildschirmmenü verwenden. . . . .	44
Auf das Menüsystem zugreifen . . . . .	44
Warnmeldungen . . . . .	54
Maximale Auflösung einstellen. . . . .	59
Windows Hello einrichten . . . . .	60
Webcam am Monitor aktivieren . . . . .	64
Lautsprecher am Monitor aktivieren . . . . .	65
Mikrofon am Monitor aktivieren. . . . .	66
<b>Fehlerbehebung . . . . .</b>	<b>67</b>
Selbsttest . . . . .	67
Integrierte Diagnostik . . . . .	68
Allgemeine Probleme . . . . .	69
Produktspezifische Probleme. . . . .	71
Spezifische Probleme mit Universal Serial Bus (USB). . . . .	78
<b>Anhang . . . . .</b>	<b>79</b>
FCC-Hinweise (nur USA) und andere regulatorische Informationen . . . . .	79
Dell kontaktieren. . . . .	79
EU-Produktdatenbank für Energieetikett und Produktinformationsblatt . . . . .	79



# Sicherheitshinweise

**⚠️ WARNUNG: Die Verwendung von Bedienelementen, Einstellungen oder Verfahren, die in dieser Dokumentation nicht angegeben sind, birgt die Gefahr von Stromschlag sowie elektrischen und/oder mechanischen Risiken.**

- Platzieren Sie den Monitor auf einem stabilen Untergrund und gehen Sie sorgsam damit um. Der Bildschirm ist zerbrechlich und kann beschädigt werden, falls er herunterfällt oder Stößen ausgesetzt wird.
- Achten Sie bei Verwendung des Netzteils immer darauf, dass die örtliche Stromversorgung mit den Angaben übereinstimmt.
- Bewahren Sie den Monitor bei Raumtemperatur auf. Übermäßige Kälte oder Hitze kann sich negativ auf die Flüssigkristalle des Displays auswirken.
- Setzen Sie den Monitor keinen starken Vibrationen oder festen Stößen aus. Platzieren Sie den Monitor beispielsweise nicht in einem Kofferraum.
- Trennen Sie den Monitor, wenn er voraussichtlich längere Zeit nicht benutzt wird.
- Vermeiden Sie Stromschläge, indem Sie nicht versuchen, Abdeckungen zu entfernen oder das Innere des Monitors zu berühren.

Informationen zu Sicherheitshinweisen finden Sie unter Informationen zu Sicherheit, Umwelt und Richtlinien.



# Über Ihren Monitor

## Lieferumfang

Ihr Monitor wird mit den Komponenten in der nachstehenden Tabelle geliefert. Wenden Sie sich an Dell, falls etwas fehlen sollte. Weitere Informationen finden Sie unter [Dell kontaktieren](#).

 **HINWEIS: Einige Komponenten sind möglicherweise optional und nicht im Lieferumfang Ihres Monitors enthalten. Einige Funktionen und Merkmale sind in bestimmten Ländern möglicherweise nicht verfügbar.**

Komponentenabbildung	Komponentenbeschreibung
	Display
	Ständer
	Basis
	Netzkabel (variiert je nach Land)
	USB-3,2-Gen-1-Type-C-Kabel (C zu C)
	<ul style="list-style-type: none"><li>• Schnellstartanleitung</li><li>• Informationen zu Sicherheit, Umwelt und Richtlinien</li></ul>



# Produktmerkmale

Der **Dell S2422HZ/S2722DZ** verfügt über aktive Matrix, Dünnschichttransistor (TFT), Flüssigkristallanzeige (LCD) und LED-Hintergrundbeleuchtung. Zu den Merkmalen des Monitors zählen:

- **S2422HZ:** 60,47 cm (23,80 Zoll) sichtbarer Anzeigebereich (diagonal gemessen). Auflösung von 1920 x 1080 (16:9) plus Vollbildunterstützung bei niedrigeren Auflösungen.
- **S2722DZ:** 68,47 cm (27,0 Zoll) sichtbarer Anzeigebereich (diagonal gemessen). Auflösung von 2560 x 1440 (16:9) plus Vollbildunterstützung bei niedrigeren Auflösungen.
- Neig-, schwenk-, dreh- und vertikal höhenverstellbar.
- Lautsprecher (2 x 5 W).
- Abnehmbarer Sockel und Video-Electronics-Standards-Association- (VESA) Montagelöcher (100 mm) für flexible Montagelösungen.
- Extrem schmale Blende minimiert den Blendenabstand bei der Nutzung mehrerer Monitore, was eine einfachere Einrichtung mit einem eleganten Betrachtungserlebnis ermöglicht.
- Die umfassende digitale Anschlussfähigkeit mit DP-macht Ihren Monitor zukunftssicher.
- Einzelner USB-C-Anschluss zur Stromversorgung kompatibler Notebooks während des Empfangs von Video- und Datensignalen.
- Kamera kann eine Auflösung von 2560 x 1920 unterstützen.
- Plug-and-Play-Fähigkeit, falls durch Ihren Computer unterstützt.
- Anpassungen über das Bildschirmmenü zur einfachen Einrichtung und Bildschirmoptimierung.
- Sperrung von Ein-/Austaste und OSD-Tasten.
- Steckplatz für Sicherheitsschloss.
- ≤ 0,3 W im Bereitschaftsmodus.
- Erstklassiger Blendenaustausch sorgt für ein ruhiges Gewissen.
- Optimieren Sie den Augenkomfort mit einem flimmerfreien Bildschirm, minimiert die Gefahr durch das Abstrahlen von blauem Licht.
- Der Monitor nutzt einen Bildschirm mit schwachem Blaulicht und ist ab Werk / mit Standardeinstellungen mit TÜV Rheinland (Hardware-Lösung) konform.
- Verringert die Gefahren des vom Bildschirm emittierten blauen Lichts, damit Sie ein komfortableres Betrachtungserlebnis haben.
- Der Monitor nutzt Flimmer-Free-Technologie, die für das Auge sichtbares Flimmern behebt, ein komfortables Betrachtungserlebnis bietet und Augenbelastungen und -ermüdung verhindert.
- Zertifiziert für Windows Hello (Gesichtsauthentifizierung) und unterstützt Microsoft Cortana.



- Unterstützt AMD-FreeSync-Technologie. AMD-FreeSync-zertifizierter Bereich von 48 Hz bis 75 Hz.

**⚠️ WARNUNG: Mögliche Langzeiteffekte des vom Monitor emittierten blauen Lichts können Augenschäden verursachen, einschließlich Augenermüdung und digitaler Augenüberlastung.**

## Teile und Bedienelemente identifizieren

Ansicht von vorne

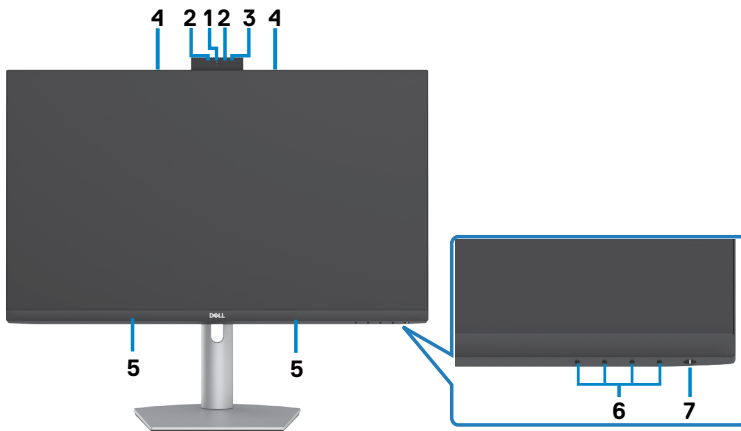

Markierung	Beschreibung	Verwendung
1	RGB-Webcam	Mit einem Bildsensor, der bei bis zu 30 Bildern/s in 10-Bit-5-MP-Auflösung arbeiten kann, mit uneingeschränkter Nutzersteuerung über die Bildqualität, Formatierung und Ausgangsdatenübertragung. Überträgt Ihr Bild in einer Videokonferenz.
2	IR-Webcam	Erfasst und überträgt Bilder bei schlechter Ausleuchtung.
3	IR-LED	Infrarot Anzeige.
4	Mikrofone	Monitormikrofone.
5	Integrierte Lautsprecher	Zur Ausgabe des Tons vom Audioeingang.
6	Funktionstasten	weitere Einzelheiten finden Sie unter <a href="#">Monitor bedienen</a> .
7	Ein-/Austaste (mit LED-Anzeige)	Zum Ein- oder Ausschalten des Monitors.





## Ansicht von hinten



Markierung	Beschreibung	Verwendung
1	VESA-Montagelöcher (100 x 100 mm – von der Rückseite angebrachte VESA-Abdeckung)	Montieren Sie den Monitor mit einem VESA-kompatiblen Wandmontageset an der Wand (100 x 100 mm).
2	Typenschild	Listet regulatorische Genehmigungen auf.
3	Ständerfreigabetaste	Löst den Ständer vom Monitor.
4	Etikett mit Strichcode, Seriennummer und Service-Tag	Beachten Sie dieses Etikett, falls Sie sich an den technischen Support von Dell wenden müssen. Das Service-Tag ist ein einzigartiger alphanumerischer Identifikator, mit dem Dell-Servicetechniker die Hardware-Komponenten in Ihrem Computer identifizieren und auf Garantieinformationen zugreifen können.
5	Kabelverwaltungsschlitz	Zum Organisieren von Kabeln, indem Sie durch den Schlitz gesteckt werden.



## Ansicht von unten

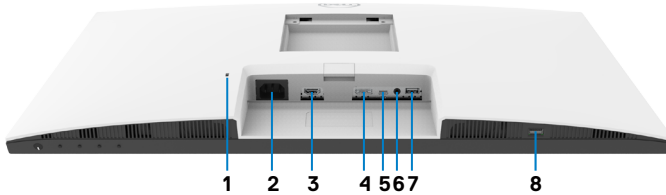

Markierung	Beschreibung	Verwendung
1	Steckplatz für Sicherheitsschloss	Sichert den Monitor mit einem Sicherheitskabelschloss (separat erhältlich).
2	Stromanschluss	Zum Anschließen des Stromkabels.
3	HDMI-Anschluss	Zum Anschließen Ihres Computers über das HDMI-Kabel (optional).
4	DisplayPort in	Zur Verbindung Ihres Computers mit dem DisplayPort-Kabel (optional).
5	USB-C-Upstream-/DisplayPort-Anschluss	Zur Verbindung Ihres Computers über das USB-C-Kabel. Der USB-C-Anschluss bietet höchste Übertragungsraten (USB 3,2 Gen 1) und der Alternate Mode mit DP 1,2 unterstützt Folgendes, und PD 20 V/3,25 A, 15 V/3 A, 9 V/3 A, 5 V/3 A. <ul style="list-style-type: none"> <li>• S2422HZ maximale Auflösung von 1920 x 1080 bei 75 Hz</li> <li>• S2722DZ maximale Auflösung von 2560 x 1440 bei 75 Hz</li> </ul> <b>HINWEIS:</b> USB-C wird unter Windows-Versionen vor Windows 10 nicht unterstützt.
6	Audio-Line-Out-Anschluss	Zum Anschließen von Lautsprecher zur Audiowiedergabe über HDMI-oder DisplayPort-oder USB-C Audiokanäle. Es wird nur Dualkanalaudio unterstützt. <b>HINWEIS:</b> Der Audio-Line-Out-Anschluss unterstützt keine Kopfhörer.
7	USB-3,2 Downstream-Anschlüsse	Verbinden Sie das mit Ihrem Monitor gelieferte USB-C-Kabel mit dem Computer. Sobald dieses Kabel angeschlossen ist, können Sie die USB-Downstream-Anschlüsse am Monitor nutzen. Anschluss unterstützt 0,9 A.
8	USB-3,2 Downstream-Anschlüsse	Verbinden Sie das mit Ihrem Monitor gelieferte USB-C-Kabel mit dem Computer. Sobald dieses Kabel angeschlossen ist, können Sie die USB-Downstream-Anschlüsse am Monitor nutzen. Anschluss unterstützt Akkuaufladung bei 2 A.



## Technische Daten des Monitors

Modellnr.	S2422HZ	S2722DZ
Bildschirmtyp	Aktivmatrix – TFT-LCD	
Paneltyp	In-Plane-Switching-Technologie	
Seitenverhältnis	16:9	
Sichtbare Bildabmessungen:		
Diagonal	604,70 mm (23,80 in.)	684,70 mm (27,00 in.)
Aktiver Bereich:		
Horizontal	527,04 mm (20,75 in.)	596,74 mm (23,49 in.)
Vertikal	296,46 mm (11,67 in.)	335,66 mm (13,22 in.)
Bereich	156246,28 mm <sup>2</sup> (242,15 in. <sup>2</sup> )	200301,75 mm <sup>2</sup> (310,47 in. <sup>2</sup> )
Pixelabstand	0,2745(H) mm x 0,2745 (V) mm	0,2331 (H) mm x 0,2331 (V) mm
Pixel pro Zoll (PPI)	92,56	108,79
Betrachtungswinkel:		
Horizontal	178° (typisch)	
Vertikal	178° (typisch)	
Helligkeit	250 cd/m <sup>2</sup> (typisch)	350 cd/m <sup>2</sup> (typisch)
Kontrastverhältnis	1000:1 (typisch)	
Bildschirmbeschichtung	Blendfreie Behandlung des Frontpolarisators, (3H) harte Beschichtung	
Hintergrundbeleuchtung	LED	
Reaktionszeit (Grau zu Grau)	8 ms (Normal-Modus) 5 ms (Schnell-Modus) 4 ms (Extrem-Modus)	
Farbtiefe	16,7 Millionen Farben (6 Bit + FRC)	16,7 Millionen Farben (8 Bit)
Farbskala <sup>1</sup>	99 % sRGB mit geringem Blaulicht durch Hardware	



Konnektivität	<ul style="list-style-type: none"> <li>· 1 x DP 1,2 (HDCP1,4)</li> <li>· 1 x HDMI1,4 (HDCP1,4)</li> <li>· 1 x USB-C (alternierender Modus mit DisplayPort 1,2, USB-3,2-Gen-1-Upstream-Anschluss, Power Delivery PD bis 65 W)</li> <li>· 1 x USB-3,2-Gen1- (5 Gbps) Downstream mit BC-1,2-Aufladung bei 2 A (Maximum)</li> <li>· 1 x USB-3,2-Downstream</li> <li>· 1 x 3,5-mm-Audioausgang</li> </ul>	
Randbreite (vom Monitorrand bis zum aktiven Bereich):		
Oben	5,37 mm	7,37 mm
Links/rechts	5,38 mm	7,43 mm
Unten	21,74 mm	22,81 mm
Anpassbarkeit:		
Höhenverstellbarer Ständer	110 mm	
Neigen	-5° bis 21°	
Schwenken	-30° bis 30°	
Drehen	-90° bis 90°	
Kabelverwaltung	Ja	
Dell-Display-Manager-(DDM) Kompatibilität	Easy Arrange und andere Tastenfunktionen	
Sicherheit	Schlitz für Sicherheitsschloss (Kabelschloss separat erhältlich)	

<sup>1</sup> Nur bei nativer Panelauflösung, mit Voreinstellung Custom Mode.

## Auflösungsspezifikationen

Modellnr.	S2422HZ	S2722DZ
Horizontaler Abtastbereich	30 bis to 90 kHz	30 bis to 120 kHz
Vertikaler Abtastbereich	48 bis to 75 Hz	
Maximale voreingestellte Auflösung	1920 x 1080 bei 75 Hz	2560 x 1440 bei 75 Hz
Videoanzeigefähigkeit (HDMI und DP und USB-C Alternate Mode)	480p, 560p, 720p, 1080p 480i, 576i, 1080i (Nur HDMI)	



## Voreingestellte Anzeigemodi

### S2422HZ

Anzeigemodus	Horizontale Frequenz (kHz)	Vertikale Frequenz (Hz)	Pixel-takt (MHz)	Sync-Polarität (horizontal/vertikal)
VESA, 640 x 480	31,47	59,94	25,18	-/-
VESA, 640 x 480	37,50	75,00	31,5	-/-
VESA, 720 x 400	31,47	70,08	28,32	-/+
VESA, 800 x 600	37,88	60,32	40,00	+/+
VESA, 800 x 600	46,88	75,00	49,50	+/+
VESA, 1024 x 768	48,36	60,00	65,00	-/-
VESA, 1024 x 768	60,02	75,03	78,75	+/+
VESA, 1152 x 864	67,50	75,00	108,00	+/+
VESA, 1280 x 1024	63,98	60,02	108,00	+/+
VESA, 1280 x 1024	79,98	75,02	135,00	+/+
VESA, 1600 x 900	55,54	59,98	97,75	+/+
VESA, 1920 x 1080	67,50	60,00	148,50	+/+
VESA, 1920 x 1080	83,89	74,97	174,50	-/+



## S2722DZ

<b>Anzeigemodus</b>	<b>Horizontale Frequenz (kHz)</b>	<b>Vertikale Frequenz (Hz)</b>	<b>Pixel-takt (MHz)</b>	<b>Sync-Polarität (horizontal/vertikal)</b>
VESA, 640 x 480	31,47	59,94	25,18	-/-
VESA, 640 x 480	37,50	75,00	31,50	-/-
VESA, 720 x 400	31,47	70,08	28,32	-/+
VESA, 800 x 600	37,88	60,32	40,00	+/+
VESA, 800 x 600	46,88	75,00	49,50	+/+
VESA, 1024 x 768	48,36	60,00	65,00	-/-
VESA, 1024 x 768	60,02	75,03	78,75	+/+
VESA, 1152 x 864	67,50	75,00	108,00	+/+
VESA, 1280 x 720	45,00	59,94	74,25	+/+
VESA, 1280 x 1024	63,98	60,02	108,00	+/+
VESA, 1280 x 1024	79,98	75,02	135,00	+/+
VESA, 1400 x 1050	65,32	59,98	121,75	-/+
VESA, 1600 x 900	60,00	60,00	108,00	+/+
VESA, 1600 x 1200	75,00	60,00	162,00	+/+
VESA, 1920 x 1080	67,50	60,00	148,50	+/+
VESA, 2560 x 1440	88,79	59,95	241,50	+/-
VESA, 2560 x 1440 (HDMI)	111,05	74,98	298,50	+/-
VESA, 2560 x 1440 (DP und USB-C)	111,86	74,97	304,25	+/-



## Elektrische Spezifikationen

Modellnr.	S2422HZ	S2722DZ
Videoeingangssignale	<ul style="list-style-type: none"> <li>• Digitales Videosignal für jede Differentialleitung</li> <li>Je Differentialleitung bei einer Impedanz von 100 Ohm</li> <li>• Unterstützt DP/HDMI/USB-C-Signaleingang</li> </ul>	
Eingangsspannung/-frequenz/-strom	100 bis 240 V Wechselfspannung / 50 oder 60 Hz $\pm$ 3 Hz / 2 A (maximal)	
Einschaltstrom	120 V: 42 A (max.) 240 V: 80 A (max.) Kaltstart bei 0°C	
Leistungsaufnahme	0,2 W (Ausgeschalteter Modus) <sup>1</sup> 0,2 W (Bereitschafts-modus) <sup>1</sup> 13,5 W (Eingeschalteter Modus) <sup>1</sup> 137 W (max.) <sup>2</sup> 12,62 W ( $P_{on}$ ) <sup>3</sup> 41,03 W (TEC) <sup>3</sup>	0,2 W (Ausgeschalteter Modus) <sup>1</sup> 0,3 W (Bereitschafts-modus) <sup>1</sup> 24,0 W (Eingeschalteter Modus) <sup>1</sup> 149 W (max.) <sup>2</sup> 18,26 W ( $P_{on}$ ) <sup>3</sup> 58,09 W (TEC) <sup>3</sup>

<sup>1</sup> Gemäß EU 2019/2021 und EU 2019/2013.

<sup>2</sup> Max. Helligkeits- und Kontrasteinstellung mit maximaler Energieauslastung an allen USB-Anschlüsse.

<sup>3</sup>  $P_{on}$ : Energieverbrauch im eingeschalteten Zustand gemäß Definition in der Energy Star 8,0-Version.

TEC: Gesamtenergieverbrauch in kWh gemäß Definition in der Energy Star 8,0-Version.

Dieses Dokument dient ausschließlich Informationszwecken und gibt die Laborleistung wieder. Ihr Produkt kann je nach Software, Komponenten und Peripherie, die Sie bestellt haben, abweichen und es gibt keine Verpflichtung zur Aktualisierung solcher Informationen. Daher sollte sich der Kunde bei Entscheidungen bezüglich elektrischer Toleranzen oder anderweitig nicht auf diese Informationen verlassen. Es werden weder ausdrücklich noch impliziert Zusicherungen im Hinblick auf die Genauigkeit oder Vollständigkeit gemacht.

 **HINWEIS: Dieser Monitor ist ENERGY STAR-zertifiziert.**



Dieses Produkt qualifiziert sich mit den werkseitigen Standardeinstellungen, die über



die „Werksrücksetzung“-Funktion im OSD-Menü wiederhergestellt werden können, für ENERGY STAR. Durch Änderung der werkseitigen Standardeinstellungen oder Aktivierung weiterer Funktionen könnte sich der Stromverbrauch erhöhen und den Grenzwert von ENERGY STAR überschreiten.

## Webcam – spezifikationen

Objektiv	Sichtfeld (horizontal)	75,4° für 2560 x 1920
	Fokusmodus	Fixfokus
	Fokusbereich	35 cm bis 1,5 m
	Fokusreichweite (Normal-Modus)	70 cm
Bildsensor	Aktive Array-Größe	5 Megapixel
Videospezifikationen	Videobildwiederholfrequenz	1920 x 1080 (Full HD) - max. 30 Bilder pro Sekunde
Schnittstelle	USB 2,0 High-Speed	
Stromversorgung	3,3 Volt +/- 5 % für USB und Mikrofon	
	5 Volt +/- 5 % für IR-Kamera	

## Mikrofonspezifikationen

Modellnr.	S2422HZ	S2722DZ
Mikrofontyp	Digitales Mikrofon von Knowles x 2	
Empfindlichkeit	-35dB +/- 1dB	
Signal-Rausch-Verhältnis	68 dB	
Gesamte harmonische Verzerrung	0,3%	
Akustischer Überlastungspunkt	130 dB SPL	
Stromversorgung	1,65 V - 3,6 V	

## Lautsprecher-Spezifikationen

Modellnr.	S2422HZ	S2722DZ
Die Nennbelastbarkeit des Lautsprechers	2 x 5 W	
Frequenzgang	200 Hz - 16 kHz	
Impedanz	8 ohm	

## Physikalische Eigenschaften

Modellnr.	S2422HZ	S2722DZ
-----------	---------	---------





Anschlussyp	<ul style="list-style-type: none"> <li>• DP-Anschluss</li> <li>• HDMI Anschluss</li> <li>• USB-3,2-Gen-1-Upstream-Anschluss</li> <li>• Ein Audio-Line-Out-Anschluss</li> <li>• USB Downstream-Anschluss x 2</li> </ul>	
Signalkabeltyp	USB-3,2-Gen-1-Type-C-zu-C-Kabel, 1,8 m	
Abmessungen (mit Ständer):		
Höhe (ausgezogen)	488,40 mm (19,23 in.)	510,00 mm (20,08 in.)
Höhe (eingezogen)	378,40 mm (14,90 in.)	400,00 mm (15,75 in.)
Breite	537,80 mm (21,17 in.)	611,60 mm (24,08 in.)
Tiefe	174,70 mm (6,88 in.)	174,70 mm (6,88 in.)
Abmessungen (ohne Ständer):		
Höhe	323,57 mm (12,74 in.)	365,84 mm (14,40 in.)
Breite	537,80 mm (21,17 in.)	611,60 mm (24,08 in.)
Tiefe	56,74 mm (2,23 in.)	56,74 mm (2,23 in.)
Ständerabmessungen:		
Höhe (ausgezogen)	403,10 mm (15,87 in.)	403,10 mm (15,87 in.)
Höhe (eingezogen)	364,82 mm (14,36 in.)	364,82mm (14,36 in.)
Breite	257,00 mm (10,12 in.)	257,00 mm (10,12 in.)
Tiefe	174,70 mm (6,88 in.)	174,70 mm (6,88 in.)
Gewicht:		
Gewicht mit Verpackung	7,88 kg (17,37 lb)	9,46kg (20,85 lb)
Gewicht mit Ständerbaugruppe und Kabeln	5,60 kg (11,82 lb)	6,86 kg (15,12 lb)
Gewicht ohne Ständerbaugruppe (bei Wandmontage oder VESA-Montage - ohne Kabel)	3,88 kg (8,55 lb)	5,18 kg (11,42 lb)
Gewicht der Ständerbaugruppe	1,52 kg (3,35 lb)	1,52 kg (3,35 lb)



## Umgebungseigenschaften

Konformität mit Standards	
<ul style="list-style-type: none"> <li>• ENERGY STAR-zertifizierter Monitor.</li> <li>• RoHS-konform</li> <li>• BFR/PVC-reduzierter Monitor (Schaltkreise sind aus BFR/PVC-freien Schichtstoffen hergestellt)</li> <li>• Arsenfreies Glas, quecksilberfrei nur bei Blende</li> </ul>	
Temperatur:	
Betrieb	0 bis 40°C
Nicht im Betrieb	-20 bis 60°C
Feuchtigkeit:	
Betrieb	10 bis 80% (nicht kondensierend)
Nicht im Betrieb	5 bis 90 % (nicht kondensierend)
Höhe:	
Betrieb	5.000 m (maximal)
Nicht im Betrieb	12.192 m (maximal)
Wärmeableitung:	
S2422HZ	467,77 BTU/h (maximal) 43,09 BTU/h (Eingeschalteter Modus)
S2722DZ	508,75 BTU/h (maximal) 62,35 BTU/h (Eingeschalteter Modus)



## Pinbelegung

### DP-Anschluss (Eingang)

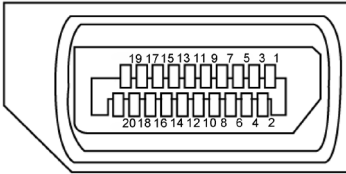

Pin-Nummer	20 polig Seite des angeschlossenen Signalkabels
1	ML3 (n)
2	Erde
3	ML3 (p)
4	ML2 (n)
5	Erde
6	ML2 (p)
7	ML1 (n)
8	Erde
9	ML1 (p)
10	ML0 (n)
11	Erde
12	ML0 (p)
13	Konfig 1
14	Konfig 2
15	AUX-Kanal (p)
16	Erde
17	AUX-Kanal (n)
18	Hot-Plug-Erkennung
19	Zurück
20	DP-Strom



## HDMI-Anschluss

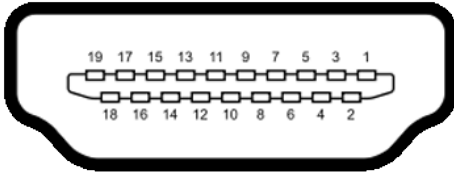

Pin-Nummer	19 polig Seite des angeschlossenen Signalkabels
1	TMDS DATA 2+
2	TMDS DATA 2 SHIELD
3	TMDS DATA 2-
4	TMDS DATA 1+
5	TMDS DATA 1 SHIELD
6	TMDS DATA 1-
7	TMDS DATA 0+
8	TMDS DATA 0 SHIELD
9	TMDS DATA 0-
10	TMDS CLOCK+
11	TMDS CLOCK SHIELD
12	TMDS CLOCK-
13	CEC
14	Reserved (N.C. on device)
15	DDC CLOCK (SCL)
16	DDC DATA (SDA)
17	DDC/CEC Ground
18	+5 V POWER
19	HOT PLUG DETECT



# USB-C-Anschluss

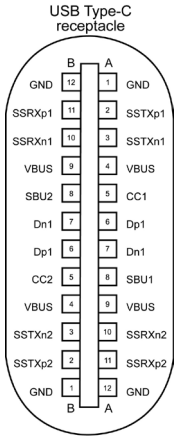



typically connected to a charger through a Type-C cable

Kontakt	Signalbelegung	Kontakt	Signalbelegung
A1	GND	B12	GND
A2	SSTXp1	B11	SSRXp1
A3	SSTXn1	B10	SSRXn1
A4	VBUS	B9	VBUS
A5	CC1	B8	SBU2
A6	Dp1	B7	Dn1
A7	Dn1	B6	Dp1
A8	SBU1	B5	CC2
A9	VBUS	B4	VBUS
A10	SSRXn2	B3	SSTXn2
A11	SSRXp2	B2	SSTXp2
A12	GND	B1	GND



## Universal Serial Bus (USB) Schnittstelle

Dieser Abschnitt liefert Ihnen Informationen über die an Ihrem Monitor verfügbaren USB-Ports.

 **HINWEIS:** Bis zu 2 A am USB-Downstream-Anschluss (Anschluss mit dem Akkusymbol ) mit Geräten, die mit Battery Charging Rev. 1,2 konform sind; bis zu 0,9 W an den anderen USB-Downstream-Anschlüssen.

Ihr Computer hat die folgenden USB-Ports:

- 1 Upstream - an der Rückseite.
- 2 Downstream - 1 an der Unterseite, 1 an der Rückseite.

 **HINWEIS:** Die USB-Anschlüsse des Monitors funktionieren nur, wenn der Monitor eingeschaltet oder im Bereitschaftsmodus ist. Ein im Bereitschaftsmodus, falls im Bereitschaftsmodus das USB-Kabel (C zu C) angeschlossen ist, funktionieren die USB-Anschlüsse normal. Andernfalls befolgen Sie die OSD-Einstellung von Sonstige USB-Aufladung, falls die Einstellung „Ein im Bereitschaftsmodus“ ist. Anschließend funktioniert USB normal, andernfalls ist USB deaktiviert. Wenn Sie den Monitor aus- und dann wieder einschalten, dauert es möglicherweise einige Sekunden, bis die angeschlossenen Peripheriegeräte wieder normal funktionieren.

Übertragungsgeschwindigkeit	Datenrate	Maximale Leistungsaufnahme (jeAnschluss)
super speed	5 Gb/s	4,5 W
High-Speed	480 Mb/s	2,5 W
Full-Speed	12 Mb/s	2,5 W

### USB-Downstream-Anschluss



PIN-Nummer	Signalbezeichnung
1	VBUS
2	D-
3	D+
4	Erde
5	StdA_SSRX-
6	StdA_SSRX+
7	GND_DRAIN
8	StdA_SSTX-
9	StdA_SSTX+
Hülle	Abschirmung



## Plug-and-Play

Sie können den Monitor in jedem Plug-and-Play-kompatiblen System installieren. Der Monitor liefert dem Computersystem über Display-Data-Channel- (DDC) Protokolle automatisch seine Extended Display Identification Data (EDID), sodass der Computer sich selbst konfigurieren und die Monitoreinstellungen optimieren kann. Die meisten Monitorinstallationen sind automatisch; Sie können bei Bedarf verschiedene Einstellungen wählen. Weitere Informationen über die Änderung der Monitoreinstellungen finden Sie unter [Monitor bedienen](#).

## Qualitäts- und Pixelrichtlinie des LCD-Monitors

Während der Herstellung eines LCD-Monitors kann es vorkommen, dass ein oder mehrere Pixel dauerhaft in einem festen Zustand verbleiben. Dies ist kaum zu sehen und wirkt sich nicht auf Anzeigequalität oder Nutzbarkeit aus. Weitere Informationen zur Pixelrichtlinie von LCD-Monitoren finden Sie auf der Dell-Support-Seite unter: <https://www.dell.com/pixelguidelines>.



# Ergonomie

△ **ACHTUNG: Unsachgemäße oder längere Nutzung der Tastatur kann zu Verletzungen führen.**

△ **ACHTUNG: Längere Bildschirmarbeit kann die Augen überlasten.**

Beachten Sie für Komfort und Effizienz folgende Richtlinien bei der Einrichtung und Verwendung Ihrer Computer-Workstation:

- Positionieren Sie Ihren Computer so, dass sich Monitor und Tastatur beim Arbeiten direkt vor Ihnen befinden. Es gibt besondere Ablagen im Handel, die Ihnen bei der richtigen Positionierung Ihrer Tastatur helfen.
- Zur Reduzierung der Belastung von Augen und Nacken, Armen, Rücken, Schultern durch langes Sitzen am Monitor empfehlen wir:
  - Stellen Sie den Bildschirm etwa 50 bis 70 cm von Ihren Augen entfernt auf.
  - Blinzeln Sie häufig, um Ihre Augen während der Bildschirmarbeit zu befeuchten.
  - Machen Sie alle zwei Stunden eine 20-minütige Pause.
  - Blicken Sie während der Pausen von Ihrem Monitor weg und fokussieren Sie mindestens 20 Sekunden lang ein 6 m entferntes Objekt.
  - Führen Sie während der Pausen Dehnübungen durch, um Nacken/Arme/Rücken/Schultern zu entspannen.
- Stellen Sie sicher, dass sich der Monitorbildschirm auf Augenhöhe oder geringfügig darunter befindet, wenn Sie vor dem Monitor sitzen.
- Passen Sie die Neigung des Monitors, seine Kontrast- und Helligkeitseinstellungen an.
- Passen Sie die Umgebungsbeleuchtung (Deckenbeleuchtung, Tischleuchten sowie Vorhänge oder Jalousien an Fenstern in der Nähe) so an, dass Reflexionen und Blendlicht am Monitorbildschirm minimiert werden.
- Verwenden Sie einen Stuhl, bei dem der untere Rücken ausreichend gestützt wird.
- Achten Sie bei Verwendung von Tastatur oder Maus darauf, Ihre Unterarme horizontal und Ihre Handgelenke in einer neutralen, bequemen Position zu halten.
- Lassen Sie immer Platz zum Ausruhen Ihrer Hände, während Sie Tastatur oder Maus verwenden.
- Lassen Sie Ihre Oberarme natürlich auf beiden Seiten ruhen.
- Stellen Sie sicher, dass Ihre Füße flach auf dem Boden ruhen.
- Achten Sie beim Sitzen darauf, dass das Gewicht Ihrer Beine auf Ihren Füßen liegt und nicht auf dem vorderen Bereich Ihres Sitzes. Passen Sie die Höhe Ihres Stuhls an oder nutzen Sie zur Wahrung einer angemessenen Haltung eine Fußablage, falls erforderlich.





- Variieren Sie Ihre Arbeitsaktivitäten. Versuchen Sie, Ihre Arbeit so zu organisieren, dass Sie nicht längere Zeit sitzend arbeiten müssen. Versuchen Sie, regelmäßig aufzustehen und herumzulaufen.
- Halten Sie den Bereich unter Ihrem Tisch frei von Hindernissen und Kabeln bzw. Netzkabeln, die ein komfortables Sitzen verhindern oder eine potenzielle Stolpergefahr darstellen könnten.

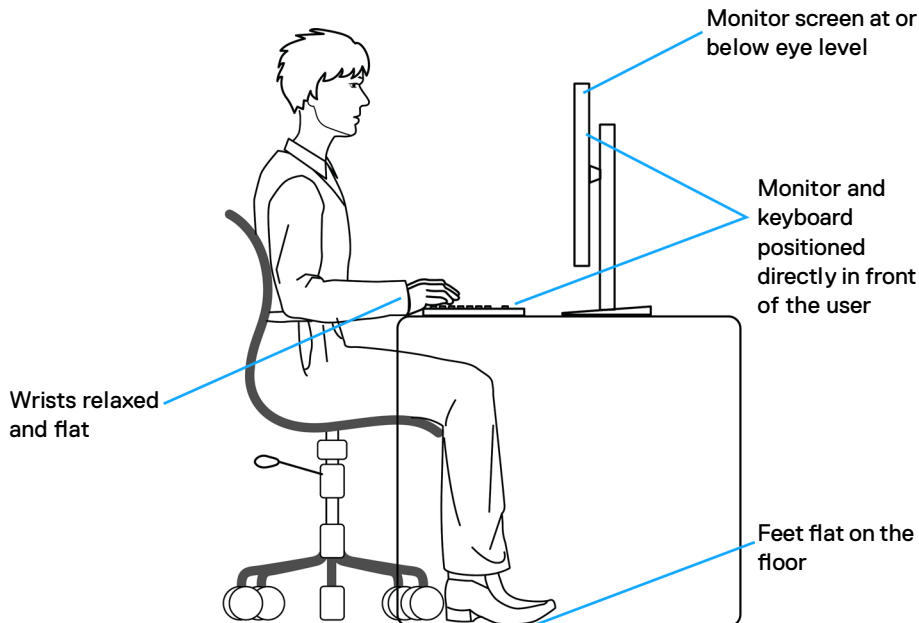

## Display handhaben und transportieren

Achten Sie beim Anheben oder Transportieren des Monitors auf eine sorgfältige Handhabung, beachten Sie folgende Richtlinien:

- Schalten Sie Computer und Monitor aus, bevor Sie den Monitor bewegen oder anheben.
- Trennen Sie alle Kabel vom Monitor.
- Platzieren Sie den Monitor im Originalkarton mit den ursprünglichen Verpackungsmaterialien.
- Halten Sie die Unterkante und Seite des Monitors sicher fest, ohne übermäßigen Druck beim Anheben oder Bewegen auf den Monitor auszuüben.



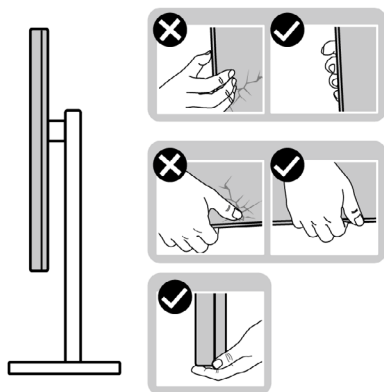

- Achten Sie beim Anheben oder Bewegen des Monitors darauf, dass der Bildschirm von Ihnen weg zeigt. Drücken Sie zur Vermeidung von Kratzern bzw. Schäden nicht auf den Anzeigebereich.

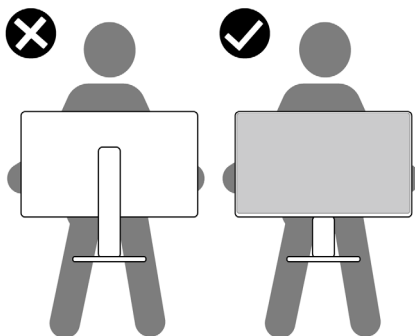

- Vermeiden Sie beim Transportieren des Monitors plötzliche Stöße oder Vibrationen.
- Drehen Sie den Monitor beim Anheben oder Bewegen nicht verkehrt herum, während Sie Ständer oder Basis halten. Andernfalls könnte der Monitor herunterfallen und Verletzungen verursachen.

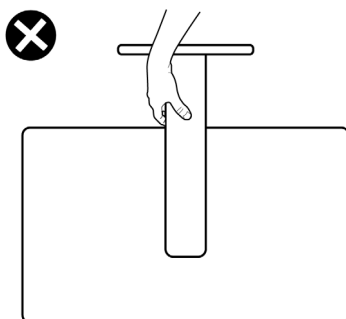

# Wartungsanweisungen

## Ihren Monitor reinigen

 **WARNUNG:** Ziehen Sie vor Reinigung des Monitors das Monitornetzkabel aus der Steckdose.

 **ACHTUNG:** Lesen und befolgen Sie die [Sicherheitshinweise](#), bevor Sie den Monitor reinigen.



Befolgen Sie für bewährte Verfahren beim Auspacken, Reinigen oder Handhaben Ihres Monitors die Anweisungen in der nachstehenden Liste:

- Feuchten Sie zur Reinigung Ihres antistatischen Bildschirms ein weiches, sauberes Tuch mit etwas Wasser an. Verwenden Sie nach Möglichkeit ein spezielles Bildschirmreinigungstuch oder eine für antistatische Beschichtungen geeignete Lösung. Verzichten Sie auf Benzin, Verdünner, Ammoniak, scheuernde Reiniger und Druckluft.
- Reinigen Sie den Monitor mit einem leicht angefeuchteten, weichen Tuch. Verwenden Sie keine Reinigungsmittel, da diese einen milchigen Film auf dem Monitor zurücklassen können.
- Falls Sie beim Auspacken Ihres Monitors weißes Pulver bemerken, wischen Sie dieses mit einem Tuch ab.
- Gehen Sie vorsichtig mit Ihrem Monitor vor, da Kratzer bei dunklen Monitoren auffälliger sind als bei hellen.
- Verwenden Sie zur Wahrung optimaler Bildqualität an Ihrem Monitor einen sich dynamisch ändernden Bildschirmschoner oder schalten Sie Ihren Monitor bei Nichtbenutzung aus.



# Monitor aufstellen

## Ständer anschließen

-  **HINWEIS:** Ständer und Basis sind bei Lieferung des Monitors ab Werk nicht angebracht.
-  **HINWEIS:** Die folgenden Anweisungen gelten nur für den mit Ihrem Monitor gelieferten Ständer. Falls Sie einen separat erworbenen Ständer anschließen möchten, befolgen Sie die mit dem entsprechenden Ständer gelieferten Anweisungen.

### So befestigen Sie den Monitorständer:

1. Richten Sie den Ständer an der Basis aus.
2. Öffnen Sie den Schraubgriff an der Unterseite der Basis und drehen Sie ihn zur Fixierung der Ständerbaugruppe im Uhrzeigersinn.
3. Schließen Sie den Schraubgriff.

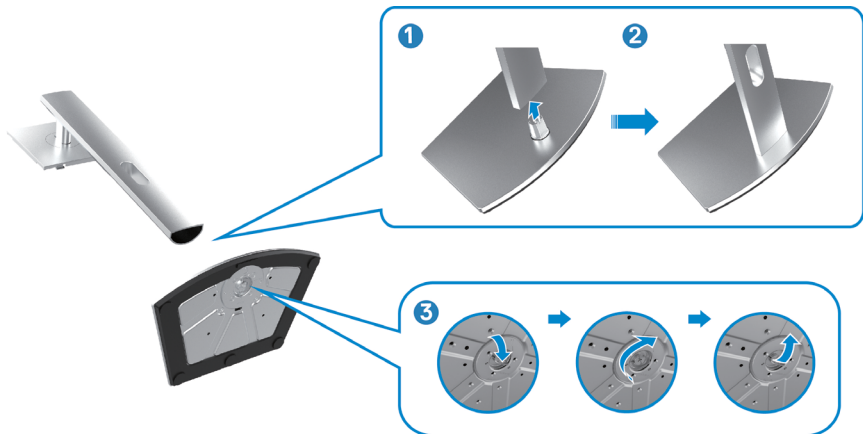

- 4.** Öffnen Sie die Schutzabdeckung am Monitor, damit Sie auf den VESA-Steckplatz am Monitor zugreifen können.



- 5.** Schieben Sie die Riegel am Ständer in die Steckplätze an der rückseitigen Abdeckung des Displays und drücken Sie die Ständerbaugruppe nach unten, damit sie einrastet.



6. Halten Sie den Ständer und heben Sie den Monitor vorsichtig an, platzieren Sie ihn dann auf einem flachen Untergrund.



**HINWEIS:** Halten Sie den Ständer beim Anheben des Monitors sicher fest, damit keine versehentlichen Schäden auftreten.

7. Heben Sie die Schutzabdeckung vom Monitor an.

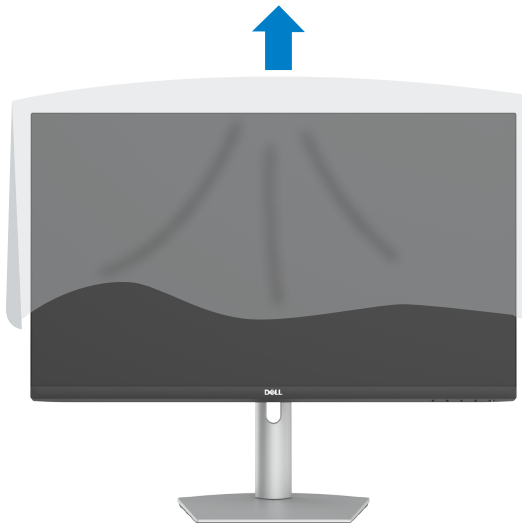

## Neigen, schwenken und Höhe verstellen

**HINWEIS:** Die folgenden Anweisungen gelten nur für den mit Ihrem Monitor gelieferten Ständer. Falls Sie einen separat erworbenen Ständer anschließen möchten, befolgen Sie die mit dem entsprechenden Ständer gelieferten Anweisungen.

### Neigen, schwenken und Höhe verstellen

Wenn der Ständer am Monitor angebracht ist, können Sie den Monitor in den komfortabelsten Blickwinkel neigen.

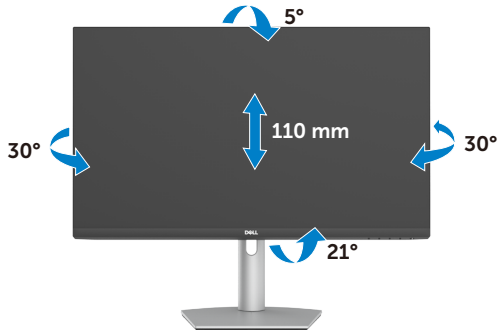

**HINWEIS:** Der Ständer ist bei Lieferung des Monitors ab Werk nicht angebracht.

## Display drehen

Ziehen Sie vor Drehung des Displays dieses vertikal bis zur Oberseite des Ständers aus. Neigen Sie das Display so weit wie möglich nach hinten, ohne gegen die Unterkante des Displays zu drücken.



**HINWEIS:** Wechseln Sie die Anzeigeeinstellung an Ihrem Dell-Computer beim Drehen des Displays zwischen Hoch- und Querformat, indem Sie den aktuellsten Grafikkartentreiber herunterladen und installieren. Rufen Sie zum Herunterladen <https://www.dell.com/support/drivers> auf und suchen Sie nach dem geeigneten Treiber.





**HINWEIS:** Wenn sich das Display im Hochformat befindet, vermindert sich bei Verwendung grafikintensiver Anwendungen, bspw. bei 3D-Spielen, möglicherweise die Leistung.

## Anzeigeeinstellungen nach der Drehung an Ihrem Computer konfigurieren

Schließen Sie nach Drehung des Displays die folgenden Schritte zur Konfiguration der Anzeigeeinstellungen an Ihrem Computer ab.



**HINWEIS:** Wenn Sie den Monitor mit einem Computer einer anderen Marke als Dell nutzen, rufen Sie die Webseite des Grafikkartenherstellers oder die Webseite des Computerherstellers auf, um zu erfahren, wie Sie den Inhalt Ihrer Anzeige drehen können.

### So konfigurieren Sie die Anzeigeeinstellungen:

1. Klicken Sie mit der rechten Maustaste auf den **Desktop**, klicken Sie dann auf **Properties (Eigenschaften)**.
2. Wählen Sie das Register **Settings (Einstellungen)** und klicken Sie auf **Advanced (Erweitert)**.
3. Falls Sie eine AMD-Grafikkarte haben, wählen Sie das Register **Rotation (Drehung)** und stellen Sie die gewünschte Drehung ein.
4. Falls Sie eine **nVidia**-Grafikkarte haben, klicken Sie auf das Register **nVidia** und wählen Sie in der Spalte auf der linken Seite **NVRotate**. wählen Sie dann Ihre bevorzugte Drehung.
5. Falls Sie eine Intel-Grafikkarte haben, wählen Sie das Register **Intel graphics (Intel-Grafikkarte)**, klicken Sie auf **Graphic Properties (Grafikeigenschaften)**, wählen Sie das Register **Rotation (Drehung)** und stellen Sie dann die gewünschte Drehung ein.



**HINWEIS:** Falls Sie die Drehungsoption nicht sehen oder diese nicht richtig funktioniert, rufen Sie <https://www.dell.com/support> auf und laden Sie den aktuellsten Treiber für Ihre Grafikkarte herunter.

## Monitor-Webcam bedienen

Befolgen Sie diese Schritte, wenn Sie die Monitor-Webcam nutzen möchten:

1. Ziehen Sie das Kameraschild am Monitor ab.
2. Drücken Sie die Oberseite der Webcam zum Aus- oder Einziehen der Kamera.
3. Ziehen Sie die Schutzfolie an der Webcam ab.
4. Ziehen Sie vor Verwendung die Kamera aus, fahren Sie zum Schutz ihrer Privatsphäre bei Nichtbenutzung die Kamera ein.





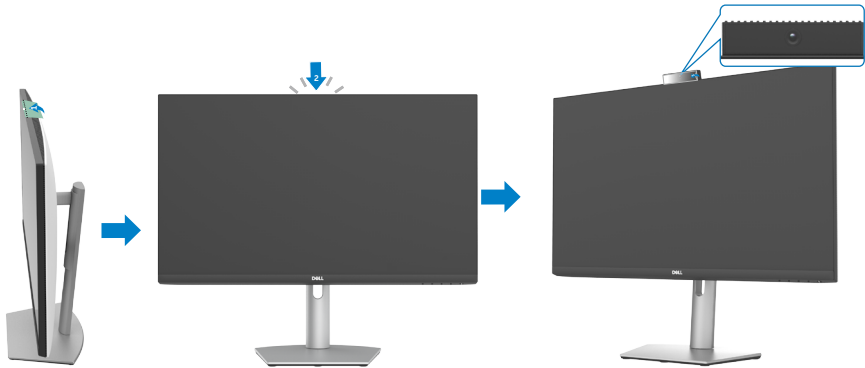

## Monitor anschließen

**⚠️ WARNUNG:** Befolgen Sie vor Beginn der nachfolgenden Schritte die **Sicherheitshinweise**.

**So verbinden Sie Ihren Monitor mit dem Computer:**

1. Schalten Sie Ihren Computer aus.
2. Verbinden Sie das DisplayPort- oder HDMI-Kabel und das USB-C-Kabel von Ihrem Monitor mit dem Computer.
3. Schalten Sie Ihren Monitor ein.
4. Wählen Sie die richtige Eingangsquelle über das Bildschirmmenü Ihres Monitors und schalten Sie Ihren Computer ein.

**📎 HINWEIS:** Die Standardeinstellung von S2422HZ/S2722DZ ist DisplayPort 1,2, Eine DisplayPort-1,1-Grafikkarte zeigt das Bild möglicherweise nicht normal an.

### HDMI-Kabel anschließen (Optionaler Kauf)

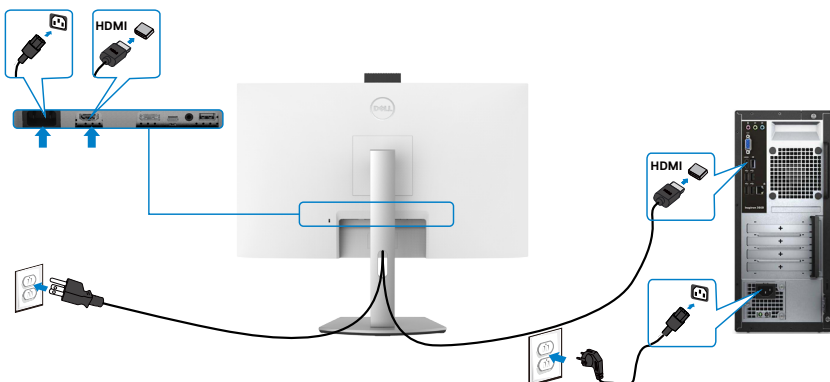

## DP-Kabel anschließen (Optionaler Kauf)

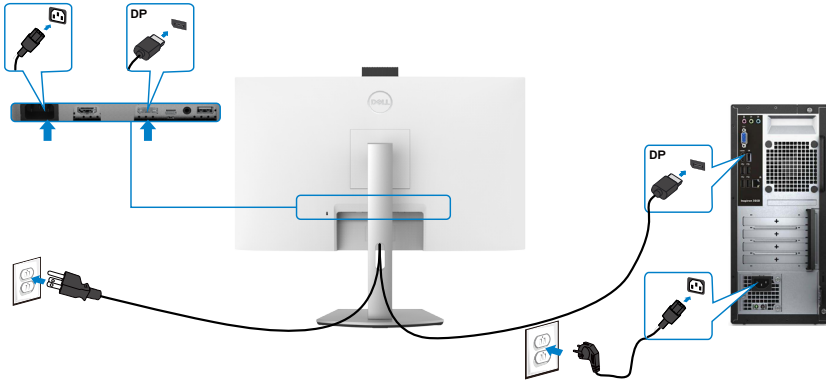

## USB-C-Kabel anschließen

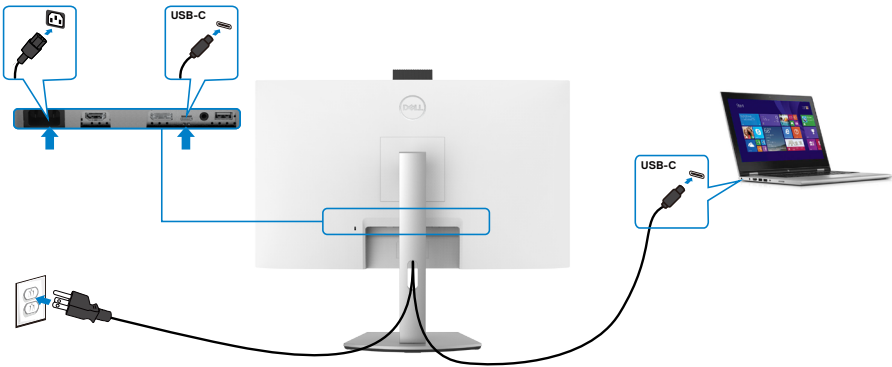

Der USB-C-Anschluss an Ihrem Monitor:

- Kann abwechselnd als USB-C, DisplayPort 1,2 genutzt werden.
- Unterstützt USB Power Delivery (DP) mit Produkten bis 65 W.

**HINWEIS: Unabhängig vom Strombedarf / von der tatsächlichen Leistungsaufnahme Ihres Laptops oder der verbleibenden Laufzeit des Akkus ist der Monitor von Dell darauf ausgelegt, Ihren Laptop mit bis zu 65 W Strom zu versorgen.**

Nennleistung (an Laptops mit USB-C mit Power Delivery)	Maximale Ladeleistung
45 W	45 W
65 W	65 W
90 W	Nicht unterstützt



## Kabel organisieren



Organisieren Sie nach Anbringung aller erforderlichen Kabel an Ihrem Monitor und Computer alle Kabel wie abgebildet. Weitere Informationen über die Kabelverbindungen finden Sie unter [Monitor anschließen](#).

## Monitor mit Kensington-Schloss sichern (optional)

Der Steckplatz des Sicherheitsschlusses befindet sich an der Unterseite des Monitors. Weitere Informationen über die Position des Steckplatzes des Sicherheitsschlusses finden Sie unter [Steckplatz für Sicherheitsschloss](#).

Weitere Informationen zur Verwendung des Kensington-Schlusses (separat erhältlich) finden Sie in der mit dem Schloss gelieferten Dokumentation.

Sichern Sie den Monitor mit dem Kensington-Sicherheitsschlosse an einem Tisch.

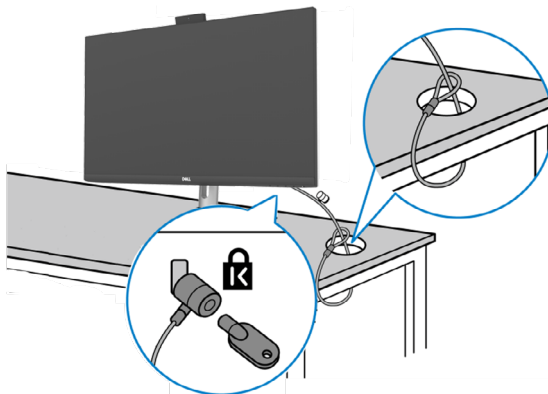

 **HINWEIS:** Das Bild dient nur der Veranschaulichung. Das Aussehen des Schlusses kann abweichen.



## Monitorständer entfernen

**⚠ ACHTUNG:** Vermeiden Sie beim Entfernen des Ständers Kratzer am LCD-Bildschirm, indem Sie sicherstellen, dass der Monitor auf einem weichen, sauberen Untergrund liegt.

**📌 HINWEIS:** Die folgenden Anweisungen gelten nur für den mit Ihrem Monitor gelieferten Ständer. Falls Sie einen separat erworbenen Ständer anschließen möchten, befolgen Sie die mit dem entsprechenden Ständer gelieferten Anweisungen.

### So entfernen Sie den Ständer:

1. Platzieren Sie den Monitor auf einem weichen Tuch oder Polster.
2. Halten Sie die Ständerfreigabetaste gedrückt.
3. Heben Sie den Ständer an und vom Monitor weg.

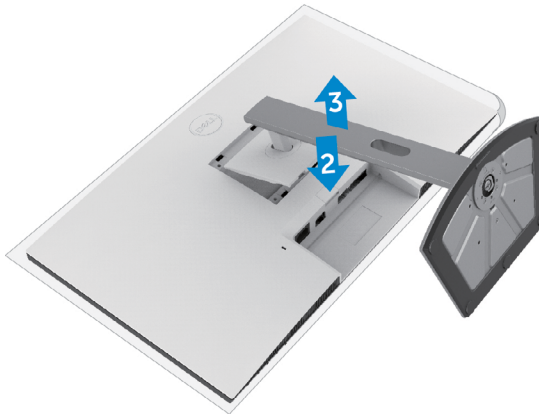

## Wandmontage (optional)

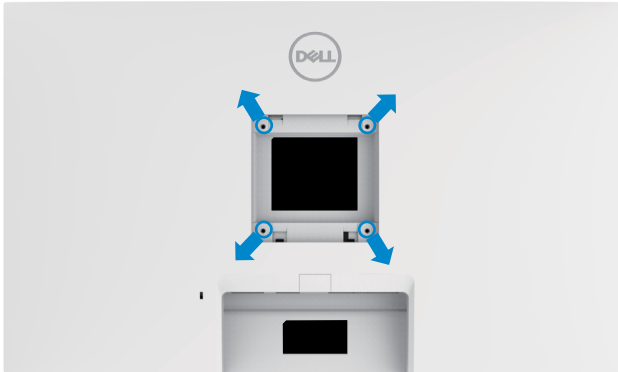

**HINWEIS: Verbinden Sie den Monitor mit Schrauben (M4 x 11 mm) am Wandmontageset.**

Beachten Sie die mit dem VESA-kompatiblen Wandmontageset gelieferten Anweisungen.

1. Platzieren Sie den Monitor auf einem weichen Tuch oder Polster auf einem stabilen, flachen Tisch.
2. Entfernen Sie den Ständer.
3. Entfernen Sie die vier Schrauben der Kunststoffabdeckung mit einem Kreuzschraubendreher.
4. Befestigen Sie die Montagehalterung aus dem Wandmontageset am Monitor.
5. Montieren Sie den Monitor anhand der mit dem Wandmontageset gelieferten Anweisungen an der Wand.

**HINWEIS: Nur zur Verwendung mit UL-, CSA- oder GS-gelisteter Wandmontagehalterung mit einem Mindestgewicht/einer Mindestbelastbarkeit.**

- S2422HZ: 15,52 kg (34,20 lb)
- S2722DZ: 20,72 kg (45,68 lb)



# Monitor bedienen

## Monitor einschalten.

Drücken Sie zum Einschalten des Monitors die Taste .

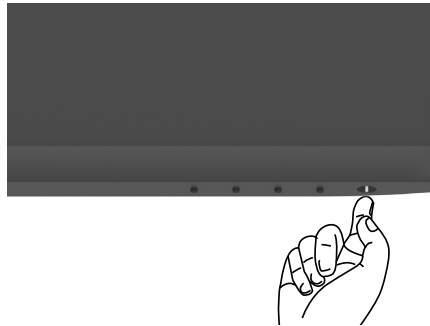

## Bedienelemente an der Frontblende verwenden

Passen Sie die Spezifikationen des angezeigten Bildes über die Bedienelemente am unteren Rand des Monitors an. Wenn die Bedientasten genutzt werden, erscheint ein OSD-Menü mit numerischen Werten am Bildschirm.

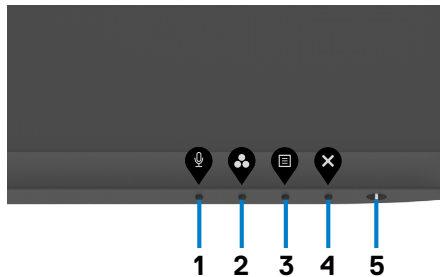

Folgende Tabelle beschreibt die Tasten an der Frontblende:

Taste an der -Frontblende	Beschreibung
<p>1</p>  <p><b>Schnelltaste: Mikrofon</b></p>	<p>Verwenden Sie diese Taste zum De-/Aktivieren der Stummschaltung des Mikrofons.</p> <p><b>Hinweis:</b> Stumm-Funktion am Dell S2422HZ oder S2722DZ funktioniert durch Drücken der Stumm-Taste, doch das Stumm-Symbol an der UC-Plattform wird nicht synchronisiert (Symbol zeigt inaktive Stummschaltung).</p>
<p>2</p>  <p><b>Schnelltaste: Voreinstellungsmodi</b></p>	<p>Nutzen Sie diese Taste zur Auswahl aus einer Liste voreingestellter Farbmodi.</p>
<p>3</p>  <p><b>Menü</b></p>	<p>Verwenden Sie diese Taste zum Einblenden des Bildschirmmenüs und zum Auswählen der Menüoptionen.</p> <p>Siehe <a href="#">Menüsystem aufrufen</a>.</p>
<p>4</p>  <p><b>Verlassen</b></p>	<p>Verwenden Sie diese Taste zum Zurückkehren zum Hauptmenü bzw. zum Verlassen des Hauptmenüs.</p>
<p>5</p>  <p><b>Ein-/Austaste (Mit Betriebsstatusleuchte)</b></p>	<p>Zum Ein- oder Ausschalten des Monitors.</p> <p>Weißes Leuchten zeigt an, dass der Monitor eingeschaltet ist und normal funktioniert. Weißes Blinken zeigt an, dass sich der Monitor im Bereitschaftsmodus befindet.</p>



# OSD-Sperre verwenden

Sie können die Tasten an der Frontblende sperren, um einen Zugriff auf das Bildschirmmenü und/oder die Ein-/Austaste zu verhindern.

## Sperren-Menüs zum Sperren von einer oder mehreren Tasten verwenden

1. Wählen Sie eine der folgenden Optionen.

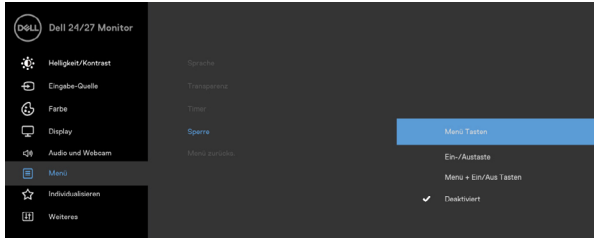

Die folgende Meldung erscheint.



2. Wählen Sie **Ja**, um die Tasten zu sperren. Sobald die Tasten gesperrt, wird beim Drücken einer beliebigen Taste das Sperrsymbol angezeigt .







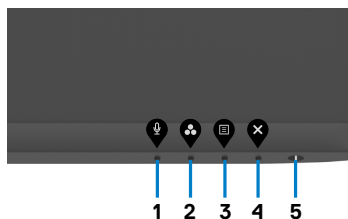

## Steuertaste an der Frontblende Sperren von einer oder mehreren Tasten verwenden

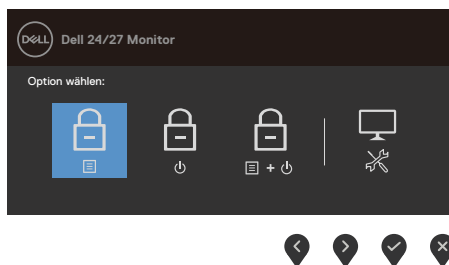

1. Halten Sie die **Taste 4** vier Sekunden gedrückt, ein Menü wird am Bildschirm angezeigt.



2. Wählen Sie eine der folgenden Optionen.





Optionen	Beschreibung
<b>1</b>  <b>Menütasten sperren</b>	Wählen Sie diese Option zum Sperren der Bildschirmmenüfunktion.
<b>2</b>  <b>Ein-/Austaste sperren</b>	Sperren Sie mit dieser Option die Ein-/Austaste. Dadurch wird verhindert, dass der Nutzer den Monitor mit der die Ein-/Austaste ausschaltet.
<b>3</b>  <b>Menütasten und Ein-/Austaste sperren</b>	Sperren Sie mit dieser Option das Bildschirmmenü und die Ein-/Austaste, um den Monitor auszuschalten.
<b>4</b>  <b>Integrierte Diagnostik</b>	Führen Sie mit dieser Option die integrierte Diagnose aus, siehe <b>Integrierte Diagnose</b> .

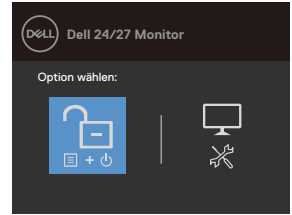
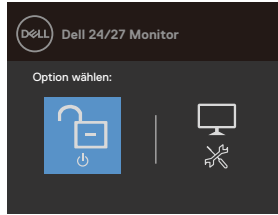
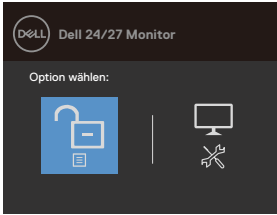

## Steuertasten an der Frontblende freigeben

Halten Sie die **Taste 4** vier Sekunden gedrückt, bis ein Menü am Bildschirm angezeigt wird. Die folgende Tabelle beschreibt die Optionen zur Freigabe der Bedientasten an der Frontblende.







Optionen	Beschreibung
<b>1</b>  <b>Menütasten freigeben</b>	Mit dieser Option entsperren Sie die Bildschirmmenüfunktion.
<b>2</b>  <b>Ein-/Austaste freigeben</b>	Entsperren Sie mit dieser Option die Ein-/Austaste, um den Monitor auszuschalten.
<b>3</b>  <b>Menütasten und Ein-/Austaste freigeben</b>	Entsperren Sie mit dieser Option das Bildschirmmenü und die Ein-/Austaste, um den Monitor auszuschalten.
<b>4</b>  <b>Integrierte Diagnostik</b>	Führen Sie mit dieser Option die integrierte Diagnose aus, siehe <a href="#">Integrierte Diagnose</a> .

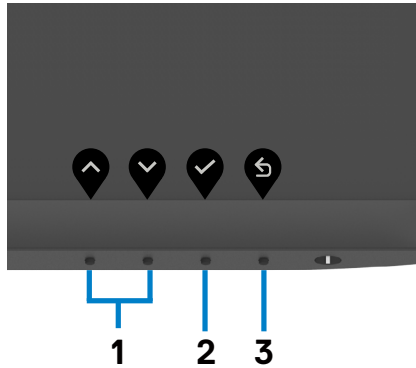

## Taste an der-Frontblende

Verwenden Sie zur Anpassung der Bildeinstellungen die Tasten an der Vorderseite des Monitors.













Taste an der -Frontblende	Beschreibung
1   Aufwärts Abwärts	Verwenden Sie die <b>Aufwärts</b> - (erhöhen) und Abwärtstasten (verringern) zum Anpassen der Optionen im Bildschirmmenü.
2  OK	Bestätigen Sie Ihre Auswahl mit der <b>OK</b> -Taste.
3  Zurück	Mit der <b>Zurück</b> -Taste kehren Sie zum vorherigen Menü zurück.







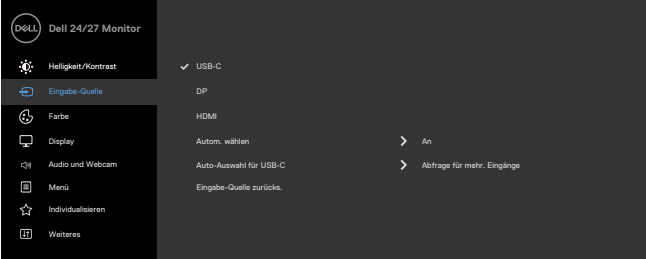

# Bildschirmmenü verwenden

## Auf das Menüsystem zugreifen

Symbol	Menü und Untermenüs	Beschreibung
	<b>Brightness/ Contrast (Helligkeit/ Kontrast)</b>	<p>Verwenden Sie dieses Menü zur Aktivierung der Anpassung Helligkeit/Kontrast.</p>  <p style="text-align: right;">   </p>
	<b>Brightness (Helligkeit)</b>	<p><b>Brightness (Helligkeit)</b> passt die Luminanz der Hintergrundbeleuchtung an (Minimum 0; Maximum 100). Drücken Sie zum Erhöhen der Helligkeit die -Taste. Drücken Sie zum Verringern der Helligkeit die -Taste.</p>
	<b>Contrast (Kontrast)</b>	<p>Passen Sie zunächst <b>Brightness (Helligkeit)</b> an, passen Sie <b>Contrast (Kontrast)</b> dann nur an, falls eine weitere Anpassung erforderlich ist. Mit  erhöhen Sie den Kontrast, mit  verringern Sie den Kontrast. Passen Sie den Kontrast zwischen 0 und 100 an. Der Kontrast passt das Verhältnis zwischen Dunkelheit und Helligkeit am Monitor an.</p>



Symbol	Menü und Untermenüs	Beschreibung
	<b>Input Source (Eingabe-Quelle)</b>	Wählen Sie über das Menü <b>Input Source (Eingabe-Quelle)</b> zwischen verschiedenen mit Ihrem Monitor verbundenen Videoeingängen.
		
		
	<b>USB-C</b>	Drücken Sie zur Auswahl der <b>USB-C</b> -Eingangswahl  .
	<b>DP</b>	Drücken Sie zur Auswahl der <b>DP</b> -Eingangswahl  .
	<b>HDMI</b>	Drücken Sie zur Auswahl der <b>HDMI</b> -Eingangswahl  .
	<b>Auto Select (Autom. wählen)</b>	Wählen Sie mit  die Option Auto-Wahl, damit der Monitor verfügbare Eingangswahl scannt.
	<b>Atto Select for USB-C (Auto-Auswahl für USB-C)</b>	<p>Ermöglicht Ihnen die Einstellung von Auto-Auswahl für USB-C auf:</p> <ul style="list-style-type: none"> <li>• <b>Aufforderung für mehrere Eingänge:</b> Immer Meldung Wechsel zu <b>USB-C</b>-Videoeingang immer anzeigen, damit Nutzer entscheiden kann, ob ein Wechsel erfolgen soll</li> <li>• <b>Ja:</b> Scaler wechselt, ohne zu fragen, immer zu <b>USB-C</b>-Video, wenn <b>USB-C</b> verbunden ist.</li> <li>• <b>Nein:</b> Scaler wechselt NICHT automatisch von einem anderen verfügbaren Eingang zu <b>USB-C</b>-Video.</li> </ul>
	<b>Reset Input Source (Eingabe-Quelle zurücks.)</b>	Setzt alle Einstellungen im Menü <b>Input Source (Eingabe-Quelle)</b> auf die werkseitigen Standardeinstellungen zurück.





Farbe

Passen Sie im Menü **Farbe** den Farbeinstellungsmodus an.

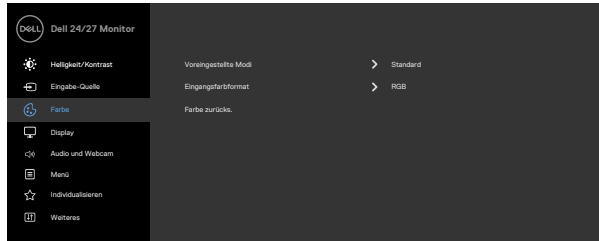

Voreingestellte Modi

Lorsque vous sélectionnez les **Preset Mode (Voreingestellte Modi)**, vous pouvez choisir entre le mode **Standard, Film, FPS, RTS, RPG, Warm (Chaud), Cool (Froid), ou Custom Color (Couleur personnalisée)** dans la liste.

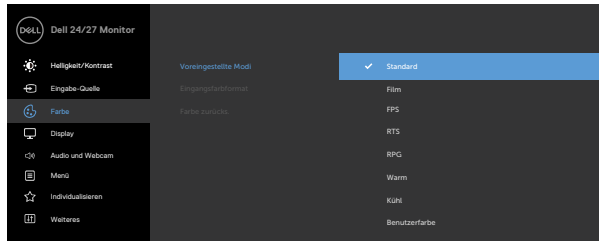



- **Standard:** Standardfarbeinstellungen. Dies ist der voreingestellte Standardmodus.
- **Movie (Film):** Lädt die für Filme geeigneten Farbeinstellungen.
- **FPS:** Lädt die für Egoshooter geeigneten Farbeinstellungen.
- **RTS:** Lädt die für Echtzeitstrategiespiele geeigneten Farbeinstellungen.
- **RPG:** Lädt die für Rollenspiele geeigneten Farbeinstellungen.
- **Warm:** Präsentiert Farben bei höheren Farbtemperaturen. Der Bildschirm erscheint mit einem rötlichen/gelblichen Farbton wärmer.



## Symbol Menü und Untermenüs

## Beschreibung

- **Cool (Kühl):** Präsentiert Farben bei geringeren Farbtemperaturen. Der Bildschirm erscheint mit einem bläulichen Farbton kühler.
- **Angepasste Farbe:** Ermöglicht Ihnen die manuelle Anpassung der Farbeinstellungen. Drücken Sie zum Anpassen der Rot-, Grün- und Blauwerte die Tasten  und  und erstellen Ihren eigenen voreingestellten Farbmodus.

## Input Color Format (Eingangsfarbformat)

Ermöglicht Ihnen die Einstellung des Videoeingangsmodus auf:

- **RGB:** Wählen Sie diese Option, wenn Ihr Monitor über das DP- oder HDMI- oder USB-C-Kabel mit einem Computer (oder Medienplayer) verbunden ist.
- **YCbCr:** Wählen Sie diese Option, falls Ihr Medienplayer nur YCbCr-Ausgabe unterstützt.

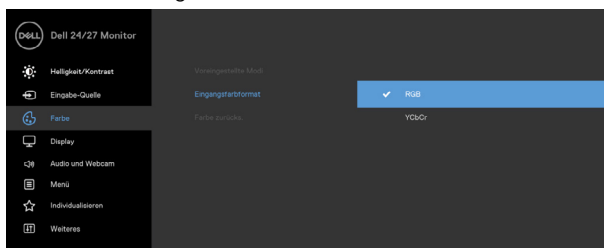

## Farbton

Passen Sie den Farbton mit  und  zwischen „0“ und „100“ an.

**HINWEIS:** Die Farbton-Einstellung ist nur in den Modi Film und FPS, RTS, RPG verfügbar.

## Sättigung

Passen Sie die Sättigung mit  und  zwischen „0“ und „100“ an.

**HINWEIS:** Die Sättigung-Einstellung ist nur in den Modi Film und FPS, RTS, RPG verfügbar.

## Farbe zurücksetz.

Setzt die Farbeinstellungen Ihres Monitors auf die werkseitigen Standardeinstellungen zurück.



Symbol	Menü und Untermenüs	Beschreibung
--------	---------------------	--------------



### Display

Passen Sie über das Menü Display (Anzeige) das Bild an.

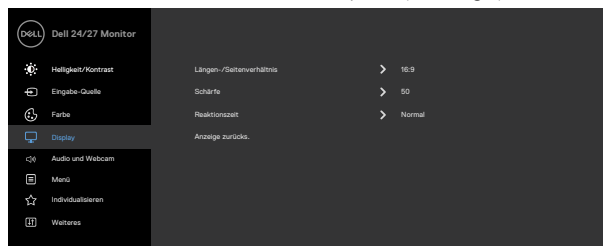

### Aspect Ratio (Längen-/Seitenverhältnis)

Wählen Sie das Bildverhältnis zwischen **16:9**, **4:3** und **5:4**.

### Sharpness (Schärfe)

Lässt das Bild schärfer oder weicher erscheinen.

Passen Sie die Schärfe mit oder zwischen „0“ und „100“ an.

### Reaktionszeit

Ermöglicht Ihnen die Einstellung von **Reaktionszeit** auf **Normal**, **Schnell** oder **Extrem**.

### Reset Display (Anzeige zurücks.)

Setzt die Anzeigeeinstellungen auf die werkseitigen Standards zurück.



### Audio & Webcam (Audio und Webcam)

Passen Sie die Einstellungen über das Menü Audio und Webcam an.

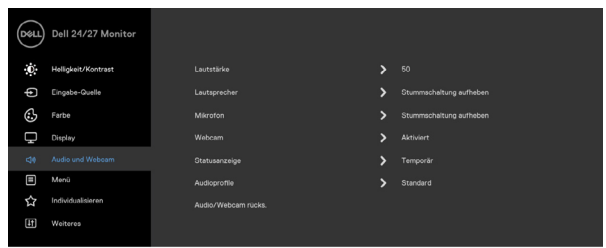

### Volume (Lautstärke)

Ermöglicht Ihnen das Erhöhen der Lautsprecherlautstärke.

Drücken Sie zum Anpassen der Lautstärke von „0“ bis „100“ die Tasten und .





Symbol	Menü und Untermenüs	Beschreibung
	<b>Speaker (Lautsprecher)</b>	Wählen Sie bei der Lautsprecherfunktion Stumm ein oder Stumm aus.
	<b>Microphone (Mikrofon)</b>	Wählen Sie bei der Mikrofonfunktion Stumm ein oder Stumm aus.
	<b>Webcam</b>	Wählen Sie bei der Webcam-Funktion Aktivieren oder Deaktivieren.
	<b>Status Indicator (Statusanzeige)</b>	Wählen Sie zur Anzeige des Status von Lautsprecher, Mikrofon und Webcam Aus oder Temporär.
	<b>Audio Profile (Audioprofile)</b>	Wählen Sie die Wiedergabefunktion.
	<b>Reset Audio &amp; Webcam (Audio/Webcam rücks.)</b>	"Setzt alle Einstellungen im Menü <b>Audio und Webcam</b> auf die werkseitigen Standardeinstellungen zurück. <b>Hinweis:</b> Bei USB-Kabel wird die Lautstärke mit der Windows-Lautstärke synchronisiert und nicht auf die Standardeinstellungen zurückgesetzt. <b>Hinweis:</b> Wenn der Nutzer das HDMI-Kabel zur Audiowiedergabe anschließt und dann das USB-C-Kabel einsteckt, wechselt der Audiokanal zu Echo-Unterdrückung. Monitorlautstärke wird mit Computer synchronisiert."



## Menu (Menü)

Wählen Sie diese Option zur Anpassung der Einstellungen des Bildschirmmenüs. Dazu zählen die Sprache der Bildschirmanzeige, die Anzeigedauer des Menüs usw.

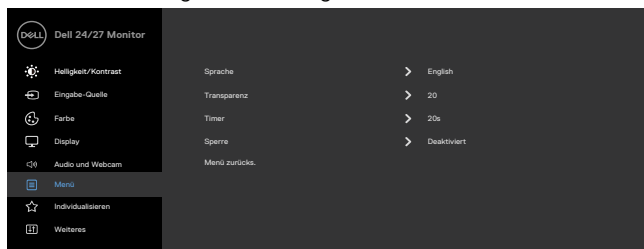







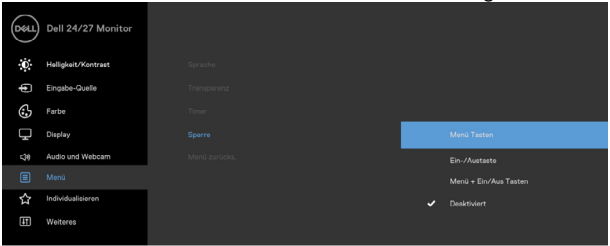

## Language (Sprache)

Stellen Sie die Bildschirmanzeige auf eine von acht Sprachen ein.

(Englisch, Spanisch, Französisch, Deutsch, brasilianisches Deutsch, Russisch, vereinfachtes Chinesisch oder Japanisch.)



Symbol	Menü und Untermenüs	Beschreibung
	<b>Transparency (Transparenz)</b>	Wählen Sie diese Option, um die Menütransparenz mit  und  einzustellen (min. 0 / max. 100).
	<b>Timer</b>	<p><b>OSD Hold Time (OSD-Verweilzeit):</b> Legt fest, wie lange das OSD nach Betätigung einer Taste angezeigt wird.</p> <p>Passen Sie den Schieberegler mit  und  in 1-Sekunden-Schritten auf 5 bis 60 Sekunden an.</p>
	<b>Sperren</b>	<p>Durch Sperrung der Bedientasten am Monitor können Sie verhindern, dass Personen auf Bedienelemente zugreifen. Dies verhindert außerdem eine versehentliche Aktivierung, wenn mehrere Monitore nebeneinander aufgestellt sind.</p> 
		<p style="text-align: right;">   </p> <ul style="list-style-type: none"> <li>• <b>Menütasten:</b> Menütasten per OSD sperren.</li> <li>• <b>Ein-/Austaste:</b> Ein-/Austaste per OSD sperren.</li> <li>• <b>Menütasten + Ein-/Austaste:</b> Menütasten und Ein-/Austaste per OSD sperren</li> <li>• <b>Deaktivieren:</b> Halten Sie die -Taste neben der Ein-/Austaste zur Freigabe der Tasten vier Sekunden gedrückt.</li> </ul>
	<b>Reset Menu (Menü zurücks.)</b>	Setzt alle Einstellungen im <b>Reset menu (Menü Rücksetzen)</b> auf die werkseitigen Standardeinstellungen zurück.

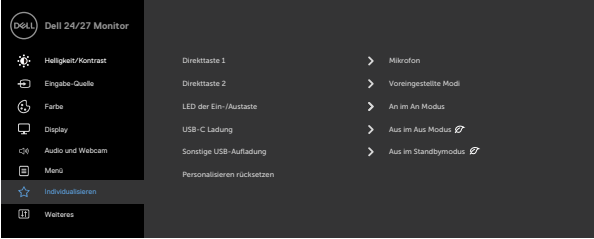

Symbol Menü und Untermenüs	Beschreibung
 <b>Personalize (Individualisieren)</b>	
<b>Shortcut key 1 (Direkttaste 1)</b> <b>Shortcut key 2 (Direkttaste 2)</b>	<p>Wählen Sie zwischen <b>Preset Modes (Voreingestellte Modi)</b>, <b>Brightness/Contrast (Helligkeit/Kontrast)</b>, <b>Input Source (Eingangsquelle)</b>, <b>Aspect Ratio (Seitenverhältnis)</b>, <b>Volume (Lautstärke)</b>, <b>Speaker (Lautsprecher)</b>, <b>Microphone (Mikrofon)</b> und Webcam als Schnelltaste.</p>
<b>Power Button LED (LED der Ein-/Aus taste)</b>	<p>Ermöglicht Ihnen die Einstellung des Zustands der Betriebsleuchte zum Energiesparen.</p>
<b>USB-C Charging (USB-C Ladung)</b>	<p>Ermöglicht Ihnen die Aktivierung oder Deaktivierung der Ladefunktion <b>USB-C Charging (USB-C-Aufladung)</b>, während der Monitor ausgeschaltet ist.</p>
<b>Other USB Charging (Sonstige USB-Aufladung)</b>	<p>Ermöglicht Ihnen die Aktivierung oder Deaktivierung der Funktion <b>Other USB Charging (Sonstige USB-Aufladung)</b>, während sich der Monitor im Bereitschaftsmodus befindet.</p>
<b>Reset Personalization (Personalisieren rücksetzen)</b>	<p>Setzt alle Einstellungen im Menü <b>Personalize (Personalisieren)</b> auf die werkseitig voreingestellten Werte zurück.</p>



## Symbol Menü und Untermenüs



### Others (Weiteres)

## Beschreibung

Wählen Sie diese Option zur Anpassung der OSD-Einstellungen, wie **DDC/CI**, **LCD conditioning (LCD-Konditionierung)** usw.

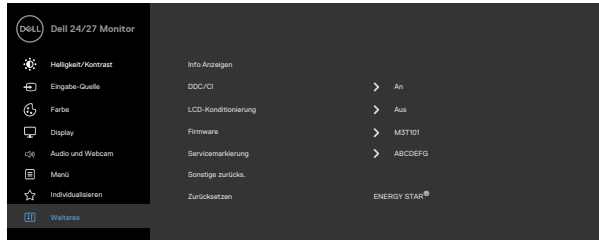

## Display Info (Info anzeigen)

Zeigt die aktuellen Einstellungen des Monitors an.



## DDC/CI

### DDC/CI (Display Data Channel/Command Interface)

ermöglicht die Anpassung Ihrer Monitorparameter, wie Helligkeit, Farbgleich usw., über die Software auf Ihrem Computer. Sie können diese Funktion durch Auswahl von **Off (Aus)** deaktivieren.

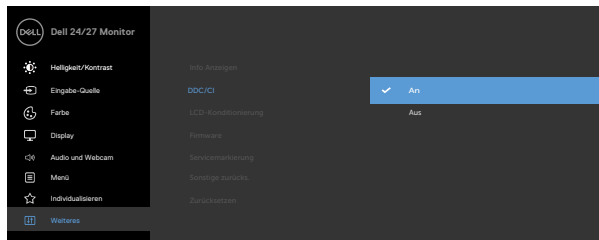
Aktivieren Sie diese Funktion zur Erzielung optimaler Benutzererfahrung und Monitorleistung.

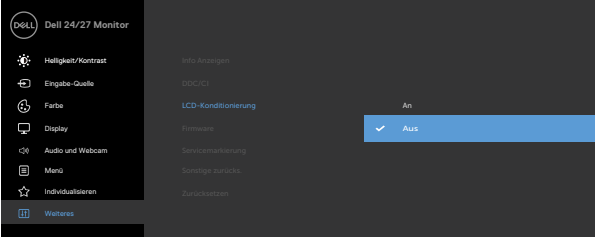

Symbol	Menü und Untermenüs	Beschreibung
	<b>LCD Conditioning (LCD-Konditionierung)</b>	Hilft bei der Reduzierung schwacher Fälle von Memory-Effekt. Je nach Grad des Memory-Effekts läuft das Programm möglicherweise einige Zeit. Sie können diese Funktion durch Auswahl von <b>On (Ein)</b> aktivieren.
		 <p>The screenshot shows the 'Dell 24/27 Monitor' OSD menu. The left sidebar contains options: Helligkeit/Kontrast, Eingabe-Quelle, Farbe, Display, Audio und Webcam, Menü, Individualisieren, and Warten. The main area shows 'Info-Kontingen', 'Dell-CD', 'LCD-Konditionierung' (set to 'Aus'), 'Firmware', 'Service-Tag', 'Sonstige zurück', and 'Zurücksetzen'. A blue bar highlights the 'Aus' option.</p>
		
	<b>Firmware</b>	Zeigt die Firmware-Version Ihres Monitors.
	<b>Service Tag (Servicemarkierung)</b>	<p>Zeigt das Service-Tag. Das Service-Tag ist ein einzigartiger alphanumerischer Identifikator, mit dem Dell Produktspezifikationen identifizieren und auf Garantieinformationen zugreifen kann.</p> <p><b>HINWEIS:</b> Das Service-Tag ist zudem auf ein Typenschild an der Rückseite der Abdeckung gedruckt.</p>
	<b>Reset Others (Sonstige zurücks.)</b>	Setzt alle Einstellungen im Menü <b>Others (Sonstiges)</b> auf die werkseitigen Standardeinstellungen zurück.
	<b>Factory Reset (Zurücksetzen)</b>	Setzt alle voreingestellten Werte auf die werkseitigen Standardeinstellungen zurück.



## Warnmeldungen

Wenn der Monitor einen bestimmten Auflösungsmodus nicht unterstützt, wird folgende Meldung angezeigt.

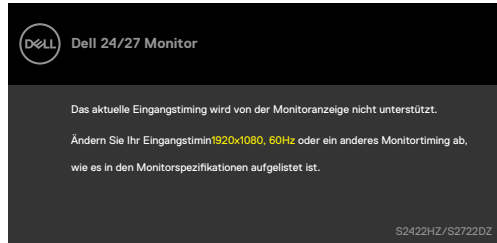

Das bedeutet, dass der Monitor sich nicht mit dem vom Computer empfangenen Signal synchronisieren kann. Die durch diesen Monitor adressierbaren horizontalen und vertikalen Frequenzbereiche können Sie den **Technische Daten des Monitors** entnehmen. Der empfohlene Modus beträgt **1920 x 1080 (S2422HZ)/2560 x 1440 (S2722DZ)**.

Die folgende Meldung wird angezeigt, bevor die DDC/CI-Funktion deaktiviert wird.

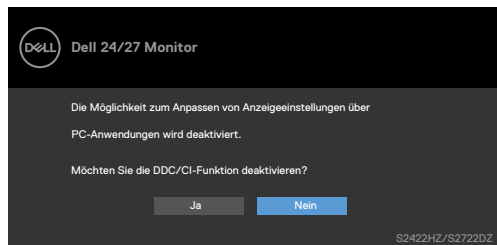

Wenn der Monitor den Energiesparmodus aufruft, wird folgende Meldung angezeigt:

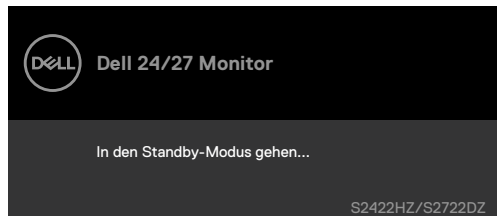

Aktivieren Sie den Computer und wecken Sie den Monitor zum Zugreifen auf das **OSD** auf.



Wenn das USB-C-Upstream-Kabel nicht angeschlossen ist, ist das Mikrofon- und Webcam-Modul inaktiv und es wird die folgende Meldung angezeigt.

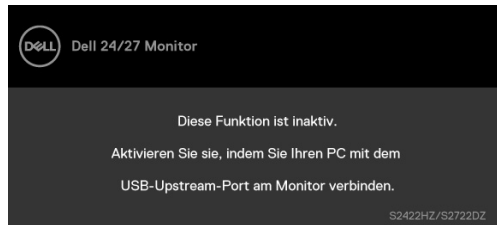

Wenn Sie nur die Webcam deaktivieren, wird die folgende Meldung angezeigt. Standardmäßig ist **No (Nein)** ausgewählt. Sie können zwischen „**Yes (Ja)**“ und „**Yes, and do not ask again. (Ja, nicht erneut fragen)**“ wählen. Wenn Sie Audio und Webcam zurücksetzen oder die Werkseinstellungen wiederherstellen, wird die folgende Meldung erneut angezeigt.

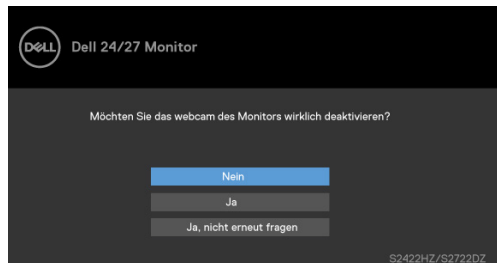

Wenn Sie die Webcam im OSD deaktiviert haben und anschließend die Webcam drücken oder einschieben, erscheint die folgende Meldung.



Die Statusanzeige ist ein semi-transparentes Kästchen, das in der Mitte ausgerichtet ist und im oberen Bildschirmbereich erscheint. Sie zeigt den Status von Lautsprecher, Mikrofon und Webcam.

Wenn Sie den Status von Lautsprecher, Mikrofon oder Webcam ändern oder das Webcam-Modul ein- oder ausklappen, erscheint die Statusanzeige zwei Sekunden lang.



Wählen Sie zur Deaktivierung „Audio und Webcam“ -> „Status Indicator (Statusanzeige)“ -> „Off (Aus)“ im OSD-Menü.

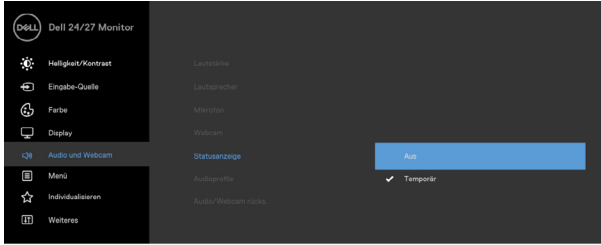

Wenn Sie eine andere Taste als die Ein-/Austaste(Power Button) drücken, erscheinen je nach ausgewähltem Eingang die folgenden Nachrichten.



Unter folgenden Bedingungen wird eine Meldung angezeigt, während ein Kabel, das den DP-Alternate-Modus unterstützt, an den Monitor angeschlossen ist:

- Wenn **Auto-Auswahl bei USB-C** auf Aufforderung für **mehrere Eingänge eingestellt ist**.
- Wenn das USB-C-Kabel an den Monitor angeschlossen ist.

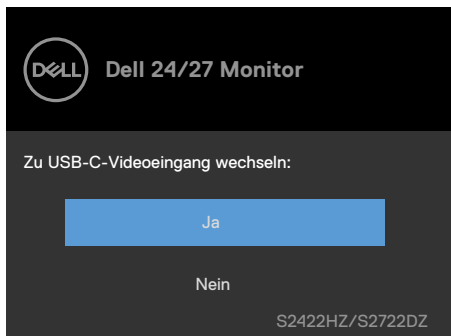



Die folgende Meldung wird angezeigt, wenn Sie OSD-Elemente von **Factory Reset (Werksrücksetzung)** unter Sonstige Funktionen wählen.

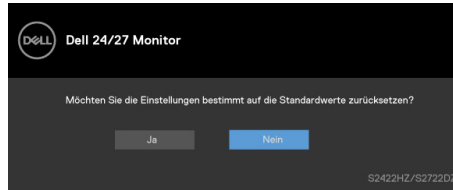

Die folgende Meldung wird angezeigt, wenn Sie zum Rücksetzen auf die Standardeinstellungen „**Yes (Ja)**“ wählen.

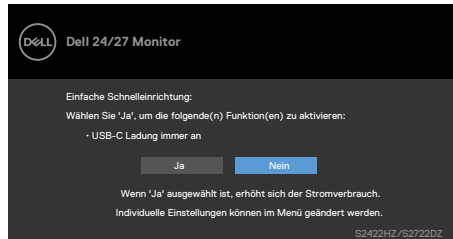

Wählen Sie OSD-Elemente von **On in Standby Mode (Im Bereitschaftsmodus ein)**  in der Personalisieren-Funktion und die folgende Meldung erscheint.

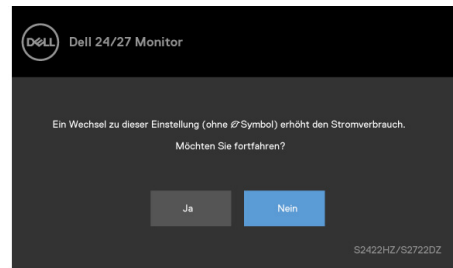

Wenn Sie die Helligkeit über den Standardwert von 75 % hinaus erhöhen, erscheint die folgende Meldung.

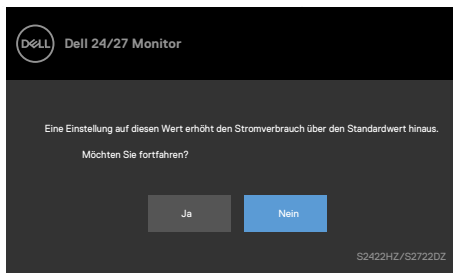

- Wenn der Nutzer „Ja“ wählt, wird die Energiewarmmeldung nur einmal angezeigt.



- Wenn der Nutzer „Nein“ wählt, wird die Energiewarnmeldung erneut angezeigt.
- Die Energiewarnmeldung erscheint nur dann erneut, wenn der Nutzer über das OSD-Menü eine Werksrücksetzung durchführt.

Falls der USB-C-, DP- oder HDMI-Eingang ausgewählt und das entsprechende Kabel nicht angeschlossen ist, erscheint das folgende schwebende Dialogfenster.

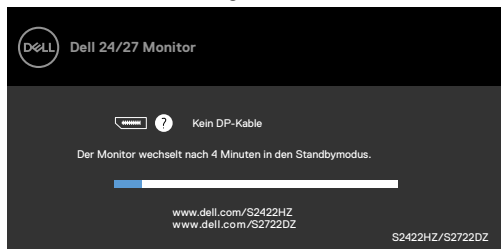

oder

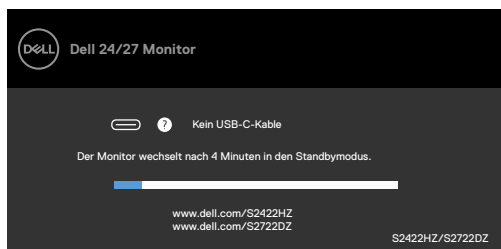

oder

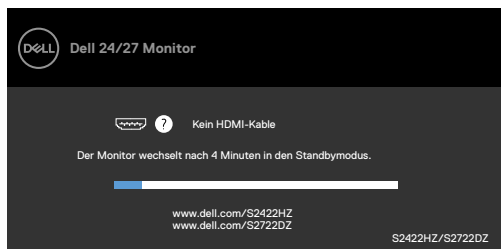

 **HINWEIS: Damit Mikrofon und Webcam funktionieren, müssen Sie das USB-C-zu-C-Upstream-Kabel vom Computer am Monitor anschließen.**

Weitere Informationen finden Sie unter [Fehlerbehebung](#).



## Maximale Auflösung einstellen

Unter Windows 7, Windows 8 oder Windows 8,1:

1. Nur bei Windows 8 oder Windows 8,1: Schalten Sie durch Auswahl der Desktop-Kachel zum klassischen Desktop. Bei Windows Vista und Windows 7: Überspringen Sie diesen Schritt.
2. Klicken Sie mit der rechten Maustaste auf den Desktop, klicken Sie dann auf **Screen Resolution (Bildschirmauflösung)**.
3. Klicken Sie auf die Bildschirmauflösung-Auswahlliste und wählen Sie **1920 x 1080 (S2422HZ)/2560 x 1440 (S2722DZ)**.
4. Klicken Sie auf **OK**.

Unter Windows 10:

1. Klicken Sie mit der rechten Maustaste auf den Desktop, klicken Sie dann auf **Display Settings (Anzeigeeinstellungen)**.
2. Klicken Sie auf **Advanced display settings (Erweiterte Anzeigeeinstellungen)**.
3. Klicken Sie auf die Auswahlliste von **Resolution (Auflösung)** und wählen Sie **1920 x 1080 (S2422HZ)/2560 x 1440 (S2722DZ)**.
4. Klicken Sie auf **Apply (Übernehmen)**.

Falls **1920 x 1080 (S2422HZ)/2560 x 1440 (S2722DZ)** nicht als Option angezeigt wird, müssen Sie möglicherweise Ihren Grafiktreiber aktualisieren. Schließen Sie je nach Computer einen der folgenden Schritte ab:

1. Falls Sie einen Desktop- oder Notebook-PC von Dell haben, Rufen Sie <https://www.dell.com/support> auf, geben Sie Ihr Service-Tag ein und laden Sie den aktuellsten Treiber Ihrer Grafikkarte herunter.
2. Falls Sie einen Computer (Notebook oder Desktop) von einer anderen Marke als Dell nutzen:
  - Rufen Sie die Support-Webseite des Computerherstellers auf und laden Sie die aktuellsten Grafiktreiber herunter.
  - Rufen Sie die Webseite des Grafikkartenherstellers auf und laden Sie die aktuellsten Grafiktreiber herunter.



# Windows Hello einrichten

Unter Windows 10:

1. Klicken Sie auf das Windows-Startmenü, klicken Sie auf **Settings (Einstellungen)**.

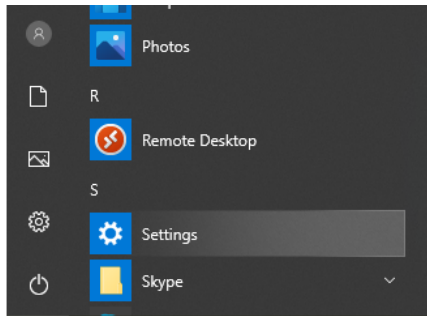

2. Klicken Sie auf **Accounts (Konten)**.

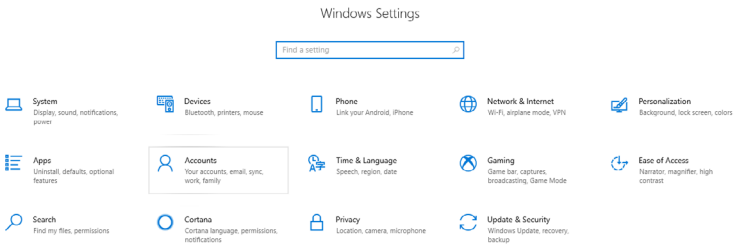

3. Klicken Sie auf **Sign-in options (Anmeldeoptionen)**. Sie müssen eine PIN einrichten, bevor Sie sich bei Windows Hello anmelden können.

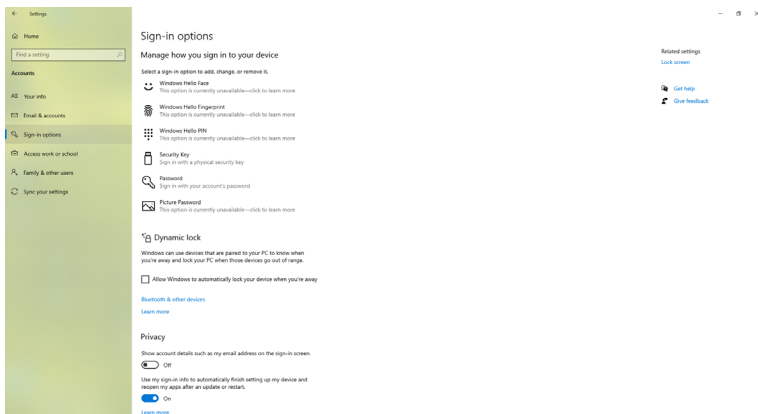

4. Klicken Sie auf **Add (Hinzufügen)** unter **PIN**, um **Set up a PIN (Eine PIN einrichten)** aufzurufen. Geben Sie Neue PIN und PIN bestätigen ein, klicken Sie dann auf **NEXT**.

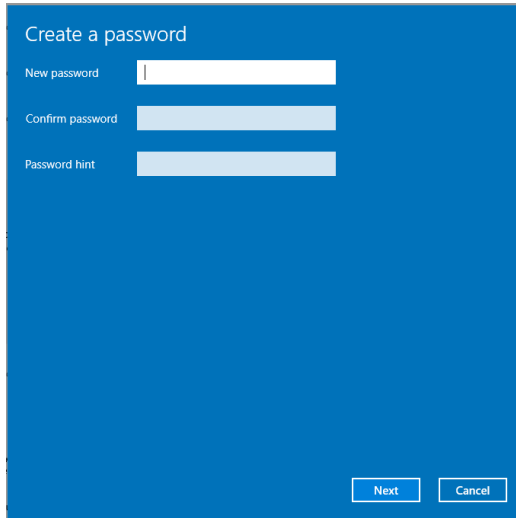

Nach Abschluss der Einstellungen der PIN werden die Optionen zur Einrichtung von Windows Hello entsperrt.

5. Klicken Sie unter **Windows Hello** auf **Set up (Einrichten)**, um **Windows Hello setup (Einrichtung von Windows Hello)** aufzurufen.

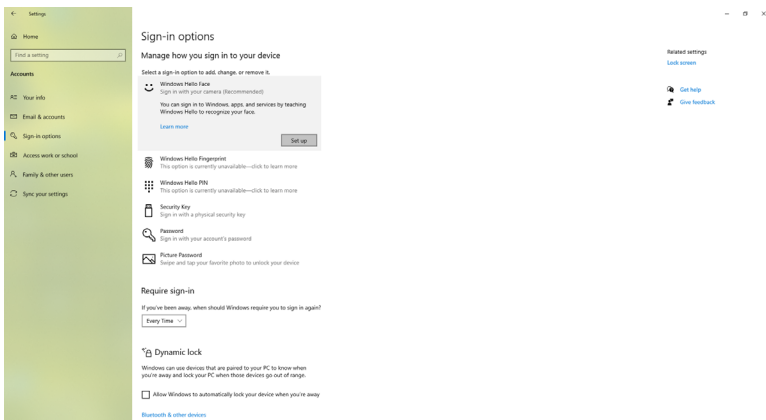

**6. Klicken Sie auf **Get started (Erste Schritte)**.**

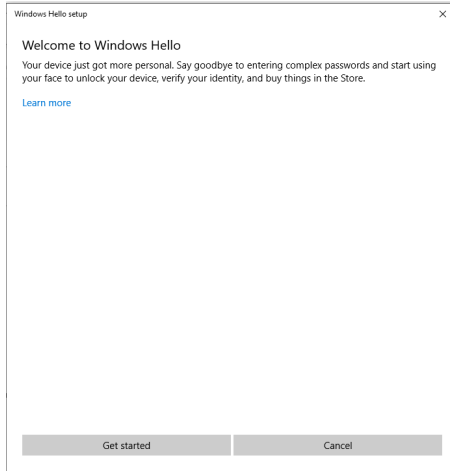

- 7. Blicken Sie weiterhin direkt auf Ihren Bildschirm und platzieren Sie sich so, dass sich Ihr Gesicht in der Mitte des am Bildschirm angezeigten Rahmens befindet. Anschließend registriert die Webcam Ihr Gesicht.**

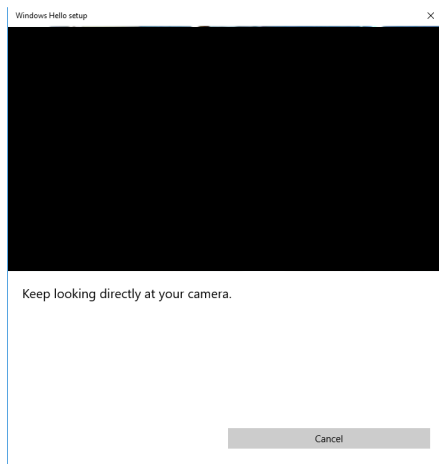

8. Wenn die folgende Meldung angezeigt wird, klicken Sie zum Verlassen von **Windows Hello setup (Windows Hello einrichten)** auf **Close (Schließen)**.

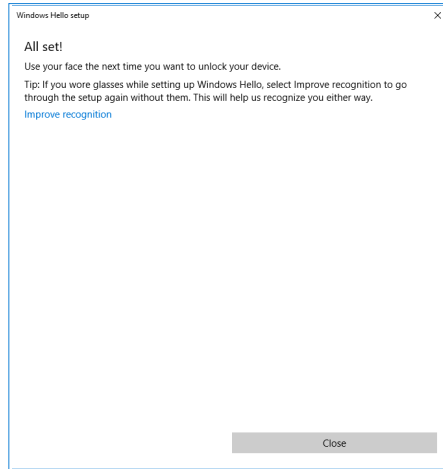

9. Nach Abschluss der Einrichtung von Windows Hello können Sie auch die Erkennung verbessern. Klicken Sie bei Bedarf auf **Improve recognition (Erkennung verbessern)**.



## Webcam am Monitor aktivieren

Damit die Webcam funktioniert, verbinden Sie das mitgelieferte USB-C-zu-USB-C-Kabel zwischen Computer und Monitor. Falls der Computer USB-C nicht unterstützt, verwenden Sie ein USB-Type-A-zu-USB-C-Kabel (separat erhältlich).

Befolgen Sie diese Schritte zur Aktivierung der Webcam am Monitor:

1. Stellen Sie sicher, dass das USB-Kabel zwischen Computer und Monitor angeschlossen ist.
2. Drücken Sie die Oberseite der Webcam zum Ausziehen der Kamera.

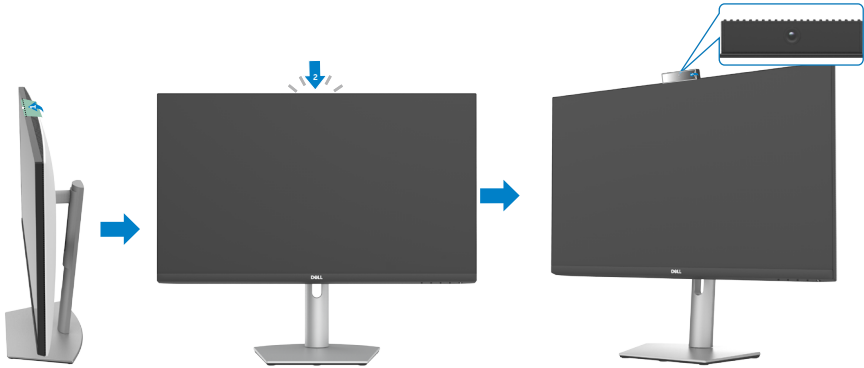

3. Aktivieren Sie die Kamera unter Windows 10, 8.1 oder 8.
  1. Rechtsklicken Sie auf **Start** und wählen Sie **Einstellungen**.
  2. Klicken Sie in den **Windows-Einstellungen** auf **Datenschutz**.
  3. Klicken Sie im linken Fenster auf **Kamera**.
  4. Stellen Sie sicher, dass **Zulassen, dass Apps auf Ihre Kamera zugreifen** aktiviert ist.
  5. Scrollen Sie nach unten und stellen Sie sicher, dass **Zulassen, dass Desktop-Apps auf Ihre Kamera zugreifen** aktiviert ist.
4. Aktivieren Sie die Webcam im Bildschirmmenü des Monitors.
5. Vergewissern Sie sich, dass die Dell-Monitor-RGB-Webcam die Standard-Kamera in Apps, wie Microsoft Teams, Skype oder Zoom, ist. Auf der Webseite des Software-Herstellers erfahren Sie mehr über die Änderung der Webcam-Einstellungen in diesen Apps.





# Lautsprecher am Monitor aktivieren

Befolgen Sie diese Schritte, wenn Ihr Computer mit mehreren Lautsprechern verbunden ist und Sie den Monitorlautsprecher aktivieren und als Standardlautsprecher festlegen möchten:

1. Stellen Sie sicher, dass das HDMI- DisplayPort- oder USB-C-Kabel zwischen Computer und Monitor angeschlossen ist.  
**Hinweis:** Der Monitor wird mit einem USB-C-zu-USB-C-Kabel geliefert. Ein HDMI- oder DisplayPort-Kabel muss separat erworben werden.
2. Stellen Sie das standardmäßige Wiedergabe- oder Ausgabegerät ein.
  - a. Rechtsklicken Sie in der Taskleiste auf das Symbol **Lautstärke bzw. Lautsprecher** im Infobereich und wählen Sie **Sound-Einstellungen öffnen**.
  - b. Wählen Sie unter **Ausgabegerät auswählen** die Option **Echounterdrückende Freisprecheinrichtung S2422HZ** oder **Echounterdrückende Freisprecheinrichtung S2722DZ**. Wenn das Standard-Ausgabegerät auf **DELL S2422HZ** oder **DELL S2722DZ** eingestellt ist, wird das integrierte Mikrofon am Monitor nicht unterstützt. Das Ausgabegerät DELL S2422HZ oder DELL S2722DZ eignet sich nur für die Audiowiedergabe.
  - c. Klicken Sie auf das Symbol **Lautstärke bzw. Lautsprecher** im Infobereich und stellen Sie die Lautstärke wie gewünscht ein.
3. Deaktivieren Sie die Stummschaltung des Lautsprechers im Bildschirmmenü des Monitors.
4. Stellen Sie die Lautstärke im Bildschirmmenü des Monitors auf 100 ein.
5. Stellen Sie sicher, dass **Echounterdrückende Freisprecheinrichtung S2422HZ** oder **Echounterdrückende Freisprecheinrichtung S2722DZ** das standardmäßige Wiedergabe- oder Ausgabegerät in Apps, wie Microsoft Teams, Skype oder Zoom, ist. Auf der Webseite des Software-Herstellers erfahren Sie mehr über die Änderung der Lautsprecher- Lautstärke-Einstellungen in diesen Apps.
6. Passen Sie die Lautsprecher-Lautstärke in Apps, wie Microsoft Teams, Skype oder Zoom, an. Auf der Webseite des Software-Herstellers erfahren Sie mehr über die Änderung der Lautstärke-Einstellungen in diesen Apps.



## Mikrofon am Monitor aktivieren

Damit das im Monitor integrierte Mikrofon funktioniert, verbinden Sie das mitgelieferte USB-C-zu-USB-C-Kabel zwischen Computer und Monitor. Falls der Computer USB-C nicht unterstützt, verwenden Sie ein USB-Type-A-zu-USB-C-Kabel (separat erhältlich).

Befolgen Sie diese Schritte, wenn Ihr Computer mit mehreren Mikrofonen verbunden ist und Sie das Monitormikrofon aktivieren und als Standardmikrofon festlegen möchten:

1. Stellen Sie sicher, dass das USB-Kabel zwischen Computer und Monitor angeschlossen ist.
2. Stellen Sie das standardmäßige Eingabe- oder Aufnahmegerät in Microsoft Windows ein.
  - a. Rechtsklicken Sie auf das **Lautstärke**-Symbol im Infobereich (Ecke rechts unten) und wählen Sie Aufnahmegeräte.
  - b. Wählen Sie **Echounterdrückendes Mikrofon S2422HZ** oder **Echounterdrückendes Mikrofon S2722DZ** als Aufnahmegerät und klicken Sie auf **OK**.
3. Deaktivieren Sie die Stummschaltung des Mikrofons im Bildschirmmenü des Monitors.
4. Stellen Sie sicher, dass **Echounterdrückendes Mikrofon S2422HZ** oder **Echounterdrückendes Mikrofon S2722DZ** das standardmäßige Mikrofon oder Eingabegerät in Apps, wie Microsoft Teams, Skype oder Zoom, ist. Auf der Webseite des Software-Herstellers erfahren Sie mehr über die Änderung der Mikrofon- oder Eingangseinstellungen in diesen Apps.
5. Passen Sie die Mikrofon-Lautstärke und Stummschaltung des Mikrofons in Apps, wie Microsoft Teams, Skype oder Zoom, an. Auf der Webseite des Software-Herstellers erfahren Sie mehr über die Änderung der Mikrofon- oder Eingangseinstellungen in diesen Apps.



# Fehlerbehebung

**⚠️ WARNUNG: Befolgen Sie vor Beginn der nachfolgenden Schritte die Sicherheitshinweise.**

## Selbsttest

Der Monitor bietet eine Selbsttest-Funktion, mit der Sie prüfen können, ob Ihr Monitor richtig funktioniert. Führen Sie anhand der folgenden Schritte den Monitor selbsttest durch, falls Monitor und Computer richtig verbunden sind, der Monitorbildschirm aber dunkel bleibt:

1. Schalten Sie Computer und Monitor aus.
2. Trennen Sie das Videokabel von der Rückseite des Computers. Ziehen Sie vor Gewährleistung eines angemessenen Selbsttests alle digitalen und analogen Kabel an der Rückseite des Computers ab.
3. Schalten Sie den Monitor ein.

Das folgende Dialogfenster erscheint am Bildschirm (auf schwarzem Hintergrund), wenn der Monitor kein Videosignal erkennen kann und richtig funktioniert. Im Selbsttest-Modus bleibt die Betriebs-LED weiß. Je nach ausgewähltem Eingang rollt einer der folgenden Dialogfenster kontinuierlich durch den Bildschirm.

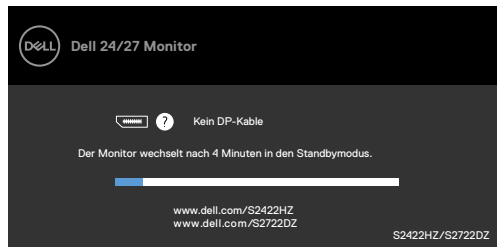

oder

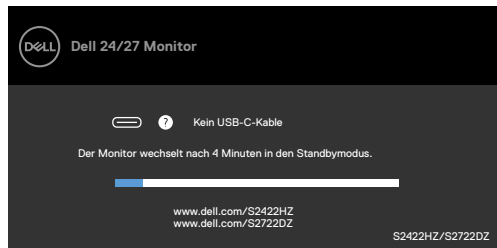

oder



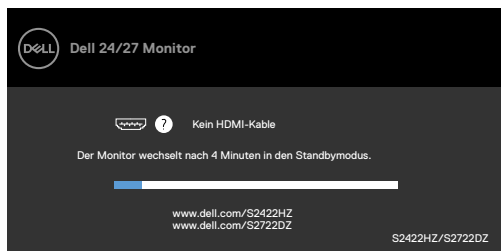

Dieses Feld erscheint auch während des normalen Systembetriebs, falls sich das Videokabel löst oder beschädigt ist.

4. Schalten Sie Ihren Monitor aus und schließen Sie das Videokabel erneut an; schalten Sie dann Computer und Monitor ein.

Falls Ihr Monitorbildschirm nach Verwendung des vorherigen Verfahrens schwarz bleibt, prüfen Sie Videocontroller und Computer, da Ihr Monitor richtig funktioniert.

## Integrierte Diagnostik

Ihr Monitor hat ein integriertes Diagnosewerkzeug, mit dem Sie ermitteln können, ob die von Ihnen festgestellte Bildschirmanomalie ein inhärentes Problem mit Ihrem Monitor ist oder mit Ihrem Computer und Ihrer Videokarte in Zusammenhang steht.

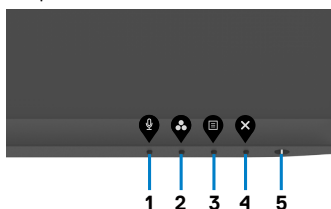

### So führen Sie die integrierte Diagnose aus:

1. Stellen Sie sicher, dass der Bildschirm sauber ist (keine Staubpartikel auf der Bildschirmoberfläche).
2. Halten Sie die **Taste 4** vier Sekunden gedrückt, ein Menü wird am Bildschirm angezeigt.
3. Wählen Sie die integrierte Diagnostikoption . Ein grauer Bildschirm erscheint.
4. Untersuchen Sie den Bildschirm sorgfältig auf Abweichungen.
5. Drücken Sie erneut **Taste 1** an der Frontblende. Der Bildschirm wird rot.
6. Untersuchen Sie den Bildschirm auf Abweichungen.
7. Wiederholen Sie die Schritte 5 und 6 und prüfen den Bildschirm bei grüner, blauer, schwarzer, weißer Anzeige.

Der Test ist abgeschlossen, sobald der weiße Bildschirm erscheint. Um den Vorgang zu beenden, drücken Sie erneut **Taste 1**.

Falls Sie mit dem integrierten Diagnosewerkzeug keine Bildschirmanomalien feststellen, funktioniert der Monitor richtig. Prüfen Sie Videokarte und Computer.



# Allgemeine Probleme

Die folgende Tabelle enthält allgemeine Informationen über gängige Monitorprobleme und mögliche Abhilfemaßnahmen:

Allgemeine Symptome	Was Sie erleben	Mögliche Lösungen
Kein Video/ Betriebs-LED leuchtet nicht	Kein Bild	<ul style="list-style-type: none"><li>• Stellen Sie sicher, dass das Videokabel zwischen Monitor Computer sicher angeschlossen ist.</li><li>• Prüfen Sie mit einem anderen Elektrogerät, ob die Steckdose richtig funktioniert.</li><li>• Vergewissern Sie sich davon, dass die Ein-/Austaste richtig gedrückt wurde.</li><li>• Stellen Sie sicher, dass im Menü <b>Eingangsquelle</b> die richtige Eingangsquelle ausgewählt ist.</li></ul>
Kein Video/ Betriebs-LED leuchtet	Kein Bild oder keine Helligkeit	<ul style="list-style-type: none"><li>• Erhöhen Sie Helligkeit und Kontrast über das Bildschirmmenü.</li><li>• Führen Sie einen Monitorselfsttest durch.</li><li>• Prüfen Sie den Anschluss des Videokabels auf verbogene oder abgebrochene Kontakte.</li><li>• Führen Sie die integrierte Diagnose aus.</li><li>• Stellen Sie sicher, dass im Menü <b>Eingangsquelle</b> die richtige Eingangsquelle ausgewählt ist.</li></ul>
Fehlende Pixel	LCD-Bildschirm weist Punkte auf	<ul style="list-style-type: none"><li>• Schalten Sie das Gerät aus und wieder ein.</li><li>• Dauerhaft inaktive Pixel sind ein natürlicher Defekt, der bei LCD-Technologie auftreten kann.</li><li>• Weitere Informationen zur Monitorqualitäts- und Pixelrichtlinie von Dell finden Sie auf der Dell-Support-Seite unter: <a href="https://www.dell.com/pixelguidelines">https://www.dell.com/pixelguidelines</a>.</li></ul>
Dauerhaft leuchtende Pixel	LCD-Bildschirm weist helle Punkte auf	<ul style="list-style-type: none"><li>• Schalten Sie das Gerät aus und wieder ein.</li><li>• Dauerhaft inaktive Pixel sind ein natürlicher Defekt, der bei LCD-Technologie auftreten kann.</li><li>• Weitere Informationen zur Monitorqualitäts- und Pixelrichtlinie von Dell finden Sie auf der Dell-Support-Seite unter: <a href="https://www.dell.com/pixelguidelines">https://www.dell.com/pixelguidelines</a>.</li></ul>
Helligkeitsprobleme	Bild zu dunkel oder zu hell	<ul style="list-style-type: none"><li>• Setzen Sie den Monitor auf die Werkseinstellungen zurück.</li><li>• Passen Sie Helligkeit und Kontrast über das Bildschirmmenü an.</li></ul>
Sicherheitsrelevante Probleme	Sichtbare Anzeichen von Rauch oder Funken	<ul style="list-style-type: none"><li>• Führen Sie keine Schritte zur Fehlerbehebung durch.</li><li>• Wenden Sie sich umgehend an Dell.</li></ul>



<b>Allgemeine Symptome</b>	<b>Was Sie erleben</b>	<b>Mögliche Lösungen</b>
Intermittierende Probleme	Fehlfunktionen treten gelegentlich auf	<ul style="list-style-type: none"> <li>• Stellen Sie sicher, dass das Videokabel zwischen Monitor Computer sicher angeschlossen ist.</li> <li>• Setzen Sie den Monitor auf die Werkseinstellungen zurück.</li> <li>• Ermitteln Sie anhand des Monitorselbsttests, ob das intermittierende Problem im Selbsttestmodus auftritt.</li> </ul>
Fehlende Farbe	Bild mit fehlender Farbe	<ul style="list-style-type: none"> <li>• Führen Sie einen Monitorselbsttest durch.</li> <li>• Stellen Sie sicher, dass das Videokabel zwischen Monitor Computer sicher angeschlossen ist.</li> <li>• Prüfen Sie den Anschluss des Videokabels auf verbogene oder abgebrochene Kontakte.</li> </ul>
Falsche Farbe	Bildfarbe ist nicht gut	<ul style="list-style-type: none"> <li>• Ändern Sie die Einstellungen von Voreingestellte Modi im Menü Farbe je nach Anwendung.</li> <li>• Passen Sie den R/G/B-Wert unter Benutzerfarbe im Menü Farbe an.</li> <li>• Ändern Sie Eingangsformat im Menü Farbe in PC RGB oder YCbCr.</li> <li>• Führen Sie die integrierte Diagnose aus.</li> </ul>
Memory-Effekt durch ein statische Bild, das lange Zeit am Monitor angezeigt wurde.	Blasse Schatten durch am Bildschirm angezeigte statische Bilder	<ul style="list-style-type: none"> <li>• Schalten Sie den Bildschirm nach einigen Minuten Inaktivität aus. Diese können in den Energieoptionen von Windows oder der Energiespareinstellung von Mac angepasst werden.</li> <li>• Verwenden Sie alternativ einen sich dynamisch ändernden Bildschirmschoner.</li> </ul>
Webcam funktioniert nicht	<ul style="list-style-type: none"> <li>• Webcam-Modul ist nicht ausgeklappt</li> <li>• USB-Kabel ist nicht angeschlossen oder es ist nicht die richtige USB-Quelle ausgewählt</li> </ul>	<ul style="list-style-type: none"> <li>• Klappen Sie das Webcam-Modul ein.</li> <li>• Schließen Sie das USB-Kabel an.</li> <li>• Wählen Sie die Monitor-Webcam als Standard am Computer.</li> </ul>



# Produktspezifische Probleme

<b>Problem</b>	<b>Was Sie erleben</b>	<b>Mögliche Lösungen</b>
Anzeige am Bildschirm ist zu klein	Bild ist am Bildschirm zentriert, füllt aber nicht den gesamten Anzeigebereich	<ul style="list-style-type: none"> <li>• Prüfen Sie die Einstellung Seitenverhältnis im Bildschirmmenü Anzeige.</li> <li>• Setzen Sie den Monitor auf die Werkseinstellungen zurück.</li> </ul>
Der Monitor kann über die Tasten an der Frontblende nicht angepasst werden	Das Bildschirmmenü erscheint nicht am Bildschirm	<ul style="list-style-type: none"> <li>• Schalten Sie den Monitor aus, ziehen Sie das Monitornetzkabel, schließen Sie es wieder an und schalten Sie den Monitor erneut ein.</li> </ul>
Kein Eingangssignal bei Betätigung von Bedienelementen	Kein Bild, die LED ist weiß	<ul style="list-style-type: none"> <li>• Prüfen Sie die Signalquelle. Stellen Sie sicher, dass sich der Computer nicht im Energiesparmodus befindet, indem Sie die Maus bewegen oder eine Taste an der Tastatur drücken.</li> <li>• Prüfen Sie, ob das Signalkabel richtig angeschlossen ist. Schließen Sie das Signalkabel bei Bedarf erneut an.</li> <li>• Setzen Sie Computer oder Videoplayer zurück.</li> </ul>
Das Bild füllt nicht den gesamten Bildschirm aus	Das Bild kann die Höhe oder Breite des Bildschirms nicht ausfüllen	<ul style="list-style-type: none"> <li>• Aufgrund unterschiedlicher Videoformate (Seitenverhältnisse) von DVDs zeigt der Monitor möglicherweise kein Vollbild an.</li> <li>• Führen Sie die integrierte Diagnose aus.</li> </ul>
Kein Bild bei Verwendung einer DP-Verbindung mit dem Computer	Schwarzer Bildschirm	<ul style="list-style-type: none"> <li>• Stellen Sie sicher, für welchen DP-Standard DP 1,1a oder DP 1,2 Ihre Grafikkarte zertifiziert ist. Laden Sie den aktuellsten Grafikkartentreiber herunter und installieren Sie ihn.</li> <li>• Einige DP-1,1a-Grafikkarten können DP-1,2-Monitore nicht unterstützen. Rufen Sie das OSD-Menü unter Eingangsquelle auf.</li> </ul>



<b>Problem</b>	<b>Was Sie erleben</b>	<b>Mögliche Lösungen</b>
Kein Bild bei Verwendung einer USB-C-Verbindung mit Computer, Laptop usw.	Leeranzeige	<ul style="list-style-type: none"> <li>• Stellen Sie sicher, ob die USB-C-Schnittstelle des Gerätes den DP Alternate Mode unterstützen kann.</li> <li>• Prüfen Sie, ob das Gerät aufgeladen werden muss.</li> <li>• Die USB-C-Schnittstelle des Gerätes kann den DP Alternate Mode nicht unterstützen.</li> <li>• Stellen Sie Windows auf den Projektionsmodus ein.</li> <li>• Vergewissern Sie sich, dass das USB-C-Kabel nicht beschädigt ist.</li> </ul>
Keine Aufladung bei Verwendung einer USB-C-Verbindung mit Computer, Notebook usw.	Keine Aufladung	<ul style="list-style-type: none"> <li>• Stellen Sie sicher, dass das Gerät eines der Ladeprofile 5 V/15 V/20 V unterstützen kann.</li> <li>• Prüfen Sie, ob der Computer ein Netzteil mit mehr als 65 W benötigt.</li> <li>• Falls der Computer ein Netzteil mit mehr als 65 W benötigt, wird es möglicherweise nicht mit der USB-C-Verbindung aufgeladen.</li> <li>• Achten Sie darauf, nur von Dell zugelassen oder mit dem Produkt gelieferte Netzteile zu verwenden.</li> <li>• Vergewissern Sie sich, dass das USB-C-Kabel nicht beschädigt ist.</li> </ul>
Intermittierendes Aufladen bei Verwendung der USB-C-Verbindung mit Computer, Notebook usw.	Intermittierendes Aufladen	<ul style="list-style-type: none"> <li>• Prüfen Sie, ob die maximale Leistungsaufnahme des Gerätes mehr als 65 W beträgt.</li> <li>• Achten Sie darauf, nur von Dell zugelassen oder mit dem Produkt gelieferte Netzteile zu verwenden.</li> <li>• Vergewissern Sie sich, dass das USB-C-Kabel nicht beschädigt ist.</li> </ul>
Videoaufnahme funktioniert nicht	Videoaufnahme-App funktioniert mit Windows 7 nicht	<ul style="list-style-type: none"> <li>• Windows 7 wird nicht unterstützt.</li> <li>• Wechseln Sie zu Windows 10.</li> </ul>





<b>Problem</b>	<b>Was Sie erleben</b>	<b>Mögliche Lösungen</b>
Aufgenommenes Video gibt keinen Ton aus	Aufgenommenes Video gibt bei Verwendung mit Plattform Tiger-Lake-Prozessor der 11. Generation keinen Ton aus	Intel Smart Sound Technology für USB-Audiotreiber im Geräte-Manager deaktivieren und den Computer neu starten.
Bei Betätigung der Lauter- oder Leiser-Taste reagiert der Lautstärkeregler verzögert.	Bei Betätigung der Lauter- oder Leiser-Taste reagiert der Lautstärkeregler verzögert bei Verwendung eines Monitors mit einem Tiger-Lake-Prozessor der 11. Generation	Intel Smart Sound Technology für USB-Audiotreiber im Geräte-Manager deaktivieren und den Computer neu starten.
Lauter- oder Leiser-Taste, Lautstärkeregler reagiert nicht	Bei Betätigung der Lauter- oder Leiser-Taste reagiert der Lautstärkeregler nicht	Wählen Sie Echo Cancelling Speakerphone (S2422HZ oder S2722DZ) aus den Windows-Sound-Einstellungen.
Lautstärke externer Audiogeräte kann nicht angepasst werden	Lautstärke externer Audiogeräte kann nicht angepasst werden	Wählen Sie das entsprechende Gerät aus der Liste der Audiogeräte.
Taste Stumm ein oder Stumm aus am Monitor, Stumm-Symbol in der UC-Plattform sind nicht synchronisiert	Taste Stumm ein oder Stumm aus am Monitor, Stumm-Symbol in der UC-Plattform sind nicht synchronisiert	Dies ist zu erwarten. UC-Plattform ist nicht synchronisiert: Zoom, Google Hangouts, BlueJeans, Cisco Webex, Facetime, Slack, GoToMeeting.



Problem	Was Sie erleben	Mögliche Lösungen
Lautsprecher geben keinen Ton aus	Lautsprecher geben keinen Ton aus, wenn Sie Audio/Video an Ihrem Computer wiedergeben	<ul style="list-style-type: none"> <li>• Stellen Sie sicher, dass Sie das Standard-Wiedergabegerät als Echo Cancelling Speakerphone (S2422HZ oder S2722DZ) oder DELL S2422HZ oder S2722DZ eingestellt haben.</li> <li>• Schalten Sie den Monitor aus, ziehen Sie das Monitornetzkabel, schließen Sie es wieder an und schalten Sie den Monitor erneut ein.</li> <li>• Setzen Sie den Monitor auf die Werkseinstellungen zurück.</li> </ul>
Lautsprecherlautstärke ist gering oder klingt weich	Lautsprecherlautstärke ist gering oder klingt weich, wenn die Lautsprecheroption am Sound-Einstellungsbildschirm DELL S2422HZ oder S2722DZ ist	<ul style="list-style-type: none"> <li>• Erhöhen Sie die Lautsprecherlautstärke von DELL S2422HZ oder S2722DZ im Dialogfenster <b>Sound</b> auf das Maximum.</li> <li>• Drücken Sie die Lauter-Taste zum Erhöhen der Lautsprecherlautstärke von DELL S2422HZ oder S2722DZ.</li> <li>• Setzen Sie die Mikrofonlautstärke auf 100.</li> <li>• Reinigen Sie die Mikrofonöffnung.</li> <li>• Bewegen Sie sich näher an das Mikrofon des Monitors heran (&lt; 70 cm).</li> </ul>
OSD-Lautstärkeanpassung ist verzögert	OSD-Lautstärkeanpassung ist verzögert	Intel Smart Sound Technology für USB-Audiotreiber im Geräte-Manager deaktivieren und den Computer neu starten.



<b>Problem</b>	<b>Was Sie erleben</b>	<b>Mögliche Lösungen</b>
Mikrofon funktioniert nicht oder nicht erkannt	Mikrofon funktioniert nicht oder nicht erkannt	<ul style="list-style-type: none"> <li>• Stellen Sie sicher, dass das USB-C-Upstream-Kabel zwischen Monitor und Computer oder Notebook angeschlossen ist.</li> <li>• Wählen Sie „Echo Cancelling Speakerphone (S2422HZ oder S2722DZ)“ aus den Windows-Sound-Einstellungen. Stellen Sie sicher, dass das Mikrofon des Monitors ausgewählt und aktiviert bzw. die Stummschaltung in der VoIP- oder UC-Anwendung deaktiviert ist.</li> </ul>
MAC-MINI-Problem	MAC-MINI-Problem	<ul style="list-style-type: none"> <li>• Der USB-Hub des DUT kann von spezifischen Systemen (Apple M1) nicht erkannt werden, wenn DUT per USB-C-Kabel mit dem System verbunden und anschließend das System neu gestartet wird.</li> <li>• Durch Trennen und Wiederanschießen des USB-C-Kabels kann dies behoben werden.</li> </ul>
Webcam wird nicht erkannt	Webcam wird im Windows-Geräte-Manager nicht erkannt	<ul style="list-style-type: none"> <li>• Stellen Sie sicher, dass das Webcam-Modul ausgeklappt ist</li> <li>• Stellen Sie sicher, dass das USB-C-Upstream-Kabel zwischen Monitor und Computer oder Notebook angeschlossen ist.</li> <li>• Schließen Sie das USB-C-Upstream-Kabel erneut an den Computer oder Laptop an.</li> </ul>
Webcam kann nicht verbunden oder getrennt werden	Kamera kann am Monitor nicht gefunden werden oder es kann nicht zurück zur Computerkamera gewechselt werden	<ul style="list-style-type: none"> <li>• Stellen Sie die Werkseinstellungen wieder her. Schließen Sie das Netzkabel wieder an.</li> <li>• Schalten Sie die Kamera wieder ein.</li> </ul>
Webcam-Bild ist verschwommen	Webcam-Bild ist verschwommen	Entfernen Sie die Schutzfolie am Kameraobjektiv.



<b>Problem</b>	<b>Was Sie erleben</b>	<b>Mögliche Lösungen</b>
Webcam-Bild flimmert	Webcam-Bild flimmert	Stellen Sie die Flimmer-Reduktion in der App von 60 Hz auf 50 Hz ein.
Geringe Webcam-Auflösung	Geringe Webcam-Auflösung	Stellen Sie die Bildauflösung in der App ein. Max.: 5 MP (2560 x 1920)
Webcam-Bild sieht überbelichtet aus	Webcam-Bild sieht überbelichtet aus	<ul style="list-style-type: none"> <li>• Schalten Sie die Kamera wieder ein. Passen Sie die Hintergrundumgebung an.</li> <li>• Erhöhen Sie das Umgebungslicht auf &gt; 20 Lux.</li> </ul>
Webcam-Bild sieht körnig oder dunkel aus	Webcam-Bild sieht körnig oder dunkel aus	<ul style="list-style-type: none"> <li>• Schalten Sie die Kamera wieder ein. Passen Sie die Hintergrundumgebung an.</li> <li>• Erhöhen Sie das Umgebungslicht auf &gt; 20 Lux.</li> </ul>
Kamera kann nicht scharf gestellt werden	Kamera kann nicht scharf gestellt werden	Auf geeignete Betriebsentfernung anpassen: 35 bis 70 cm.
Webcam-Bildfarbe stimmt nicht	Webcam-Bildfarbe stimmt nicht	Aktualisieren Sie auf die neueste Monitor-Firmware.
Webcam-Video rauscht	Webcam-Video rauscht	<ul style="list-style-type: none"> <li>• Stellen Sie sicher, dass das Webcam-Modul ausgeklappt ist.</li> <li>• Schließen Sie das USB-Kabel wieder an oder ersetzen Sie es.</li> </ul>
Webcam war vor Windows- oder Treiberaktualisierung im Betrieb	Webcam war vor Windows- oder Treiberaktualisierung im Betrieb	<ul style="list-style-type: none"> <li>• Rollen Sie den Treiber zum Beheben zurück.</li> <li>• Setzen Sie Windows auf einen früheren Zeitpunkt zurück (sofern eingestellt).</li> </ul>
Webcam ist belegt und kann nicht benutzt werden.	Webcam ist belegt und kann nicht benutzt werden.	Schalten Sie Konferenzsoftware A ab, bevor Sie Konferenzsoftware B ausführen.
Lautstärkeänderung an Windows-Computer, Lautstärke des Line-Ausgangs (wenn Sie Echo Cancelling Speakerphone wählen) kann nicht angepasst werden	Lautstärkeänderung an Windows-Computer, Lautstärke des Line-Ausgangs (wenn Sie Echo Cancelling Speakerphone wählen) sollte angepasst werden	Sie können die Lautstärke über den Lautstärkeregler in der Wiedergabe-App (wie Media Player) anpassen, nicht über das Windows-Betriebssystem oder das externe Lautsprechergerät am Line-Ausgang.



<b>Problem</b>	<b>Was Sie erleben</b>	<b>Mögliche Lösungen</b>
Stummschaltung am Windows-Computer, Line-Ausgang (wenn Sie Echo Cancelling Speakerphone wählen) gibt wieder Audio aus	Stummschaltung am Windows-Computer, Line-Ausgang (wenn Sie Echo Cancelling Speakerphone wählen) sollte aktiviert sein.	Wählen Sie das Stumm-Symbol in der Wiedergabe-App (z. B. Media Player) zum Aktivieren der Stummschaltung oder zum Anpassen der Stummschaltung über das externe Lautsprechergerät am Line-Ausgang.



# Spezifische Probleme mit Universal Serial Bus (USB)

<b>Spezifische Symptome</b>	<b>Was Sie erleben</b>	<b>Mögliche Lösungen</b>
USB-Schnittstelle funktioniert nicht	USB-Peripherie funktioniert nicht	<ul style="list-style-type: none"><li>· Prüfen Sie, ob Ihr Display eingeschaltet ist.</li><li>· Schließen Sie das Upstream-Kabel erneut an Ihrem Computer an.</li><li>· Schließen Sie die USB-Peripherie (Downstream-Anschluss) erneut an.</li><li>· Schalten Sie den Monitor aus und wieder ein.</li><li>· Starten Sie den Computer neu.</li><li>· Bestimmte USB-Geräte, wie externe Festplatten, benötigen mehr Strom: verbinden Sie das Laufwerk direkt mit dem Computer.</li></ul>
USB-3,2-super-speed-Schnittstelle ist langsam.	USB-3,2-super-speed-Peripherie funktioniert langsam oder gar nicht	<ul style="list-style-type: none"><li>· Prüfen Sie, ob Ihr Computer USB 3,0 unterstützt.</li><li>· Einige Computer haben USB-3,0-, USB-2,0- und USB-1,1-Anschlüsse. Achten Sie darauf, dass der richtige USB-Anschluss verwendet wird.</li><li>· Schließen Sie das Upstream-Kabel erneut an Ihrem Computer an.</li><li>· Schließen Sie die USB-Peripherie (Downstream-Anschluss) erneut an.</li><li>· Starten Sie den Computer neu.</li></ul>
Kabellose USB-Peripherie funktioniert nicht mehr, wenn ein USB-3,0-Gerät angeschlossen wird	Kabellose USB-Peripherie reagiert langsam oder funktioniert nur bei geringerer Entfernung zwischen Peripherie und Empfänger	<ul style="list-style-type: none"><li>· Vergrößern Sie den Abstand zwischen USB-3,0-Peripheriegeräten und kabellosem USB-Empfänger.</li><li>· Positionieren Sie Ihren kabellosen USB-Empfänger möglichst nah an den kabellosen USB-Peripheriegeräten.</li><li>· Positionieren Sie den kabellosen USB-Empfänger mit Hilfe eines USB-Verlängerungskabels so weit wie möglich vom USB-3,0-Anschluss entfernt.</li></ul>
USB funktioniert nicht	Keine USB-Funktionalität	Beachten Sie die Kopplungstabelle zu Eingangsquelle und USB.



# Anhang

## FCC-Hinweise (nur USA) und andere regulatorische Informationen

FCC-Hinweise und andere regulatorische Informationen finden Sie auf der Website zur Richtlinienkonformität unter [https://www.dell.com/regulatory\\_compliance](https://www.dell.com/regulatory_compliance).

## Dell kontaktieren

Kunden in den Vereinigten Staaten rufen die Nummer 800-WWW-DELL (800-999-3355) an

 **HINWEIS: Falls Sie keine aktive Internetverbindung haben, finden Sie die Kontaktdaten auf Ihrer Rechnung, Ihrem Lieferschein oder im Dell-Produktkatalog.**

Dell bietet verschiedene Internet- und Telefon-basierte Support- und Service-Optionen. Die Verfügbarkeit variiert je nach Land und Produkt, möglicherweise sind einige Dienste in Ihrer Region nicht verfügbar.

### So erhalten Sie Online-Support-Inhalt für Ihren Monitor:

Siehe <https://www.dell.com/support/monitors>.

### So kontaktieren Sie Dell bei Vertriebs-, Support- und Kundendienstanfragen:

1. Rufen Sie <https://www.dell.com/support> auf.
2. Verifizieren Sie Ihr Land oder Ihre Region über das Land/Region-Auswahlmenü in der unteren rechten Bildschirmcke.
3. Klicken Sie neben dem Land-Auswahlmenü auf Kontakt.
4. Wählen Sie den geeigneten Service- oder Support-Link entsprechend Ihren Anforderungen.
5. Wählen Sie die für Sie geeignete Methode zur Kontaktaufnahme mit Dell.

## EU-Produktdatenbank für Energieetikett und Produktinformationsblatt

S2422HZ: <https://eprel.ec.europa.eu/qr/755430>

S2722DZ: <https://eprel.ec.europa.eu/qr/755450>

