



Dell S2422HZ/S2722DZ

Монитор за видеоконференции

Ръководство на потребителя

Монитор Модел: S2422HZ/S2722DZ
Нормативен номер на модела: S2422HZt/S2722DZt



-  **ЗАБЕЛЕЖКА: ЗАБЕЛЕЖКА** показва важна информация, която Ви помага да използвате компютъра си по-добре.
-  **ВНИМАНИЕ: ВНИМАНИЕ** показва потенциална повреда на хардуера или загуба на данни, ако инструкциите не бъдат спазени.
-  **ПРЕДУПРЕЖДЕНИЕ: ПРЕДУПРЕЖДЕНИЕ** показва риск от повреда на собствеността, нараняване или смърт.

Авторски права © 2021 Dell г. Inc. или дъщерни фирми. Всички права запазени. Dell, EMC и други търговски марки са търговски марки на Dell Inc. или дъщерни фирми на Dell. Други търговски марки може да са търговски марки на съответните им собственици.

Съдържание

Инструкции за безопасност	5
За Вашия монитор	6
Съдържание на пакета	6
Функции на продукта	7
Идентифициране на компоненти и бутони за управление	8
Изглед отпред	8
Изглед отзад	9
Изглед отдолу	10
Технически характеристики на монитора	11
Технически характеристики на разделителната способност	12
Предварителни настройки за режимите на дисплея	13
Електрически характеристики	15
Уеб камера – характеристики на микрофона	16
Технически характеристики на микрофона	16
Технически характеристики на високоговорителите	16
Физически характеристики	16
Екологични характеристики	18
Предназначение на изводите	19
Plug-and-Play	23
Качество на LCD монитора и политика за пикселите	23
Ергономичност	24
Боравене с дисплея и преместване	25
Инструкции за поддръжка	27
Почистване на монитора	27
Инсталиране на монитора	28
Поставяне на поставката	28
Използване на наклон, завъртане и вертикално удължаване	31



Наклон, завъртане и вертикално удължаване	31
Завъртане на дисплея.	31
Конфигуриране на настройките на дисплея на компютъра след завъртане.	32
Използване на уеб камерата на монитора	33
Свързване на Вашия монитор	33
Организиране на кабелите	35
Обезопасяване на монитора с помощта на заключващ механизъм Kensington (като опция).	35
Отстраняване на стойката на монитора.	36
Монтиране на стена (като опция)	37
Работа с монитора	38
Включване на монитора	38
Използване на контролите на предния панел	38
Използване на функцията за заключване на екранното меню.	40
Бутон на предния-панел	43
Използване на екранното меню	44
Достъп до системата на менюто	44
Предупреждения на екранното меню	55
Настройка на максималната разделителна способност.	60
Настройка на Windows Hello	61
Разрешаване на уеб камерата на монитора	65
Разрешаване на уеб камерата на монитора	66
Разрешаване на микрофона на монитора	67
Отстраняване на неизправности	68
Самодиагностика	68
Вградена диагностика.	69
Често срещани проблеми.	70
Проблеми, специфични за продукта	72
Проблеми, специфични за универсална серийна шина (USB)	80
Приложение	81
Обявления на ФКК (само за САЩ) и друга регулаторна информация	81
Свързване с Dell	81
База данни с продукти на ЕС и информационен лист на продукта.	81



Инструкции за безопасност

⚠ ВНИМАНИЕ: Използването на контроли, настройки и процедури, различни от описаните в тази документация, може да доведат до риск от удар, опасност от електрически ток и/или механични опасности.

- Поставете монитора върху твърда повърхност. Боравенето с него трябва да става внимателно. Екранът е чуплив и може да се повреди, ако бъде изпуснат или удари остър предмет.
- Винаги проверявайте дали мониторът е с номинален ток, който отговаря на захранването с променлив ток на мястото, където се намирате.
- Съхранявайте монитора на стайна температура. Прекомерно високата или прекомерно ниската температура може да има отрицателен ефект върху течните кристали на дисплея.
- Не излагайте монитора на силни вибрации или удари. Например, не поставяйте монитора в багажник на автомобил.
- Изключете монитора, когато няма да го използвате продължителен период от време.
- За да избегнете токов удар, не се опитвайте да отстранявате капацы или да докосвате вътрешността на монитора.

За повече информация относно инструкциите за безопасност, вижте Безопасност, околна среда и нормативна информация (SERI).



За Вашия монитор

Съдържание на пакета

Вашият монитор се предоставя с компонентите, показани в таблицата по-долу. Свържете се с Dell, ако някой компонент липсва. За повече информация вижте [Свързване с Dell](#).

 **ЗАБЕЛЕЖКА:** Някои компоненти може да са допълнителни и да не се предоставят с Вашия монитор. Някои функции може да не са достъпни в някои държави.

Изображение на компонента	Описание на компонента
	Дисплей
	Повдигач на основата
	Основа на стойката
	Захранващ кабел (варира според държавата)
	Кабел USB 3,2 Gen 1 Type-C (C към C)
	<ul style="list-style-type: none">• Ръководство за бърз старт• Безопасност, околна среда и нормативна информация



Функции на продукта

Мониторът **Dell S2422HZ/S2722DZ** има активна матрица, тънък филм транзистор (TFT), течнокристален дисплей (LCD) и LED подсветка. Функциите на монитора включват:

- **S2422HZ:** 60,47 cm (23,8 in) активна площ на дисплея (измерена по диагонала), разделителна способност 1920 x 1080 (16:9) плюс поддръжка на цял екран за по-ниска разделителна способност.
- **S2722DZ:** 68,47 cm (27,0 in) активна площ на дисплея (измерена по диагонала), разделителна способност 2560 x 1440 (16:9) плюс поддръжка на цял екран за по-ниска разделителна способност.
- Възможност за настройка на наклон, завъртане, завъртане по оста и вертикално удължаване.
- Високоговорители (2 x 5 W).
- Отстраняема подставка и монтажни отвори Video Electronics Standards Association (VESA) 100 mm за гъвкави решения за монтаж.
- Ултратънкия панел свежда до минимум отвора между панелите при използване на много монитори, което позволява по-лесна настройка с елегантно зрително изживяване.
- Широки възможности за цифрово свързване чрез DP гарантират, че Вашият монитор е готов за бъдещето.
- Единичен USB-C за захранване към съвместим ноутбук по време на получаване на видеосигнал.
- Камерата може да поддържа разделителна способност 2560 x 1920.
- Plug and play функция, ако се поддържа от Вашия компютър.
- Настройки на екранното меню за лесно конфигуриране и оптимизиране на екрана.
- Заклучване на бутона за включване и изключване и бутоните на екранното меню.
- Гнездо за заключващ механизъм.
- 0,3 W в Режим на готовност.
- Premium Panel Exchange осигурява спокойствие.
- Оптимизирането на комфорта на очите с екран без премигване и намаляване на излъчената синя светлина.
- Мониторът използва панел Low Blue Light (Ниско ниво на синята светлина) и съответствие с TUV Rheinland (хардуерно решение) при модели с фабрично нулиране/настройка по подразбиране.
- Намалява нивото на опасна синя светлина, излъчвана от екрана, за да направи гледането по-комфортно за очите Ви.
- Мониторът използва технология без премигване, която премахва видимото премигване на екрана, предлага комфортно зрително изживяване и предотвратява напрежение и умора на очите на потребителите.



- Сертифицирано за Windows Hello (удостоверяване чрез лице) и поддържа Microsoft Cortana.
- Поддържа технология AMD FreeSync. Сертифициран диапазон на AMD FreeSync 48 Hz - 75 Hz.

⚠ ПРЕДУПРЕЖДЕНИЕ: Възможните дългосрочни ефекти на излъчената от монитора синя светлина може да навредят на очите Ви, включително да предизвикат умора и напрежение.

Идентифициране на компоненти и бутони за управление

Изглед отпред

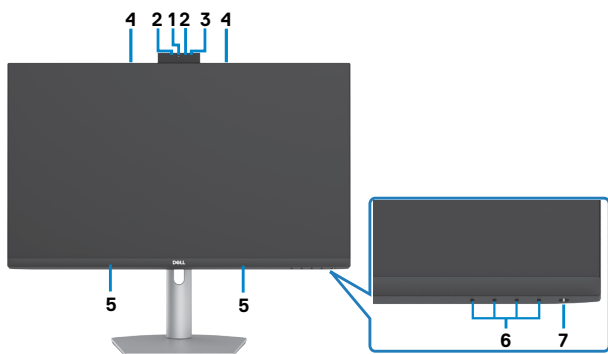

Етикет	Описание	Употреба
1	RGB уеб камера	Със сензор за изображения, работещ при до 30 кадъра в секунда при 10 bit и разделителна способност 5M с пълен потребителски контрол над качеството на изображението, форматирането и скоростта на извеждане на данни. Предава Вашия образ във видеоконференция.
2	IR уеб камера	Заснема и предава образ при dark light.
3	IR LED	Инфрочервен индикатор.
4	Микрофони	Микрофони на монитора.
5	Вградени високоговорители	За извеждане на звук от аудиовход.
6	Функционални бутони	за повече информация вижте Работа с монитора
7	Бутон за включване/изключване (с LED индикатор)	Включване или изключване на монитора.



Изглед отзад



Етикет	Описание	Употреба
1	Монтажни отвори VESA (100 mm x 100 mm зад прикачения капак VESA)	Монтирайте монитора на стена с помощта на комплект за монтаж на стена, съвместим с VESA (100 mm x 100 mm).
2	Етикет с нормативна информация	Изброява нормативните одобрения.
3	Бутон за освобождаване на стойката	Освобождава стойката от монитора.
4	Баркод, сериен номер и сервизен етикет	Вижте този етикет, ако трябва да се свържете с техническата поддръжка на Dell. Сервизният етикет е уникален идентификатор от цифри и букви, който позволява на Dell да открие техническите характеристики на продукта и дава достъп до гаранционната информация.
5	Гнездо за управление на кабели	Използвайте за организиране на кабелите, като ги прокарате през гнездото.



Изглед отдолу

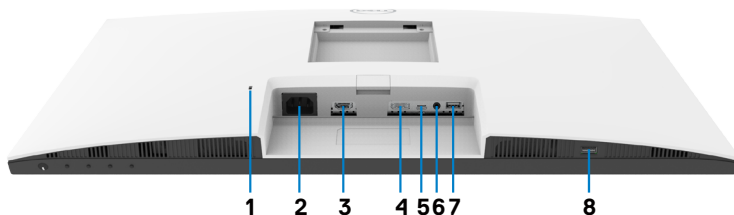

Етикет	Описание	Употреба
1	Гнездо за заключващ механизъм	Защитава монитора със заключващ механизъм за защита (продава се отделно).
2	Конектор за захранването	Свържете захранващия кабел.
3	HDMI порт	Свържете компютъра си с HDMI кабела (като опция).
4	DisplayPort	Свържете компютъра си с DisplayPort кабела (като опция).
5	Порт USB -C upstream/ DisplayPort	Свържете своя компютър с помощта на кабел USB-C. Портът USB-C предлага най-високата скорост на прехвърляне (USB 3,2 Gen 1) и алтернативният режим с DP 1,2 поддържа следното и PD 20 V/3,25 A, 15 V/3 A, 9 V/3 A, 5 V/3 A. <ul style="list-style-type: none"> • S2422HZ максимална разделителна способност 1920 x 1080 при 75 Hz • S2722DZ максимална разделителна способност 2560 x 1440 при 75 Hz ЗАБЕЛЕЖКА: USB-C не се поддържа на Windows версии преди Windows 10.
6	Изходен аудиопорт line-out	Свържете високоговорители за възпроизвеждане на звук през аудиоканали HDMI или DisplayPort или USB-C. Поддържа се само двуканален звук. ЗАБЕЛЕЖКА: Изходният аудиопорт line-out не поддържа слушалки.
7	USB 3,2 downstream портове	Свържете USB-C кабела, предоставен с Вашия монитор, към компютъра. Когато кабелът е включен, можете да използвате USB downstream конекторите на монитора. Портът поддържа 0,9 A.
8	USB 3,2 downstream портове	Свържете USB-C кабела, предоставен с Вашия монитор, към компютъра. Когато кабелът е включен, можете да използвате USB downstream конекторите на монитора. Портът поддържа зареждане на батерия 2 A.



Технически характеристики на монитора

Модел	S2422HZ	S2722DZ
Тип екран	Активна матрица - TFT LCD	
Тип панел	Технология In-Plane Switching	
Пропорции	16:9	
Размер на видимото изображение:		
Диагонално	604,70 mm (23,80 in.)	684,70 mm (27,00 in.)
Активна област:		
Хоризонтално	527,04 mm (20,75 in.)	596,74 mm (23,49 in.)
Вертикално	296,46 mm (11,67 in.)	335,66 mm (13,22 in.)
Площ	156246,28 mm ² (242,15 in. ²)	200301,75 mm ² (310,47 in. ²)
Стъпка между пикселите	0,2745(H) mm x 0,2745 (V) mm	0,2331 (H) mm x 0,2331 (V) mm
Пиксел за инч (PPI)	92,56	108,79
Зрителен ъгъл:		
Хоризонтално	178° (станд.)	
Вертикално	178° (станд.)	
Яркост	250 cd/m ² (станд.)	350 cd/m ² (станд.)
Контрастно съотношение	1000 към 1 (станд.)	
Покритие на екрана	Третиране против отблясъци на твърдо покритие на предния поляризационен филтър (3H)	
Подсветка	LED	
Време за отговор (сиво към сиво)	8 ms (режим Normal (Нормално)) 5 ms (режим Fast (Бързо)) 4 ms (режим Extreme (Екстремно))	
Дълбочина на цвета	16,7 милиона цвята (6 bit+FRC)	16,7 милиона цвята (8 bit)
Цветова гама ¹	99% sRGB със слаба синята светлина хардуерно	



Свързване	<ul style="list-style-type: none"> • 1 x DP1,2 (HDCP1,4) • 1 x HDMI1,4 (HDCP1,4) • 1 x USB-C (Алтернативен режим с DisplayPort 1,2, порт USB 3,2 Gen 1 upstream, Power Delivery PD до 65 W) • 1 x USB 3,2 Gen1 (5 Gbps) downstream със зареждане BC1,2 при 2A (макс.) • 1 x USB 3,2 downstream • 1 x 3,5 mm аудиоизход 	
Ширина на борда (от ръба на монитора до активната зона)		
Горе	5,37 mm	7,37 mm
Наляво/надясно	5,38 mm	7,43 mm
Долу	21,74 mm	22,81 mm
Регулируемост		
Стойка с регулируема височина	110 mm	
Наклон	от -5° до 21°	
Въртене	от -30° до 30°	
Ос	от -90° до 90°	
Управление на кабелите	Да	
Съвместимост с Dell Display Manager (DDM)	Easy Arrange и други ключови функции	
Защита	Гнездо за заключващ механизъм (заклучването на кабелите се продава отделно)	

¹ Само за основната разделителна способност на панела при предварителна настройка Потребителски режим.

Технически характеристики на разделителната способност

Модел	S2422HZ	S2722DZ
Диапазон на хоризонтално сканиране	От 30 kHz до 90 kHz	От 30 kHz до 120 kHz
Диапазон на вертикално сканиране	От 48 Hz до 75 Hz	
Максимална предварителна настройка за разделителната способност	1920 x 1080 при 75 Hz	2560 x 1440 при 75 Hz
Възможности за показване на видео (HDMI & DP & USB-C alternate режим)	480p, 560p, 720p, 1080p 480i, 576i, 1080i (Само HDMI)	



Предварителни настройки за режимите на дисплея

S2422HZ

Режим на дисплея	Хоризонтална честота (kHz)	Вертикална честота (Hz)	Пикселова честота (MHz)	Полярност при синхронизиране (хоризонт./верт.)
VESA, 640 x 480	31,47	59,94	25,18	-/-
VESA, 640 x 480	37,50	75,00	31,5	-/-
VESA, 720 x 400	31,47	70,08	28,32	-/+
VESA, 800 x 600	37,88	60,32	40,00	+/+
VESA, 800 x 600	46,88	75,00	49,50	+/+
VESA, 1024 x 768	48,36	60,00	65,00	-/-
VESA, 1024 x 768	60,02	75,03	78,75	+/+
VESA, 1152 x 864	67,50	75,00	108,00	+/+
VESA, 1280 x 1024	63,98	60,02	108,00	+/+
VESA, 1280 x 1024	79,98	75,02	135,00	+/+
VESA, 1600 x 900	55,54	59,98	97,75	+/+
VESA, 1920 x 1080	67,50	60,00	148,50	+/+
VESA, 1920 x 1080	83,89	74,97	174,50	-/+



S2722DZ

Режим на дисплея	Хоризонтална честота (kHz)	Вертикална честота (Hz)	Пикселова честота (MHz)	Полярност при синхронизиране (хоризонт./верт.)
VESA, 640 x 480	31,47	59,94	25,18	-/-
VESA, 640 x 480	37,50	75,00	31,50	-/-
VESA, 720 x 400	31,47	70,08	28,32	-/+
VESA, 800 x 600	37,88	60,32	40,00	+/+
VESA, 800 x 600	46,88	75,00	49,50	+/+
VESA, 1024 x 768	48,36	60,00	65,00	-/-
VESA, 1024 x 768	60,02	75,03	78,75	+/+
VESA, 1152 x 864	67,50	75,00	108,00	+/+
VESA, 1280 x 720	45,00	59,94	74,25	+/+
VESA, 1280 x 1024	63,98	60,02	108,00	+/+
VESA, 1280 x 1024	79,98	75,02	135,00	+/+
VESA, 1400 x 1050	65,32	59,98	121,75	-/+
VESA, 1600 x 900	60,00	60,00	108,00	+/+
VESA, 1600 x 1200	75,00	60,00	162,00	+/+
VESA, 1920 x 1080	67,50	60,00	148,50	+/+
VESA, 2560 x 1440	88,79	59,95	241,50	+/-
VESA, 2560 x 1440 (HDMI)	111,05	74,98	298,50	+/-
VESA, 2560 x 1440 (DP и USB-C)	111,86	74,97	304,25	+/-



Електрически характеристики

Модел	S2422HZ	S2722DZ
Входен видеосигнал	<ul style="list-style-type: none"> • Цифров видеосигнал за всеки отделен ред, За диференциална линия при импеданс 100 ohm • Поддръжка на входен DP/HDMI/USB-C сигнал 	
Входно напрежение/ честота/ток	100-240 VAC / 50 или 60 Hz \pm 3 Hz / 2 A (макс.)	
Пусков ток	120 V: 42 A (макс.) 240 V: 80 A (макс.) Студен старт при 0°C	
Консумация на енергия	0,2 W (Изключен режим) ¹ 0,2 W (Режим на готовност) ¹ 13,5 W (Включен режим) ¹ 137 W (макс.) ² 12,62 W (P_{on}) ³ 41,03 W (TEC) ³	0,2 W (Изключен режим) ¹ 0,3 W (Режим на готовност) ¹ 24,0 W (Включен режим) ¹ 149 W (макс.) ² 18,26 W (P_{on}) ³ 58,09 W (TEC) ³

¹ Както е определено в Регламент (ЕС) 2019/2021 и Регламент (ЕС) 2019/2013.

² Максималната настройка за яркост и контраст при максимална мощност на зареждане за всички USB портове.

³ P_{on} : Консумацията на енергия във включено състояние е дефинирана в Energy Star, версия 8,0.

TEC: Обща консумация на енергия в kWh според Energy Star, версия 8,0.

Този документ е само за информационни цели и отразява резултатите в лабораторни условия. Вашият продукт може да е с различна производителност в зависимост от софтуера, компонентите и периферните устройства, които сте поръчали, и няма задължение да се актуализира такава информация. Съответно, клиентът не трябва да разчита на тази информация при вземането на решения за електрическите допуски или по друг начин. Няма гаранции за точността или пълнотата - нито изрични, нито подразбиращи се.

 **ЗАБЕЛЕЖКА: Този монитор има сертификат ENERGY STAR.**



Този продукт отговаря на изискванията на ENERGY STAR с фабричните настройки, които може да бъдат възстановени чрез функцията Factory Reset (Нулиране до фабрични настройки) в екранното меню. Промяната на фабричните настройки по подразбиране или разрешаването на други функции може да увеличи консумацията на енергия и да доведе до надхвърляне на посоченото за ENERGY STAR ограничение.



Уеб камера – характеристики на микрофона

Леща	Зрително поле(хоризонтално)	75,4° за 2560 x 1920
	Режим на фокусиране	Твърд фокус
	Зона на фокусиране	35 cm~1,5 m
	Фокусно разстояние (нормален режим)	70 cm
Матрица	Размер Active array	5 мегапиксела
Характеристики на видео	Кадрова честота на видео	1920 x 1080 (Full HD) - до 30 кадъра в секунда
Интерфейс	USB 2,0 High Speed	
Захранване	3,3 волта +/- 5% за USB и микрофон	
	5 волта +/- 5% за IR камера	

Технически характеристики на микрофона

Модел	S2422HZ	S2722DZ
Вид микрофон	Цифров микрофон Knowles x 2	
Чувствителност	-35dB +/- 1dB	
Коефициент сигнал към шум	68 dB	
Общо хармонично изкривяване	0,3%	
Точка на акустично претоварване	130 dB SPL	
Захранване	1,65 V - 3,6 V	

Технически характеристики на високоговорителите

Модел	S2422HZ	S2722DZ
Номинална мощност на високоговорителите	2 x 5 W	
Честотен отговор	200 Hz – 16 kHz	
Импеданс	8 ohm	

Физически характеристики

Модел	S2422HZ	S2722DZ
Тип конектор	<ul style="list-style-type: none"> • DP конектор • HDMI конектор • Конектор USB 3,2 Gen 1 upstream • Един аудиопорт line-out • Конектор за USB downstream 	



Тип сигнален кабел	Кабел USB 3,2 Gen 1 Type-C към C 1,8 м	
Размери (със стойката):		
Височина (удължено положение)	488,40 mm (19,23 in.)	510,00 mm (20,08 in.)
Височина (компрес.)	378,40 mm (14,90 in.)	400,00 mm (15,75 in.)
Ширина	537,80 mm (21,17 in.)	611,60 mm (24,08 in.)
Дълбочина	174,70 mm (6,88 in.)	174,70 mm (6,88 in.)
Размери (без стойка):		
Височина	323,57 mm (12,74 in.)	365,84 mm (14,40 in.)
Ширина	537,80 mm (21,17 in.)	611,60 mm (24,08 in.)
Дълбочина	56,74 mm (2,23 in.)	56,74 mm (2,23 in.)
Размери на стойката:		
Височина (удължено положение)	403,10 mm (15,87 in.)	403,10 mm (15,87 in.)
Височина (компрес.)	364,82 mm (14,36 in.)	364,82mm (14,36 in.)
Ширина	257,00 mm (10,12 in.)	257,00 mm (10,12 in.)
Дълбочина	174,70 mm (6,88 in.)	174,70 mm (6,88 in.)
Тегло:		
Тегло с опаковката	7,88 kg (17,37 lb)	9,46kg (20,85 lb)
Тегло с модула на стойката и кабелите	5,60 kg (11,82 lb)	6,86 kg (15,12 lb)
Тегло без модула на стойката (За стенен монтаж или VESA монтаж - без кабели)	3,88 kg (8,55 lb)	5,18 kg (11,42 lb)
Тегло на модула на стойката	1,52 kg (3,35 lb)	1,52 kg (3,35 lb)



Екологични характеристики

Съвместими стандарти	
<ul style="list-style-type: none">• Монитор със сертификат ENERGY STAR.• Съвместимост с RoHS (Директивата за ограничаване на използването на опасни вещества).• Монитор с намалено съдържание на BFR/PVC (дънните платки с направени от пластини без BFR/PVC).• Стъкло без съдържание на арсеник и живак само за панела.	
Температура:	
При работа	От 0°C до 40°C (от 32°F до 104°F)
При съхранение	От -20°C до 60°C (от -4°F до 140°F)
Влажност:	
При работа	От 10% до 80% (без кондензация)
При съхранение	От 5% до 90% (без кондензация)
Надморска височина:	
При работа	5 000 m (16 404 ft) (макс.)
При съхранение	12 192 m (4 0000 ft) (макс.)
Топлинно разсейване:	
S2422HZ	467,77 BTU/час (макс.) 43,09 BTU/час (Включен режим)
S2722DZ	508,75 BTU/час (макс.) 62,35 BTU/час (Включен режим)



Предназначение на изводите

DP конектор (входящ)

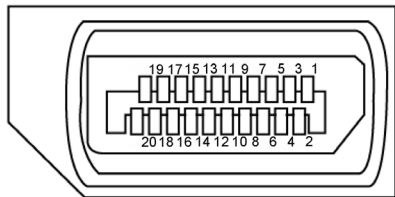

Брой изводи	20-изводна страна на свързания сигнален кабел
1	ML3(n)
2	GND
3	ML3(p)
4	ML2(n)
5	GND
6	ML2(p)
7	ML1(n)
8	GND
9	ML1(p)
10	ML0(n)
11	GND
12	ML0(p)
13	CONFIG1
14	CONFIG2
15	AUX CH (p)
16	GND
17	AUX CH (n)
18	Hot Plug Detect
19	Return
20	DP_PWR



HDMI конектор

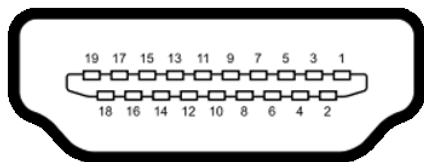

Брой изводи	19-изводна страна на свързания сигнален кабел
1	TMDS DATA 2+
2	TMDS DATA 2 SHIELD
3	TMDS DATA 2-
4	TMDS DATA 1+
5	TMDS DATA 1 SHIELD
6	TMDS DATA 1-
7	TMDS DATA 0+
8	TMDS DATA 0 SHIELD
9	TMDS DATA 0-
10	TMDS CLOCK+
11	TMDS CLOCK SHIELD
12	TMDS CLOCK-
13	CEC
14	Reserved (N.C. on device)
15	DDC CLOCK (SCL)
16	DDC DATA (SDA)
17	DDC/CEC Ground
18	+5 V POWER
19	HOT PLUG DETECT



USB-C конектор

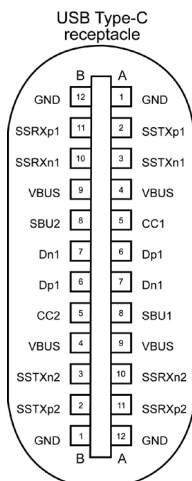

typically connected to a charger through a Type-C cable

Извод	сигнал	Извод	сигнал
A1	GND	B12	GND
A2	SSTXp1	B11	SSRXp1
A3	SSTXn1	B10	SSRXn1
A4	VBUS	B9	VBUS
A5	CC1	B8	SBU2
A6	Dp1	B7	Dn1
A7	Dn1	B6	Dp1
A8	SBU1	B5	CC2
A9	VBUS	B4	VBUS
A10	SSRXn2	B3	SSTXn2
A11	SSRXp2	B2	SSTXp2
A12	GND	B1	GND



Универсална серийна шина (USB)

Този раздел Ви дава информация за USB портовете, налични на Вашия монитор.

ЗАБЕЛЕЖКА: До 2A за USB downstream порт (Порт с икона на батерията ) с устройства, съвместими с BC 1,2; до 0,9A на други USB downstream портове.

Вашият компютър има следните USB портове:

- 1 upstream порта - отзад.
- 2 downstream порта - 1 отдолу, 1 отзад

ЗАБЕЛЕЖКА: ЗАБЕЛЕЖКА: USB портовете на монитора работят само когато монитърът е включен или е в режим Standby Mode (Режим на готовност). On in Standby Mode (Вкл. по време на режим на готовност), ако USB кабелът (С към С) е включен, USB портовете работят нормално. В противен случай, следвайте настройката на екранното меню Other USB Charging (Друго зареждане през USB). Ако настройката е On in Standby Mode (Вкл. по време на режим на готовност), USB работи нормално. В противен случай USB е забранен. Ако изключите монитора и след това го включите, на свързаните периферни устройства може да са необходими няколко секунди за възобновяване на нормалната функционалност.

Скорост на прехвърляне на данни	Скорост на пренос на данни	Максимална консумация на енергия (за всеки порт)
super speed	5 Gbps	4,5 W
Висока скорост	480 Mbps	2,5 W
Максимална скорост	12 Mbps	2,5 W

Порт USB downstream



Номер на извод	Име на сигнала
1	VBUS
2	D-
3	D+
4	GND
5	StdA_SSRX-
6	StdA_SSRX+
7	GND_DRAIN
8	StdA_SSTX-
9	StdA_SSTX+
Обшивка	Екран



Plug-and-Play

Можете да инсталирате монитора в системата, съвместима с Plug-and-Play. Мониторът автоматично предоставя компютърната система с Extended Display Identification Data (EDID), като използва протоколи Display Data Channel (DDC), така че системата може сама да се конфигурира и да оптимизира настройките на монитора. Повечето инсталации на монитора са автоматични; може да изберете различни настройки, ако желаете. За информация относно промяната на настройките на монитора, вижте [Работа с монитора](#).

Качество на LCD монитора и политика за пикселите

По време на производствения процес на LCD монитора, не е необичайно за един или повече пиксели да останат фиксирани в непроменливо състояние, което е трудно забележимо и не засяга качеството на дисплея или използваемостта. За повече информация относно Политиката за пикселите на LCD мониторите, вижте уеб сайта за поддръжка на Dell: <https://www.dell.com/pixelguidelines>.



Ергономичност

△ **ВНИМАНИЕ:** Неправилно или продължително използване на клавиатурата може да доведе до нараняване.

△ **ВНИМАНИЕ:** Гледане в монитора продължително време може да доведе до напрежение в очите.

За комфорт и ефективност, спазвайте следните насоки, когато конфигурирате и използвате своята работна компютърна станция.

- Поставете компютъра си, така че мониторът и клавиатурата да са директно пред Вас, докато работите. На пазара има специални рафтове, които да Ви помогнат правилно да позиционирате своята клавиатура.
- За да намалите риска от умора в очите и болка във врата, ръцете, гърба или раменете в резултат от използване на монитора продължително време, препоръчваме да направите следното:
 - Поставете екрана на разстояние от 50 до 70 cm (от 20 до 28 инча) от очите си.
 - Мигайте често, за да навлажните очите си при работа с монитора.
 - Правете чести почивки от 20 минути на всеки два часа.
 - Гледайте встрани от монитора и се взирайте в отдалечени предмети на разстояние 20 фута за най-малко 20 секунди по време на почивките.
 - Правете стречинг упражнения, за да облекчите напрежението във врата/ръцете/гърба/раменете по време на почивките.
- Уверете се, че екранът на монитора е на нивото на очите или малко под него, когато сте седнали пред монитора.
- Регулирайте наклона на монитора, контраста му и настройките за яркост.
- Регулирайте околната светлина около Вас (като лампи отгоре, настолни лампи и завеси или щори на прозорците), за да сведете до минимум отраженията и отблясъците върху екрана на монитора.
- Използвайте стол, който предоставя опора в лумбалната област.
- Дръжте ръцете си хоризонтално, като дланите са в удобно неутрално положение, когато използвате клавиатурата или мишката.
- Винаги оставяйте място за опора на ръцете Ви, докато използвате клавиатурата или мишката.
- Отпуснете ръце естествено от двете страни.
- Уверете се, че петите Ви са плътно допрени до пода.
- Когато сте в седнало положение, уверете се, че тежестта на краката Ви е върху краката, а не върху предната част на седалката. Регулирайте височината на стола си или използвайте опора за крака, ако е необходимо, за да поддържате правилна стойка.



- Променяйте работните си дейности. Опитайте се да организирате работата си, така че да не се налага да седите и да работите продължително време. Опитайте се да ставате или да правите разходки на равни интервали от време.
- Дръжте зоната под бюрото си без препятствия и кабели или захванващи кабели, които може да попречат на удобната поза при сядане или да крият потенциален риск от спъване.

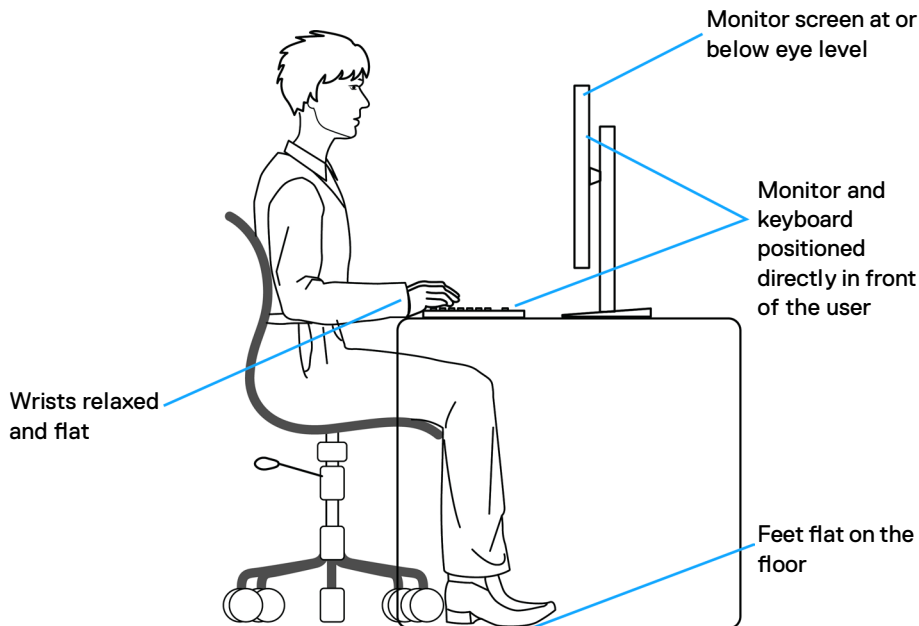

Боравене с дисплея и преместване

За да сте сигурни, че с монитора се борави безопасно при повдигането или преместването му, следвайте указанията по-долу:

- Преди да преместите или повдигнете монитора, изключете компютъра и монитора.
- Изключете всички кабели от монитора.
- Поставете монитора в оригиналния кашон с оригиналните опаковъчни материали.
- Дръжте здраво монитора отдолу и отстрани, без да прилагате прекомерна сила, когато повдигате или местите монитора.



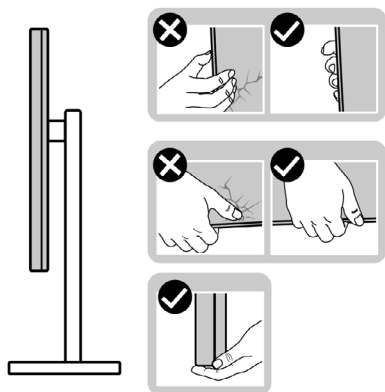

- Когато повдигате или местите монитора, уверете се, че екранът е обърнат встрани от Вас и не натискайте зоната на дисплея, за да избегнете драскотини или повреди.

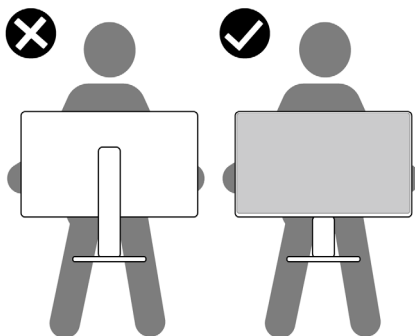

- Когато транспортирате монитора, избягвайте внезапни удари или вибрации към него.
- Когато повдигате или местите монитора, не го завъртайте нагоре с главата, докато държите основата на стойката или повдигача на стойката. Това може да доведе до случайна повреда на монитора или да причини нараняване.



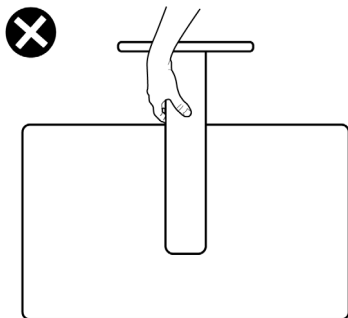

Инструкции за поддръжка

Почистване на монитора

⚠ ПРЕДУПРЕЖДЕНИЕ: Преди почистване на монитора, изключете захранващия кабел на монитора от електрическия контакт.

⚠ ВНИМАНИЕ: Прочетете и следвайте [Инструкции за безопасност](#) преди почистване на монитора.



За най-добри практики следвайте инструкциите в списъка по-долу докато разопаковате, почиствате или боравите с монитора:

- За да почистите своя антистатичен екран, леко навлажнете меко и чисто парче плат с вода. Ако е възможно, използвайте специална кърпа за почистване на екрани или разтвор, подходящ за антистатични покрития. Не използвайте бензол, разтворител, амоняк, абразивни почистващи препарати или сгъстен въздух.
- Използвайте леко навлажнено, меко парче плат за почистване на монитора. Избягвайте използването на какъвто и да било почистващ препарат, защото някои препарати оставят бяла следа по монитора.
- Ако забележите бял прах, когато разопаковате монитора си, избършете го с кърпа.
- Трябва да боравите внимателно с монитор си, защото по-тъмните на цвят монитори се драскат по-лесно и белите драскотини са по-видими в сравнение с по светлите монитор.
- За да се запази най-доброто качество на образа на Вашия монитор, използвайте динамично променящ се скрийнсейвър и изключете монитора, когато не се използва.



Инсталиране на монитора

Поставяне на поставката

-  **ЗАБЕЛЕЖКА:** Повдигачът на стойката и основата на стойката са отстранени, когато мониторът се изпраща от фабриката.
-  **ЗАБЕЛЕЖКА:** Следните инструкции са приложими само за стойката, изпратена с Вашия монитор. Ако свързвате стойка, която сте закупили от друг източник, следвайте инструкциите за инсталация, включени заедно със стойката.

Монтиране на стойката на монитора:

1. Подравнете повдигача на стойката към основата на стойката.
2. Отворете винтовата дръжка в долната част на основата на стойката и я завъртете по посока на часовниковата стрелка, за да закрепите здраво стойката.
3. Затворете винтовата дръжка.

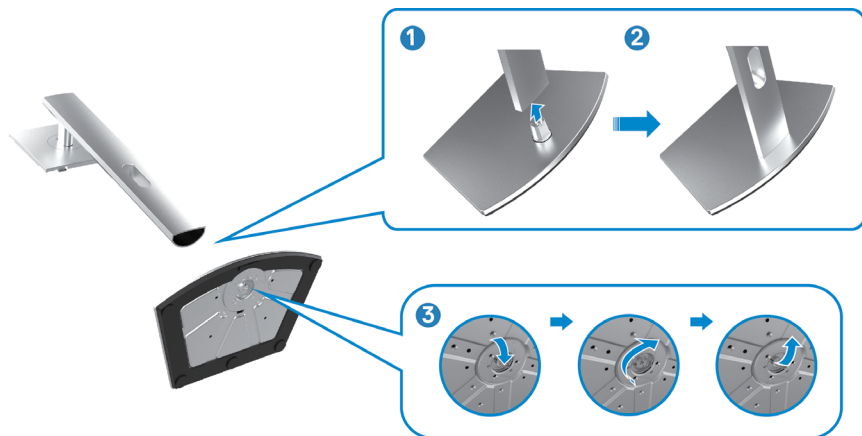

- Отворете защитния капак на монитора, за да получите достъп до гнездото VESA на монитора.



- Плъзнете щифтовете на повдигача на стойката в гнездата на задния капак на дисплея и натиснете надолу модула на стойката, за да щракне на мястото си.

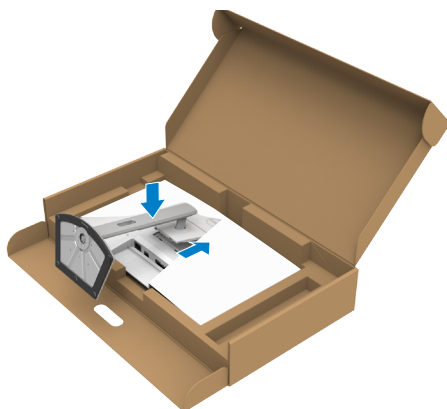

6. Хванете стойката и повдигнете внимателно монитора, след което го поставете върху равна повърхност.



ЗАБЕЛЕЖКА: Дръжте здраво повдигача на стойката, когато повдигате монитора, за да избегнете случайни повреди.

7. Повдигнете предпазния капак от монитора.

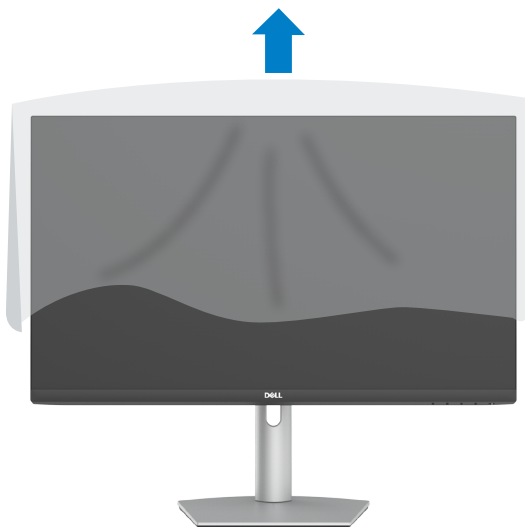

Използване на наклон, завъртане и вертикално удължаване

- ЗАБЕЛЕЖКА:** Следните инструкции са приложими само за стойката, изпратена с Вашия монитор. Ако свързвате стойка, която сте закупили от друг източник, следвайте инструкциите за инсталация, включени заедно със стойката.

Наклон, завъртане и вертикално удължаване

Когато стойката е прикачена към монитора, можете да наклоните монитора до най-подходящия за Вас зрителен ъгъл.

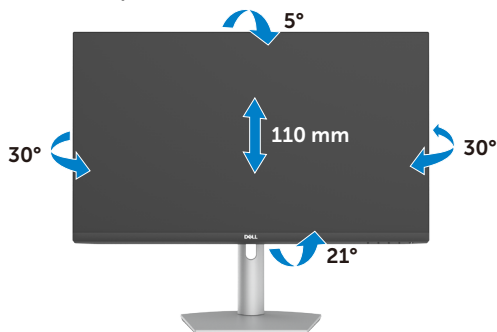



- ЗАБЕЛЕЖКА:** Когато мониторът се изпраща от фабриката, стойката е отделена.

Завъртане на дисплея

Преди да завъртите дисплея, удължете го вертикално до горната част на повдигача на основата. Наклонете дисплея максимално назад, за да избегнете натискане на долния му ръб.



-  **ЗАБЕЛЕЖКА:** За да превключите настройката на дисплея на Вашия компютър Dell между ориентация пейзаж и портрет при завъртане на дисплея, изтеглете и инсталирайте най-новия графичен драйвер. За изтегляне отидете на <https://www.dell.com/support/drivers> и потърсете подходящия драйвер.
-  **ЗАБЕЛЕЖКА:** Когато дисплеят е в режим на портрет, може да усетите влошаване на работата, когато използвате приложения с интензивна графика, като например 3D игри.

Конфигуриране на настройките на дисплея на компютъра след завъртане

След завъртане на дисплея изпълнете процедурата по-долу, за да конфигурирате настройките на дисплея на компютъра си.

-  **ЗАБЕЛЕЖКА:** Ако използвате монитора с компютър, различен от Dell, трябва да отидете на уеб сайта на производителя на видеократата или на уеб сайта на производителя на Вашия компютър за информация относно завъртането на съдържанието на Вашия дисплей.

Конфигуриране на настройките на дисплея:

- Щракнете с десния бутон на мишката върху **Desktop (Работен плот)** и върху **Properties (Свойства)**.
 - Изберете раздел **Settings (Настройки)** и щракнете върху **Advanced (Разширени)**.
 - Ако имате видеокарта AMD, изберете раздела **Rotation (Ротация)** и изберете желаното завъртане.
 - Ако имате видеокарта **nVidia**, щракнете върху раздел **nVidia**, в лявата колонка изберете **NVRotate**, след което изберете желаното завъртане.
 - Ако имате видеокарта Intel, изберете графичен раздел Intel, щракнете върху **Graphic Properties (Свойства на видеокартата)**, изберете раздел **Rotation (Ротация)**, след което задайте предпочитаното завъртане.
-  **ЗАБЕЛЕЖКА:** Ако не виждате опцията за завъртане или ако тя не работи както трябва, отидете на <https://www.dell.com/support> и изтеглете най-новия драйвер за Вашата видеокарта.



Използване на уеб камерата на монитора

Следвайте тези стъпки, когато искате да използвате уеб камерата на монитора:

1. Махнете етикета на камерата от монитора.
2. Натиснете горната част на уеб камерата, за да удължите или приберете камерата.
3. Махнете защитното фолио от уеб камерата.
4. Удължете камерата преди употреба и приберете камерата, за да защитите личното си пространство, когато не я използвате.

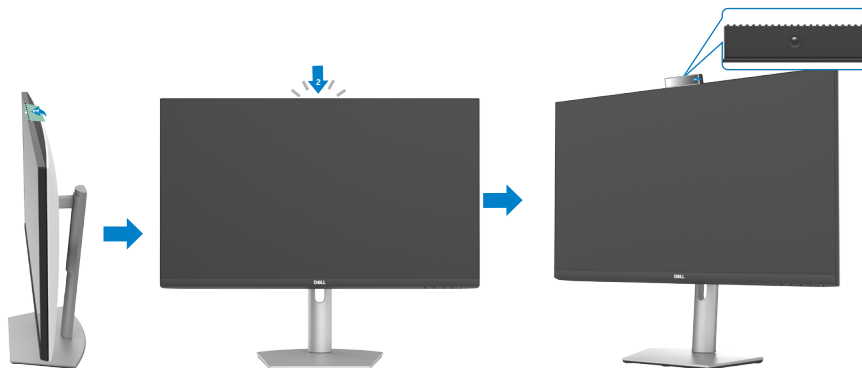

Свързване на Вашия монитор

⚠ ПРЕДУПРЕЖДЕНИЕ: Преди да започнете работата върху стъпките по-долу, спазвайте [Инструкции за безопасност](#).

Свързване на Вашия монитор към компютъра:

1. Изключете компютъра си.
2. Свържете DisplayPort или HDMI кабела и USB-C кабела от Вашия монитор към компютъра.
3. Включете Вашия монитор.
4. Изберете правилния източник на входен сигнал в екранното меню на Вашия монитор и включете компютъра си.

📌 ЗАБЕЛЕЖКА: Настройката по подразбиране е DisplayPort 1,2, настройката по подразбиране Графична карта DisplayPort 1,1 може да не извежда образ нормално.



Свързване на HDMI кабела (закупува се по избор)

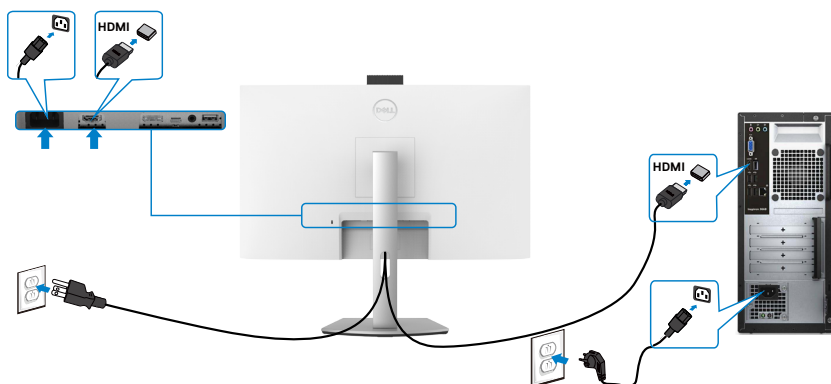

Свързване на DP кабела (закупува се по избор)

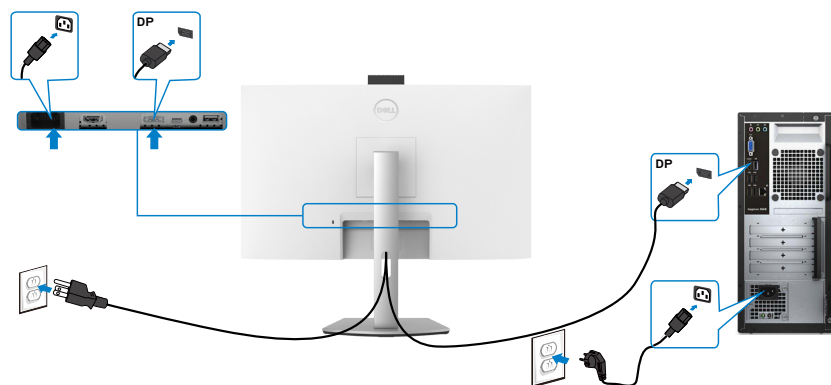

Свързване на кабел USB-C

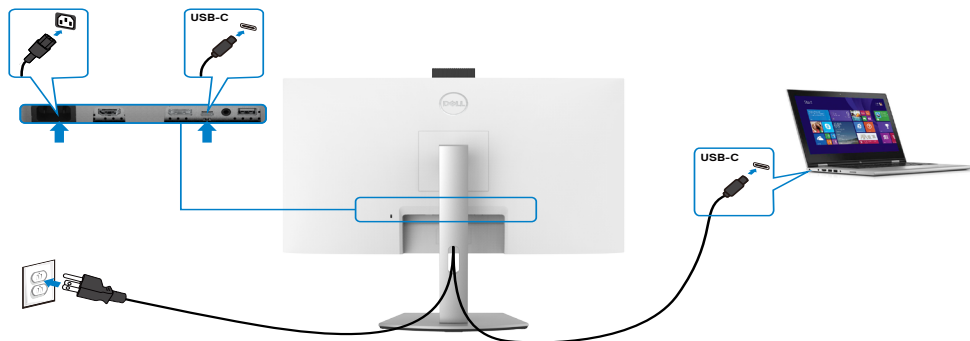

Порт USB-C на Вашия монитор:

- Може да се използва като USB-C, DisplayPort 1,2.
- Поддържа USB Power Delivery (PD) с профили до 65 W.

ЗАБЕЛЕЖКА: Независимо от изискванията за захранване/реалната консумация на енергия на Вашия лаптоп или оставащото време с батерийно захранване, мониторът е проектиран за захранване на Вашия лаптоп с до 65 W.

Номинално захранване (на лаптопи с USB Type-C с PowerDelivery)	Максимална мощност на захранване
45 W	45 W
65 W	65 W
90 W	Не се поддържа

Организиране на кабелите



След прикрепването на всички необходими кабели към Вашия монитор и компютър, организирайте всички кабели както е показано на изображението. Вижте [Свързване на Вашия монитор](#) за повече информация относно кабелните връзки.

Обезопасяване на монитора с помощта на заключващ механизъм Kensington (като опция)

Гнездо за заключващ механизъм е в най-долната част на монитора. За повече информация относно местоположението на гнездото за заключващ механизъм, вижте [Гнездо за заключващ механизъм](#).

За повече информация относно използването на заключващ механизъм Kensington (купува се отделно) вижте документацията, предоставена заедно със заключващия механизъм.

Закрепете монитора към маса, като използвате заключващ механизъм Kensington.



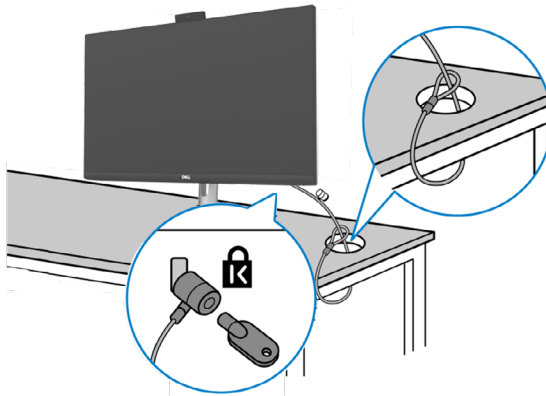

ЗАБЕЛЕЖКА: Изображението е само с илюстративна цел. Външният вид на заключващия механизъм може да варира.

Отстраняване на стойката на монитора

ВНИМАНИЕ: За да избегнете драскотини по LCD екрана при премахване на стойката, уверете се, че мониторът е поставен върху мека и чиста повърхност.

ЗАБЕЛЕЖКА: Следните инструкции са приложими само за стойката, изпратена с Вашия монитор. Ако свързвате стойка, която сте закупили от друг източник, следвайте инструкциите за инсталация, включени заедно със стойката.

Отстраняване на стойката:

1. Поставете монитора върху мека и равна повърхност или възглавница.
2. Натиснете и задръжте бутона за освобождаване на стойката.
3. Повдигнете стойката нагоре и я отдалечете от монитора.

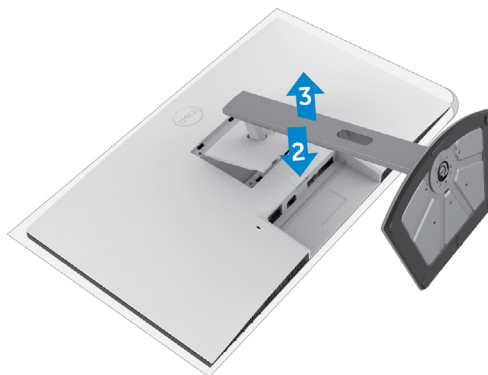

Монтиране на стена (като опция)

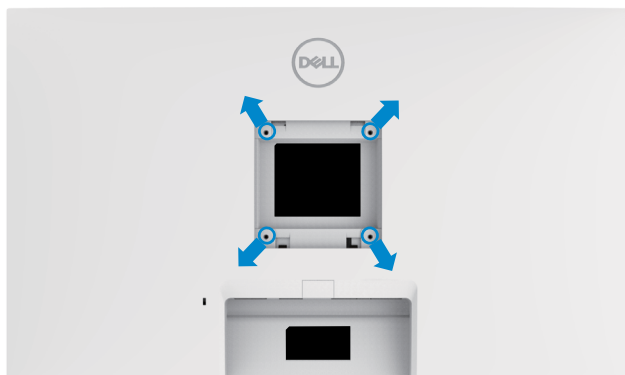

ЗАБЕЛЕЖКА: Използвайте болтове M4 x 11 mm за свързване на компютъра към комплект за стenen монтаж.

Вижте документацията, която се доставя със съвместимия с VESA комплект за стenen монтаж.

1. Поставете плоска възглавница или подложка за седане близо до ръба на масата и поставете монитора върху нея, като дисплеят е обърнат надолу.
2. Отстранете стойката.
3. Използвайте кръстата отвертка Phillips, за да отстраните четирите винта, които поддържат задния капак.
4. Монтирайте конзолата от комплекта за стenen монтаж към монитора.
5. Следвайте инструкциите, предоставени с комплекта за стenen монтаж, и монтирайте монитора на стената.

ЗАБЕЛЕЖКА: Използвайте само стойка за стена, одобрена от UL, CSA или GS с минимално тегло/натоварване.

- S2422HZ: 15,52 kg (34,20 lb)

- S2722DZ: 20,72 kg (45,68 lb)



Работа с монитора

Включване на монитора

Натиснете бутона , за да включите монитора.

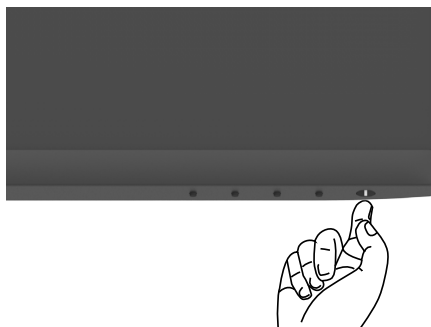

Използване на контролите на предния панел

Използвайте бутоните за управление, намиращи се в долния ръб на монитора, за да конфигурирате характеристиките на показното изображение. Когато използвате бутоните за управление, на екрана се появява екранно меню с цифрови стойности.

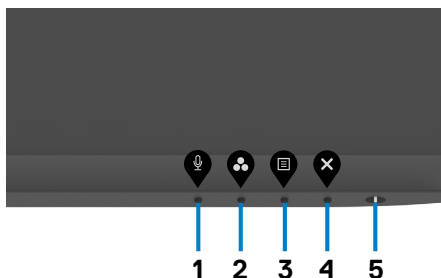

Следната таблица описва бутоните на предния панел:

Бутон на задния панел	Описание
1  Ключ за пряк път: Микрофон	Използвайте този бутон, за да изберете дали да включите или изключите звука на микрофона. ЗАБЕЛЕЖКА: Функцията за изключване на звука на Dell S2422HZ или S2722DZ работи с натискане на бутона Mute (Без звук), но иконата Mute (Без звук) на платформата UC не е синхронизирана (иконата показва включване на звук).
2  Ключ за пряк път: Готови режими	Използвайте този бутон, за да изберете от списък с готови цветови режими.
3  Меню	Меню Използвайте бутона за менюто за стартиране на екранното меню и избор на OSD меню. Вижте Достъп до системата на менюто .
4  Изход	Използвайте бутона, за да се върнете към главното меню или излезете от главно меню на екрана.
5  Бутон за включване и изключване (с индикатор за състоянието на захранването)	Включване или изключване на монитора. Непрекъснато бяло показва, че мониторът е включен и функционира нормално. Мигащо бяло показва, че мониторът е в Режим на готовност.



Използване на функцията за заключване на екранното меню

Можете да заключите бутоните за управление на предния панел, за да предотвратите достъп до екранното меню и/или бутона за включване и изключване.

Използване на менюто Lock (Заклучване) за заключване на един или повече бутони

1. Изберете една от следните опции.

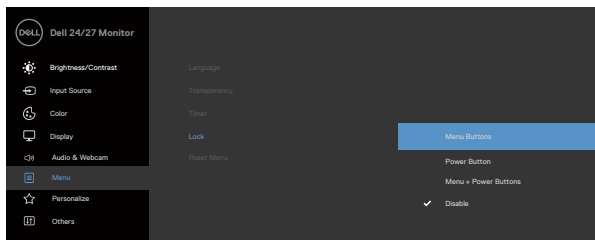

Появява се следното съобщение.

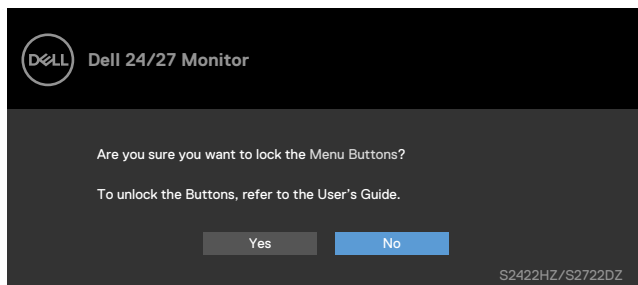

2. Изберете **Да** за заключване на бутони. След заключване, натискането на произволен бутон за управление ще изведе иконата за заключване.





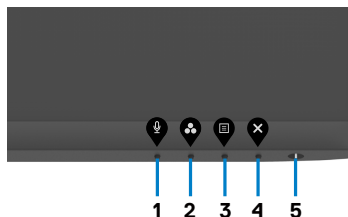

Използване на бутона за управление на предния панел за заключване на един или повече бутони

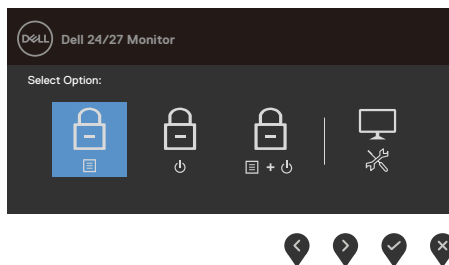

1. Натиснете и задръжте **Бутон 4** за четири секунди и на екрана ще се появи меню.



2. Изберете една от следните опции.





Опции	Описание
1  Заклучване на бутоните на менюто	Избери тази опция, за да заключите функцията на екранното меню.
2  Заклучване на бутона на захранването	Използвайте тази опция, за да заключите бутона за включване и изключване. Това ще попречи на потребителя да изключи монитора с помощта на бутона за включване и изключване.
3  Заклучване на бутоните на менюто и на захранването	Използвайте тази опция за заключване на екранното меню и бутона за включване и изключване, за да изключите монитора.
4  Вградена диагностика	Използвайте тази опция за пускане на вградената диагностика. Вижте Вградена диагностика .

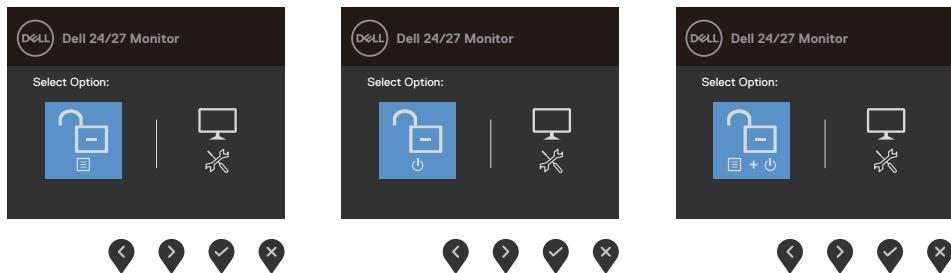

Отключване на бутоните за управление на предния панел

Натиснете и задръжте **Бутон 4** за 4 секунди докато се появи меню на екрана. Следващата таблица описва опциите за отключване на бутоните за управление на предния панел.







Опции	Описание
1  Отключване на бутоните на менюто	Използвайте тази опция за отключване на функцията на екранното меню.
2  Отключване на бутона на захранването	Използвайте тази опция за отключване на екранното меню и за изключване на монитора.
3  Отключване на бутоните на менюто и на захранването	Използвайте тази опция, за да отключите екранното меню и бутона за включване и изключване, за да изключите монитора.
4  Вградена диагностика	Използвайте тази опция за пускане на вградената диагностика. Вижте Вградена диагностика .

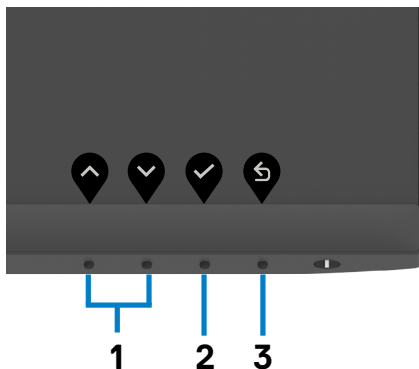

Бутон на предния-панел

Използвайте бутоната на предната страна на монитора, за да конфигурирате настройките на изображението.



Бутон на предния панел	Описание
1  Горе  Долу	Използвайте стрелка Нагоре (увеличаване) и Надолу (намаляване), за да регулирате елементите в OSD менюто.
2  ОК	Използвайте бутоната ОК , за да потвърдите избора си.
3  Назад	Използвайте бутоната Назад , за да се върнете назад към предишното меню.



Използване на екранното меню

Достъп до системата на менюто

Икона Меню и подменюта	Описание
 Brightness/ Contrast (Яркост/ Контраст)	Използвайте това меню за активиране на настройката Brightness/Contrast (Яркост/контраст). 
Brightness (Яркост)	Brightness (Яркост) регулира луминесценцията на подсветката (мин. 0; макс. 100). Натиснете бутона  , за да увеличите яркостта. Натиснете бутона  , за да намалите яркостта.
Contrast (Контраст)	Първо настройте Brightness (Яркост) , след това настройте Contrast (Контраст) , само ако е необходимо допълнително регулиране. Натиснете бутона  , за да увеличите контраста и бутона  , за да намалите контраста. Регулиране на контраста между 0 и 100. Contrast (Контраст) регулира разликата между тъмните и светлите стойности на монитора.



Икона Меню и подменюта	Описание
 Input Source (Източник на входен сигнал)	<p>Използвайте менюто Input Source (Източник на входен сигнал), за да изберете между различните източници на входен видеосигнал, които са свързани към монитора Ви.</p> 
USB-C	<p>Използвайте , за да изберете USB-C източник на входен сигнал.</p>
DP	<p>Използвайте , за да изберете DP източник на входен сигнал.</p>
HDMI	<p>Използвайте , за да изберете HDMI източник на входен сигнал.</p>
Auto Select (Автоматичен избор)	<p>Използвайте  за избор на Auto Select (Авт. избор), мониторът сканира наличните източници на входен сигнал.</p>
Auto Selece for USB-C (Автоматичен избор за USB-C)	<p>Позволява задаване на Auto Select (Автоматичен избор) за USB-C, за да:</p> <ul style="list-style-type: none"> • Подкани за множество входи: винаги да се показва съобщението Switch to USB-C Video Input (Превключване на входен USB-C видеосигнал), така че потребителят да избере включване или не. • Да: Scaler винаги превключва на USB-C видео без да пита при свързване на USB-C. • Не: Scaler НЯМА да превключи автоматично на USB-C видео от друг наличен входен сигнал.



Икона Меню и подменюта

Описание

Reset Input Source
(Нулиране на източник на входен сигнал)

Нулирайте всички настройки под менюто **Input Source (Източник на входен сигнал)** на предварителните фабрични стойности.



Цвят

Използвайте меню Color (Цвят), за да регулирате режима за настройка на цветовете.

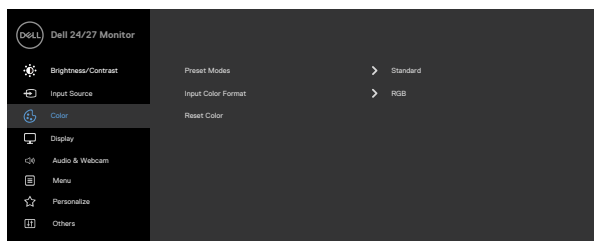

Готови режими

огато изберете **Preset Modes (Готови режими)**, може да изберете **Standard (Стандартен режим)**, **Movie (Филм)**, **FPS, RTS, RPG, Warm (Топли цветове)**, **Cool (Студени цветове)** или **Custom Color (Потребителски цветове)** ОТ СПИСЪКА.

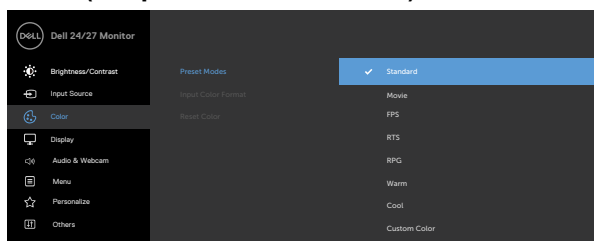



- **Standard (Стандартен режим):** Цветови настройки по подразбиране. Това е готовият режим по подразбиране.
- **Филм:** Зарежда цветови настройки, подходящи за филми.
- **FPS:** Зарежда цветови настройки, подходящи за игри от типа FPS (стрелба от първо лице).



Икона Меню и подменюта

Описание

- **RTS:** Зарежда цветови настройки, подходящи за игри от типа RTS (стратегия в реално време).
- **RPG:** Зарежда цветови настройки, подходящи за игри по роли.
- **Warm (Топли цветове):** Представя цветове с по-високи цветови температури. Екранът изглежда по-топъл с червено-жълт оттенък.
- **Cool (Студени цветове):** Представя цветове с по-ниски цветови температури. Екранът изглежда по-студен със син нюанс.
- **Custom Color (Потребителски цвят):** Позволява Ви ръчно да регулирате настройките на цветовете. Натиснете бутоните  и , за да регулирате стойностите на червеното, зеленото и синьото и да създадете свой собствен готов цветови режим.



Формат на входен цвят

Позволява задаване на режима за входен видеосигнал на:

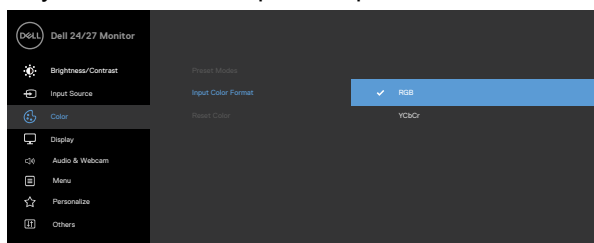
- **RGB:** Изберете тази опция ако мониторът Ви е свързан към компютър (или мултимедия плейър) чрез USB-C или DP или HDMI кабел.
- **YCbCr:** Изберете тази опция ако Вашият мултимедия плейър поддържа само YCbCr изход.



Ние (Нюанс)

Използвайте  или  за регулиране на нюанса от 0 до 100.

ЗАБЕЛЕЖКА: Hue adjustment (Настройка на нюанса) е достъпна само за режими Movie (Филм) и FPS, RTS, RPG.



Икона Меню и подменюта	Описание
<p>Saturation (Наситеност)</p>	<p>Използвайте  или  за регулиране на наситеността от 0 до 100.</p> <p>ЗАБЕЛЕЖКА: Saturation adjustment (Настройка на наситеността) е достъпна само за режими Movie (Филм) и FPS, RTS, RPG.</p>
<p>Reset Color (Нулиране на цвят)</p>	<p>Нулира цветовете настройки на Вашия монитор и връща фабричните настройки.</p>
<p> Display (Дисплей)</p>	<p>Използвайте менюто Дисплей за регулиране на образа.</p>  <p style="text-align: right;">   </p>
<p>Aspect Ratio (Пропорции)</p>	<p>Изберете пропорции на изображението между 16:9, 4:3 и 5:4.</p>
<p>Sharpness (Острота)</p>	<p>Прави изображението по-остро или по-меко.</p> <p>Използвайте  или  за регулиране на рязкостта от '0' до '100'.</p>
<p>Response Time (Време за отговор)</p>	<p>Позволява Ви да зададете Време за реакция на Нормално, Бързо или Екстремно.</p>
<p>Reset Display (Нулиране на дисплея)</p>	<p>Възстановява фабричните настройки на дисплея.</p>



Икона Меню и подменюта	Описание
	<p>Audio & Webcam (Звук и веб камера) Използвайте менюто Audio & Webcam (Звук и веб камера) за регулиране на настройките.</p> 
<p>Volume (Сила на звука)</p>	<p>Позволява Ви да увеличите силата на звука на високоговорителя.</p> <p>Натиснете бутоните  и  за регулиране на силата на звука от 0 до 100.</p>
<p>Speaker (Високоговорител)</p>	<p>Изберете Mute (Без звук) или Unmute (Със звук) за функцията Speaker (Високоговорител).</p>
<p>Microphone (Микрофон)</p>	<p>Изберете Mute (Без звук) или Unmute (Със звук) за функцията Microphone (Микрофон).</p>
<p>Webcam (Веб камера)</p>	<p>Изберете Enable (Разреша) или Disable (Забрани) функцията Webcam (Веб камера).</p>
<p>Status Indicator (Индикатор на състоянието)</p>	<p>Изберете Off (Изкл.) или Temporary (Временно), за да покажете състоянието на високоговорителя, микрофона и веб камерата.</p>
<p>Audio Profile (Аудиопрофил)</p>	<p>Изберете функция за възпроизвеждане.</p>



Икона Меню и подменюта	Описание
<p>Нулиране на Audio & Webcam (Звук и веб камера)</p>	<p>Нулира всички настройки под менюто Audio & Webcam (Звук и веб камера) до фабрични им стойности по подразбиране.</p> <p>ЗАБЕЛЕЖКА: Със синхронизацията на силата на звука от USB кабела със силата на звука на прозореца и не до настройките по подразбиране.</p> <p>ЗАБЕЛЕЖКА: Ако потребителят свърже HDMI кабела за възпроизвеждане на звука, след което включете USB-C кабела. Аудио-каналът се премества към елиминиране на ехото.</p> <p>Силата на звука на монитора също се синхронизира с компютъра.</p>
<p> Menu (Меню)</p>	<p>Изберете тази опция, за да регулирате настройките на екранното меню като например езиците на екранното меню, времето, за което менюто остава на екрана и други.</p> <div data-bbox="393 820 987 1059" data-label="Image"> </div> <p style="text-align: right;">     </p>
<p>Language (Език)</p>	<p>Задавайте един от осемте езика за екранното меню.</p> <p>(Английски, испански, френски, немски, бразилски португалски, руски, опростен китайски или японски).</p>
<p>Transparency (Прозрачност)</p>	<p>Изберете тази опция, за да промените прозрачността на менюто като използвате  и  (мин. 0/макс. 100).</p>





Икона Меню и подменюта

Описание

Timer (Таймер)

OSD Hold Time (Време на задържане на екранното меню): Задава времето, за което екранното меню ще остане активно след последното натискане на бутон.

Използвайте бутоните  и  за регулиране на плъзгача в стъпки от 1 секунда, от 5 до 60 секунди.

Заклучване

С бутоните за управление на заключен монитор, може да попречите на хора да получават достъп до контролите. Предотвратява се и неволно активиране на множество монитори, когато са поставени един до друг.

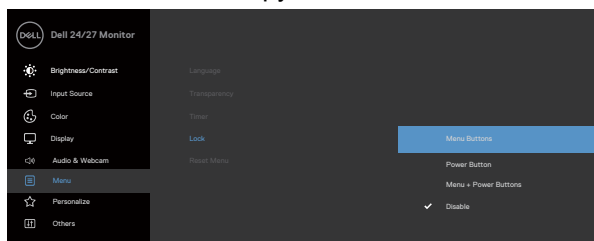

- **Бутони на менюто:** чрез екранното меню за заключване на бутоните на менюто.
- **Бутон на захранването:** чрез екранното меню за заключване на бутона на захранването.
- **Бутони Меню + Захранване:** чрез екранното меню за отключване на всички бутони на менюто и на захранването.
- **Забрани:** Натиснете и задръжте бутон  до бутона на захранването за четири секунди, за да отключите бутоните.

Reset Menu (Нулиране на менюто)

Нулира всички настройки под менюто Reset menu (Нулиране на менюто) до фабричните стойности по подразбиране.



Икона Меню и подменюта

Описание



Personalize (Персонализиране)

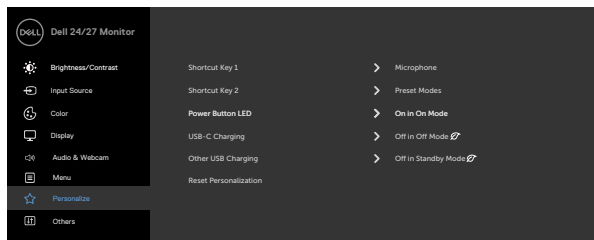

Shortcut key 1 (Клавиш за пряк път 1)	Изберете от Preset Modes (Готови режими), Brightness/Contrast (Яркост/Контраст), Input Source (Източник на входен сигнал), Aspect Ratio (Пропорции), Volume (Сила на звука), Speaker (Високоговорител), Microphone (Микрофон), Webcam (Уеб камера) , зададени като клавишна комбинация.
Shortcut key 2 (Клавиш за пряк път 2)	
Power Button LED (Индикатор на бутона за включване/ изключване)	Позволява Ви да зададете състоянието на индикатора с цел икономия на енергия.
USB-C Charging (USB-C зареждане)	Позволява Ви да разрешите или забраните функцията за зареждане USB-C Charging (USB-C зареждане) в изключен режим на монитора.
Other USB Charging (Друго USB зареждане)	Позволява Ви да разрешите или забраните функцията Other USB Charging (Друго USB зареждане) по време на режим Standby на монитора.
Reset Personalization (Нулиране на персонализиране)	Нулирайте всички настройки под менюто Personalize (Персонализиране) на предварителните им фабрични стойности.



Икона Меню и подменюта



Others (Други)

Описание

Изберете тази опция да регулирате настройка на екранното меню като **DDC/CI**, **LCD Conditioning** (**LCD подобрене**) и др.

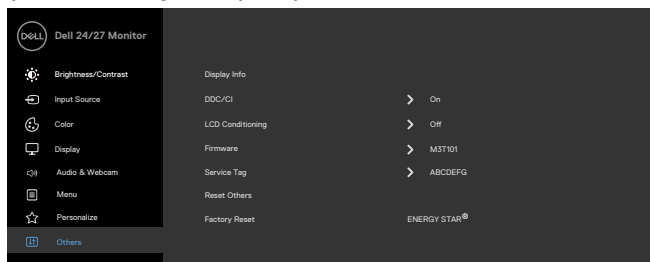



Display Info (Информация за дисплея)

Показва текущите настройки на монитора.

DDC/CI

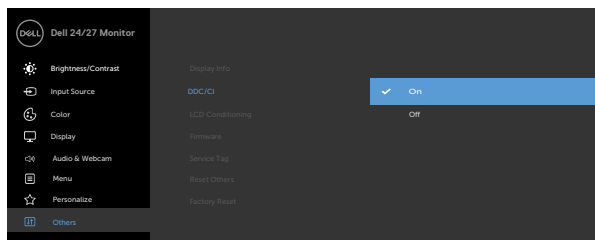
DDC/CI (Display Data Channel/Command Interface) позволява регулиране на параметрите на Вашия монитор, като яркост, цветови баланс и др. чрез софтуера на Вашия компютър. Можете да забраните тази функция като изберете **Off (Изкл.)**. Разрешете тази функция за най-добро потребителско изживяване и оптимална производителност на Вашия монитор.

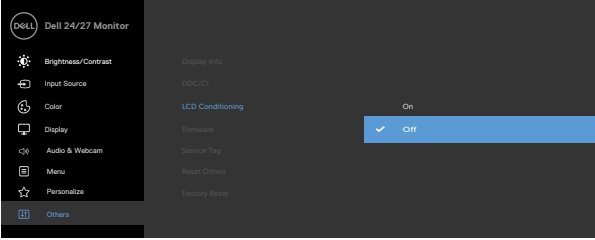

Икона Меню и подменюта	Описание
LCD Conditioning (Грижа за LCD)	<p>Спомага за намаляването на краткотрайно задържане на изображението. В зависимост от степента на задържане на изображението, възможно е изпълнението на програмата да отнеме известно време. Можете да разрешите тази функция като изберете On (Вкл.).</p>
	
Firmware (Фърмуер)	<p>Показва фърмуер версията на Вашия монитор.</p>
Service Tag (Сервизен етикет)	<p>Показва Сервизен етикет. Сервизен етикет е уникален идентификатор от цифри и букви, който позволява на Dell да идентифицира техническите характеристики на продукта и дава достъп до гаранционната информация.</p> <p>ЗАБЕЛЕЖКА: Сервизен етикет е отпечатан върху етикета, намиращ се на задната страна на кутията.</p>
Reset Others (Нулиране други)	<p>Нулирайте всички настройки под менюто Others (Други) на фабричните стойности.</p>
Factory Reset (Фабрично нулиране)	<p>Възстановява всички предварителни фабричните стойности по подразбиране за всички настройки.</p>



Предупреждения на екранното меню

Когато мониторът не поддържа определен режим на разделителната способност, ще се появи следното съобщение:

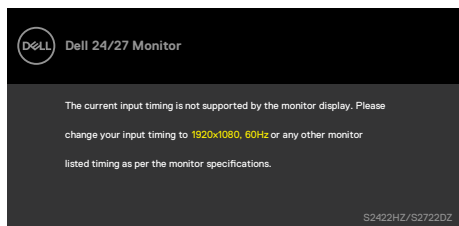

Това означава, че мониторът не може да се синхронизира със сигнала, който получава от компютъра. Вижте [Технически характеристики на монитора](#) относно диапазоните на хоризонтална и вертикална честота, поддържани от този монитор. Препоръчителният режим е **1920 x 1080 (S2422HZ)/2560 x 1440 (S2722DZ)**.

Следното съобщение се появява да бъде забранена преди функцията DDC/CI.

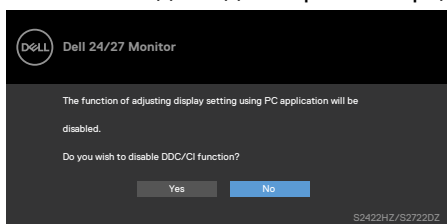

Когато мониторът влезе в Икономичен режим, ще се появи следното съобщение:

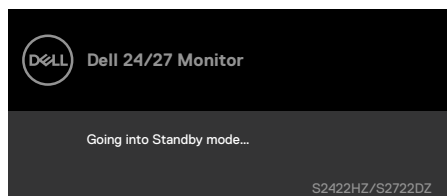

Активирайте компютъра и събудете монитора, за да получите достъп до **OSD (Екранно меню)**.



Когато кабелът USB-C upstream не е свързан, модулът на микрофона и уеб камерата е неактивен и се появява следното съобщение:

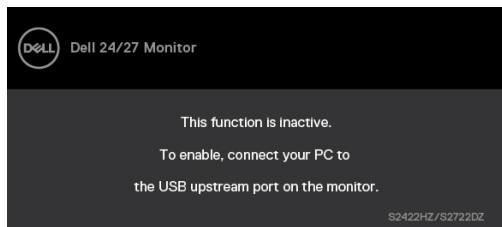

Когато забраните само уеб камерата, се появява следното съобщение:

По подразбиране е избрано **No (Не)**. Може да изберете **Yes (Да)** или **Yes, and do not ask again. (Да и не ме питай отново)**.

Ако нулирате Audio and Webcam (Звук и уеб камера) или ако възстановите фабричната настройка по подразбиране, се появява следното съобщение:

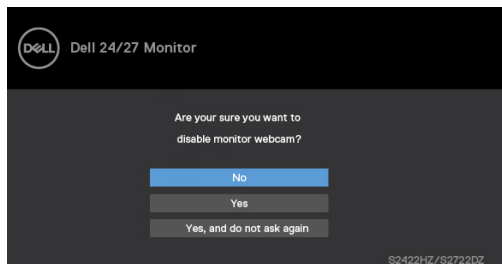

Ако сте забранили уеб камерата в екранното меню и след това натиснете или приберете уеб камерата, се появява следното съобщение:

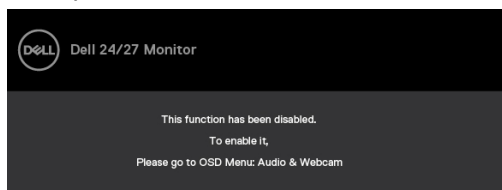

Индикаторът на състоянието е полупрозрачен прозорец, подравнен към центъра, и се появява в горната част на екрана. Показва състоянието на високоговорителя, микрофона и уеб камерата.

Когато промените състоянието на високоговорителя, микрофона и уеб камерата или извадите или приберете модула на уеб камерата, индикаторът на състоянието се появява за две секунди.



Ако искате да го забраните, изберете Audio & Webcam (Звук и уеб камера)->Status Indicator (Индикатор на състоянието)->Off (Изкл.) в екранното меню.

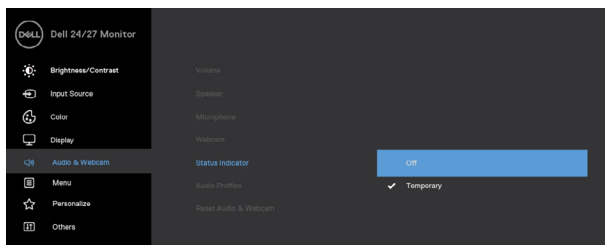

Ако натиснете произволен бутон, различен от бутона за включване и изключване, следните съобщения се появяват в зависимост от избрания входен сигнал:

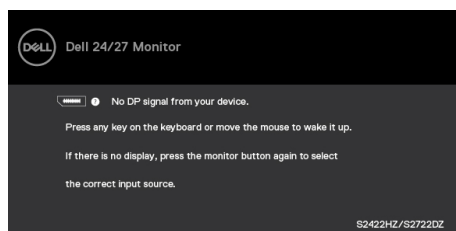

Появява се съобщение, докато кабелът, поддържащ алтернативен DP режим, е свързан към монитора при следните условия:

- Когато **Auto Select (Автоматичен избор) за USB-C е Prompt for Multiple Inputs (Подкана за множество входни сигнали)**.
- Когато USB-C кабелът е свързан към монитора.

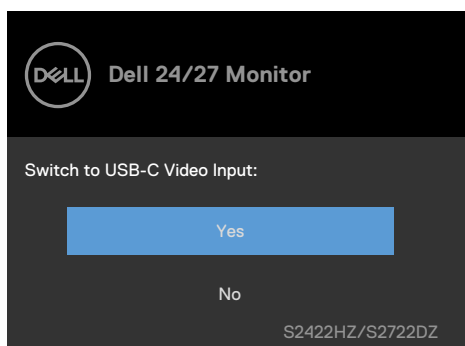

Показва се следното съобщение, ако изберете екранните елементи на **Factory Reset (Фабрично нулиране)** във функцията Other (Други).



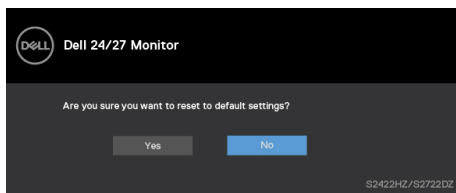

Следното съобщение се появява, когато изберете **Yes (Да)** за нулиране до настройките по подразбиране.

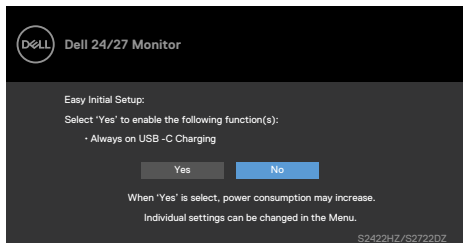

Изберете елементи от екранното меню **On in Standby Mode (Вкл. в Режим на готовност) ⚡** във функцията Personalize (Персонализиране). Ще се появи следното съобщение:

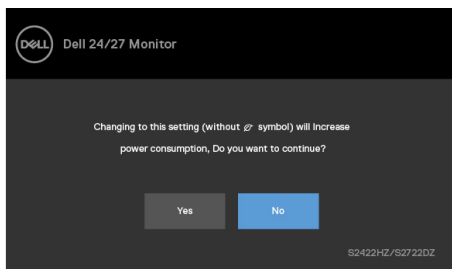

Ако регулирате нивото на яркост над нивото по подразбиране 75%, ще се появи следното съобщение:

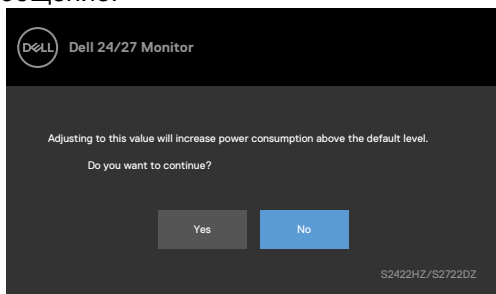

• Когато потребителят избира Да, съобщението за захранването се показва само веднъж.



- Когато потребителят избере Не, предупредителното съобщение за захранването ще изскочи отново.
- Предупредителното съобщение за захранването ще се появи отново само когато потребителят извърши Нулиране на фабричните настройки от екранното меню.

Ако USB-C, DP или HDMI входен сигнал не е избран и съответният кабел не е свързан, ще се появи диалогов прозорец.

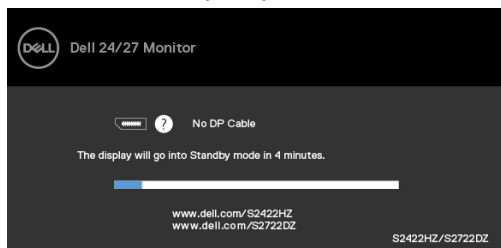

ИЛИ

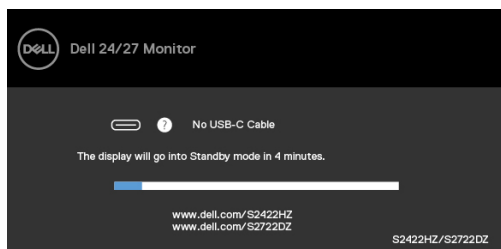

ИЛИ

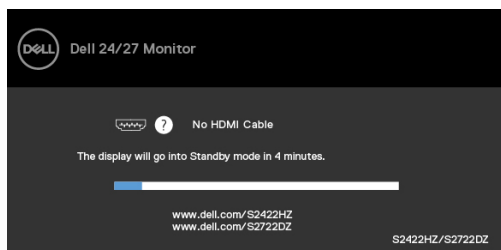

ЗАБЕЛЕЖКА: За да работят микрофонът и уеб камерата, трябва да свържете USB-C към C upstream кабел от компютъра към монитора.

Вижте [Отстраняване на неизправности](#) за повече информация



Настройка на максималната разделителна способност

В Windows 7, Windows 8 или Windows 8,1:

1. Само за Windows 8 или Windows 8,1, изберете плочката Работен плот, за да превключите на класически работен плот. Пропуснете тази стъпка за Windows Vista и Windows 7.
2. Щракнете с десния бутон върху **Screen Resolution (Разделителна способност на екрана)**.
3. Щракнете падащия списък Screen Resolution (Разделителна способност на екрана) и изберете **1920 x 1080 (S2422HZ)/2560 x 1440 (S2722DZ)**.
4. Щракнете върху **ОК (ОК)**.

В Windows 10:

1. Щракнете с десния бутон върху работния плот и щракнете върху **Display Settings (Настройки на дисплея)**.
2. Щракнете върху **Advanced Settings (Разширени настройки)**.
3. Щракнете върху падащия списък на **Resolution (Разделителна способност)** и изберете **1920 x 1080 (S2422HZ)/2560 x 1440 (S2722DZ)**.
4. Щракнете върху **Apply (Приложи)**.

Ако не виждате **1920 x 1080 (S2422HZ)/2560 x 1440 (S2722DZ)** като опция, може да се наложи да актуализирате своя драйвер на видеокартата. В зависимост от Вашия компютър, изпълнете една от следните процедури:

1. Ако имате настолен или преносим компютър Dell, Отидете на <https://www.dell.com/support>, въведете сервизния си номер и изтеглете най-новия драйвер за Вашата видеокарта.
2. Ако използвате компютър, различен от Dell (преносим или настолен):
 - Отидете на уеб сайта на видеокарта и да изтеглете най-новите драйвери за картата.
 - Отидете на уеб сайта на видеокарта и да изтеглете най-новите драйвери за картата.



Настройка на Windows Hello

В Windows 10:

1. Щракнете върху менюто Start (Старт) на Windows, щракнете върху **Settings (Настройки)**.

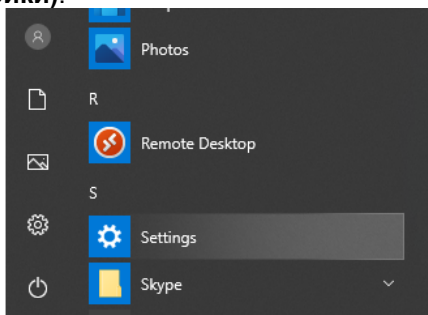

2. Щракнете върху **Accounts (Акаунти)**.

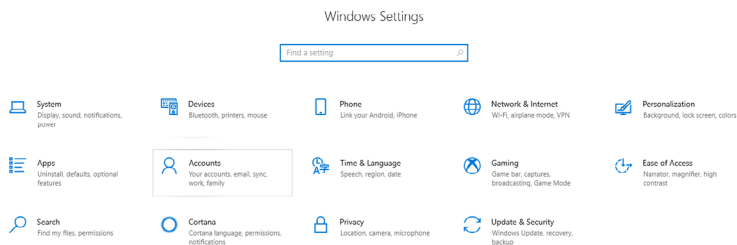

3. Щракнете върху **Sign-in options (Опции за влизане)**. Трябва да зададете ПИН преди да може да се регистрирате в Windows Hello.

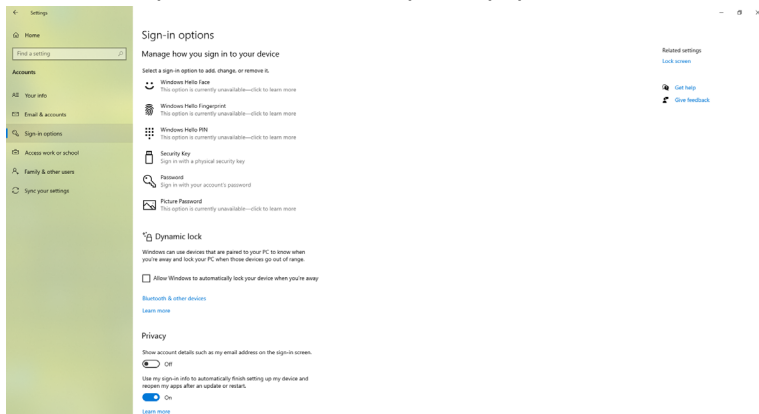

4. Щракнете върху **Add (Добавяне)** под **PIN (ПИН)** влезте в **Set up a PIN (Настройка на ПИН)**. Въведете New PIN (Нов ПИН) и Confirm PIN (Потвърди ПИН), след което щракнете върху **OK (OK)**.

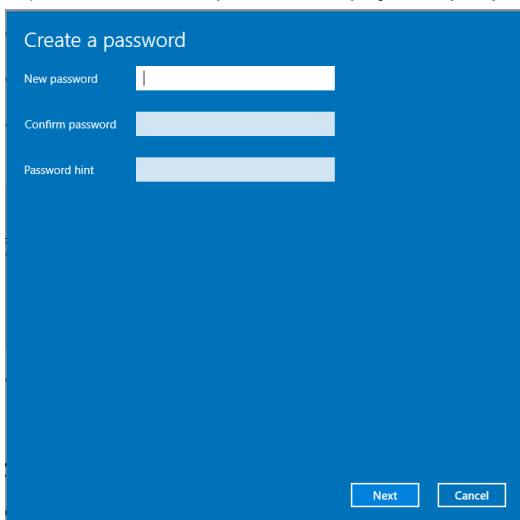

Когато завършите настройката на ПИН, опциите за настройка на Windows Hello ще се отключат.

5. Щракнете върху **Set up (Настройка)** под **Windows Hello**, влезте в **Windows Hello setup (Настройка на Windows Hello)**.

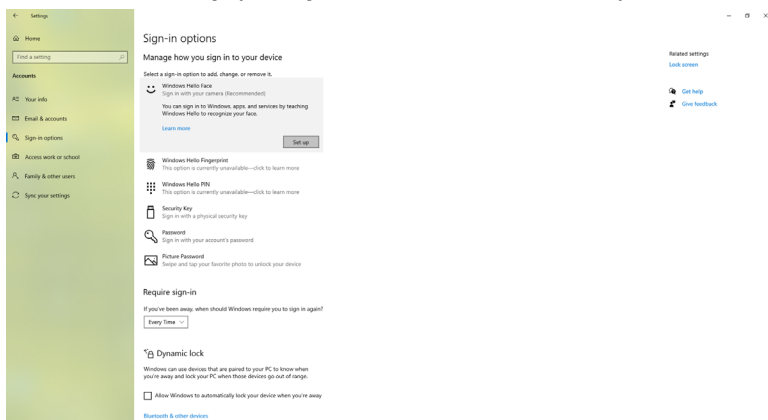

6. Щракнете върху **Get started (Начало)**.

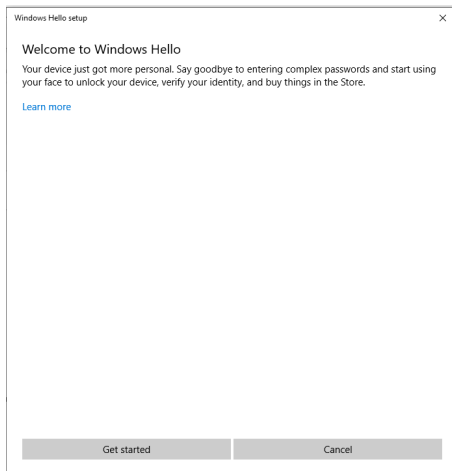

7. Гледайте право в екрана и заемете такава позиция, че лицето Ви да е в центъра на рамката, която се появява на екрана. Тогава уеб камерата ще регистрира лицето Ви.

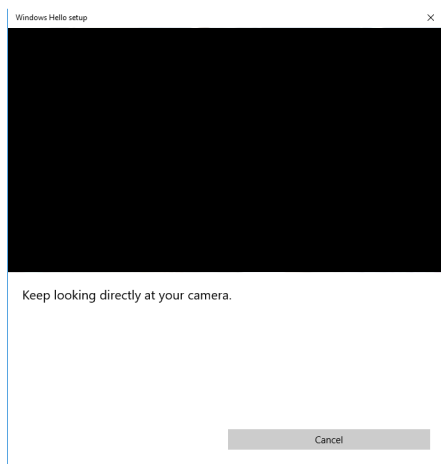

8. Когато се покаже следното съобщение, щракнете върху **Close (Затвори)** за изход от **Windows Hello setup (Настройка на Windows Hello)**.

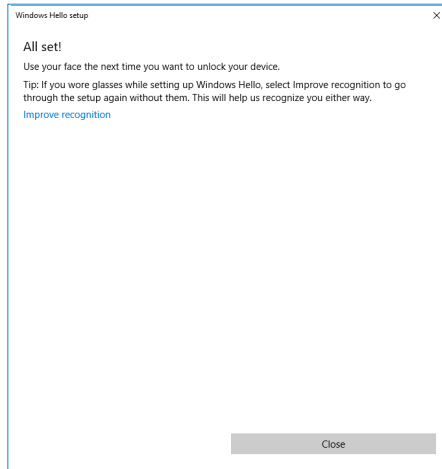

9. След като приключи настройката на Windows Hello, може също да подобрите разпознаването. Щракнете върху **Improve recognition (Подобряване на разпознаването)**, ако е необходимо.



Разрешаване на уеб камерата на монитора

За да функционира уеб камерата, свържете предоставения USB-C към USB-C кабел между компютъра и монитора. Ако компютърът не поддържа USB-C, използвайте кабел USB Type-A към USB-C (продава се отделно).

Следвайте тези стъпки, за да активирате уеб камерата на монитора:

1. Уверете се, че USB кабелът е правилно свързан между компютъра и монитора.
2. Натиснете горната част на уеб камерата, за да изскочи камерата.

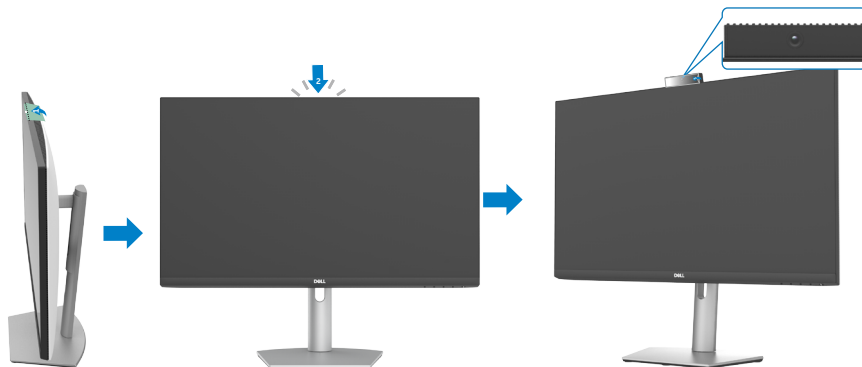

3. Разрешете камерата в Windows 10, 8.1 или 8.
 1. Щракнете с десния бутон на мишката върху **Start (Старт)** и изберете **Settings (Настройки)**.
 2. В настройките на Windows щракнете върху **Privacy (Поверителност)**.
 3. В левия панел щракнете върху **Camera (Камера)**.
 4. Уверете се, че опцията **Allow apps to access your camera (Разреша на приложения достъп до камерата)** е разрешена.
 5. Превъртете надолу и се уверете, че опцията **Allow desktop apps to access your camera (Разреша на приложения за работен плот достъп до камерата)** е разрешена.
4. Активирайте уеб камерата в екранното меню на монитора.
5. Уверете се, че DELL Monitor RGB Webcam е избрана като камера по подразбиране в приложения като Microsoft Teams, Skype или Zoom. За да научите как да промените настройките на уеб камерата в тези приложения, посетете уеб сайта на производителя на софтуера.



Разрешаване на веб камерата на монитора

Следвайте тези стъпки, когато компютърът Ви е свързан към множество високоговорители и когато искате да активирате високоговорителя на монитора и да го зададете като високоговорител по подразбиране:

1. Уверете се, че HDMI, DisplayPort или USB-C кабелът е правилно свързан между компютъра и монитора.
ЗАБЕЛЕЖКА: Мониторът се доставя с кабел USB-C към USB-C.HDMI или DisplayPort кабел трябва да се купи отделно.
2. Задайте стандартното възпроизвеждане или изходното устройство.
 - a. В лентата на задачите щракнете с десния бутон на мишката върху иконата за **силата на звука** или иконата на високоговорителя в областта за уведомяване и изберете **Open Sound Settings (Отвори звукови настройки)**.
 - b. Под **Choose your output device (Изберете своето изходно устройство)** изберете **Echo Canceling Speakerphone S2422HZ** или **Echo Canceling Speakerphone S2722DZ**. Ако изходното устройство по подразбиране е настроено на **DELL S2422HZ** или **DELL S2722DZ**, вграденият микрофон на монитора не се поддържа. Изходното устройство DELL S2422HZ или DELL S2722DZ е подходящо само за възпроизвеждане на звук.
 - c. Щракнете върху иконата за **силата на звука** или иконата на високоговорителя в областта за уведомяване и задайте силата на звука според предпочитанията си.
3. Активирайте звука на високоговорителя в екранното меню на монитора.
4. Задайте сила на звука 100 в екранното меню на монитора.
5. Уверете се, че **Echo Canceling Speakerphone S2422HZ** или **Echo Canceling Speakerphone S2722DZ** е устройството за възпроизвеждане или изходното устройство по подразбиране в приложения като Microsoft Teams, Skype или Zoom. За повече информация относно това как да промените настройките на високоговорителя или настройките на звука в тези приложения, посетете веб сайта на производителя на софтуера.
6. Коригирайте настройките за силата на звука на високоговорителя в приложения като Microsoft Teams, Skype или Zoom. За повече информация относно това как да промените настройките на звука в тези приложения, посетете веб сайта на производителя на софтуера.



Разрешаване на микрофона на монитора

За да функционира вграденият в монитора микрофон, свържете предоставения USB-C към USB-C кабел между компютъра и монитора.

Ако компютърът не поддържа USB-C, използвайте кабел USB Type-A към USB-C (продава се отделно).

Следвайте тези стъпки, когато компютърът Ви е свързан към множество микрофони и когато искате да активирате микрофона на монитора и да го зададете като микрофон по подразбиране:

1. Уверете се, че USB кабелът е правилно свързан между компютъра и монитора.
2. Задайте устройството по подразбиране за въвеждане или запис в Microsoft Windows.
 - a. Щракнете с десния бутон на мишката върху иконата за **силата на звука** в областта за уведомяване (долния десен ъгъл) и изберете Recording devices (Записващи устройства).
 - b. Изберете **Echo Canceling Microphone S2422HZ** или **Echo Canceling Microphone S2722DZ** като записващо устройство и щракнете върху **ОК (ОК)**.
3. Активирайте звука на микрофона в екранното меню на монитора.
4. Уверете се, че **Echo Canceling Microphone S2422HZ** или **Echo Canceling Microphone S2722DZ** е микрофонът или устройството за въвеждане по подразбиране в приложения като Microsoft Teams, Skype или Zoom. За да научите как да промените настройките на микрофона или настройките за въвеждане в тези приложения, посетете уеб сайта на производителя на софтуера.
5. Коригирайте настройките за силата на звука на микрофона и активирайте звука на микрофона в приложения като Microsoft Teams, Skype или Zoom. За да научите как да промените настройките на микрофона или настройките за въвеждане в тези приложения, посетете уеб сайта на производителя на софтуера.



Отстраняване на неизправности

⚠ ПРЕДУПРЕЖДЕНИЕ: Преди да започнете работата върху стъпките по-долу, спазвайте [Инструкции за безопасност](#).

Самодиагностика

Вашият мониторът осигурява функция за самодиагностика, която Ви позволява да проверите дали мониторът функционира правилно. Ако мониторът и компютърът са свързани правилно, но екранът на монитора остава тъмен, пуснете самодиагностиката за монитора, като изпълните следните стъпки:

1. Изключете компютъра и монитора.
2. Извадете видеокабела от гърба на компютъра. За да се уверите че самодиагностиката функционира както трябва, извадете всички цифрови и аналогови кабели от гърба на компютъра.
3. Включете монитора.

На екрана се появява плаващ диалогов прозорец (на черен фон), ако мониторът не може да открие видеосигнал и работи както трябва. Докато сте в режим на самодиагностика, LED индикаторът на захранването остава бял. В зависимост от избрания входен сигнал, един от следните диалогови прозорци ще се превърта продължително по екрана.

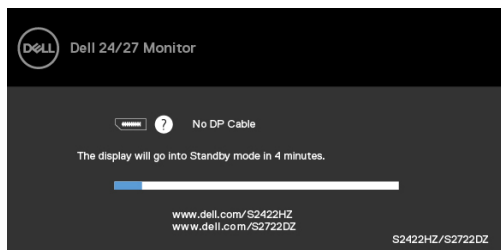

ИЛИ

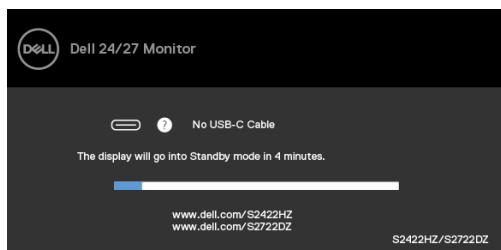

ИЛИ



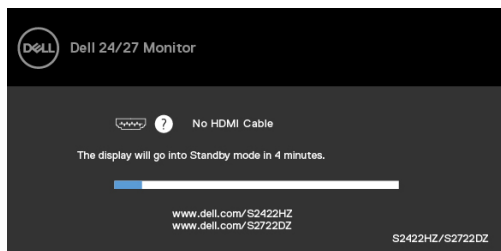

Тази кутийка също се появява по време на нормална операция на системата ако видеокабелът е изключен или повреден.

4. Изключете монитора и свържете видеокабела; след това включете и компютъра, и монитора.

Ако мониторът Ви остава празен, след като използвате предишната процедура, проверете видеоконтролера и компютър си, защото мониторът функционира както трябва.

Вградена диагностика

Мониторът Ви има вграден инструмент за диагностика, който Ви помага да определите дали дадена аномалия на екрана Ви представлява свойствен проблем с монитора, или с Вашия компютър и видеокарта.



За да изпълните вградена диагностика:

1. Уверете се, че екранът е чист (няма прахови частици по повърхността на екрана).
2. Натиснете и задръжте **Бутон 4** за четири секунди и на екрана ще се появи меню.
3. Изберете опцията за вградена диагностика . Появява се сив екран.
4. Внимателно разгледайте екрана за аномалии.
5. Натиснете отново **Бутон 1** на предния панел. Цветът на екрана се променя на червено.
6. Инспектирайте дисплея за всякакви аномалии.
7. Повторете стъпки 5 и 6 за инспектиране на дисплея при зелено, синьо, черно, бяло и екрани с текст.

Текстът свършва, когато се появи екранът с текст. За изход натиснете отново **Бутон 1**.

Ако не откриете аномалии в работата на екрана с помощта на вградения диагностичен инструмент, мониторът функционира правилно. Проверете видеокартата и компютъра.



Често срещани проблеми

Следната таблица съдържа обща информация за често срещани проблеми на монитора, с които може да се сблъскате, и възможните решения.

Често срещани проблеми	С какво се сблъсквате	Вероятни разрешения
Няма видео/индикаторът на захранването е изключен	Няма картина	<ul style="list-style-type: none">• Уверете се, че видеокабелът, свързващ монитора и компютъра, е свързан правилно и сигурно.• Проверете дали контактът функционира правилно с помощта на друго електрическо оборудване.• Уверете се, че бутонът на захранването е натиснат докрай.• Уверете се, че е избран правилният източник на входен сигнал чрез меню Източник на входен сигнал.
Няма видео/индикаторът на захранването е включен	Няма картина или няма яркост	<ul style="list-style-type: none">• Увеличава контролите на яркостта и контраста чрез екранното меню.• Пуснете функцията за самодиагностика на монитора.• Проверете за огънати или счупени изводи на конектора на видеокабела.• Пуснете вградената самодиагностика.• Уверете се, че е избран правилният източник на входен сигнал чрез меню Източник на входен сигнал.
Липсващи пиксели	На LCD екрана има точки	<ul style="list-style-type: none">• Изпълнете цикъл на включване и изключване.• Пиксел, който постоянно не свети, представлява естествен дефект, който може да възникне в LCD технологията.• За повече информация относно Политиката за качество на мониторите на Dell и Политиката за пикселите, вижте уеб сайта за поддръжка на Dell https://www.dell.com/pixelguidelines.



Често срещани проблеми	С какво се сблъсквате	Вероятни разрешения
Остатъчни пиксели	На LCD екрана има ярки точки	<ul style="list-style-type: none"> • Изпълнете цикъл на включване и изключване. • Пиксел, който постоянно не свети, представлява естествен дефект, който може да възникне в LCD технологията. • За повече информация относно Политиката за качество на мониторите на Dell и Политиката за пикселите, вижте уеб сайта за поддръжка на Dell https://www.dell.com/pixelguidelines.
Проблеми с яркостта	Картината е твърде тъмна или ярка	<ul style="list-style-type: none"> • Възстановява фабричните настройки на монитора. • Регулира контролите на яркостта и контраста чрез екранното меню.
Проблеми, свързани с безопасността	Видими следи от пушек или искри	<ul style="list-style-type: none"> • Не предприемайте каквито и да било стъпки за отстраняване на неизправности. • Свържете се с Dell незабавно.
Периодични проблеми	Неизправности при включване и изключване на монитора	<ul style="list-style-type: none"> • Уверете се, че видеокабелът, свързващ монитора и компютъра, е свързан правилно и сигурно. • Възстановете фабричните настройки на монитора. • Извършете проверка с функцията за самодиагностика на монитора и определете дали повтарящите се проблеми се появяват в режима за самодиагностика.
Липсва цвят	В картината липсва цвят	<ul style="list-style-type: none"> • Извършете самодиагностика на монитора. • Уверете се, че видеокабелът, свързващ монитора и компютъра, е свързан правилно и сигурно. • Проверете за огънати или счупени изводи на конектора на видеокабела.



Често срещани проблеми	С какво се сблъсквате	Вероятни разрешения
Грешен цвят	Цветовите на картината не са хубави	<ul style="list-style-type: none"> Променете настройките на меню Предварителни режими в Цвят на екранното меню в зависимост от приложението. Регулирайте стойностите на R/G/B под екранното меню Потребителски цвят в Цвят. Променете Формат на входни цветове да бъде PC RGB или YCbCr в екранното меню Цвят. Пуснете вградената самодиагностика.
Задържане на образ от статично изображение, оставено на монитора продължително време	Лека сянка от статично изображение се вижда на екрана	<ul style="list-style-type: none"> Задайте екранът да се изключи след няколко минути неактивност на екрана. Те може да се регулират в Опции за захранването на Windows или настройката Energy Saver на Mac. Като алтернатива можете да използвате динамично променящ се скрийнсейвър.
Уеб камерата не работи	<ul style="list-style-type: none"> Модулът на уеб камерата не излиза USB кабелът не е включен или не е избран правилният източник на USB 	<ul style="list-style-type: none"> Приберете модула на уеб камерата. Включете USB кабела. Изберете уеб камерата на монитора като устройство по подразбиране на компютъра.

Проблеми, специфични за продукта

Проблем	С какво се сблъсквате	Вероятни разрешения
Образът на екрана е твърде малък	Изображението е центрирано, но не заема цялата зрителна област	<ul style="list-style-type: none"> Проверете настройката Пропорции в екранното меню Дисплей. Възстановява фабричните настройки на монитора.



Проблем	С какво се сблъсквате	Вероятни разрешения
Мониторът не може да се регулира с бутоните на предния панел	На екрана не се появява екранно меню.	<ul style="list-style-type: none"> • Изключете монитора, изключете захранващия кабел, включете го отново, след което включете монитора.
Няма входен сигнал при натискане на потребителски контроли	Няма картина, LED индикаторът свети бяло	<ul style="list-style-type: none"> • Проверете източника на сигнала. Уверете се, че компютърът не е в икономичен режим чрез преместване на мишката или натискане на произволен клавиш на клавиатурата. • Проверете дали сигналният кабел е включен правилно. Включете отново сигналния кабел, ако е необходимо. • Нулирайте компютъра или видеоплейъра.
Картината не запълва целия екран	Картината не може да заеме цялата височина или ширина на екрана	<ul style="list-style-type: none"> • Заради различните видеоформати (пропорции) на DVD, мониторът може да не показва съдържанието на цял екран. • Пуснете вградената самодиагностика.
Няма образ, когато се използва DP връзка към компютъра	Черен екран	<ul style="list-style-type: none"> • Проверете за кой DP стандарт DP 1,1a или DP 1,2 е сертифицирана Вашата графична карта. Изтеглете и инсталирайте най-новия драйвер за видеокарта. • Някои графични карти DP 1,1a не поддържат монитори DP 1,2. Отидете в екранното меню под Input Source (Източник на входен сигнал).



Проблем	С какво се сблъсквате	Вероятни разрешения
Няма образ при използване на USB-C връзка с компютър, лаптоп и др	Черен екран	<ul style="list-style-type: none"> • Проверете дали интерфейсът USB-C на устройството може да поддържа режим DP alternate. • Проверете дали устройството изисква енергия за зареждане. • Интерфейсът USB-C на устройството не може да поддържа режим DP alternate. • Задайте Windows да бъде в режим Projection (Прожектиране). • Уверете се, че кабелът USB-C не е повреден.
Без зареждане при използване на USB-C връзката към компютър, лаптоп и т.н	Няма зареждане	<ul style="list-style-type: none"> • Уверете се, че устройството поддържа един от профилите за зареждане 5V/9V / 15 V/20 V. • Проверете дали компютърът изисква повече от 65 W енергия за зареждане. • Ако компютърът изисква ток адаптер над 65 W, възможно е да не зарежда с връзка USB-C. • Трябва да използвате само одобрен от Dell адаптер или адаптерът, предоставен с продукта. • Уверете се, че кабелът USB-C не е повреден.
Периодично зареждане с използване на USB-C връзката с компютър, лаптоп и др	Периодично зареждане	<ul style="list-style-type: none"> • Проверете дали максималната консумация на енергия на устройството е над 65 W. • Трябва да използвате само одобрен от Dell адаптер или адаптерът, предоставен с продукта. • Уверете се, че кабелът USB-C не е повреден.
Видеозапис не работи	Приложението за видеозапис не работи с Windows 7	<ul style="list-style-type: none"> • Windows 7 не се поддържа. • Превключете на Windows 10.



Проблем	С какво се сблъсквате	Вероятни разрешения
От записаното видео не се чува звук	Не се чува звук от записаното видео с 11-то поколение процесор Tiger Lemn	Забранете Telia SamWin Sound Geotechnical за драйвер USB Audio в Device Manager (Диспечер на устройствa) и рестартирайте компютъра.
Когато натиснете Volume down (Намаляване на силата на звука) или Volume app (Увеличаване на силата на звука), отговорът се бави или закъснява.	Когато натиснете Volume down (Намаляване на силата на звука) или Volume app (Увеличаване на силата на звука), отговорът се бави или закъснява при монитор с 11-то поколение процесор Tiger Lemn	Забранете Telia SamWin Sound Geotechnical за драйвер USB Audio в Device Manager (Диспечер на устройствa) и рестартирайте компютъра.
Volume down (Намаляване на силата на звука) или Volume app (Увеличаване на силата на звука), няма отговор на лентата за силата на звука.	При натискане на Volume down (Намаляване на силата на звука) или Volume app (Увеличаване на звука), играното меню на лентата за силата на звука не показва реакция.	Изберете Echo Cancelling Speakerphone (S2422HZ or S2722DZ) (Високоговорител с елиминиране на ехото (S2422HZ или S2722DZ)) от настройките за звука на Windows.
Силата на звука на външни аудио устройства не може да се регулира	Силата на звука на външни аудио устройства не може да се регулира	Изберете съответното устройство в списъка с аудио устройства.
Бутон Mute (Без звук) или Unmute (Със звук) на монитора, икона Mute (Без звук) на платформата UC не са синхронизирани	Бутон Mute (Без звук) или Unmute (Със звук) на монитора, икона Mute (Без звук) на платформата UC не са синхронизирани	Това е очаквано поведение. UC платформата не е синхронизирана: Oeko, Google Haydite, BlueJeans, Cisco Webex, Facetime, Slack, GoToMeeting.



Проблем	С какво се сблъсквате	Вероятни разрешения
Няма звук от високоговорителите.	Няма звук от високоговорителите при пускане на звук/ видео на Вашия компютър.	<ul style="list-style-type: none"> • Уверете се, че сте задали устройство за възпроизвеждане по подразбиране, като Echo Cancelling Speakerphone (Високоговорител с елиминиране на ехото) (S2422HZ или S2722DZ) или DELL S2422HZ, или S2722DZ. • Изключете монитора, изключете захранващия кабел, включете го отново, след което включете монитора. • Нулирайте монитора до фабричните настройки по подразбиране.
Звукът от високоговорителя е слаб или звучи меко	Звукът от високоговорителя е слаб или звучи меко, когато опцията за високоговорител е DELL S2422HZ или S2722DZ в интерфейса за настройка Sound (Звук)	<ul style="list-style-type: none"> • Увеличете силата на звука на DELL S2422HZ или S2722DZ до максимално ниво в диалоговия прозорец Sound (Звук). • Натиснете бутона Volume Up (Усилване), за да увеличите силата на звука на високоговорителя на DELL S2422HZ или S2722DZ. • Задайте силата на звука на микрофона да бъде 100 • Почистете отвора за микрофон • Затворете микрофона на монитора < 70cm."
Настройката на силата на звука се бави/закъснява.	Настройката на силата на звука се бави/закъснява.	Забранете Telia SamWin Sound Geotechnical за драйвер USB Audio в Device Manager (Диспечер на устройства) и рестартирайте компютъра.



Проблем	С какво се сблъсквате	Вероятни разрешения
Микрофонът не работи или не е открит	Микрофонът не работи или не е открит	<ul style="list-style-type: none"> • Уверете се, че кабелът USB-C upstream е свързан между монитора и компютъра или ноутбука. • Изберете Echo Cancelling Speakerphone (S2422HZ or S2722DZ) (Високоговорител с елиминиране на ехото (S2422HZ или S2722DZ)) от настройките за звука на Windows. Уверете се, че е избран микрофонът на монитора и е разрешен или със звук в настройката на приложението VoIP или UC.
Проблем с MAC MINI	Проблем с MAC MINI	<ul style="list-style-type: none"> • USB концентраторът на DUT не може да се открива от определени системи (Apple M1) при свързване на DUT към системата чрез USB-C кабел и рестартиране на системата. • Проблемът може да се реши с изключване и включване на USB-C кабела.
Уеб камера не е открита	Уеб камера не е открита в Device Manager (Диспечер на устройства) на Windows	<ul style="list-style-type: none"> • Уверете се, че модулът на уеб камерата е изваден. • Уверете се, че кабелът USB-C upstream между монитора и компютъра или ноутбука е свързан. • Свържете повторно USB-C upstream кабела към компютъра или лаптопа.
Уеб камерата не може да се свърже или връзката е прекъсната	Не може да се открие камерата в монитора или не може да се промени на камерата на компютъра	<ul style="list-style-type: none"> • Възстановете фабричните настройки. Свържете отново захранващия кабел • Включете камерата отново.



Проблем	С какво се сблъсквате	Вероятни разрешения
Замъглено изображение от уеб камерата	Замъглено изображение от уеб камерата	Отстранете защитното фолио от капака на лещата.
Трептене на образа на уеб камерата	Трептене на образа на уеб камерата	Скорост за намаляване на трептенето от 60 Hz до 50 Hz в приложението.
Лоша разделителна способност на уеб камерата	Лоша разделителна способност на уеб камерата	Задайте разделителната способност в приложението. Макс.: 5MP (2560 x 1920)
Образът на уеб камерата изглежда преекспониран	Образът на уеб камерата изглежда преекспониран	<ul style="list-style-type: none"> • Включете камерата отново. Регулирайте фона. • Увеличете околната светлина > 20lux.
Образът на уеб камерата изглежда зърнест или тъмен	Образът на уеб камерата изглежда зърнест или тъмен	<ul style="list-style-type: none"> • Включете камерата отново. Регулирайте фона. • Увеличете околната светлина > 20lux."
Камерата не може да фокусира	Камерата не може да фокусира	Регулирайте до подходяща работна дистанция: 35 cm~70 cm.
Цветът на образа на уеб камерата не е правилен.	Цветът на образа на уеб камерата не е правилен.	Актуализирайте до най-новия фърмуер за монитори.
Уеб камера за шум от видео	Уеб камера за шум от видео	<ul style="list-style-type: none"> • Уверете се, че модулът на уеб камерата е изваден. • Свържете или сменете USB кабела.
Уеб камерата работеше преди актуализацията на Windows или на драйверите.	Уеб камерата работеше преди актуализацията на Windows или на драйверите.	<ul style="list-style-type: none"> • Върнете предишната версия на драйверите, за да решите проблема • Върнете Windows до по-ранна точка на възстановяване (ако потребителите са задали такава).



Проблем	С какво се сблъсквате	Вероятни разрешения
Уеб камерата е заета и не може да се използва	Уеб камерата е заета и не може да се използва	Изключете софтуер за конференции А преди да можете да пуснете софтуер за конференции В.
Промяна на силата на звука на ниво компютърна операционна система Windows, сила на звука при line out (когато изберете високоговорител с елиминирание на шума) не може да се регулира	Промяна на силата на звука на компютъра на ниво операционна система, силата на звука на line out (когато изберете високоговорител за елиминирание на ехото) би трябвало да може да се регулира	Може да регулирате силата на звука, като плъзгате плъзгача на APP плейъра (като мултимедиен плейър) не на ниво операционна система Windows или да регулирате силата на звука през устройство с външен line out високоговорител.
Изключване на звука на ниво компютърна операционна система Windows, при line out (когато изберете високоговорител с елиминирание на шума) продължава да се извежда звук	Изключването на звука на компютъра на ниво операционна система, line out (когато изберете високоговорител за елиминирание на ехото), би трябвало да бъде без звук	Изберете иконата за изключване на звука на плейър APP (подобен на мултимедиен плейър), за да изключите или регулирате липсата на звук през външен високоговорител line out.



Проблеми, специфични за универсална серийна шина (USB)

Специфични симптоми	С какво се сблъскват	Вероятни разрешения
USB интерфейсът не работи	Периферните USB устройства не работят	<ul style="list-style-type: none">• Проверете дали Вашият дисплей е ВКЛ.• Свържете отново upstream кабела към Вашия компютър.• Свържете отново USB периферни устройства (downstream конектор).• Изключете монитора и го включете отново.• Рестартирайте компютъра.• Някои USB устройства, като преносимите твърди дискове, изискват по-висок източник на хранване; свържете устройството директно към компютъра.
Интерфейсът super speed USB 3,2 е твърде бавен.	Периферните устройства на SuperSpeed USB 3,2 работят бавно или не работят изобщо	<ul style="list-style-type: none">• Проверете дали Вашият компютър е съвместим с USB 3,0.• Някои компютри имат USB 3,0, USB 2,0, и USB 1,1 портове. Уверете се, че се използва правилен USB порт.• Свържете отново upstream кабела към Вашия компютър.• Свържете отново USB периферни устройства (downstream конектор).• Рестартирайте компютъра.
Безжичните USB периферни устройства спират да работят, когато е включено USB 3,0	Безжичните USB периферни устройства реагират бавно или работят, само когато разстоянието между тях и приемателя се скъси	<ul style="list-style-type: none">• Увеличете разстоянието между периферни устройства USB 3,0 и безжичния USB приемател.• Позиционирайте своя USB приемател възможно най-близо до безжичните USB периферни устройства.• Използвайте USB удължител, за да разположите безжичния USB приемател възможно най-далеч от USB 3,0 порта.
USB не работи	Няма USB функции	Обърнете входния сигнал и таблицата за сдвояване на USB.



Приложение

Обявления на ФКК (само за САЩ) и друга регулаторна информация

За обявления на ФКК и друга нормативна информация, вижте уеб сайта за съвместимост с нормативната уредба на адрес https://www.dell.com/regulatory_compliance.

Свързване с Dell

За клиенти в Съединените американски щати, позвънете на 800-WWW-DELL (800-999-3355)

 **ЗАБЕЛЕЖКА:** Ако нямате активна интернет връзка, можете да намерите информация за контакт във Вашата фактура, разписката за опаковане, касовата бележка или продуктовия каталог на Dell.

Dell предлага няколко опции за онлайн и телефонна поддръжка и обслужване. Наличността варира според държавата и продукта, а някои услуги може да не са налични за Вашия район.

Получаване на онлайн съдържание за поддръжка на монитора:

Вижте <https://www.dell.com/support/monitors>.

За да се свържете с Dell относно проблеми, свързани с продажби, техническа поддръжка или обслужване на клиента:

1. Отидете на <https://www.dell.com/support>.
2. Проверете държавата или региона си в падащия списък Избор на държава/регион в долния десен ъгъл на страницата.
3. Щракнете върху Връзка с нас до падащото меню с държавите.
4. Изберете подходяща услуга или връзка за поддръжка въз основа на нуждите Ви.
5. Изберете удобен за Вас метод за свързване с Dell.

База данни с продукти на ЕС и информационен лист на продукта

S2422HZ: <https://eprel.ec.europa.eu/qr/755430>

S2722DZ: <https://eprel.ec.europa.eu/qr/755450>

