



Dell S2422HZ/S2722DZ

شاشة مؤتمرات الفيديو
دليل المستخدم



- ملاحظة: تشير الملاحظة إلى معلومات هامة تساعدك في الاستخدام الأفضل للكمبيوتر. 
- تنبيه: يشير التنبيه إلى احتمال حدوث تلفٍ بالجهاز أو فقدان للبيانات إذا لم يتم اتباع الإرشادات. 
- تحذير: يشير التحذير إلى احتمالية حدوث أضرار بالملتمكات أو حدوث إصابة شخصية أو الوفاة. 

© حقوق الطبع والنشر محفوظة لصالح شركة Dell أو الشركات التابعة لها لعام ٢٠٢١. كافة الحقوق محفوظة. Dell و EMC والعلامات التجارية الأخرى علامات تجارية لشركة Dell Inc. أو الشركات التابعة لها. أما العلامات التجارية الأخرى فهي ملك لأصحابها.

١٠ - ٢٠٢١

المراجعة A01

المحتويات

٥	تعليمات السلامة
٦	حول الشاشة
٦	محتويات العبوة
٧	مميزات المنتج
٨	التعريف بالأجزاء وعناصر التحكم
٨	المنظر الأمامي
٩	المنظر الخلفي
١٠	الجانب السفلي
١١	مواصفات الشاشة
١٢	مواصفات الدقة
١٣	أوضاع العرض مسبقة الضبط
١٥	المواصفات الكهربائية المواصفات الكهربائية
١٦	مواصفات كاميرا الويب
١٦	مواصفات الميكروفون ومواصفات مكبرات الصوت
١٦	الخصائص المادية
١٨	الخصائص البينية
١٩	وظائف الدبابيس
٢٣	التوصيل والتشغيل
٢٣	جودة شاشة LCD وسياسة البكسل
٢٤	هندسة العوامل البشرية
٢٥	التعامل مع الشاشة ونقلها
٢٧	إرشادات الصيانة
٢٧	تنظيف الشاشة
٢٨	إعداد الشاشة
٢٨	توصيل الحامل
٣١	استخدام الإمالة والدوران حول المحور والإطالة الرأسية



٣١	الإمالة والدوران حول المحور والإطالة الرأسية
٣١	تدوير الشاشة
٣٢	تهيئة إعدادات العرض في الكمبيوتر بعد التدوير
٣٢	تشغيل كاميرا ويب الشاشة
٣٣	توصيل الشاشة
٣٥	تنظيم الكابلات
٣٥	تأمين الشاشة باستخدام قفل Kensington (اختياري)
٣٦	فك حامل الشاشة
٣٧	التثبيت على حائط (اختياري)
٣٨	تشغيل الشاشة
٣٨	تشغيل طاقة الشاشة
٣٨	استخدام أزرار تحكم اللوحة الأمامية
٤٠	استخدام وظيفة قفل قائمة المعلومات المعروضة على الشاشة
٤٣	زر اللوحة الأمامية
٤٤	استخدام قائمة المعلومات المعروضة على الشاشة (OSD)
٤٤	الوصول إلى نظام القائمة
٥٤	رسائل تحذير قائمة المعلومات المعروضة على الشاشة
٥٩	تعيين الدقة القصوى
٦٠	إعداد Windows Hello
٦٤	تمكين كاميرا الويب في الشاشة
٦٥	تمكين مكبر الصوت في الشاشة
٦٦	تمكين الميكروفون في الشاشة
٦٧	استكشاف الأعطال وإصلاحها
٦٧	الاختبار الذاتي
٦٨	التشخيصات المضمنة
٦٩	مشكلات عامة
٧١	مشكلات المنتج
٧٦	مشكلات الناقل التسلسلي العالمي (USB)
٧٧	الملحق
٧٧	إشعارات لجنة الاتصالات الفيدرالية FCC (الولايات المتحدة فقط) والمعلومات التنظيمية الأخرى
٧٧	الاتصال بشركة Dell
٧٧	قاعدة بيانات منتجات الاتحاد الأوروبي لكل من ملصق الطاقة وورقة معلومات المنتج



تعليمات السلامة

⚠ تنبيه: قد يؤدي استخدام عناصر تحكم أو عمليات ضبط أو إجراءات خلاف تلك المحددة في هذا المستند إلى التعرض لصدمة أو مخاطر كهربائية و/أو مخاطر ميكانيكية.

- ضع الشاشة على سطح صلب وتعامل معها بعناية؛ فهي سهلة الكسر، وقد تتلف إذا سقطت أو اصطدمت بشكل حاد.
 - تأكد دائمًا من ضبط التقديرات الكهربائية للشاشة بحيث يتم تشغيلها عبر طاقة التيار المتردد المتوفرة في الموقع الذي توجد فيه.
 - احرص على إبقاء الشاشة في درجة حرارة الغرفة. فالأجواء الباردة أو الساخنة بشكل مفرط قد تترك أثرًا سلبيًا على الكريستال السائل للشاشة.
 - لا تعرّض الشاشة لحالات اهتزاز حاد أو اصطدام شديد. على سبيل المثال: لا تضع الشاشة داخل صندوق سيارة.
 - افصل الشاشة عندما تنوي تركها دون استخدام لفترة زمنية ممتدة.
 - لتجنب حدوث صدمة كهربائية، لا تحاول إزالة أي غطاء أو لمس الشاشة من الداخل.
- للحصول على معلومات حول إرشادات السلامة يرجى الرجوع إلى معلومات الأمان والبيئة والتنظيم.



حول الشاشة

محتويات العبوة

يتم شحن الشاشة برفقة المكونات المبينة في الجدول أدناه. وإذا لم يوجد أي من تلك المكونات، فاتصل بشركة Dell. لمزيد من المعلومات، راجع قسم [الاتصال بشركة Dell](#).

ملاحظة: قد تكون بعض المكونات اختيارية وقد لا تُشحن مع الشاشة. وقد لا تتوفر بعض الميزات في بلدان معينة.

وصف المكون	صورة المكون
الشاشة	
رافع الحامل	
قاعدة الحامل	
كابلات الطاقة (يختلف حسب الدولة)	
كبل USB 3.2 Gen 1 Type-C (من C إلى C)	
<ul style="list-style-type: none">دليل البدء السريعمعلومات السلامة والبيئة واللوائح التنظيمية	



مميزات المنتج

وتتميز الشاشة **Dell S2422HZ/S2722DZ** بمصفوفة نشطة، وترايزستور رقيق الطبقات (TFT) وشاشة عرض بلورية (LCD) وإضاءة خلفية ومؤشر بيان حالة. ومن بين الخصائص التي تتميز بها الشاشة:

- **S2422HZ** : شاشة عرض مرئية مقاس ٦٠,٤٧ سم (٢٣,٨ بوصة) (بالقياس الفُطري). دقة ١٩٢٠ X ١٠٨٠ (١٦:٩) مع دعم الشاشة الكاملة لدرجات الدقة الأقل.
 - **S2722DZ** : شاشة عرض مرئية مقاس ٦٨,٤٧ سم (٢٧,٠ بوصة) (بالقياس الفُطري). دقة ٢٥٦٠ X ١٤٤٠ (١٦:٩) مع دعم الشاشة الكاملة لدرجات الدقة الأقل.
 - إمكانيات ضبط الإمالة والدوران حول المحور والارتكاز والتمديد الرأسي.
 - عدد ٢ مكبر صوت ٥ وات
 - حامل بقاعدة قابلة للفك والتركيب وفتحات تثبيت ١٠٠ مم مطابقة لمواصفات جمعية معايير إلكترونيات الفيديو (VESA) لتوفير حلول تثبيت مرنة.
 - إطار فائق النحافة يحد إلى أدنى درجة من الفجوة الناتجة عند استخدام عدة شاشات؛ مما يتيح تركيب أسهل مع تجربة مشاهدة ممتعة ومتأنقة.
 - إمكانيات توصيل رقمي شاملة باستخدام تقنية DP للمساعدة في توافق الشاشة مع التحديثات المستقبلية.
 - USB فردي من النوع C لدعم الطاقة ليكون ملائمًا للكمبيوتر محمول أثناء استلام إشارات فيديو وبيانات.
 - باستطاعة الكاميرا دعم درجة الدقة 1920 x 2560.
 - إمكانية التوصيل والتشغيل الفوري إذا كانت تلك الميزة مدعومة من الكمبيوتر التابع لك.
 - ضبط خصائص قائمة المعلومات المعروضة على الشاشة بسهولة الإعداد وتحسين كفاءة الشاشة.
 - قفل أزرار الطاقة وقائمة المعلومات المعروضة على الشاشة.
 - فتحة قفل الأمان.
 - $W \geq 0.3$ في وضع الاستعداد.
 - خدمة الاستبدال المتميز للشاشة لضمان راحة البال.
 - تحسين أمثل يضمن راحة العينين من خلال شاشة خالية من الارتعاش تحد من انبعاث الضوء الأزرق إلى أدنى مستوى.
 - تستخدم الشاشة لوحة الضوء الأزرق الخافت الحاصلة على شهادة TÜV Rheinland (Hardware Solution) في طراز الإعداد الافتراضي/إعادة التعيين في المصنع.
 - تقليل مستوى الضوء الأزرق الخطير المنبعث من الشاشة بحيث تصبح المشاهدة أكثر راحة لعيونك.
 - تستخدم الشاشة تقنية Flicker-Free (منع الارتعاش) لإزالة الارتعاش المرئي وتوفير تجربة مشاهدة مريحة وحماية المستخدمين من إرهاق العينين وإجهادهما.
 - معتمدة للاستخدام مع Windows Hello (مصادقة الوجه) وتدعم Microsoft Cortana.
 - دعم تقنية AMD FreeSync. يتراوح نطاق AMD Freesync المعتمد من ٤٨ هرتز إلى ٧٥ هرتز.
- ⚠ تحذير: قد تؤدي الآثار المحتملة لانبعاث الضوء الأزرق الصادر من الشاشة على المدى الطويل إلى ضرر العينين، بما في ذلك إرهاق العينين أو إجهاد العينين الرقمي.



التعريف بالأجزاء وعناصر التحكم

المنظر الأمامي

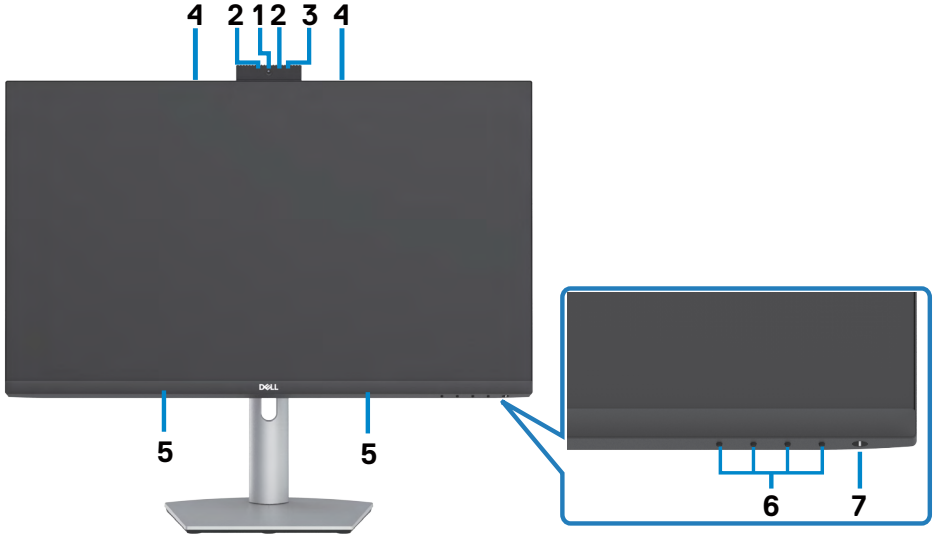

المسمى	الوصف	الاستخدام
١	كاميرا ويب RGB	بمستشعر صور قادر على التشغيل بمعدل إطارات حتى ٣٠ إطارًا في الثانية بدقة ١٠ بت ٥ ميغا مع تحكم كامل من قِبَل المستخدم في جودة الصورة وتنسيقها ونقل البيانات المخرجة. بث الصورة في مؤتمر عبر الفيديو. التقاط صورة وبثها في إضاءة معتمدة.
٢	كاميرا ويب بالأشعة تحت الحمراء	مؤشر الأشعة تحت الحمراء
٣	مؤشر بيان حالة الأشعة تحت الحمراء	مؤشر الأشعة تحت الحمراء
٤	الميكروفونات	ميكروفونات الشاشة.
٥	مكبرات الصوت المضمنة	إخراج الصوت من دخل الصوت.
٦	أزرار الوظائف	لمزيد من المعلومات، راجع تشغيل الشاشة
٧	زر التشغيل/إيقاف التشغيل (مع مؤشر بيان الحالة)	تشغيل الشاشة وإيقاف تشغيلها.





المسمى	الوصف	الاستخدام
١	فتحات تثبيت متوافقة مع معايير VESA (١٠٠ × ١٠٠ مم-خلف غطاء VESA المثبت)	تثبيت الشاشة على حائط باستخدام مجموعة أدوات تثبيت على حائط متوافقة مع معايير VESA (١٠٠ × ١٠٠ مم).
٢	الملصق التنظيمي	يسرد الاعتمادات التنظيمية.
٣	زر تحرير الحامل	تحرير الحامل من الشاشة.
٤	ملصق الرمز الشريطي (الباركود) والرقم التسلسلي ورمز الخدمة	راجع هذا الملصق إذا تطلب الأمر التواصل مع Dell لطلب الدعم الفني. رمز الخدمة عبارة عن معرف أبجدي رقمي فريد يتيح لفنيي خدمة Dell تحديد المكونات المادية في الكمبيوتر والوصول إلى معلومات الضمان.
٥	فتحة إدارة الكابلات	تستخدم لتنظيم الكابلات من خلال إدخالها عبر الفتحة.



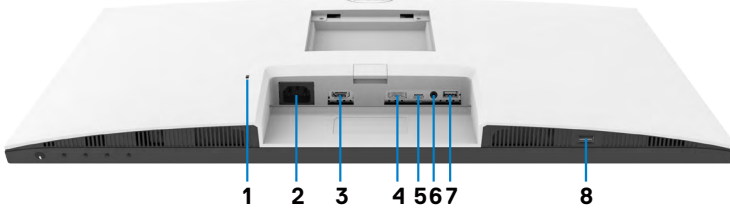

المسمى	الوصف	الاستخدام
١	منفذ قفل الأمان	تأمين الشاشة بقلل كابل الحماية (بياع منفصلا).
٢	موصِل الطاقة	توصيل كابل الطاقة.
٣	منفذ HDMI	توصيل الكمبيوتر بكابل HDMI (اختياري).
٤	DisplayPort	توصيل الكمبيوتر بكابل DisplayPort (اختياري).
٥	منفذ USB-C لتحميل البيانات/DisplayPort	التوصيل بالكمبيوتر باستخدام كابل USB-C. يوفر منفذ USB-C أسرع معدل نقل بيانات (USB ٣,٢ Gen ١) والوضع البديل من خلال تقنية DP ١,٢ لدعم ما يلي, وتقنية إمداد الطاقة (PD) بقد ٣,٢٥ فولت/٤,٥ أمبير, و ١٥ فولت/٣ أمبير, و ٩ فولت/٣ أمبير, و ٥ فولت/٣ أمبير. <ul style="list-style-type: none"> • ٢٢٢٢HZ S٢٤٢٢ الدقة القصوى ١٩٢٠ x ١٠٨٠ عند ٧٥ هرتز • ٢٧٢٢DZ S٢٧٢٢ الدقة القصوى ٢٥٦٠ x ١٤٤٠ عند ٧٥ هرتز ملاحظة: USB-C غير مدعوم في إصدارات Windows التي تسبق Windows ١٠.
٦	منفذ خرج خط الصوت	توصيل مكبرات صوت لتشغيل الصوت عبر قنوات صوت HDMI أو USB-C أو DisplayPort. يتم دعم الصوت من قناتين فقط. ملاحظة: لا يدعم منفذ خرج الصوت سماعات الرأس.
٧	منافذ USB ٣,٢ لتنزيل البيانات	توصيل كابل USB-C المرفق مع الشاشة بالكمبيوتر. بمجرد توصيل هذا الكابل، يمكنك استخدام موصلات USB المعنية بتنزيل البيانات في الشاشة. المنفذ يدعم ٩, ٠ أمبير.
٨	منافذ USB ٣,٢ لتنزيل البيانات	توصيل كابل USB-C المرفق مع الشاشة بالكمبيوتر. بمجرد توصيل هذا الكابل، يمكنك استخدام موصلات USB المعنية بتنزيل البيانات في الشاشة. المنفذ يدعم شحن البطارية ٢ أمبير.



مواصفات الشاشة

S2722DZ	S2422HZ	الطراز
مصفوفة نشطة - TFT LCD		نوع الشاشة
تقنية IPS		نوع اللوحة
٩:١٦		نسبة العرض إلى الارتفاع
أبعاد الصورة المتاحة للعروض:		
٦٨,٦ سم (٢٧,٠ بوصة)	٦٠,٤٧ سم (٢٣,٨ بوصة)	الخط القطري المائل
المنطقة النشطة		
٥٩٦,٧٤ مم (٢٣,٤٩ بوصة)	٥٢٧,٠٤ مم (٢٠,٧٥ بوصة)	الأفقية
٣٣٥,٦٦ مم (١٣,٢٢ بوصة)	٢٩٦,٤٦ مم (١١,٦٧ بوصة)	الرأسية
٣١٠,٤٧ مم (١٢,٢٠ بوصة)	٢٤٢,١٥ مم (٩,٥٣ بوصة)	المنطقة
٠,٢٣٣١ x ٠,٢٣٣١ مم	٠,٢٧٤٥ x ٠,٢٧٤٥ مم	المسافة بين وحدات البكسل
١٠٨,٧٩	٩٢,٥٦	بكسل لكل بوصة
زاوية العرض:		
١٧٨ درجة (نموذجي)		الأفقية
١٧٨ درجة (نموذجي)		الرأسية
٣٥٠ شمعة/ متر ² (نموذجي)	٢٥٠ شمعة/ متر ² (نموذجي)	السطوع
١٠٠٠ إلى ١ (نموذجي)		نسبة التباين
معالجة مضادة للتوهج لسطح الشاشة الصلب (3H) المستقطب الأمامي.		سطح شاشة العرض
LED		الإضاءة الخلفية
٨ مللي ثانية (الوضع العادي)	٥ مللي ثانية (الوضع السريع)	زمن الاستجابة (من رمادي إلى رمادي)
٤ مللي ثانية (الوضع متناهي السرعة)		
١٦,٧ مليون لون (٨ بت)	١٦,٧ مليون لون (٦ بت+FRC)	عمق اللون
سلسلة ألوان sRGB مع الضوء الأزرق المنخفض للأجهزة		التسلسل اللوني ١
<ul style="list-style-type: none"> ١,٢ x DP ١,٤ (HDCP) ١,٤ x HDMI ١,٤ (HDCP) ١ x منفذ USB-C (الوضع البديل مع DisplayPort ١,٢ ومنفذ USB ٣,٢ Gen ١ لتحميل البيانات وتقنية إمداد الطاقة (PD) حتى ٦٥ وات) 		الاتصال



عرض الحدود (من حافة الشاشة إلى منطقة نشطة):		
أعلى	٥,٣٧ مم	٧,٣٧ مم
يسار/يمين	٥,٣٧ مم	٧,٤٣ مم
أسفل	٢١,٧٤ مم	٢٢,٨١ مم
إمكانية التعديل:		
حامل يمكن من خلاله تعديل الارتفاع	١١٠ مم	
الإمالة	من -٥ إلى ٢١ درجة مئوية	
الدوران	-٣٠ إلى ٣٠ درجة مئوية	
المحور	-٩٠ إلى ٩٠ درجة مئوية	
إدارة الكابلات	نعم	
التوافق مع برنامج Dell Display Manager	محسن والخصائص الأساسية الأخرى	
التأمين	فتحة قفل الأمان (بياع قفل الكابل بشكل منفصل)	

في درجة الدقة الأصلية للوحة فقط في الوضع المخصص المعين مسبقاً.

مواصفات الدقة

الطراز	S٢٤٢٢HZ	S٢٧٢٢DZ
نطاق المسح الأفقي	٣٠ إلى ٨٣ كيلوهرتز	٣٠ إلى ٩٠ كيلوهرتز
نطاق المسح الرأسي	٥٦ إلى ٧٦ هرتز	
أقصى دقة مسبقة الدقة	١٩٢٠ x ١٠٨٠ عند ٧٥ هرتز	٢٥٦٠ x ١٤٤٠ عند ٧٥ هرتز
إمكانيات عرض الفيديو (وضع HDMI و DP البديل و USB-C)	480p, 560p, 720p, 1080p 480i, 576i, 1080i (فقط HDMI)	



S2422HZ

قَطْبِيَّة التَّزَامِن (أفقي/ رأسي)	ساعة البكسل (ميغاهرتز)	التردد الرأسي (هرتز)	التردد الأفقي (كيلوهرتز)	وضع العرض
-/-	25,18	59,94	31,47	VESA, 640 x 480
-/-	31,5	75,00	37,50	VESA, 640 x 480
-/+	28,32	70,08	31,47	VESA, 720 x 400
+/+	40,00	60,32	37,88	VESA, 800 x 600
+/+	49,50	75,00	46,88	VESA, 800 x 600
-/-	65,00	60,00	48,36	VESA, 1024 x 768
+/+	78,75	75,03	60,02	VESA, 1024 x 768
+/+	108,00	75,00	67,50	VESA, 1152 x 864
+/+	108,00	60,02	63,98	VESA, 1280 x 1024
+/+	135,00	75,02	79,98	VESA, 1280 x 1024
+/+	97,75	59,98	55,54	VESA, 1600 x 900
+/+	148,50	60,00	67,50	VESA, 1920 x 1080
-/+	174,50	74,97	83,89	VESA, 1920 x 1080



قطبية التزامن (أفقي/ رأسي)	ساعة البكسل (ميغاهرتز)	التردد الرأسي (هرتز)	التردد الأفقي (كيلوهرتز)	وضع العرض
-/-	25,18	59,94	31,47	VESA, 640 x 480
-/-	31,50	75,00	37,50	VESA, 640 x 480
-/+	28,32	70,08	31,47	VESA, 720 x 400
+/+	40,00	60,32	37,88	VESA, 800 x 600
+/+	49,50	75,00	46,88	VESA, 800 x 600
-/-	65,00	60,00	48,36	VESA, 1024 x 768
+/+	78,75	75,03	60,02	VESA, 1024 x 768
+/+	108,00	75,00	67,50	VESA, 1152 x 864
+/+	74,25	59,94	45,00	VESA, 1280 x 720
+/+	108,00	60,02	63,98	VESA, 1280 x 1024
+/+	135,00	75,02	79,98	VESA, 1280 x 1024
-/+	121,75	59,98	65,32	VESA, 1400 x 1050
+/+	108,00	60,00	60,00	VESA, 1600 x 900
+/+	162,00	60,00	75,00	VESA, 1600 x 1200
+/+	148,50	60,00	67,50	VESA, 1920 x 1080
+/-	241,50	59,95	88,79	VESA, 2560 x 1440
+/-	298,50	74,98	111,05	VESA, 2560 x 1440 (HDMI)
+/-	304,25	74,97	111,86	VESA, 2560 x 1440 (DP و USB-C)



الطراز	S2422HZ	S2722DZ
إشارات دخل الفيديو	• إشارة الفيديو الرقمي لكل خط تفاضلي كل خط تفاضلي عند مقاومة 100 أوم • دعم دخل إشارة USB-C/DP/HDMI	
فولتية/تردد/تيار الدخل	من 100 إلى 240 فولت تيار متردد / 50 أو 60 هرتز ± 3 هرتز / 2,0 أمبير (حد أقصى)	
التيار المتدفق	120 فولت: 42 أمبير (الحد الأقصى) 240 فولت: 80 أمبير (الحد الأقصى) بدء التشغيل على البارد عند 0 درجة مئوية	
استهلاك الطاقة	W 0,2 (وضع إيقاف التشغيل) 1 W 0,2 (وضع الاستعداد) 1 W 13,5 (وضع التشغيل) 1 W 137 (وضع التشغيل) 2 W 18,26 (Pon) 3 W (TEC) 41,03 (3)	W 0,2 (وضع إيقاف التشغيل) 1 W 0,3 (وضع الاستعداد) 1 W 24,0 (وضع التشغيل) 1 W 149 (وضع التشغيل) 2 W 18,26 (Pon) 3 W 58,09 (TEC) 3

1 كما هو محدد في EU 2019/2013 و EU 2019/2013.

2 الحد الأقصى لإعداد السطوع والتباين مع الحد الأقصى للطاقة المحملة على كل منافذ USB.

3 P_{on}: استهلاك الطاقة في وضع التشغيل كما هو محدد في الإصدار Energy Star 8,0.

TEC: استهلاك الطاقة الإجمالي بالكيلو وات في الساعة كما هو محدد في الإصدار Energy Star 8,0.

هذا المستند لأغراض الإطلاع فحسب، كما أنه يعكس أداء المعمل. قد تختلف طريقة أداء المنتج التابع لك حسب البرامج والمكونات والأجهزة الطرفية التي طلبتها ولا يوجد أي التزام لتحديث مثل هذه المعلومات. وبناءً عليه، ينبغي للمستخدم عدم الاعتماد على هذه المعلومات في اتخاذ قرارات بشأن التفاوتات الكهربائية أو خلافها. ولا يوجد أي ضمان صريح أو ضمني لدقة المعلومات أو اكتمالها.



ملاحظة: شاشة معتمدة من ENERGY STAR.

هذا المنتج متوافق مع معيار ENERGY STAR بإعدادات المصنع الافتراضية والتي يمكن استعادتها من خلال وظيفة Factory Reset (إعادة ضبط المصنع) من قائمة OSD. ويؤدي تغيير الإعدادات الافتراضية من المصنع أو تمكين الميزات الأخرى في المنتج إلى زيادة استهلاك الطاقة، الأمر الذي قد يؤدي إلى زيادة استهلاك الطاقة فيما يتعلق بتصنيف ENERGY STAR.



مواصفات كاميرا الويب

١٩٢٠ x ٢٥٦٠ للدقة °٧٥,٤	مجال الرؤية (أفقي)	العدسة
التركيز البؤري الثابت	وضع التركيز البؤري	
٣٥ سم~١,٥ متر	منطقة التركيز البؤري	
٧٠ سم	مسافة التركيز البؤري (الوضع العادي)	
٥ ميغابكسل	حجم المصفوفة النشطة	مستشعر الصورة
١٠٨٠ x ١٩٢٠ (Full HD)- حتى ٣٠ إطارًا في الثانية	معدل إطارات الفيديو	مواصفات الفيديو
	USB ٢,٠ عالي السرعة	الواجهة
	٣,٣ فولت +/- ٥٪ لكل من USB والميكروفون	إمداد الطاقة
	٥ فولت +/- ٥٪ لكاميرا الأشعة تحت الحمراء	

مواصفات الميكروفون

S٢٧٢٢DZ	S٢٤٢٢HZ	الطرز
	Knowles نم يمقر نوفوركيم 2 ددع	نوفوركيملا عون
	-35dB +/- 1dB	تيساسحل
	68 dB	اضوضلا على تراشلال تبسن
	0,3%	يقفاوتلا موشتلا يلماج
	130 dB SPL	دئازللا يتوصللا لمحلل طقن
	1,65 V - 3,6 V	إمداد الطاقة

مواصفات مكبرات الصوت

S٢٧٢٢DZ	S٢٤٢٢HZ	الطرز
	عدد ٢ بقدرة ٥ وات	الطاقة المقدرة لمكبرات الصوت
	٢٠٠ هرتز - ١٦ هرتز	استجابة التردد
	٨ أوم	المعاوقة

الخصائص المادية

S٢٧٢٢DZ	S٢٤٢٢HZ	الطرز
	• موصل DP	نوع الموصل
	• موصل HDMI	
	• موصل USB ٣,٢ Gen ١ لتحميل البيانات	
	• منفذ خرج خط صوت واحد	
	• USB-C لتحميل البيانات x٢	



نوع كابل الإشارة		كابل USB ٣,٢ Gen ١ Type-C (من C إلى C) بطول ١,٨ متر
الأبعاد (مع الحامل):		
الارتفاع (ممتد)	٤٨٨,٤٠ مم (بوصة) ١٩,٢٣	٥١٠,٠٠ مم (بوصة) ٢٠,٠٨
الارتفاع (مضغوط)	٣٧٨,٤٠ مم (بوصة) ١٤,٩٠	٤٠٠,٠٠ مم (بوصة) ١٥,٧٥
العرض	٥٣٧,٨٠ مم (بوصة) ٢١,١٧	٦١١,٦٠ مم (بوصة) ٢٤,٠٨
العمق	١٧٤,٧٠ مم (بوصة) ٦,٨٨	١٧٤,٧٠ مم (بوصة) ٦,٨٨
الأبعاد (دون الحامل):		
الارتفاع	٣٢٣,٥٧ مم (بوصة) ١٢,٧٤	٣٦٥,٨٤ مم (بوصة) ١٤,٤٠
العرض	٥٣٧,٨ مم (بوصة) ٢١,١٧	٦١١,٦٠ مم (بوصة) ٢٤,٠٨
العمق	٥٦,٧٤ مم (بوصة) ٢,٢٣	٥٦,٧٤ مم (بوصة) ٢,٢٣
أبعاد الحامل:		
الارتفاع (ممتد)	٤٠٣,١٠ مم (بوصة) ١٥,٨٧	٤٠٣,١٠ مم (بوصة) ١٥,٨٧
الارتفاع (مضغوط)	٣٦٤,٨٢ مم (بوصة) ١٤,٣٦	٣٦٤,٨٢ مم (بوصة) ١٤,٣٦
العرض	٢٥٧,٠٠ مم (بوصة) ١٠,١٢	٢٥٧,٠٠ مم (بوصة) ١٠,١٢
العمق	١٧٤,٧٠ مم (بوصة) ٦,٨٨	١٧٤,٧٠ مم (بوصة) ٦,٨٨
الوزن:		
الوزن شامل العبوة	٧,٨٨ كجم (١٧,٣٧ رطلاً)	٩,٤٦ كجم (٢٠,٨٥ رطلاً)
الوزن شامل أجزاء الحامل والكابلات	٥,٦٠ كجم (١١,٨٢ رطلاً)	٦,٨٦ كجم (١٥,١٢ رطلاً)
الوزن غير شامل أجزاء الحامل (وفقاً لمعايير التثبيت على الحائط أو معايير VESA - مع عدم وجود كابلات)	٣,٨٨ كجم (٨,٥٥ أرطال)	٥,١٨ كجم (١١,٤٢ أرطال)
وزن مجموعة الحامل	١,٥٢ كجم (٣,٣٥ أرطال)	١,٥٢ كجم (٣,٣٥ أرطال)



الخصائص البيئية

المعايير المتوافقة	
<ul style="list-style-type: none"> • شاشة معتمدة من ENERGY STAR • متوافقة مع RoHS • شاشة منخفضة BFR/PVC (مثبطات اللهب المعالجة بالبروم/كلوريد البولي فينيل) (لوحات الدوائر الكهربائية مصنوعة من رقائق خالية من BFR/PVC). • زجاج خالي من الزرنيخ واللوحه فقط خالية من الزئبق 	
درجة الحرارة	
التشغيل	من ٠ إلى ٤٠ درجة مئوية (٣٢ إلى ١٠٤ درجة فهرنهايت)
عدم التشغيل	من -٢٠ إلى ٦٠ درجة مئوية (-٤ إلى ١٤٠ درجة فهرنهايت)
الرطوبة	
التشغيل	من ١٠٪ إلى ٨٠٪ (في حالة عدم التكثيف)
عدم التشغيل	من ٥٪ إلى ٩٠٪ (في حالة عدم التكثيف)
الارتفاع	
التشغيل	٥,٠٠٠ م (١٦,٤٠٤ قدم) (حد أقصى)
عدم التشغيل	١٢,١٩٢ م (٤٠,٠٠٠ قدم) (حد أقصى)
التبديد الحراري	
S2422HZ	٤٦٧,٧٧ وحدة حرارية إنجليزية/ساعة (حد أقصى) ٤٣,٠٩ وحدة حرارية إنجليزية/ساعة (وضع التشغيل)
S2722DZ	٥٠٨,٧٥ وحدة حرارية إنجليزية/ساعة (حد أقصى) ٦٢,٣٥ وحدة حرارية إنجليزية/ساعة (وضع التشغيل)



موصل DP (دخّل)

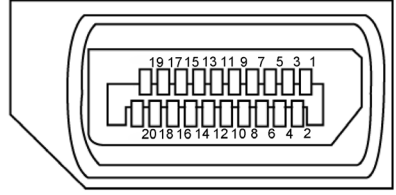

رقم Pin	جانب من ٢٠ سنّاً من كابل الإشارة الموصل
1	ML3(n)
2	أرضية
3	ML3(p)
4	ML2(n)
5	أرضية
6	ML2(p)
7	ML1(n)
8	أرضية
9	ML1(p)
10	ML0(n)
11	أرضية
12	ML0(p)
13	CONFIG1
14	CONFIG2
15	AUX CH(p)
16	أرضية
17	AUX CH(n)
18	Hot Plug Detect
19	عودة
20	DP_PWR



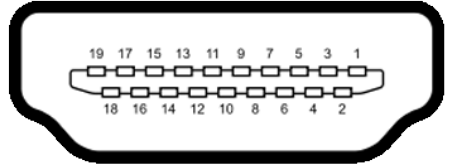

رقم Pin	جانب من ١٩ سناً من كابل الإشارة الموصل
1	TMDS DATA 2+
2	TMDS DATA 2 SHIELD
3	TMDS DATA 2-
4	TMDS DATA 1+
5	TMDS DATA 1 SHIELD
6	TMDS DATA 1-
7	TMDS Data 0+
8	TMDS DATA 0 SHIELD
9	TMDS DATA 0-
10	TMDS CLOCK+
11	غطاء TMDS CLOCK
12	TMDS CLOCK-
13	CEC
14	محجوز ((زاهجلا في N.C) زوجم)
15	DDC CLOCK (SCL)
16	DDC DATA (SDA)
17	DDC/CEC Ground
18	طاقة +٥ فولت
19	اكتشاف التوصيل السريع



موصل USB-C

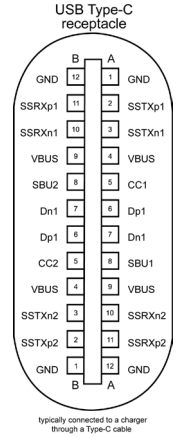

تعيين الإشارة	تثبيت	تعيين الإشارة	تثبيت
GND	B12	GND	A1
SSRXp1	B11	SSTXp1	A2
SSRXn1	B10	SSTXn1	A3
VBUS	B9	VBUS	A4
SBU2	B8	CC1	A5
Dn1	B7	Dp1	A6
Dp1	B6	Dn1	A7
CC2	B5	SBU1	A8
VBUS	B4	VBUS	A9
SSTXn2	B3	SSRXn2	A10
SSTXp2	B2	SSRXp2	A11
GND	B1	GND	A12



الناقل التسلسلي العالمي (USB)

يمنحك هذا القسم معلومات حول منافذ USB المتاحة في الشاشة.

ملاحظة: حتى 2A على منفذ USB لنقل البيانات (المنفذ الذي يحمل علامة البطارية ) مع أجهزة تتوافق مع شحن بطارية Rev. 1,2 حتى A 0,9 على منافذ USB الأخرى لنقل البيانات. يشتمل الكمبيوتر على منافذ USB التالية:

- 1 لتحميل البيانات - في الجانب الخلفي.
- 2 لتنزيل البيانات - 1 في الجانب السفلي، و 1 في الجانب الخلفي.

ملاحظة: لا تعمل منافذ USB في الشاشة إلا عندما تكون الشاشة في وضع التشغيل أو في وضع الاستعداد. On in Standby Mode (التشغيل في وضع الاستعداد)، يمكن أن تعمل منافذ USB بشكل طبيعي إذا كان كابل USB (من النوع C إلى النوع C) موصلاً. وإذا لم يكن الأمر كذلك، فاتبع إعداد Other USB Charging (شحن USB آخر) ضمن المعلومات المعروضة على الشاشة؛ فإذا كان الإعداد معيّنًا على "On in Standby Mode" (التشغيل في وضع الاستعداد)، فسيعمل USB بشكل طبيعي؛ وإلا، فسيكون USB معطلًا. إذا أوقفت تشغيل الشاشة ثم أعدت تشغيلها، فقد تستغرق الأجهزة الطرفية الموصلة بضع ثوانٍ لاستئناف الأداء الوظيفي العادي.

سرعة النقل	معدل النقل	أقصى استهلاك للطاقة (لكل منفذ)
سرعة فائقة	٥ جيجابايت في الثانية	٤,٥ واط
سرعة عالية	٤٨٠ ميجابايت/ثانية	٢,٥ واط
السرعة الكاملة	١٢ ميجابايت/ثانية	٢,٥ واط

منفذ USB لتنزيل البيانات



رقم الدبوس	اسم الإشارة
١	VBUS
٢	D-
٣	D+
٤	GND
٥	StdA_SSRX-
٦	StdA_SSRX+
٧	GND_DRAIN
٨	StdA_SSTX-
٩	StdA_SSTX+
إطار الشاشة	درع الشاشة



التوصيل والتشغيل

يمكنك توصيل الشاشة بأي نظام متوافق مع خاصية التوصيل والتشغيل، وتزود الشاشة نظام الكمبيوتر ببيانات تعريف العرض الممتد (EDID) تلقائيًا باستخدام بروتوكولات قناة عرض البيانات (DDC) كي يتمكن الكمبيوتر من تهيئة نفسه وتهيئة إعدادات الشاشة. تتم معظم عمليات تثبيت الشاشة تلقائيًا، ومن ثم يمكنك تحديد إعدادات مختلفة إذا كنت ترغب في ذلك. ولمزيد من المعلومات حول تغيير إعدادات الشاشة يرجى الرجوع إلى قسم [تشغيل الشاشة](#).

جودة شاشة LCD وسياسة البكسل

من الطبيعي أثناء عملية تصنيع شاشة LCD أن تصبح وحدة بكسل واحدة أو أكثر ثابتة وفي حالة غير متغيرة يصعب رؤيتها ولا تؤثر على جودة أو إمكانية استخدام الشاشة، وللمزيد من المعلومات عن سياسة البكسل بشاشة LCD يرجى زيارة موقع الدعم الخاص بشركة Dell على: <https://www.dell.com/pixelguidelines>.



هندسة العوامل البشرية

△ تنبيه: قد يؤدي استخدام لوحة المفاتيح بشكل غير سليم أو لفترات زمنية طويلة إلى حدوث إصابة.

△ تنبيه: قد تؤدي مشاهدة الشاشة لفترات زمنية ممتدة إلى إجهاد العينين.

لضمان الراحة والفعالية، التزم بالإرشادات التالية عند إعداد منصة عمل الكمبيوتر واستخدامها:

- ضع الكمبيوتر بحيث توجد الشاشة ولوحة المفاتيح أمامك مباشرة أثناء استخدامك لهما. تتوفر أرفف خاصة في الأسواق لمساعدتك على وضع لوحة المفاتيح بشكل صحيح.
- تقليل خطر إجهاد العين وألم الرقبة أو الذراعين أو الظهر أو الكتفين نتيجة استخدام الشاشة لفترات زمنية طويلة، يوصى بما يلي:
 - إعداد الشاشة بحيث تبعد عن عينيك من ٥٠ إلى ٧٠ سم (من ٢٠ إلى ٢٨ بوصة).
 - إغماض العينين بصورة متكررة لتجنب تعريضها للرطوبة أو الجفاف عند التعامل مع الشاشة.
 - الحصول على فترات راحة منتظمة ومتكررة لمدة ٢٠ دقيقة كل ساعتين.
 - النظر بعيدًا عن الشاشة، ثم التحديق في أي عنصر يبعد عنك بمقدار ٢٠ قدمًا لمدة ٢٠ ثانية على الأقل خلال فترات الاستراحة.
- ١- أداء بعض تمارين الإطالة لتخفيف ألم الرقبة/الذراع/الظهر/الكتفين خلال فترات الراحة.
 - التأكد من وضع الشاشة عند مستوى العينين أو أدنى منه قليلاً عند الجلوس أمام الشاشة.
 - ضبط إمالة الشاشة وإعدادات تباينها وسطوعها.
 - ضبط الإضاءة المحيطة من حولك (مثل المصابيح العلوية ومصابيح المكتب والستائر والشيش في النوافذ القريبة) للحد إلى أدنى درجة من الانعكاسات والتوهج على الشاشة.
 - استخدام كرسي يوفر مسندًا جيدًا للجزء السفلي من الظهر.
 - إبقاء سايديك مع معصميك في وضعية أفقية ومحايدة ومريحة أثناء استخدام لوحة المفاتيح أو الماوس.
 - الحرص دائمًا على ترك مسافة لسند يديك أثناء استخدام لوحة المفاتيح أو الماوس.
 - ترك عضديك يسندان بشكل طبيعي على كلا الجانبين.
 - التأكد من استواء قدميك على الأرضية.
- عند الجلوس، التأكد من تحميل ثقل ساقيك على قدميك وليس على الجزء الأمامي من المقعد. ضبط ارتفاع الكرسي الذي تجلس عليه أو استخدام مسند قدمين عند الضرورية للحفاظ على وضعية مناسبة للجسم.
- تنويع أنشطة عملك. حاول تنظيم العمل بحيث لا تضطر إلى الجلوس والعمل لفترات زمنية ممتدة. محاولة الوقوف أو النهوض والسير في المكان على فترات زمنية منتظمة.



- إبقاء المنطقة أسفل المكتب خالية من العوائق والكابلات أو أسلاك الطاقة التي قد تحد من الجلوس المريح أو تشكّل خطر تعثر محتمل.

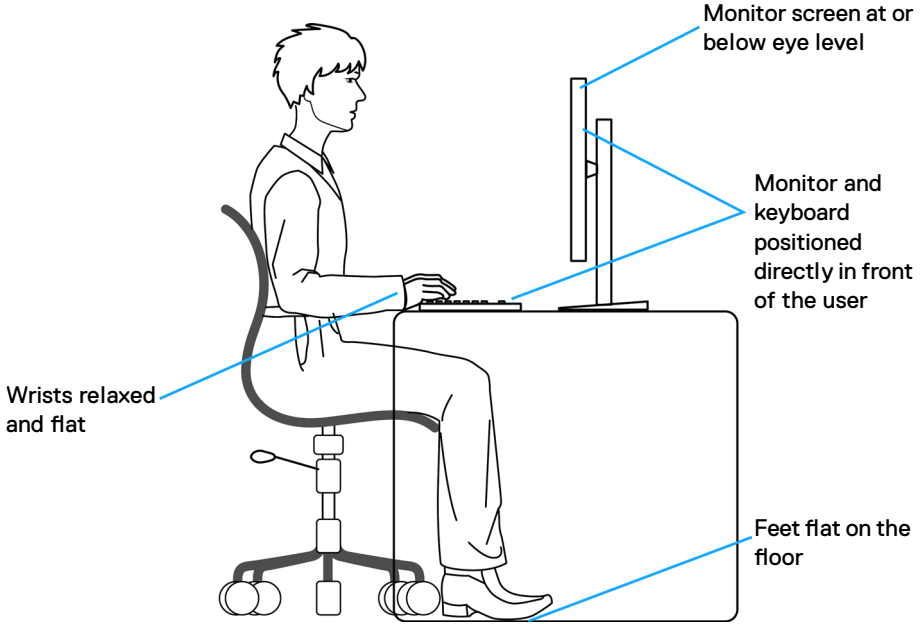

التعامل مع الشاشة ونقلها

- لضمان التعامل مع الشاشة بأمان عند رفعها أو نقلها، التزم بالإرشادات التالية:
- قبل نقل الشاشة أو رفعها، أوقف تشغيل الكمبيوتر والشاشة.
 - افصل كل الكابلات من الشاشة.
 - ضع الشاشة في العبوة الأصلية مع مواد التعبئة والتغليف الأصلية.
 - أمسك الحافة السفلية للشاشة وجانبيها بإحكام دون الضغط بقوة مفرطة عند رفع الشاشة أو نقلها.



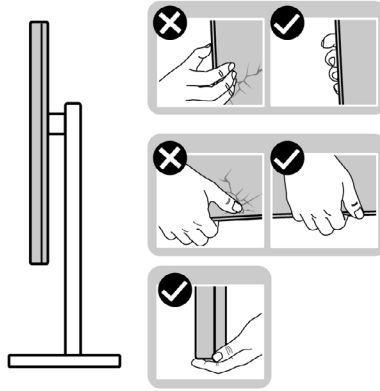

- عند رفع الشاشة أو نقلها، تأكد من أن لوحها لا توجد في مواجهتك ولا تضغط على منطقة العرض؛ تجنبًا لأي خدوش أو تلف.

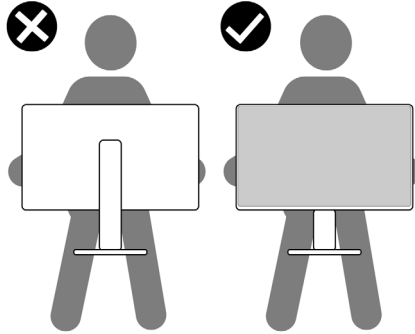

- عند نقل الشاشة، تجنب اصطدامها أو اهتزازها بشكل مفاجئ.



- عند رفع الشاشة أو نقلها، لا تقلب الشاشة رأسًا على عقب أثناء حمل قاعدة الحامل أو رافعه؛ وإلا فقد يحدث تلف غير مقصود للشاشة أو إصابة شخصية.

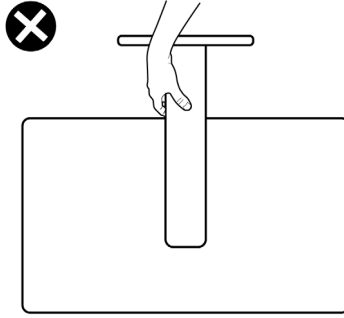

إرشادات الصيانة

تنظيف الشاشة

⚠ تحذير: قبل تنظيف الشاشة، افصل كابل طاقة الشاشة من المأخذ الكهربائي.

⚠ تنبيه: اقرأ واتبع تعليمات السلامة قبل تنظيف الشاشة.



اتبع التعليمات الواردة بالقائمة أدناه للتعرف على أفضل الممارسات حال إخراج الشاشة من العبوة أو تنظيفها أو التعامل معها:

- استخدم قطعة قماش ناعمة ونظيفة مبللة قليلاً بالماء لتنظيف الشاشة المضادة للكهرباء الإستاتيكية. واستخدم نوعاً من القماش مخصص لتنظيف الشاشة أو أحد المحاليل المناسبة لتنظيف طبقة الشاشة المضادة للكهرباء الإستاتيكية إن أمكن. تجنب استخدام البنزين أو التتر أو مادة الأومونيا أو مواد التنظيف الكاشطة أو الهواء المضغوط.
- استخدم قطعة قماش ناعمة ومرطبة قليلاً لتنظيف الشاشة. تجنب استخدام أي نوع من المنظفات حيث إن بعض المنظفات تترك أثراً دهنيًا على الشاشة.
- إذا لاحظت مسحوق أبيض عند فتح الشاشة، فامسحه بقطعة قماش.
- تعامل مع الشاشة بعناية لأن الشاشة ذات اللون الغامق قد تتخدش أو تظهر علامات بيضاء أكثر من الشاشة ذات اللون الفاتح.
- للمساعدة في الحفاظ على أفضل جودة للصور على شاشتك، استخدم برنامج حفظ شاشة متغيراً ديناميكيًا وأغلق الشاشة في حالة عدم الاستخدام.



إعداد الشاشة

توصيل الحامل

- ملاحظة: يتم فصل قائم وقاعدة الحامل عند شحن الشاشة من المصنع. 
- ملاحظة: لا تنفذ التعليمات التالية إلا للحامل الذي شُحن مع الشاشة. وإذا كنت توصّل حاملاً اشتريته من أي مصدر آخر، فاتبع تعليمات الإعداد المرفقة بالحامل. 

لتركيب حامل الشاشة:

- 1- حاذِ رافع الحامل مع قاعدة الحامل وضعه عليها.
- 2- افتح المقبض المولب في الجزء السفلي من قاعدة الحامل وأدره في اتجاه حركة عقارب الساعة لإحكام تثبيت مجموعة الحامل.
- 3- أغلق المقبض المولب.

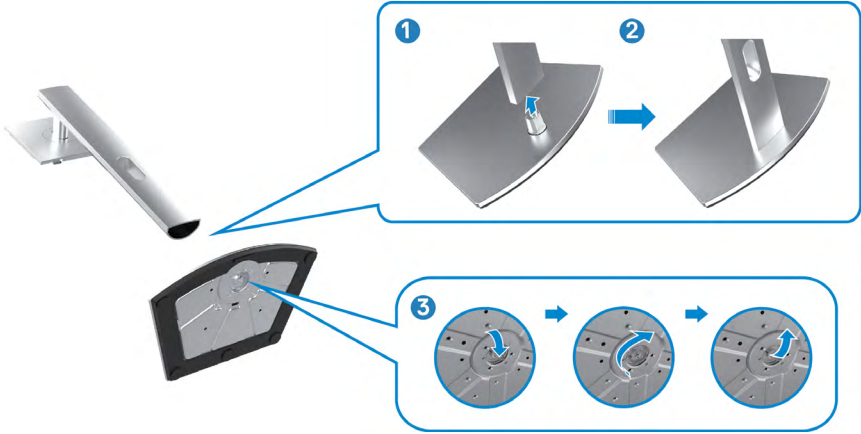

٤- افتح الغطاء الواقى في الشاشة للوصول إلى فتحة VESA في الشاشة.



٥- حرّك الألسنة المنزلة في رافع الحامل داخل الفتحات في الغطاء الخلفى للشاشة واضغط مجموعة الحامل لأسفل لإحكام تثبيتها في مكانها.



٦- أمسك رافع الحامل وارفع الشاشة بعناية ثم ضعها على سطح مستوي.



ملاحظة: أمسك رافع الحامل بإحكام عند رفع الشاشة؛ لتجنب أي تلف غير مقصود.

٧- ارفع الغطاء الواقى من الشاشة.

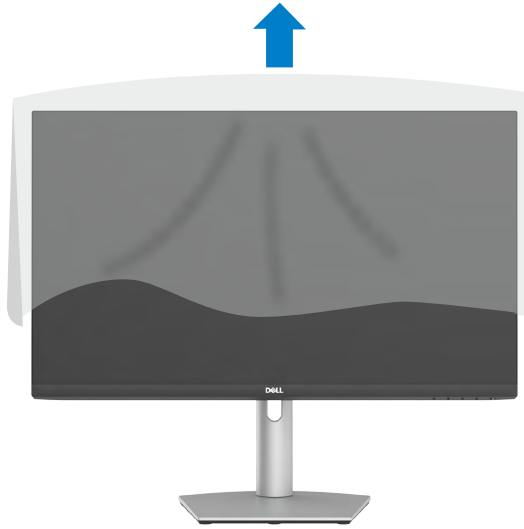

استخدام الإمالة والدوران حول المحور والإطالة الرأسية

ملاحظة: لا تتفد التعليمات التالية إلا للحامل الذي شُحن مع الشاشة. وإذا كنت توصّل حاملاً اشتريته من أي مصدر آخر، فاتبع تعليمات الإعداد المرفقة بالحامل.

الإمالة والدوران حول المحور والإطالة الرأسية

بفضل الحامل المرفق مع الشاشة يمكن إمالة الشاشة وتدويرها إلى الزاوية التي توفر أكثر أوضاع المشاهدة راحة.

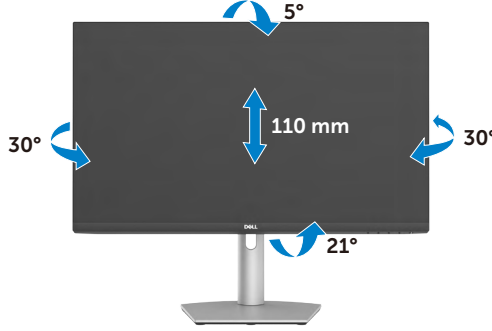

ملاحظة: يكون الحامل منفصلاً عند شحن الشاشة من المصنع.

تدوير الشاشة

قبل تدوير الشاشة، أطل الشاشة رأسياً حتى قمة رافع الحامل. أمل الشاشة للخلف حتى الحد الأقصى لتجنب الضغط على حافتها السفلية.



ملاحظة: لتبديل إعداد العرض في كمبيوتر Dell بين الوضعين الأفقي والرأسي عند تدوير الشاشة، نزل أحدث إصدار من برنامج تشغيل الرسومات وتثبيته. للتنزيل، انتقل إلى الموقع <https://www.dell.com/support/drivers> وابحث عن برنامج التشغيل المناسب.

ملاحظة: عند العرض في وضع رأسي، قد يتراجع الأداء عند استخدام تطبيقات كثيفة الرسومات، مثل الألعاب ثلاثية الأبعاد.



تهيئة إعدادات العرض في الكمبيوتر بعد التدوير

بعد تدوير الشاشة، أكمل الإجراء التالي لتهيئة إعدادات العرض في الكمبيوتر.

ملاحظة: إذا كنت تستخدم الشاشة مع كمبيوتر آخر غير Dell، فانتقل إلى موقع ويب جهة تصنيع بطاقة الرسومات أو موقع ويب جهة تصنيع الكمبيوتر للاطلاع على معلومات حول كيفية تدوير المحتويات المعروضة.

لتهيئة إعدادات العرض:

- 1- انقر بزر الماوس الأيمن فوق **Desktop** (سطح المكتب) وانقر على **Properties** (خصائص).
- 2- حدد علامة التبويب **Settings** (الإعدادات) وانقر على **Advanced** (متقدم).
- 3- إذا كنت تستخدم بطاقة رسومات AMD، فحدد علامة التبويب **Rotation** (التدوير) وحدد التدوير المفضل.
- 4- إذا كنت تستخدم بطاقة رسومات nVidia، فانقر على علامة التبويب nVidia في العمود جهة اليسار، وحدد **NVRotate** (تدوير NV)، ثم حدد التدوير المفضل.
- 5- إذا كنت تستخدم بطاقة رسومات Intel، فحدد علامة التبويب Intel، وانقر على **Graphic Properties** (خصائص الرسومات)، وحدد علامة التبويب **Rotation** (التدوير) ثم حدد التدوير المفضل.

ملاحظة: إذا لم يظهر خيار التدوير أو لا يعمل بشكل صحيح، فانقل إلى موقع الويب <https://www.dell.com/support> ونزل أحدث إصدار من برنامج تشغيل بطاقة الرسومات التي تستخدمها.

تشغيل كاميرا ويب الشاشة

تبع الخطوات التالية عندما تريد استخدام كاميرا ويب الشاشة:

- 1- زل ملصق الكاميرا الموجود على الشاشة.
- 2- دفع قمة كاميرا الويب لإطالة الكاميرا أو ضمها.
- 3- أزل الطبقة الرقيقة الواقية الموجودة على الكاميرا.
- 4- أطل الكاميرا قبل استخدامها وضمها لحماية خصوصيتك عند عدم استخدامها.

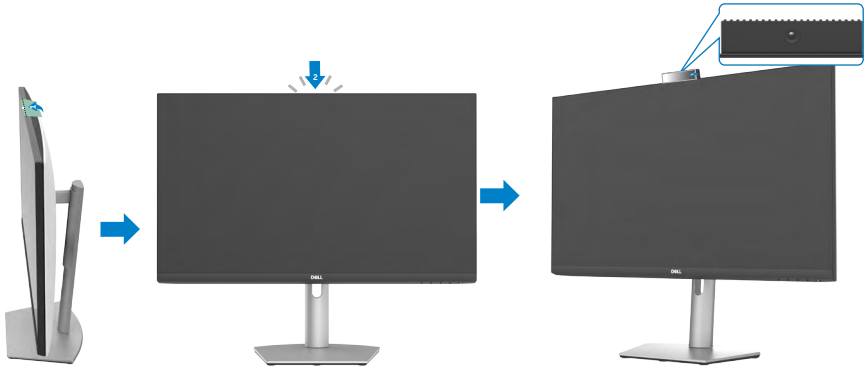

توصيل الشاشة

⚠ تحذير: تتبع تعليمات السلامة قبل بدء تنفيذ الخطوات التالية.

لتوصيل الشاشة بالكمبيوتر، اتبع الخطوات التالية:

١- أوقف تشغيل الكمبيوتر.

٢- وصل كابل DisplayPort أو HDMI، وكابل USB-C من الشاشة إلى الكمبيوتر.

٣- شغل الشاشة.

٤- حدد مصدر الدخل الصحيح من قائمة المعلومات المعروضة على الشاشة (OSD)، وشغل الكمبيوتر.

ملاحظة: الإعداد الافتراضي للطرز DisplayPort 1,2، والإعداد الافتراضي للطرز . قد لا تؤدي بطاقة رسومات DisplayPort 1,1 وظيفة العرض بشكل طبيعي. يرجى الرجوع إلى

توصيل كابل HDMI (شراء اختياري)

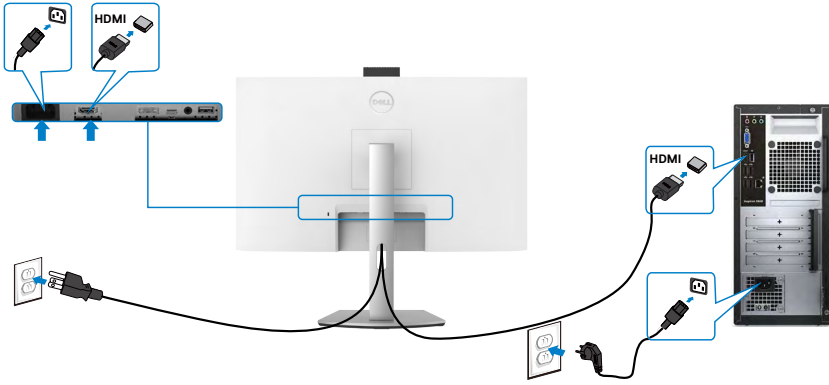

توصيل كابل DP (شراء اختياري)

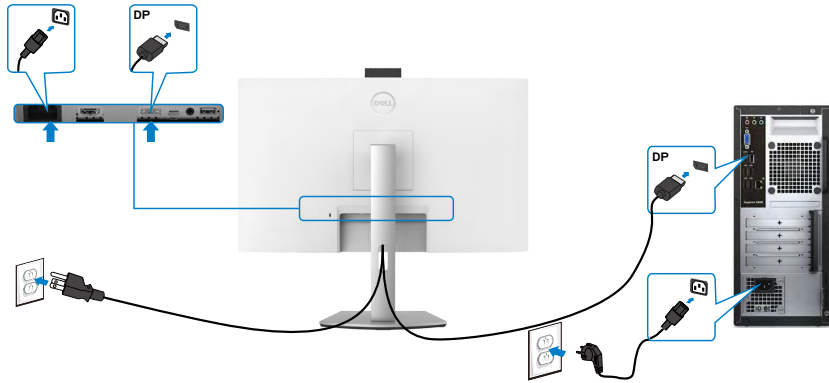

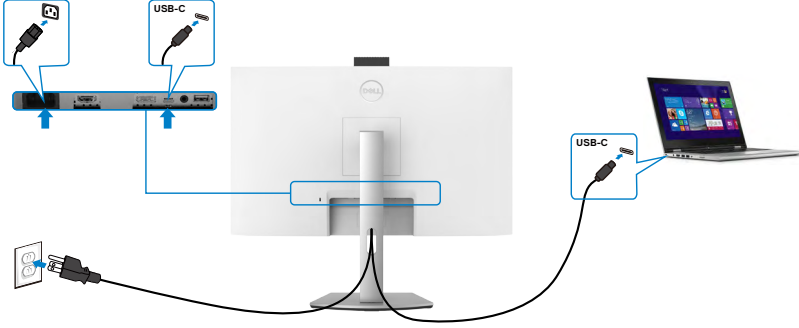

منفذ USB-C على شاشتك:

- وصِّل كابل DisplayPort أو USB, وكابل USB-C من الشاشة إلى الكمبيوتر.
 - يدعم Power Delivery (تسليم الطاقة)، مع حالات تصل إلى ٦٥ وات.
- ملاحظة:** بغض النظر عن متطلبات الطاقة للكمبيوتر المحمول الخاص بك/استهلاكه الفعلي للطاقة أو وقت التشغيل المتبقي للبطارية، فقد تم تصميم الشاشة Dell لتزويد توصيل طاقة يصل إلى ٦٥ وات للكمبيوتر المحمول الخاص بك.

طاقة الشحن القصوى	الطاقة المقدرة (على الكمبيوتر المحمول المزود بتوصيل طاقة عبر USB من الفئة C)
W ٤٥	W ٤٥
W ٦٥	W ٦٥
غير مدعوم	W ٩٠





بعد تثبيت جميع الكبلات الضرورية بالشاشة والكمبيوتر، نَظِّم جميع الكبلات كما هو موضح في الصورة. راجع القسم [توصيل الشاشة](#) للاطلاع على مزيد من المعلومات حول توصيلات الكبلات.

تأمين الشاشة باستخدام قفل Kensington (اختياري)

وجد فتحة قفل الأمان في الجانب السفلي من الشاشة. لمزيد من المعلومات حول مكان فتحة قفل الأمان، راجع القسم [فتحة قفل الأمان](#).

للاطلاع على مزيد من المعلومات حول استخدام قفل Kensington (يُشترى بشكل منفصل)، راجع الوثائق التي تُشحن برفقة القفل.

تَبَّت الشاشة في طاولة باستخدام قفل أمان Kensington.

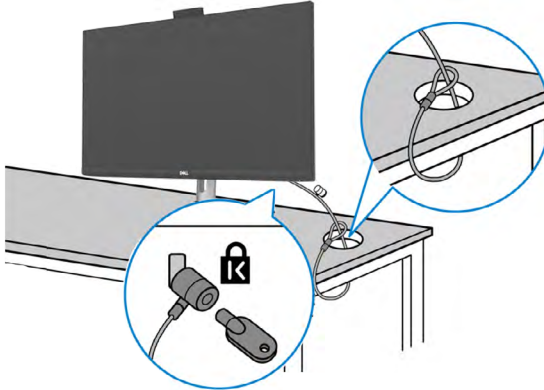

ملاحظة: استخدم الصورة لغرض التوضيح فحسب، وقد يختلف شكل القفل.



فك حامل الشاشة

⚠ تنبيه: لمنع حدوث خدوش في شاشة LCD أثناء فك الحامل، تأكد من وضع الشاشة على سطح ناعم ونظيف.

📌 ملاحظة: لا تنفذ التعليمات التالية إلا للحامل الذي سُحن مع الشاشة. وإذا كنت توصّل حاملاً اشتريته من أي مصدر آخر، فاتبع تعليمات الإعداد المرفقة بالحامل.

ل فك الحامل اتبع ما يلي:

- 1- ضع الشاشة على قطعة قماش أو وسادة ناعمة.
- 2- اضغط مع الاستمرار على زر تحرير الحامل.
- 3- ارفع الحامل لأعلى ثم أبعده عن الشاشة.

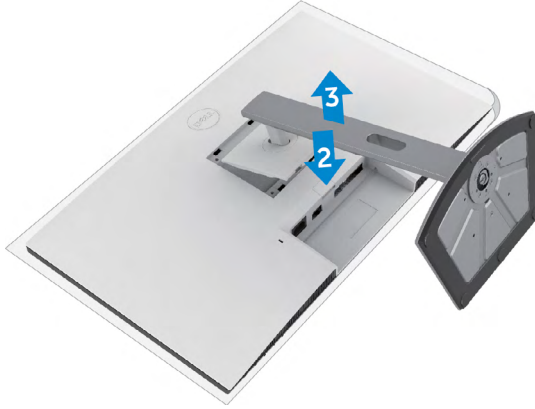

التثبيت على حائط (اختياري)

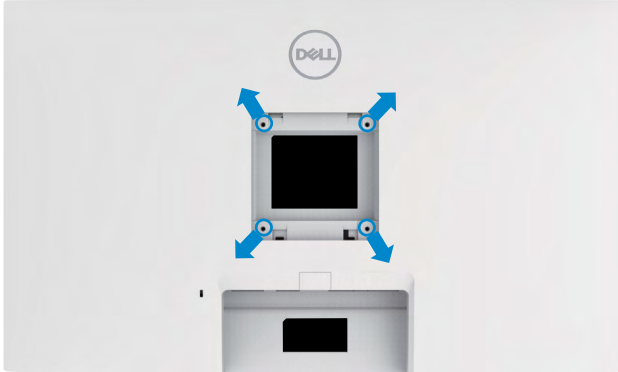

ملاحظة: استخدم مسامير براغي $M4 \times 11$ مم لتثبيت الشاشة في مجموعة أدوات التثبيت بحائط.

راجع التعليمات المرفقة مع مجموعة التثبيت على الحائط المتوافقة مع معايير VESA.

١- ضع الشاشة على قطعة قماش أو وسادة ناعمة على منضدة مسطحة ثابتة.
٢- فك الحامل.

٣- استخدم مفك براغي متصلب الرأس من نوع Phillips لفك المسامير الأربعة التي تثبت الغطاء البلاستيكي.

٤- تثبت كتيفة التثبيت في مجموعة أدوات التثبيت بحائط ومنها إلى الشاشة.

٥- تثبت الشاشة على الحائط باتباع التعليمات في الوثائق المرفقة بمجموعة أدوات التثبيت بحائط.

ملاحظة: للاستخدام فقط مع كتيفة تثبيت بحائط معتمدة من أندرايترز لابراتوريز (UL) أو هيئة المعايير الكندية (CSA) أو معايير السلامة الألمانية (GS) بقدرة تحمل ثقل/حمولة دنيا

- S2422HZ: 15,52 kg (34,20 lb)

- S2722DZ: 20,72 kg (45,68 lb)



تشغيل الشاشة

تشغيل طاقة الشاشة

اضغط على الزر  لتشغيل الشاشة.

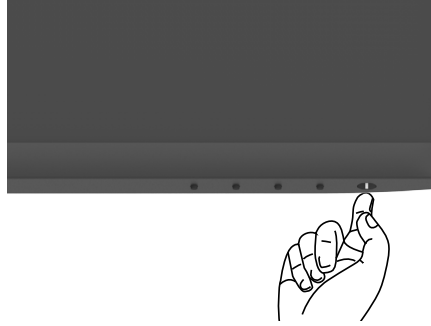

استخدام أزرار تحكم اللوحة الأمامية

ستستخدم أزرار التحكم في الحافة السفلية للشاشة لضبط مواصفات الصورة المعروضة. عند استخدام أزرار التحكم، تظهر قائمة معلومات معروضة على الشاشة (OSD) تشتمل على قيم رقمية.

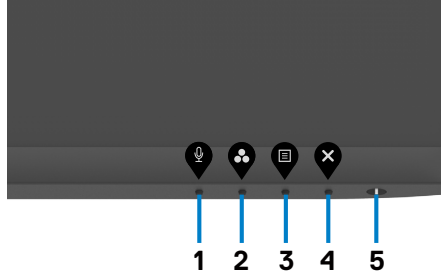

الوصف	زر اللوحة-الأمامية
<p>استخدم هذا الزر لاختيار كتم صوت الميكروفون أو إلغاء كتمه.</p> <p>ملاحظة: وظيفة كتم الصوت في Dell S٢٤٢٢HZ أو Dell S٢٧٢٢DZ تعمل من خلال الضغط على زر كتم الصوت، لكن لا تتم مزامنة رمز كتم الصوت في منصة الاتصالات الموحدة (يظهر الرمز علامة إلغاء كتم الصوت).</p>	<p>١</p>  <p>مفتاح الاختصار: Microphone (الميكروفون)</p>
<p>استخدم هذا الزر للاختيار من بين قائمة أوضاع الألوان مسبقة الضبط.</p>	<p>٢</p>  <p>مفتاح الاختصار: Preset Modes (الأوضاع المعدة مسبقاً)</p>
<p>استخدم زر القائمة هذا لبدء الخيارات المعروضة على الشاشة ()</p> <p>OSD</p> <p>وتحديد قائمة OSD.</p> <p>راجع الوصول إلى نظام القائمة.</p>	<p>٣</p>  <p>القائمة</p>
<p>استخدم هذا الزر للرجوع إلى القائمة الرئيسية أو الخروج من القائمة الرئيسية للخيارات المعروضة على الشاشة.</p>	<p>٤</p>  <p>خروج</p>
<p>تشغيل الشاشة وإيقاف تشغيلها.</p> <p>شير لمبة بيان الحالة عندما تضيء باللون الأبيض الثابت إلى أن الشاشة قيد التشغيل، وتعمل بشكل طبيعي. تشير لمبة بيان الحالة عندما تضيء باللون الأبيض الوامض إلى أن الشاشة في وضع الاستعداد.</p>	<p>٥</p>  <p>زر الطاقة (مع لمبة بيان حالة الطاقة)</p>

استخدام وظيفة قفل قائمة المعلومات المعروضة على الشاشة

مكنك قفل أزرار التحكم باللوحة الأمامية لمنع الوصول إلى قائمة المعلومات المعروضة على الشاشة و/أو زر الطاقة.

استخدام قائمة القفل لقفل زر واحد أو أكثر

١- حدد أحد الخيارات التالية:

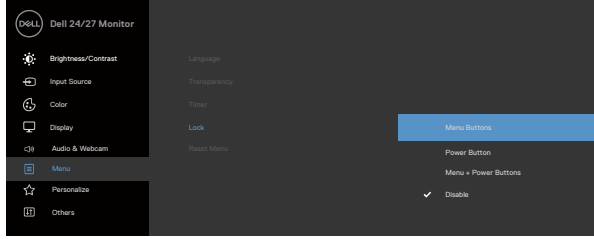

تظهر عندئذ الرسالة التالية.

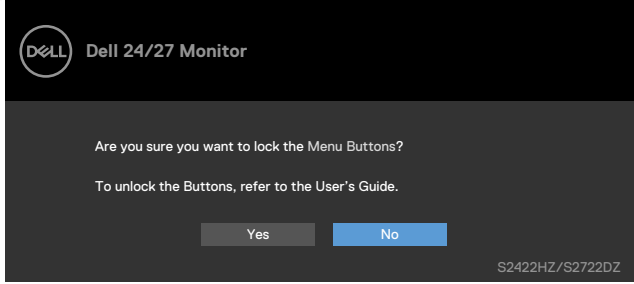

٢- حدد **Yes** (نعم) لقفل الأزرار. بعد القفل مباشرة، سيؤدي الضغط على أي زر تحكم إلى عرض رمز القفل.



استخدام زر التحكم في اللوحة الأمامية لقفل زر واحد أو أكثر

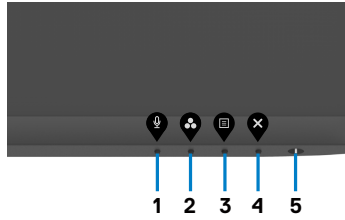

١- اضغط مع الاستمرار على **Button ٤** (الزر ٤) لمدة أربع ثوانٍ وستظهر قائمة على الشاشة.

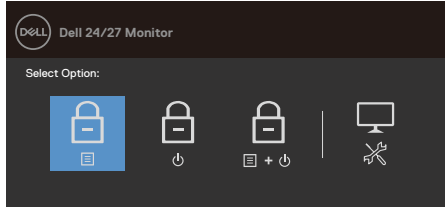

٢- حدد أحد الخيارات التالية:

الوصف	الخيارات
استخدم هذا الخيار لقفل وظيفة قائمة المعلومات المعروضة على الشاشة.	١ 
حدد هذا الخيار لقفل زر الطاقة. سيؤدي ذلك إلى منع المستخدم من إيقاف تشغيل الشاشة باستخدام زر الطاقة.	٢ 
استخدم هذا الخيار لقفل قائمة المعلومات المعروضة على الشاشة وزر الطاقة عندما تكون الشاشة في وضع إيقاف التشغيل.	٣ 
استخدم هذا الخيار لتشغيل التشخيصات المضمنة، راجع التشخيصات المضمنة .	٤ 



إلغاء قفل أزرار التحكم في اللوحة الأمامية

ضغط مع الاستمرار على الزر ٤ لمدة أربع ثوانٍ حتى تظهر قائمة على الشاشة. يشرح الجدول التالي خيارات إلغاء قفل أزرار التحكم الموجودة في اللوحة الأمامية.

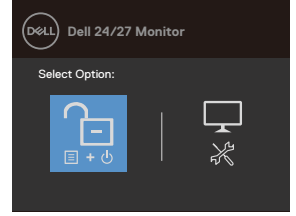
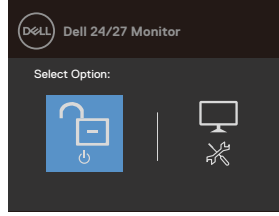
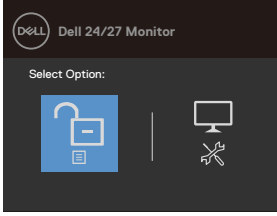

الخيارات	الوصف
١	استخدم هذا الخيار لإلغاء قفل وظيفة قائمة المعلومات المعروضة على الشاشة.
	إلغاء قفل أزرار القائمة
٢	استخدم هذا الخيار لإلغاء قفل زر الطاقة لإيقاف تشغيل الشاشة.
	إلغاء قفل زر الطاقة
٣	استخدم هذا الخيار لإلغاء قفل قائمة المعلومات المعروضة على الشاشة وزر الطاقة لإيقاف تشغيل الشاشة.
	إلغاء قفل زر القائمة والطاقة
٤	استخدم هذا الخيار لتشغيل التشخيصات المضمنة، راجع التشخيصات المضمنة.
	التشخيصات المدمجة



زر اللوحة-الأمامية

استخدم الأزرار في مقدمة الشاشة لضبط إعدادات الصورة.

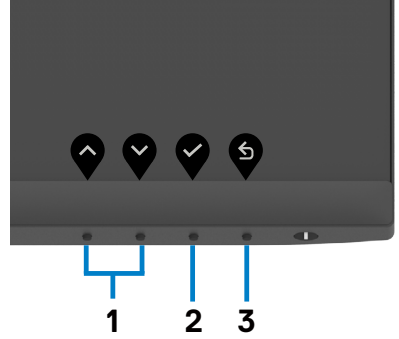

الوصف	أزرار اللوحة الأمامية
استخدم المفاتيح أعلى (زيادة) وأسفل (تقليل) لضبط العناصر في قائمة الخيارات المعروضة على الشاشة.	١  أعلى  أسفل
انقر فوق الزر موافق لتأكيد اختيارك.	٢  موافق
استخدم الزر رجوع للرجوع إلى القائمة السابقة.	٣  رجوع



استخدام قائمة المعلومات المعروضة على الشاشة (OSD)

الوصول إلى نظام القائمة

الوصف

الرمز القائمة الرئيسية والقوائم الفرعية

استخدم هذه القائمة لتنشيط ميزة ضبط السطوع/التباين.

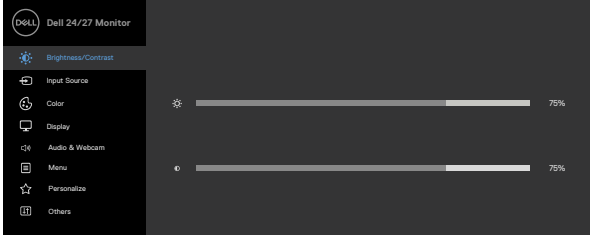

Brightness/ Contrast
(السطوع/ التباين)



يضبط **Brightness (السطوع)** درجة إشراق الإضاءة الخلفية (الحد الأدنى 0؛ الحد الأقصى 100).

اضغط على الزر  لزيادة السطوع.
اضغط على الزر  لتقليل السطوع.

Brightness
(السطوع)

اضبط **Brightness (السطوع)** أولاً، ثم اضبط **Contrast (التباين)** بشرط أن تستدعي الضرورة إجراء مزيد من الضبط.
اضغط على الزر  لزيادة التباين واضغط على الزر  لتقليل التباين.
اضبط التباين من 0 إلى 100.

Contrast (التباين)

تقوم وظيفة «التباين» بضبط الاختلاف بين القمامة والسطوع على الشاشة.



استخدم القائمة **Input Source (مصدر الدخل)** لتحديد أحد مصادر دخل الفيديو المختلفة الموصلة بالشاشة.

Input Source
(مصدر الدخل)

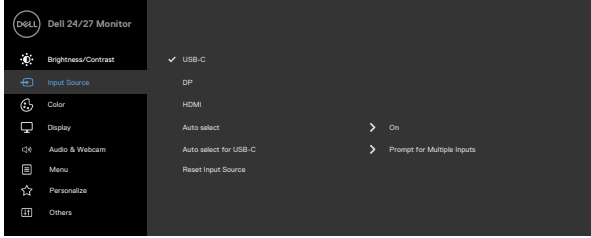

استخدم ✓ لتحديد مصدر دخل USB-C

USB-C

استخدم ✓ لتحديد مصدر دخل DP

DP

استخدم ✓ لتحديد مصدر دخل HDMI

HDMI

استخدم لاختيار التحديد التلقائي، وستقوم الشاشة بفتح مصادر الدخل المتوفرة صوتيًا

Auto Select
(التحديد التلقائي)

يتيح لك ضبط التحديد التلقائي لـ USB من النوع C - على:

Auto Select for USB-C
(لاي ناقلنا ديدحتنا)
(USB-C)

• الرسالة المنبثقة للدخول المتعددة: عادة ما تظهر رسالة التبديل إلى دخل الفيديو USB من النوع C - للمستخدم لاختيار التبديل من عدمه

• نعم: تتحول الشاشة عادةً لفيديو USB من النوع C - بدون سؤالك عندما يكون USB من النوع C - متصلاً.

• لا: لن تتحول الشاشة تلقائيًا لفيديو USB من النوع C - من دخل آخر متاح.

تعيد كل الإعدادات المدرجة ضمن القائمة **Input Source (مصدر الدخل)** إلى قيم المصنع الافتراضية.

Reset Input Source
(إعادة تعيين مصدر الدخل)



استخدم قائمة اللون لضبط وضع إعداد اللون.

اللون

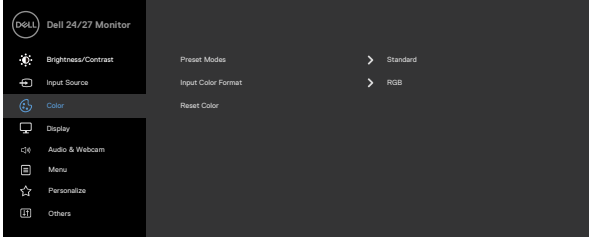

عند تحديد **Preset Modes** (أوضاع الضبط المسبق)، يمكنك اختيار **Standard** (قياسي) أو **Movie** (أفلام) أو **FPS** (التصويب من منظور الشخص الأول) أو **RTS** (استراتيجية الوقت الفعلي) أو **RPG** (لعبة تقمص الأدوار) أو **Warm** (دافئ) أو **Cool** (بارد) أو **Custom Color** (لون مخصص) من القائمة.

وضع الضبط المسبق

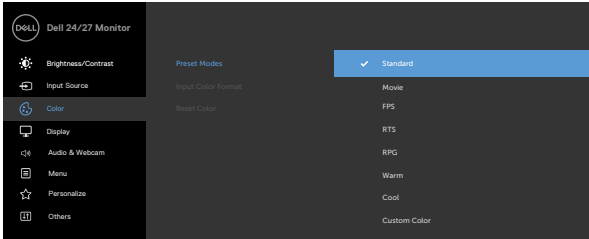

• **قياسي:** إعدادات اللون الافتراضية. هذا هو الوضع مسبق الضبط الافتراضي.

• **Movie (فيلم):** يحمّل إعدادات الألوان المثالية للأفلام.

• **FPS (التصويب من منظور الشخص الأول):** يحمّل إعدادات الألوان المثالية لألعاب التصويب من منظور الشخص الأول.

• **RTS (استراتيجية الوقت الفعلي):** يحمّل إعدادات الألوان المثالية لألعاب استراتيجية الوقت الفعلي.

• **RPG (ألعاب تقمص الأدوار):** يحمّل إعدادات الألوان المثالية لألعاب تقمص الأدوار.

• **Warm (دافئ):** يعرض الألوان بدرجات حرارة لونية أقل. تبدو الشاشة أكثر دفئًا مع إحدى درجات الأحمر أو الأصفر.



- **Cool (بارد):** يعرض الألوان بدرجات حرارة لونية أعلى. تبدو الشاشة أكثر برودة مع إحدى درجات الأزرق.
- **Custom Color (لون مخصص):** يتيح هذا الخيار إمكانية ضبط إعدادات الألوان يدويًا. اضغط على زر أو لضبط قيم الألوان الأحمر والأخضر والأزرق وإنشاء وضع اللون الذي يتناسب معك.



يتيح هذا الخيار ضبط وضع دخل الفيديو على:

- **RGB:** حدد هذا الخيار إذا كانت الشاشة موصّلة بكمبيوتر (أو مشغّل وسائط) باستخدام كابل DP أو USB-C أو HDMI.
- **YCbCr:** حدد هذا الخيار إذا كان مشغّل الوسائط يدعم خرج YPbPr فقط.

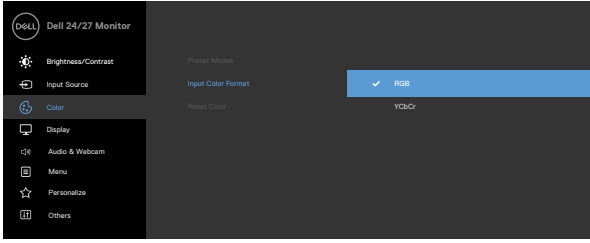

Input Color Format (تنسيق ألوان الدخل)



Hue (تدرج اللون)

استخدم  أو  لضبط تدرج اللون من ٠ إلى ١٠٠. **ملاحظة:** يتوفر ضبط تدرج اللون فقط في الوضع فيلم و ألعاب.

Saturation (التشبع)

استخدم  أو  لضبط تدرج اللون من ٠ إلى ١٠٠. **ملاحظة:** يتوفر ضبط التشبع اللون فقط في الوضع فيلم و ألعاب.

Reset Color (إعادة ضبط إعدادات الألوان)

لإعادة ضبط إعدادات ألوان الشاشة إلى الإعدادات الافتراضية للمصنع.



استخدم قائمة العرض لضبط الصورة.

Display (العرض)

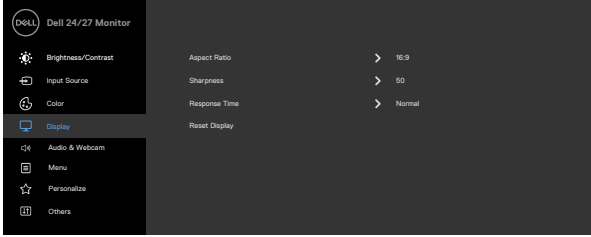

حدد نسبة عرض الصورة إلى ارتفاعها من بين ١٦:٩ و ٤:٣ و ٥:٤.

Aspect Ratio

(نسبة العرض إلى
الارتفاع)

يجعل الصورة تبدو أكثر حدة أو أكثر نعومة.

Sharpness (الحدة)

استخدم زر أو لضبط تدرج اللون من (٠) حتى (١٠٠).

سمح لك بضبط Response Time (وقت الاستجابة) على Normal (عادي) أو Fast (سريع) أو Extreme (متناهي السرعة).

زمن الاستجابة

يستعيد إعدادات العرض إلى إعدادات المصنع الافتراضية.

Reset Display
(إعادة تعيين العرض)

استخدم قائمة Audio & Webcam (الصوت وكاميرا الويب) لضبط الإعدادات.

& Audio
Webcam

الصوت وكاميرا الويب

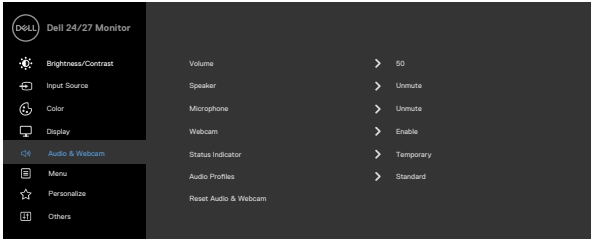

يتيح لك زيادة مستوى صوت مكبر الصوت أو إنقاظه.

Volume
(مستوى الصوت)

اضغط على الزرين < و > لضبط مستوى الصوت من «٠» إلى «١٠٠».

اختر إما كتم صوت مكبر الصوت أو إلغاء كتمه.



Speaker
(مكبر الصوت)

الوصف	القائمة الرئيسية والقوائم الفرعية	الرمز
اختر إما كتم صوت الميكروفون أو إلغاء كتمه.	Microphone (الميكروفون)	
اختر إما تمكين كاميرا الويب أو تعطيلها.	Webcam (كاميرا الويب)	
حدد إما Off (إيقاف تشغيل) أو Temporary (مؤقت) لعرض حالة مكبر الصوت والميكروفون وكاميرا الويب.	Status Indicator (مؤشر بيان الحالة)	
حدد وظيفة التشغيل.	Audio Profile (وضع الصوت)	
إعادة كل الإعدادات المدرجة ضمن قائمة Audio & Webcam (الصوت وكاميرا الويب) إلى قيم المصنع الافتراضية. ملاحظة: باستخدام كبل USB، تتم مزامنة مستوى الصوت مع مستوى صوت النوافذ وليست الإعدادات الافتراضية. ملاحظة: إذا وصل المستخدم كبل HDMI لتشغيل صوت ثم وصل كبل USB-C، تتحول قناة الصوت إلى وضع إلغاء صدى الصوت. ويزامن مستوى صوت الشاشة أيضاً مع الكمبيوتر.	Reset Audio & Webcam (إعادة تعيين الصوت وكاميرا الويب)	
حدد هذا الخيار لضبط إعدادات الخيارات المعروضة على الشاشة، كلغات الخيارات المعروضة على الشاشة، والمدة الزمنية التي تبقى فيها القائمة على الشاشة، وما إلى ذلك.	Menu (القائمة)	
		
		
تعيين عرض قائمة المعلومات المعروضة على الشاشة على لغة من ثمانية لغات. (الإنجليزية أو الإسبانية أو الفرنسية أو الألمانية أو البرتغالية البرازيلية أو الروسية أو الصينية المبسطة أو اليابانية).	Language (اللغة)	
حدد هذا الخيار لتغيير درجة شفافية القائمة باستخدام  و  (الحد الأدنى / الحد الأقصى 100).	Transparency (الشفافية)	



Timer (الموقت)**OSD Hold Time (مدة نشاط قائمة المعلومات المعروضة على**

الشاشة): يضبط المدة الزمنية التي ستظل فيها قائمة المعلومات المعروضة على الشاشة نشطة بعد الضغط على زر.

استخدم أزرار  و  لضبط شريط التمرير بزيادة ثانية واحدة، من ٥ إلى ٦٠ ثانية.

القفل

ممكن من خلال قفل أزرار التحكم الموجودة على الشاشة منع الأشخاص من الوصول إلى عناصر التحكم. كما يمنع التنشيط غير المقصود لإعداد معين من إعدادات أجهزة العرض المتعددة والمتجانبة.

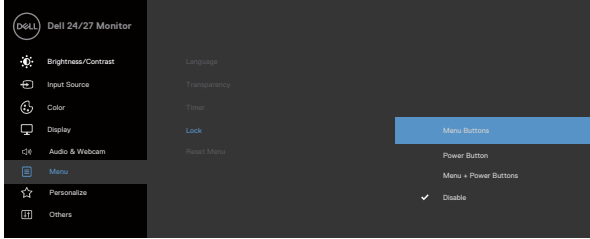

• **أزرار القائمة:** من خلال قائمة المعلومات المعروضة على الشاشة لإلغاء قفل أزرار القائمة.

• **زر التشغيل:** من خلال قائمة المعلومات المعروضة على الشاشة لإلغاء قفل زر التشغيل.

• **زرا القائمة + التشغيل:** من خلال قائمة المعلومات المعروضة على الشاشة لقفل زري القائمة والتشغيل.

• **تعطيل:** اضغط مع الاستمرار لمدة أربع ثوانٍ على الزر «X» إلى جوار زر الطاقة لإلغاء قفل الأزرار.

عادة كل الإعدادات المدرجة ضمن قائمة **Reset Menu (إعادة التعيين)** إلى قيم المصنع الافتراضية. **Reset Menu (قائمة إعادة التعيين)**

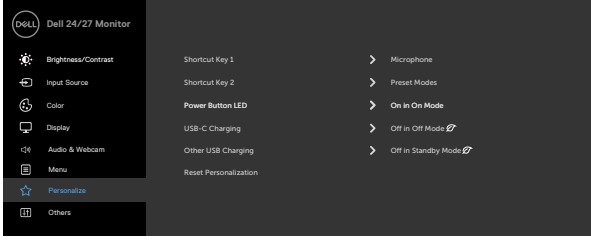

Personalize (إضفاء الطابع الشخصي)



حدد من بين **Preset Modes** (أوضاع الضبط المسبق) و **Brightness/Contrast** (السطوع/التباين) و **Input Source** (مصدر الدخل) و **Aspect Ratio** (نسبة العرض إلى الارتفاع) و **Volume** (مستوى الصوت) و **Speaker** (مكبر الصوت) و **Microphone** (الميكروفون) و **Webcam** (كاميرا الويب) للتعيين كمفتاح اختصار.

Shortcut key 1
(مفتاح الاختصار ١)

Shortcut key 2
(مفتاح الاختصار ٢)

تسمح لك بتعيين حالة مصباح مؤشر الطاقة لتوفير الطاقة.

Power Button LED
(مؤشر بيان حالة زر الطاقة)

تمكين أو تعطيل خاصية **USB-C Charging** (شحن نوع C قدر) أثناء وضع إيقاف تشغيل الشاشة.

USB-C Charging
(شحن USB نوع C)

يسمح بتمكين أو تعطيل وظيفة **Other USB Charging** (شحن USB أخرى) في وضع استعداد الشاشة.

Other USB Charging
(شحن USB آخر)

تعيد كل الإعدادات المدرجة ضمن القائمة **Personalize** (إضفاء الطابع الشخصي) إلى قيم المصنع الافتراضية.

Reset Personalization
(إعادة تعيين الطابع الشخصي)





حدد هذا الخيار لضبط إعدادات قائمة المعلومات المعروضة على الشاشة، مثل **DDC/CI** (قناة بيانات العرض/واجهة الأوامر) و **Conditioning** (تهيئة LCD)، وما إلى ذلك.

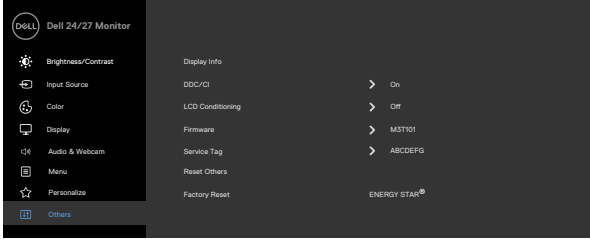

تعرض الإعدادات الحالية للشاشة.

Display Info (معلومات العرض)

تيح **DDC/CI** (قناة بيانات العرض/واجهة الأوامر) إمكانية ضبط معالم الشاشة: كالسطوع وموازنة الألوان، وما إلى ذلك عبر البرنامج في الكمبيوتر الذي تستخدمه. ويمكنك تعطيل هذه الميزة من خلال تحديد **Off** (إيقاف التشغيل).

DDC/CI (قناة بيانات العرض/واجهة الأوامر)

قم بتمكين هذه الميزة للحصول على أفضل تجربة عميل وأفضل أداء للشاشة.

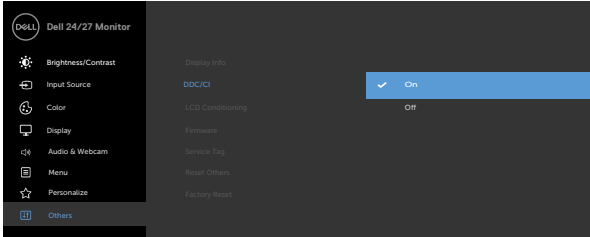

**LCD Conditioning
(تهيئة LCD)**

تساعد هذه الميزة على تقليل الحالات البسيطة لاحتجاز الصورة، وقد يستغرق البرنامج بعض الوقت وفقاً لدرجة احتجاز الصورة. يمكنك تمكين هذه الميزة من خلال تحديد **On (تشغيل)**.

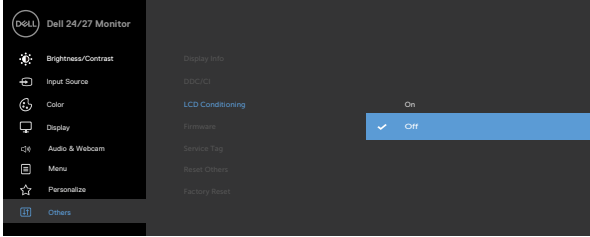

تعرض إصدار البرامج الثابتة للشاشة.

**Firmware
(البرامج الثابتة)**

تعرض رمز الخدمة. رمز الخدمة عبارة عن معرف أبجدي رقمي فريد يتيح لشركة Dell تحديد مواصفات المنتج والوصول إلى معلومات الضمان. **ملاحظة:** رمز الخدمة مطبوع أيضاً على ملصق موجود في الجزء الخلفي من الغطاء.

**Service Tag
(رمز الخدمة)**

تعيد كل الإعدادات المدرجة ضمن القائمة **Others (أخرى)** إلى قيم المصنع الافتراضية.

**Reset Others
(إعادة تعيين أخرى)**

استعادة كافة قيم الضبط المسبق إلى إعدادات المصنع الافتراضية.

**Factory Reset
(إعادة تعيين إعدادات المصنع)**

رسائل تحذير قائمة المعلومات المعروضة على الشاشة
تظهر الرسالة التالية عندما لا تدعم الشاشة وضع دقة بعينه.

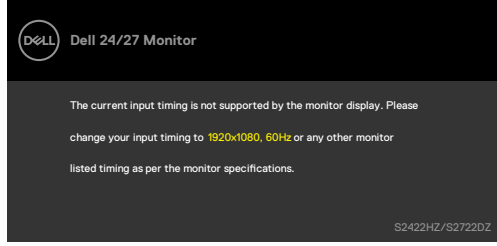

مما يعني أن الشاشة يتعذر عليها التزامن مع الإشارة التي يتم استلامها من الكمبيوتر. راجع القسم **مواصفات الشاشة** للاطلاع على نطاقات التردد الأفقي والرأسي القابلة للتوجيه عن طريق هذه الشاشة. الوضع الموصى به ١٩٢٠ x ١٠٨٠ (S٢٤٢٢HZ) / ١٤٤٠ x ٢٥٦٠ (S٢٧٢٢DZ).
تظهر الرسالة التالية قبل تعطيل وظيفة DDC/CI.

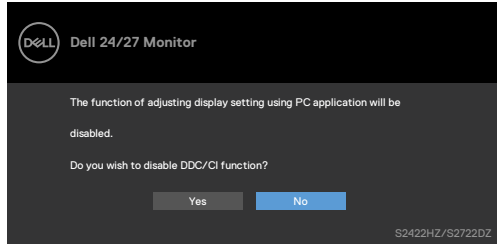

عندما تنتقل الشاشة إلى وضع Standby (الاحتياطي)، ستظهر الرسالة التالية:

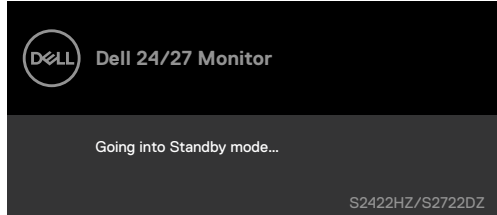

قم بتنشيط جهاز الكمبيوتر والشاشة للوصول إلى قائمة المعلومات المعروضة على الشاشة.



عندما يكون كبل USB-C لتحميل البيانات غير موصل، يصبح الميكروفون ووحدة كاميرا الويب غير نشطين، وتظهر الرسالة التالية.

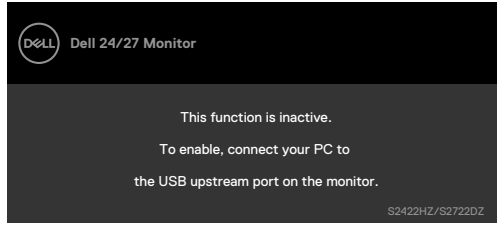

تظهر الرسالة التالية عند تعطيل كاميرا الويب فقط.

يتم تحديد **No** (لا) افتراضياً، ويمكنك تحديد **«Yes»** (نعم) أو **«Yes, and do not ask again»** (نعم وعدم السؤال مجدداً).

إذا تم تعيين كل من **Audio** (الصوت) و **Webcam** (كاميرا الويب) أو إذا تمت استعادة إعداد المصنع، تظهر الرسالة التالية مجدداً.

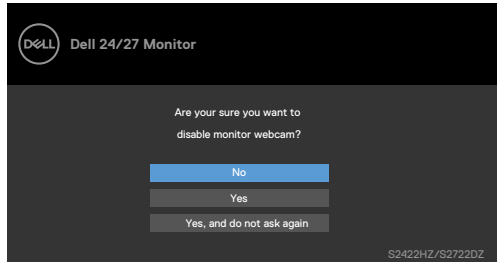

ظهر الرسالة التالية إذا تم تعطيل كاميرا الويب في قائمة المعلومات المعروضة على الشاشة ثم الضغط على كاميرا الويب أو ضمها.

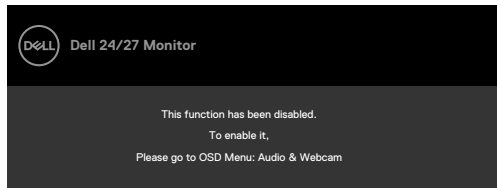

مؤشر بيان الحالة عبارة عن مربع نصف شفاف محاذاً للمتوسط ويظهر في الجزء العلوي من الشاشة لعرض حالة مكبر الصوت والميكروفون وكاميرا الويب.

يظهر مؤشر بيان الحالة لمدة ثانيتين عند تغيير حالة مكبر الصوت أو الميكروفون أو كاميرا الويب أو انبثاق وحدة كاميرا الويب للداخل أو الخارج.



ذا أردت تعطيله، فحدد «Audio & Webcam (الصوت وكاميرا الويب)» Status Indicator (مؤشر بيان الحالة) -> Off (إيقاف تشغيل) في قائمة المعلومات المعروضة على الشاشة.

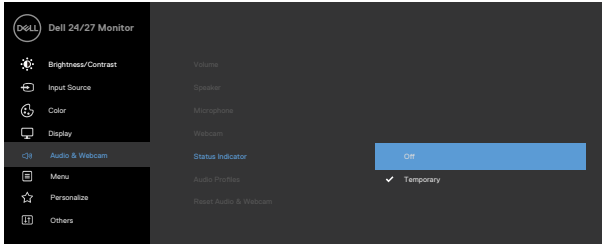

ذا ضغطت على أي زر آخر غير زر الطاقة، تظهر الرسائل التالية حسب الدخل المحدد.

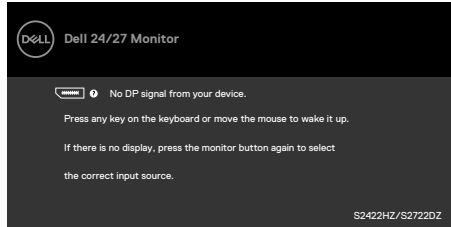

يتم عرض رسالة أثناء توصيل كبل يدعم وضع التشغيل المتناوب DP بالشاشة في الظروف التالية:

- عند ضبط الاختيار التلقائي لـ **USB-C** على **Prompt for Multiple Inputs** (طلب مداخل مُتعددة)
- عند توصيل كبل **USB-C** بالشاشة

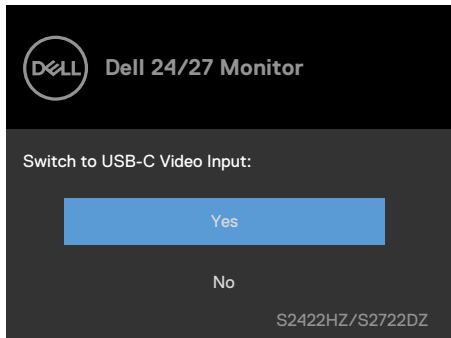

ظهر الرسالة التالية إذا حددت عناصر **Factory Reset** (إعادة تعيين إعدادات المصنع) في **Other** (أخرى) ضمن قائمة المعلومات المعروضة على الشاشة.

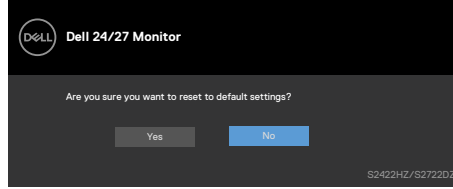

تظهر الرسالة التالية عند تحديد "Yes" (نعم) لإعادة تعيين الإعدادات الافتراضية.

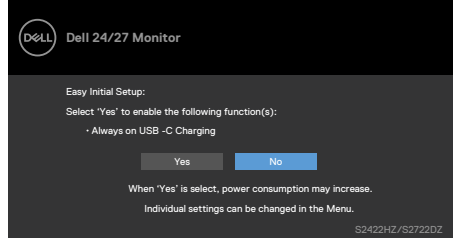

ظهر الرسالة التالية عند تحديد عناصر **On in Standby Mode** (التشغيل في وضع الاستعداد) في **Personalize** (إضفاء الطابع الشخصي) ضمن المعلومات المعروضة على الشاشة.

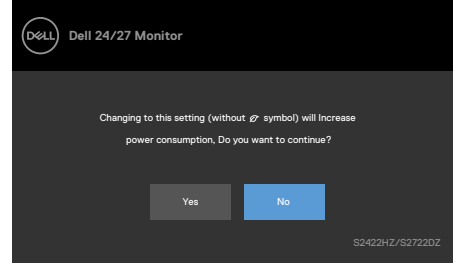

تظهر الرسالة التالية إذا تم ضبط مستوى السطوع أعلى من المستوى الافتراضي البالغ ٧٥٪.

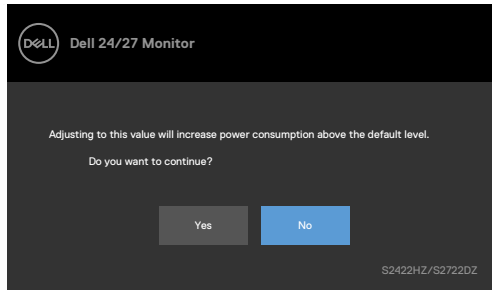

- عندما يحدد المستخدم «نعم»، تظهر رسالة الطاقة مرة واحدة فقط.
- عندما يحدد المستخدم «لا»، ستنبثق رسالة تحذير الطاقة مرة أخرى.



- ستظهر رسالة تحذير الطاقة مرة أخرى عندما يعيد المستخدم الإعدادات إلى قيم المصنع من قائمة المعلومات المعروضة على الشاشة.
ظهر مربع الحوار التالي إذا تم تحديد دخل USB-C أو DP أو HDMI ولم يتم توصيل الكبل المناسب.

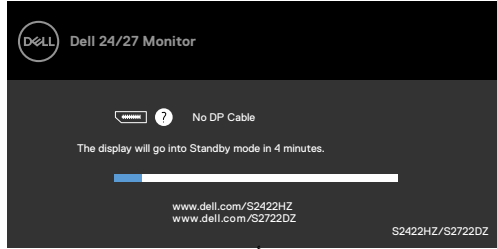

أو

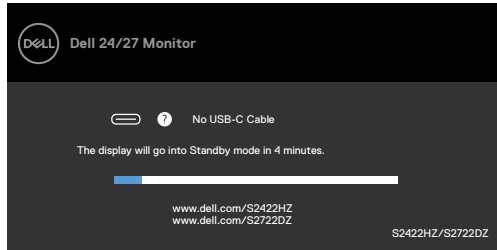

أو

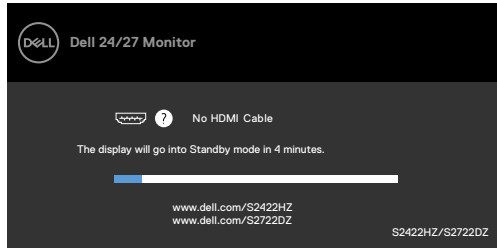

ملاحظة: لكي يعمل الميكروفون وكاميرا الويب، يجب توصيل كبل تحميل البيانات USB-C إلى C من الكمبيوتر إلى الشاشة.

راجع **استكشاف الأخطاء وإصلاحها** لمعرفة المزيد من المعلومات.



في Windows 7 أو Windows 8 أو Windows 8,1:

- ١- في Windows 8 أو Windows 8,1 فقط، حدد لوحة سطح المكتب للتبديل إلى سطح المكتب التقليدي. في Windows Vista و Windows 7، تجاوز هذه الخطوة.
- ٢- انقر بزر الماوس الأيمن على سطح المكتب وانقر على **Screen Resolution (دقة الشاشة)**.
- ٣- انقر على القائمة المنسدلة Screen Resolution (دقة الشاشة) وحدد ١٩٢٠ x ١٠٨٠ (S٢٤٢٢HZ) / ١٤٤٠ x ٢٥٦٠ (S٢٧٢٢DZ).
- ٤- انقر على **OK (موافق)**.

في Windows 10:

- ١- انقر بزر الماوس الأيمن على سطح المكتب ثم انقر على **Display Settings (إعدادات العرض)**.
- ٢- انقر على **Advanced display settings (إعدادات العرض المتقدمة)**.
- ٣- انقر على القائمة المنسدلة **Resolution (الدقة)** وحدد ١٩٢٠ x ١٠٨٠ (S٢٤٢٢HZ) / ١٤٤٠ x ٢٥٦٠ (S٢٧٢٢DZ).
- ٤- انقر على **Apply (تطبيق)**.

إذا لم تشاهد درجة الدقة ١٩٢٠ x ١٠٨٠ (S٢٤٢٢HZ) / ١٤٤٠ x ٢٥٦٠ (S٢٧٢٢DZ) ضمن الخيارات، فقد يلزم تحديث برنامج تشغيل الرسومات. وحسب الكمبيوتر الذي تستخدمه، أكمل أحد الإجراءات التالية:

- ١- في حالة استخدام كمبيوتر مكتبي أو محمول من Dell، انتقل إلى <https://www.dell.com/support>، وأدخل رمز الخدمة، ونزّل أحدث إصدار من برنامج تشغيل بطاقة الرسومات التي تستخدمها.
- ٢- في حالة استخدام كمبيوتر آخر غير Dell (محمول أو مكتبي):

 - انتقل إلى موقع ويب الدعم التابع لجهة تصنيع الكمبيوتر، ونزّل أحدث إصدارات برامج تشغيل الرسومات.
 - انتقل إلى موقع ويب الدعم التابع لجهة تصنيع بطاقة الرسومات، ونزّل أحدث إصدارات برامج تشغيل الرسومات.



إعدادات Windows Hello

في Windows 10:

١- انقر على قائمة البدء في Windows، وانقر على **Settings** (الإعدادات).

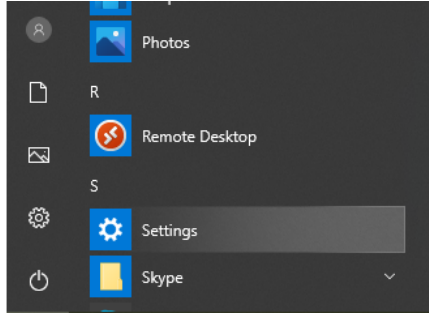

٢- انقر على **Accounts** (الحسابات).

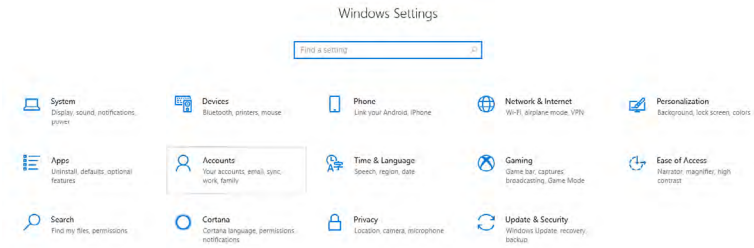

٣- انقر على **Sign-in options** (خيارات تسجيل الدخول). يجب عليك إعداد رمز PIN قبل التمكن من التسجيل في Windows Hello.

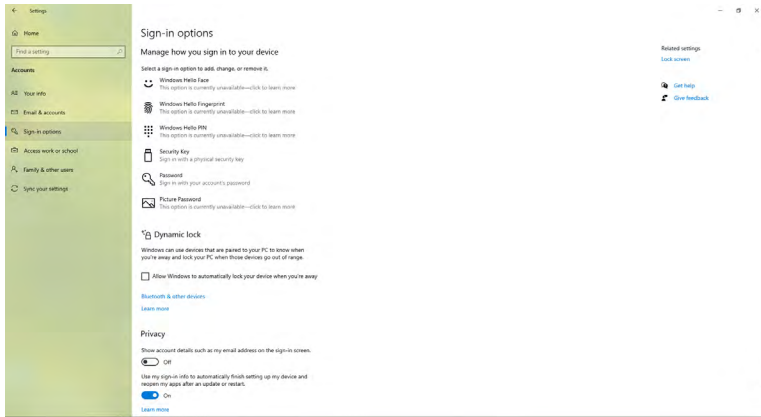

٤- انقر على **Add (إضافة)** ضمن إدخال **PIN (رقم تعريف شخصي)** من أجل **Set up a PIN (إعداد رقم تعريف شخصي)**. أدخل رمزاً في الحقل **New PIN (رقم تعريف شخصي جديد)** وأكد الإدخال في الحقل **Confirm PIN (تأكيد رقم التعريف الشخصي)**، ثم انقر على **NEXT (مقبِل)**.

٥- انقر على **Set up (إعداد)** في **Windows Hello**، وادخل **Windows Hello setup (إعداد Windows Hello)**.
بعد الانتهاء من تعيين رمز PIN، سيتم إلغاء قفل خيارات إعداد **Windows Hello**.

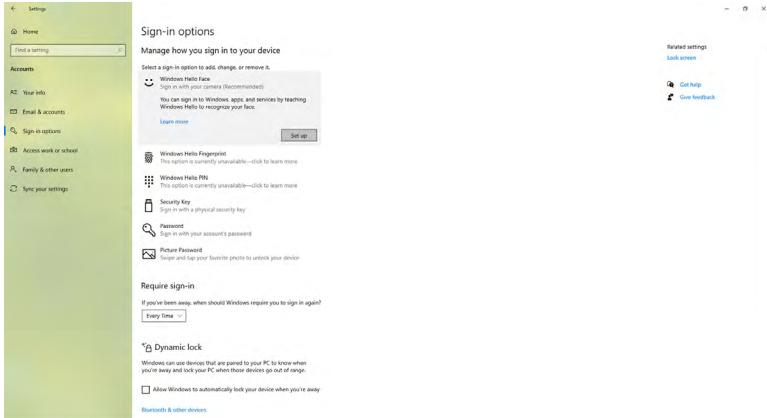

٦- انقر على **Get started** (بدء الاستخدام).

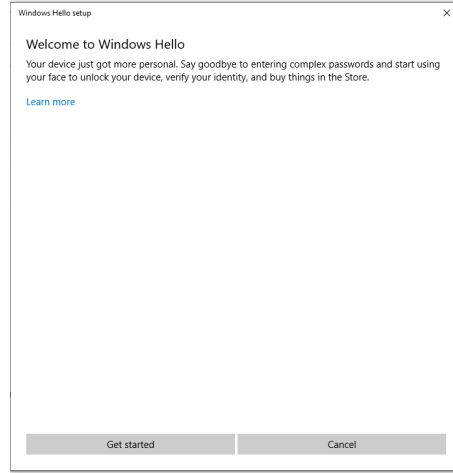

٧- استمر في النظر إلى الشاشة واضبط وضعيتك بحيث يكون وجهك في منتصف الإطار الذي يظهر في الشاشة. وستسجل كاميرا الويب وجهك بعدئذٍ.

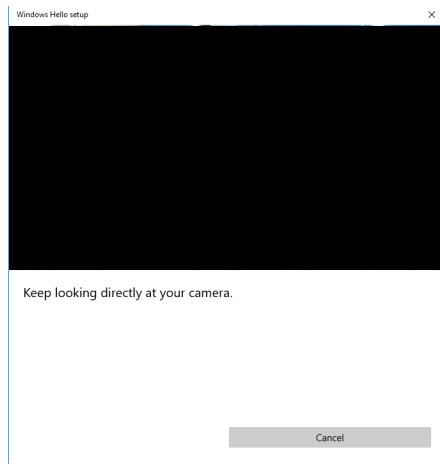

٨- عند ظهور الرسالة التالية، انقر على **Close** (إغلاق) للخروج من **Windows Hello setup** (إعداد Windows Hello).

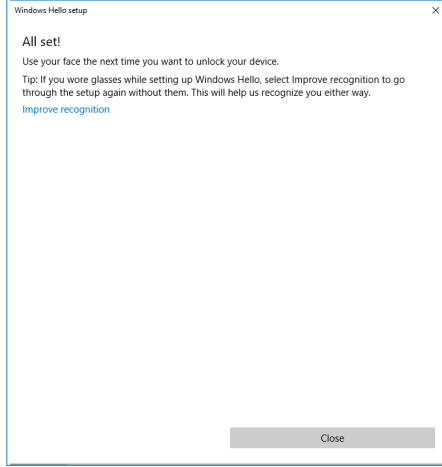

٩- بعد اكتمال عملية إعداد Windows Hello، يمكنك أيضاً تحسين ميزة التعرف. انقر على **Improve recognition** (تحسين التعرف) إذا لزم الأمر.



تمكين كاميرا الويب في الشاشة

لكي تعمل كاميرا الويب، وصل كبل USB-C إلى USB-C المرفق بين الكمبيوتر والشاشة. إذا كان الكمبيوتر لا يدعم USB-C، فاستخدم كبل USB Type-A إلى USB-C (يُباع بشكل منفصل).

اتبع الخطوات التالية لتمكين كاميرا الويب في الشاشة:

- 1- تأكد من توصيل كبل USB بين الكمبيوتر والشاشة.
- 2- ادفع قبة كاميرا الويب لكي تنبثق الكاميرا.

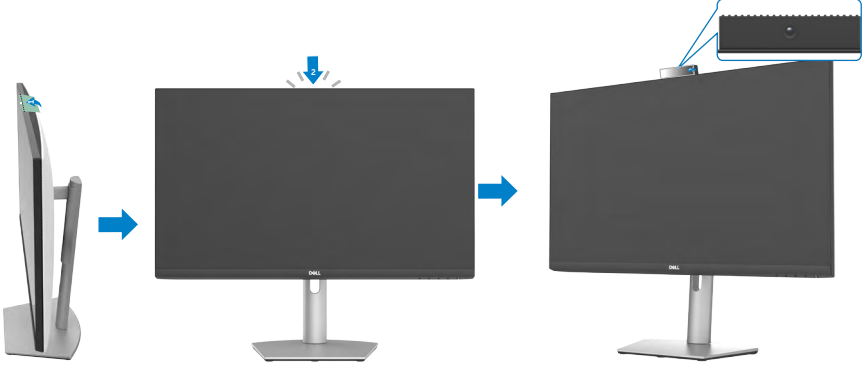

3- مكن الكاميرا في Windows 10 أو Windows 11 أو Windows 8.

1- انقر بزر الماوس الأيمن على Start (ابدأ) وحدد Settings (الإعدادات).

2- في Windows Settings (إعدادات Windows)، انقر على Privacy (الخصوصية).

3- في الجزء الأيسر، انقر على Camera (الكاميرا).

4- تأكد من تمكين Allow apps to access your camera (السماح للتطبيقات بالوصول إلى الكاميرا التابعة لك).

5- مرر لأسفل وتأكد من تمكين Allow apps to access your camera (السماح للتطبيقات بالوصول إلى الكاميرا التابعة لك).

6- مكن كاميرا الويب في قائمة المعلومات المعروضة على الشاشة (OSD) للشاشة.

7- تأكد من أن Dell Monitor RGB Webcam هي الكاميرا الافتراضية في تطبيقات مثل Microsoft Teams أو Skype أو Zoom. لمعرفة كيفية تغيير إعدادات كاميرا الويب في تلك التطبيقات، انتقل إلى موقع ويب مصنع البرامج.

8-



تمكين مكبر الصوت في الشاشة

اتبع الخطوات التالية عندما يكون الكمبيوتر التابع لك موصولاً بعدة مكبرات صوت وإذا أردت تمكين مكبر صوت الشاشة وتعيينه ليكون مكبر الصوت الافتراضي:

- ١- تأكد من توصيل كبل HDMI أو DisplayPort, أو USB-C بين الكمبيوتر والشاشة.
ملاحظة: تُشحن الشاشة وبرفقتها كبل توصيل من USB-C إلى USB-C؛ أما كبل HDMI أو DisplayPort فيجب شراؤه بشكل منفصل.
- ٢- عيّن جهاز التشغيل أو الخرج الافتراضي.
أ- في شريط المهام، انقر بزر الماوس الأيمن على رمز مستوى الصوت أو مكبر الصوت في منطقة الإشعارات وحدد Open Sound settings (فتح إعدادات الصوت).
ب- ضمن Choose your output device (اختيار جهاز الخرج)، حدد Echo Canceling Speakerphone S٢٤٢٢HZ أو Speakerphone S٢٧٢٢DZ إذا تم تعيين جهاز الخرج الافتراضي على DELL S٢٤٢٢HZ أو DELL S٢٧٢٢DZ، فلا يتم دعم الميكروفون المدمج في الشاشة. جهاز خرج DELL S٢٤٢٢HZ أو DELL S٢٧٢٢DZ مناسب لتشغيل الصوت فقط.
ج- انقر على رمز مستوى الصوت أو مكبر الصوت في منطقة الإشعارات وعيّن مستوى الصوت الذي تفضله.
- ٣- ألع كتم صوت مكبر الصوت في قائمة المعلومات المعروضة على الشاشة (OSD) للشاشة.
- ٤- عيّن مستوى الصوت على ١٠٠ في قائمة المعلومات المعروضة على الشاشة (OSD) للشاشة.
- ٥- تأكد أن Speakerphone S٢٧٢٢DZ هو جهاز التشغيل أو الخرج الافتراضي في تطبيقات مثل Echo Canceling أو Speakerphone S٢٤٢٢HZ أو Microsoft Teams أو Skype أو Zoom. لمزيد من المعلومات حول تغيير إعدادات مكبر الصوت أو مستوى الصوت في تلك التطبيقات، انتقل إلى موقع ويب مصنع البرامج.
- ٦- اضبط إعدادات مستوى صوت مكبر الصوت في تطبيقات مثل Microsoft Teams أو Skype أو Zoom. لمزيد من المعلومات حول تغيير إعدادات مستوى الصوت في تلك التطبيقات، انتقل إلى موقع ويب مصنع البرامج.



تمكين الميكروفون في الشاشة

لكي يعمل الميكروفون المضمن في الشاشة، وصّل كبل USB-C إلى USB-C المرفق بين الكمبيوتر والشاشة. إذا كان الكمبيوتر لا يدعم USB-C، فاستخدم كبل USB Type-A إلى USB-C (يُباع بشكل منفصل).
اتبع الخطوات التالية عندما يكون الكمبيوتر التابع لك موصلاً بعدة ميكروفونات وإذا أردت تمكين ميكروفون الشاشة وتعيينه ليكون الميكروفون الافتراضي:

- 1- تأكد من توصيل كبل USB بين الكمبيوتر والشاشة.
- 2- عيّن جهاز الدخل أو التسجيل الافتراضي في Microsoft Windows.
أ- انقر بزر الماوس الأيمن على رمز مستوى الصوت في منطقة الإشعارات (الركن السفلي الأيمن) وحدد Recording devices (أجهزة التسجيل).
ب- حدد S٢٤٢٢HZ Echo Canceling Microphone أو Echo Canceling Microphone S٢٧٢٢DZ (موافق).
3- ألقِ كتم صوت الميكروفون في قائمة المعلومات المعروضة على الشاشة (OSD) للشاشة.
4- تأكد أن S٢٤٢٢HZ Echo Canceling Microphone أو Echo Canceling Microphone S٢٧٢٢DZ هو الميكروفون الافتراضي أو جهاز الإدخال في تطبيقات مثل Microsoft Teams أو Skype أو Zoom. لمعرفة كيفية تغيير إعدادات الميكروفون أو إعدادات الدخل في تلك التطبيقات، انتقل إلى موقع ويب مصنع البرامج.
5- اضبط إعدادات مستوى صوت الميكروفون وألقِ كتم صوت الميكروفون في تطبيقات مثل Microsoft Teams أو Skype أو Zoom. لمعرفة كيفية تغيير إعدادات الميكروفون أو إعدادات الدخل في تلك التطبيقات، انتقل إلى موقع ويب مصنع البرامج.



استكشاف الأعطال وإصلاحها

⚠ تحذير: اتبع تعليمات السلامة قبل بدء تنفيذ الخطوات التالية.

الاختبار الذاتي

توفر شاشتك ميزة الاختبار الذاتي الذي يسمح بالتحقق مما إذا كانت الشاشة تعمل بشكل صحيح أم لا. إذا كان الكمبيوتر والشاشة متصلان على نحو سليم ولكن الشاشة معتمة، ابدأ في تشغيل خاصية الاختبار الذاتي للشاشة متبعا الخطوات التالية:

١- أوقف تشغيل كلاً من الكمبيوتر والشاشة.

٢- افصل كابل الفيديو من الجانب الخلفي للكمبيوتر. لضمان تشغيل الاختبار الذاتي الصحيح، قم بإزالة كل الكابلات الرقمية والتناظرية من خلف الكمبيوتر.

٣- شغّل الشاشة.

ظهر مربع الحوار التالي على الشاشة (أمام خلفية سوداء) عندما يتعذر على الشاشة استشعار إشارة فيديو وتعمل بشكل صحيح. أثناء التواجد في وضع الاختبار الذاتي، يبقى مؤشر LED الخاص بالطاقة باللون الأبيض. حسب الدخل المحدد، سيتم تمرير أحد مربعات الحوار التالية بشكل مستمر خلال الشاشة.

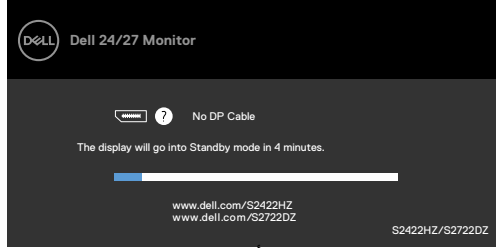

أو

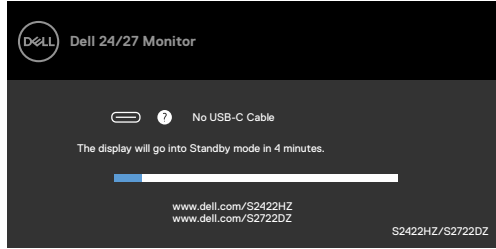

أو

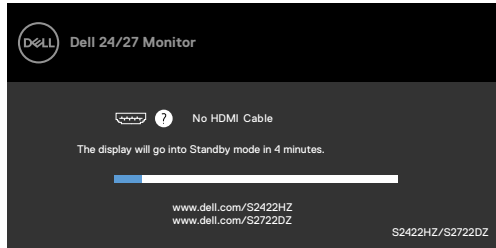

يظهر هذا المربع أيضًا أثناء تشغيل النظام العادي إذا أصبح كابل الفيديو مفصولًا أو تالفًا.

٤- أوقف تشغيل الشاشة وأعد توصيل كابل الفيديو ثم شغّل كلاً من الكمبيوتر والشاشة.

إذا ظلت الشاشة فارغة بعد استخدام الإجراء السابق، تحقق من وحدة تحكم الفيديو والكمبيوتر، لأن الشاشة تعمل بشكل صحيح.

التشخيصات المضمنة

تشتمل الشاشة على أداة تشخيص مضمنة تساعد في تحديد ما إذا كانت الحالة غير الطبيعية للشاشة تمثل مشكلة متصلة في الشاشة أو الكمبيوتر وبطاقة الفيديو أم.

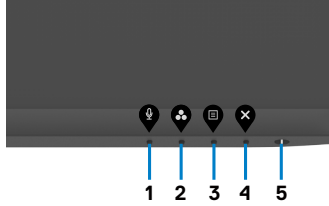

لتشغيل التشخيصات المضمنة:

- ١- تأكد من نظافة الشاشة (عدم وجود جسيمات أترية على سطح الشاشة).
 - ٢- اضغط مع الاستمرار على Button ٤ (الزر ٤) لمدة أربع ثوانٍ وستظهر قائمة على الشاشة.
 - ٣- حدد خيار التشخيصات المضمنة . وستظهر شاشة رمادية اللون.
 - ٤- افحص الشاشة بعناية بحثًا عن أي شيء غير طبيعي.
 - ٥- اضغط على الزر ١ في اللوحة الأمامية مرة أخرى. يتغير لون الشاشة إلى اللون الأحمر.
 - ٦- افحص الشاشة للتأكد من عدم وجود أي حالات غير طبيعية.
 - ٧- كرر الخطوتين ٥ و ٦ لفحص الشاشة بالألوان الأخضر والأزرق والأسود والأبيض وشاشات النصوص.
- يكتمل الاختبار عند ظهور شاشة النص. للخروج، اضغط على الزر ١ مرة أخرى.
- إذا لم تكتشف أي شيء غير طبيعي في الشاشة عند استخدام أداة التشخيص المضمنة، فإن الشاشة تعمل بشكل صحيح. تحقق من بطاقة الفيديو والكمبيوتر.



مشكلات عامة

يحتوى الجدول التالي على معلومات عامة عن مشكلات الشاشة الشائعة المحتمل مواجهتها والحلول الممكنة:

أعراض عامة	ماذا تواجه	الحلول الممكنة
لا يوجد فيديو/إيقاف مؤشر LED للطاقة	اختفاء الصورة	<ul style="list-style-type: none"> تحقق من توصيل كابل الفيديو بالشاشة وجهاز الكمبيوتر على نحو سليم ومحكم. تحقق من أن مأخذ التيار الكهربائي يعمل عن طريق استخدام أي معدات كهربائية أخرى. تأكد من الضغط على زر الطاقة بالكامل. تأكد من تحديد مصدر الدخل الصحيح في قائمة مصدر الدخل.
لا يوجد فيديو/تشغيل مؤشر LED للطاقة	لا توجد صورة أو سطوع	<ul style="list-style-type: none"> ارفع درجة السطوع والتباين باستخدام قائمة المعلومات المعروضة على الشاشة. تحقق من تشغيل خاصية فحص الشاشة بالاختبار الذاتي. تحقق من عدم وجود أي دبابيس مكسورة أو مثنية بموصل كابل الفيديو. ابدأ في تشغيل التشخيصات المضمنة. تأكد من تحديد مصدر الدخل الصحيح في قائمة مصدر الدخل.
فقد وحدات البكسل	وجود بقع على شاشة LCD.	<ul style="list-style-type: none"> أوقف تشغيل الشاشة ثم أعد تشغيلها. تشكل وحدات البكسل المتوقفة بشكل دائم عيبًا طبيعيًا يمكن أن يحدث في تقنية LCD. لمزيد من المعلومات عن الجودة وسياسة البكسل لشاشات Dell، راجع موقع دعم Dell على الويب: https://www.dell.com/pixelguidelines
وحدات البكسل العالقة على شاشة LCD.	وجود بقع ساطعة على شاشة LCD.	<ul style="list-style-type: none"> أوقف تشغيل الشاشة ثم أعد تشغيلها. تشكل وحدات البكسل المتوقفة بشكل دائم عيبًا طبيعيًا يمكن أن يحدث في تقنية LCD. لمزيد من المعلومات عن الجودة وسياسة البكسل لشاشات Dell، راجع موقع دعم Dell على الويب: https://www.dell.com/pixelguidelines
مشاكل السطوع	الصورة شديدة الإعتام أو السطوع	<ul style="list-style-type: none"> أعد ضبط الشاشة إلى إعدادات المصنع. اضبط درجة السطوع والتباين من خلال قائمة المعلومات المعروضة على الشاشة.
المشاكل المتعلقة بالسلامة	علامات ظاهرة للدخان أو الشرار.	<ul style="list-style-type: none"> تجنب تنفيذ أي خطوات لاستكشاف الأخطاء وإصلاحها. اتصل بشركة Dell على الفور.



أعراض عامة	ماذا تواجه	الحلول الممكنة
مشكلات منقطعة	تشغيل وإيقاف تشغيل الخلل الوظيفي للشاشة	<ul style="list-style-type: none"> تحقق من توصيل كابل الفيديو بين الشاشة وجهاز الكمبيوتر على نحو سليم ومحكم. أعد ضبط الشاشة إلى إعدادات المصنع. شغل خاصية فحص الشاشة بالاختبار الذاتي لتحديد ما إذا كانت المشاكل المنقطعة تظهر في وضع الاختبار الذاتي أم لا.
فقدان الألوان	الصورة فاقدة للألوان	<ul style="list-style-type: none"> إجراء اختبار ذاتي للشاشة. تحقق من توصيل كابل الفيديو بين الشاشة وجهاز الكمبيوتر على نحو سليم ومحكم. تحقق من عدم وجود أي دبابيس مكسورة أو مثنية بموصل كابل الفيديو.
وجود خلل في الألوان	ألوان الصورة رديئة	<ul style="list-style-type: none"> غير إعدادات أوضاع الضبط المسبق في الألوان ضمن المعلومات المعروضة على الشاشة حسب الاستخدام. اضبط قيمة اللون الأحمر (R) أو الأخضر (G) أو الأزرق (B) في قائمة اللون المخصص ضمن المعلومات المعروضة على الشاشة. غير تنسيق ألوان الدخل إلى PC RGB أو YCbCr من قائمة الألوان ضمن المعلومات المعروضة على الشاشة. ابدأ في تشغيل التشخيصات المضمنة.
صورة متبقية من صورة ثابتة تُركت على الشاشة لفترة زمنية طويلة	ظهور ظلال ضعيفة من الصورة الثابتة المعروضة على الشاشة.	<ul style="list-style-type: none"> اضبط الشاشة بحيث يتوقف تشغيلها بعد بضع دقائق من دخولها في وضع السكون. يمكن ضبط ذلك في خيارات الطاقة في Windows وإعداد توفير الطاقة في Mac. وبشكل بديل، استخدم شاشة حفظ تتغير بشكل ديناميكي.
كاميرا الويب لا تعمل	وحدة كاميرا الويب لا تتبثق لأعلى لم يتم توصيل كبل USB أو لم يتم تحديد مصدر USB الصحيح	<ul style="list-style-type: none"> ضم وحدة كاميرا الويب. وصّل كبل USB. عيّن كاميرا ويب الشاشة لتكون الجهاز الافتراضي في الكمبيوتر.



مشكلات المنتج

المشكلة	ماذا تواجه	الحلول الممكنة
صورة الشاشة صغيرة جدًا	الصورة متمركزة في وسط الشاشة، ولكنها لا تملأ منطقة العرض بالكامل	<ul style="list-style-type: none"> تحقق من إعداد نسبة العرض إلى الارتفاع في قائمة العرض ضمن المعلومات المعروضة على الشاشة. أعد ضبط الشاشة إلى إعدادات المصنع.
تعدُّ ضبط الشاشة باستخدام الأزرار الموجودة على اللوحة الأمامية	عدم ظهور قائمة المعلومات المعروضة على الشاشة	<ul style="list-style-type: none"> أوقف تشغيل الشاشة وافصل كابل الطاقة وافصل الجزء الخلفي، ثم أعد تشغيل الشاشة.
لا توجد إشارة دخل عند الضغط على عناصر التحكم الخاصة بالمستخدم	لا توجد صورة، مصباح LED باللون الأبيض	<ul style="list-style-type: none"> تحقق من مصدر الإشارة. تأكد أن الكمبيوتر ليس في وضع توفير الطاقة عن طريق تحريك الماوس أو الضغط على أي مفتاح في لوحة المفاتيح. تحقق من توصيل كابل الإشارة بشكل صحيح. أعد توصيل كابل الإشارة إذا لزم الأمر. أعد ضبط الكمبيوتر أو مشغل الفيديو.
الصورة لا تملأ الشاشة بالكامل	لا يمكن للصورة أن تملأ ارتفاع الشاشة أو عرضها	<ul style="list-style-type: none"> نتيجة وجود تنسيقات فيديو مختلفة (نسبة العرض إلى الارتفاع) لأقرص DVD، قد تُعرض الصورة بكامل حجم الشاشة. ابدأ في تشغيل التشخيصات المضمنة.
عدم ظهور صورة عند استخدام موصل DP من نوع DP	شاشة سوداء	<ul style="list-style-type: none"> تحقق من معيار DP 1.1a أو DP 1.2 أو المعتمد من بطاقة الرسومات التي تستخدمها. قم بتنزيل أحدث برنامج تشغيل لبطاقة الرسومات وتثبيته. تعذر على بعض بطاقات الرسومات من نوع DP 1.1 دعم الشاشات من نوع DP 1.2. انتقل إلى Input Source (مصدر الدخل) ضمن قائمة المعلومات المعروضة على الشاشة.
لا يتم عرض صورة باستخدام وصلة USB من الفئة C على الكمبيوتر أو اللابتوب أو غيره.	شاشة سوداء	<ul style="list-style-type: none"> تحقق مما إذا كانت واجهة وصلة USB من الفئة C للجهاز تدعم وضع التشغيل المتناوب لـ DP. حقق مما إذا كان الجهاز الذي يحتاج طاقة قيد الشحن. واجهة وصلة USB من الفئة C للجهاز لا تدعم وضع التشغيل المتناوب لـ DP. حدد وضع Projection (عرض البروجكتور) على نظام التشغيل Windows. تحقق من عدم تلف كبل USB من الفئة C.



المشكلة	ماذا تواجه	الحلول الممكنة
لا يتم الشحن عند استخدام وصلة USB-C للكمبيوتر المكتبي أو الكمبيوتر المحمول أو غيره	لا يوجد شحن	<ul style="list-style-type: none"> • تحقق مما إذا كان الجهاز يدعم أحد حالات الشحن التالية ٥ فولت/٩ فولت/١٥ فولت/٢٠ فولت • تحقق مما إذا كان الكمبيوتر يتطلب استخدام مهايئ طاقة بقدرة أكبر من ٦٥ وات. • إذا تطلب الكمبيوتر استخدام مهايئ طاقة بقدرة أكبر من ٦٥ وات، فقد لا يشحن باستخدام وصلة USB-C. • تحقق من أنك تستخدم مهايئ معتمد من Dell أو المهايئ الموجود مع المنتج. • تحقق من عدم تلف كبل USB من الفئة C.
شحن متقطع عند استخدام وصلة USB-C للكمبيوتر المكتبي أو الكمبيوتر المحمول أو غيره	الشحن المتقطع	<ul style="list-style-type: none"> • تحقق ما إذا كان أقصى استهلاك للجهاز للطاقة يتجاوز ٦٥ وات. • تحقق من أنك تستخدم مهايئ معتمد من Dell أو المهايئ الموجود مع المنتج. • تحقق من عدم تلف كبل USB من الفئة C.
ميزة تسجيل الفيديو لا تعمل	تطبيق تسجيل الفيديو لا يعمل في Windows ٧	<ul style="list-style-type: none"> • نظام التشغيل Windows ٧ غير مدعوم. • بيّل إلى Windows ١٠.
عدم سماع أي صوت من فيديو مسجّل	تعذر سماع أي صوت من فيديو مسجّل باستخدام معالج Tiger Lake من الجيل ١١	عطل تقنية الصوت الذكي من Intel (Intel Smart Sound Technology) لبرنامج تشغيل صوت USB في Device Manager (إدارة الأجهزة) وأعد تشغيل الكمبيوتر.
عند الضغط على زر خفض مستوى الصوت أو رفع مستوى الصوت، تتباطأ أو تتأخر استجابة شريط مستوى صوت قائمة المعلومات المعروضة على الشاشة.	عند الضغط على زر خفض مستوى الصوت أو رفع مستوى الصوت، تتباطأ أو تتأخر استجابة شريط مستوى صوت قائمة المعلومات المعروضة على الشاشة عند استخدام شاشة بمعالج Tiger Lake من الجيل ١١.	عطل تقنية الصوت الذكي من Intel (Intel Smart Sound Technology) لبرنامج تشغيل صوت USB في Device Manager (إدارة الأجهزة) وأعد تشغيل الكمبيوتر.



المشكلة	ماذا تواجه	الحلول الممكنة
طيرشد تباغتسا مدء توصلا يوتسم يوتسم ضفذدء معفر وأ توصلا	عند الضغط على زر خفض مستوى الصوت أو رفعه، لا تصدر أي استجابة من شريط مستوى صوت قائمة المعلومات المعروضة على الشاشة	حدد (S٢٤٢٢HZ) Echo Cancelling Speakerphone أو (S٢٧٢٢DZ) من إعدادات صوت Windows.
يوتسم طبطض رذعدت توصد قزهبأ توصد تجرأخ	تعذر ضبط مستوى صوت أجهزة صوت خارجية	حدد الجهاز المناسب من قائمة أجهزة الصوت.
يلء طغضلا دذء وأ توصد متكرز يف توصلا متكء عاغل تتمازم متدلا، متشاشلا يف توصلا متكرزمر تلاصتلا تصنم (UC) ءدحوما	عند الضغط على زر كتم صوت أو إلغاء كتم الصوت في الشاشة، لا تتم مزامنة رمز كتم الصوت في منصة الاتصالات الموحدة (UC)	هذا سلوك متوقع. لا تتم مزامنة منصة UC مع: Zoom و Google و Hangouts و BlueJeans و Cisco Webex و GoToMeeting و Slack و Facetime.
يأ روصد مدء تاربكم نم توصد توصلا	عدم صدور أي صوت من مكبرات الصوت عند تشغيل صوت/فيديو في الكمبيوتر	• تأكد من تعيين جهاز التشغيل الافتراضي على Echo Cancelling Speakerphone (S٢٤٢٢HZ) أو (S٢٧٢٢DZ) أو (S٢٧٢٢DZ) أو (S٢٧٢٢DZ). • أوقف تشغيل الشاشة وافصل كبل طاقة الشاشة وأعد توصيله ثم شغل الشاشة. • أعد تعيين الشاشة إلى إعدادات المصنع."
ربكم توصد يوتسم وأ ضفخنم توصلا أفيعض وديب	مستوى صوت مكبر الصوت منخفض أو يبدو ضعيفاً عند تعيين خيار مكبر الصوت على DELL S٢٤٢٢HZ أو DELL S٢٧٢٢DZ في واجهة إعداد الصوت	• ارفع مستوى صوت مكبر صوت DELL S٢٤٢٢HZ أو DELL S٢٧٢٢DZ إلى الحد الأقصى في مربع الحوار Sound (الصوت). • اضغط على زر رفع مستوى الصوت لزيادة مستوى صوت مكبر صوت DELL S٢٤٢٢HZ أو DELL S٢٧٢٢DZ. • اضبط مستوى صوت الميكروفون على ١٠٠. • نظف فتحة الميكروفون. • اقترب من ميكروفون الشاشة بحيث تصبح على مسافة أقل من ٧٠ سم.
طبطض وطابذ/رخأد تتماق توصد يوتسم تصور عملتا تامولعلما تتشاشلا يلاء	تأخر/تباطؤ ضبط مستوى صوت قائمة المعلومات المعروضة على الشاشة	عطلت تقنية الصوت الذكي من Intel (Intel Smart Sound Technology) لبرنامج تشغيل صوت USB في Device Manager (إدارة الأجهزة) وأعد تشغيل الكمبيوتر.



المشكلة	ماذا تواجه	الحلول الممكنة
وال معيلا نوفر كيلا فاشتكي لا	الميكرفون لا يعمل أو لا يُكتشف	تأكد من توصيل كبل تحميل البيانات USB-C بين الشاشة والكمبيوتر المكتبي أو الدفتري. حدد Echo Cancelling Speakerphone (S٢٤٢٢HZ) أو (S٢٧٢٢DZ) من إعدادات صوت Windows. تأكد من تحديد ميكروفون الشاشة وتمكينه أو كتم صوته في الإعداد بتطبيق VoIP أو UC."
MAC في مَلَكشَم MAC MINI	مشكلة في MAC MINI	• يتعذر على بعض الأنظمة مثل Apple M١ اكتشاف مورّع USB في DUT عند توصيل DUT بالنظام عبر كبل USB-C ثم إعادة تشغيل النظام. • يمكن حل المشكلة من خلال فصل كبل USB-C أو توصيله.
اريماك فاشتكا رذعت بيولا	تعذر اكتشاف كاميرا الويب في إدارة الأجهزة بنظام تشغيل Windows	• تأكد من انبثاق وحدة كاميرا الويب. • تأكد من توصيل كبل تحميل البيانات USB-C بين الشاشة والكمبيوتر المكتبي أو الدفتري. • أعد توصيل كبل تحميل البيانات USB-C بالكمبيوتر المكتبي أو المحمول.
اريماكل بصوت رذعت اهلصفت وأ بيولا	تعذر العثور على كاميرا في الشاشة أو تعذر العودة إلى كاميرا الكمبيوتر	• استعد إعدادات المصنع. وصّل كبل الطاقة مجدداً. • شغّل الكاميرا مجدداً.
بيولا اريماك تروصد تيبابضة	صورة كاميرا الويب ضبابية	أزل طبقة الحماية الموجودة على عدسة الكاميرا.
تروصدش اعترنا بيولا اريماك	ارتعاش صورة كاميرا الويب	بَدّل معدل تقليل الارتعاش من ٦٠ هرتز إلى ٥٠ هرتز في التطبيق.
اريماك تَقْد عوس بيولا	سوء دقة كاميرا الويب	اضبط دقة الصورة في التطبيق. الحد الأقصى: ٥ ميغابكسل (١٩٢٠ x ٢٥٦٠)
ولا اريماك تروصيب تبدو عوضاً تضرّعم دنان	صورة كاميرا الويب تبدو معرّضة لضوء زائد	• شغّل الكاميرا مجدداً. اضبط بيئة الخلفية. • زد الضوء المحيط إلى أكبر من ٢٠ لكس.
صورة كاميرا الويب تبدو محببة أو معتمة	بيولا اريماك تروصد تمتعماً وأ تهبجم ودبت	• شغّل الكاميرا مجدداً. اضبط بيئة الخلفية. • زد الضوء المحيط إلى أكبر من ٢٠ لكس.
تعذر إجراء تركيز بوري للكاميرا	تعذر إجراء تركيز بوري للكاميرا	عيّن مسافة تشغيل مناسبة: من ٣٥ سم إلى ٧٠ سم.



المشكلة	ماذا تواجه	الحلول الممكنة
لون صورة كاميرا الويب غير دقيق	لون صورة كاميرا الويب غير دقيق	رادصلاً رِخاً إلى إمتاشاتلا متبائلا جماربلا تَدَح
كاميرا الويب كانت تعمل قبل تحديث Windows أو تحديث برنامج التشغيل	ضوضاء من فيديو كاميرا الويب	<ul style="list-style-type: none"> تأكد من انبثاق وحدة كاميرا الويب. أعد توصيل كبل USB أو استبدله.
كاميرا الويب كانت تعمل قبل تحديث Windows أو تحديث برنامج التشغيل	تناكب يولا اريماك ثبِدتل بقل معدت وأ Windows ل يغشثلا جمانربث ثبِدت	<ul style="list-style-type: none"> استخدم برنامج التشغيل السابق لحل المشكلة أعد Windows إلى نقطة تشغيل سليمة سابقة (إذا تم تعيينها من قبل المستخدم).
كاميرا الويب مشغولة ويتعذر استخدامها	كاميرا الويب مشغولة ويتعذر استخدامها	أوقف تشغيل برنامج المكالمات الجماعية أ قبل تشغيل برنامج المكالمات الجماعية ب.
تغير مستوى صوت الكمبيوتر الذي يعمل بنظام تشغيل Windows وتعذر ضبط مستوى صوت خط الخرج (عند تحديد مكبر صوت إلغاء صدى الصوت)	غير مستوى صوت الكمبيوتر الذي يعمل بنظام تشغيل Windows وضرورة ضبط مستوى صوت الخرج (عند تحديد مكبر صوت إلغاء صدى الصوت)	يمكنك ضبط مستوى الصوت من خلال ضبط شريط مستوى الصوت في تطبيق تشغيل (مثل media player) وليس مستوى صوت نظام تشغيل Windows، أو ضبط مستوى الصوت عبر جهاز تكبير صوت خارجي لخط الخرج.
تم كتم صوت الكمبيوتر الذي يعمل بنظام تشغيل Windows واستمرار إخراج الصوت من خط الخرج (عند تحديد مكبر صوت إلغاء صدى الصوت)	م كتم صوت الكمبيوتر الذي يعمل بنظام تشغيل Windows ويتم كتم صوت خط الخرج (عند تحديد مكبر صوت إلغاء صدى الصوت)	حدد رمز كتم صوت تطبيق تشغيل (مثل media player) لكتم الصوت أو لضبط كتم الصوت عبر جهاز تكبير صوت خارجي لخط الخرج.



مشكلات الناقل التسلسلي العالمي (USB)

الحلول الممكنة	ماذا تواجه	الأعراض المميزة
<ul style="list-style-type: none"> • تأكد من تشغيل الشاشة. • أعد توصيل كابل تحميل البيانات بالكمبيوتر. • أعد توصيل أجهزة USB الطرفية (موصّل تنزيل البيانات). • أوقف تشغيل الشاشة ثم أعد تشغيلها. • أعد تشغيل الكمبيوتر. • تتطلب بعض أجهزة USB، مثل محركات الأقراص الثابتة المحمولة، مصدر طاقة أعلى؛ لذلك، وصّل محرك الأقراص بالكمبيوتر مباشرة. 	<p>أجهزة USB الطرفية لا تعمل</p>	<p>واجهة USB لا تعمل</p>
<ul style="list-style-type: none"> • تأكد من أن الكمبيوتر يدعم تقنية USB 3,0. • تشتمل بعض أجهزة الكمبيوتر على منافذ USB و USB 3,0 و USB 2,0 و USB 1,1. تأكد من استخدام منفذ USB الصحيح. • أعد توصيل كابل تحميل البيانات بالكمبيوتر. • أعد توصيل أجهزة USB الطرفية (موصّل تنزيل البيانات). • أعد تشغيل الكمبيوتر. 	<p>أجهزة super speed USB 3,2 الطرفية تعمل ببطء أو لا تعمل على الإطلاق</p>	<p>واجهة super speed USB 3,2 بطيئة.</p>
<ul style="list-style-type: none"> • زد المسافة بين أجهزة USB الطرفية ومستقبل USB اللاسلكي. • ضع مستقبل USB اللاسلكي في أقرب موضع ممكن من أجهزة USB الطرفية اللاسلكية. • استخدم كابل إطالة USB لوضع مستقبل USB اللاسلكي في أبعد موضع ممكن عن منفذ USB 3,0. 	<p>أجهزة USB الطرفية اللاسلكية تستجيب ببطء أو لا تعمل إلا بعد تقليل المسافة بينها وبين مستقبلها</p>	<p>أجهزة USB الطرفية اللاسلكية تتوقف عن العمل عند توصيل جهاز USB 3,0</p>
<ul style="list-style-type: none"> • راجع مصدر الدخل وجدول إقران USB. 	<p>وظائف USB منعمة</p>	<p>تقنية USB لا تعمل</p>



الملحق

إشعارات لجنة الاتصالات الفيدرالية FCC (الولايات المتحدة فقط) والمعلومات التنظيمية الأخرى

في ما يتعلق بإشعارات لجنة الاتصالات الفيدرالية والمعلومات التنظيمية الأخرى، راجع موقع ويب الالتزام التنظيمي عبر الرابط التالي https://www.dell.com/regulatory_compliance.

الاتصال بشركة Dell

للعلماء في الولايات المتحدة، اتصل على ٨٠٠-DELL-٨٠٠ (٣٣٥٥-٩٩٩-٨٠٠)

 ملاحظة: إذا لم يكن لديك اتصال نشط بالإنترنت، يمكنك الحصول على معلومات الاتصال من خلال فاتورة الشراء أو إيصال التعبئة أو الفاتورة أو كتالوج منتجات شركة Dell.

تقدم شركة Dell خيارات دعم وخدمة متعددة سواء عبر شبكة الإنترنت أو الهاتف، إلا أن توافر هذه الخدمات يختلف تبعًا لاختلاف البلد والمنتج، ومن ثم قد لا يتوافر بعضها في منطقتك.

للحصول على محتوى دعم الشاشة عبر الإنترنت:

راجع <https://www.dell.com/support/monitors>.

للاتصال بشركة Dell للحصول على الدعم الفني أو للاستفسار عن أمور تتعلق بالمبيعات أو بخدمة العملاء:

١- انتقل إلى <https://www.dell.com/support>.

٢- تحقق من البلد أو المنطقة التي توجد بها من القائمة المنسدلة (Choose A Country/Region) (اختر بلدًا/ منطقة) في الركن السفلي الأيمن للصفحة.

٣- انقر على Contact Us (الاتصال بنا) إلى جوار القائمة المنسدلة للبلد.

٤- حدد رابط الخدمة أو الدعم المناسب لمتطلباتك.

٥- اختر الطريقة التي تفضلها للتواصل مع Dell.

قاعدة بيانات منتجات الاتحاد الأوروبي لكل من ملصق الطاقة وورقة معلومات المنتج

S2422HZ: <https://eprel.ec.europa.eu/qr/755430>

S2722DZ: <https://eprel.ec.europa.eu/qr/755450>

