

Dell S2421HS/S2721HS/S2421HSX/ S2721HSX Monitor

Felhasználói útmutató

Monitor típusa: S2421HS/S2721HS/S2421HSX/S2721HSX
Hatósági Típus: S2421Ht/S2721Ht



 **MEGJEGYZÉS:** A MEGJEGYZÉS fontos információkra utal, amelyek segítenek a monitor jobb kihasználásában.

 **VIGYÁZAT:** A VIGYÁZAT jelzés a hardver meghibásodását vagy az adatvesztés lehetőségét jelzi, ha nem tartják be az utasításokat.

 **FIGYELEM:** A FIGYELEM anyagi kár, személyi sérülés vagy halál potenciális veszélyére hívja fel a figyelmet.

Szerzői jog © 2020. Dell Inc. vagy leányvállalatai. Minden jog fenntartva. A Dell, az EMC és egyéb védjegyek a Dell Inc. vagy leányvállalatainak védjegyei. Az egyéb védjegyek tulajdonosaik védjegyei lehetnek.

Tartalomjegyzék

Biztonsági utasítások	5
A monitorról	6
A csomag tartalma	6
A termék jellemzői	7
Alkatrészek és kezelőszervek	8
Előlnézet	8
Hátulnézet	9
Alulnézet	10
A monitor műszaki adatai	11
Felbontási adatok	12
Előre beállított megjelenítési módok	12
Elektromos műszaki adatok	13
Fizikai jellemzők	14
Környezetvédelmi jellemzők	15
Csatlakozó érintkező-kiosztása	16
Plug-and-Play	18
LCD-monitor minőségi és képpont szabályzat	18
Ergonómia	19
A megjelenítő kezelése és mozgatása	21
Karbantartási útmutató	22
A monitor tisztítása	22
A monitor beüzemelése	23
Az állvány csatlakoztatása	23
A döntés, elforgatás és függőleges kinyújtás használata	25



Döntés elforgatás és függőleges kinyújtás	25
A megjelenítő elforgatása	26
A számítógép megjelenítési beállításainak konfigurálása elforgatás után	26
A monitor csatlakoztatása	27
A kábelek rendezése	28
A monitor rögzítése Kensington-féle biztonsági zárral (opcionális)	28
A monitorállvány eltávolítása	29
Falra szerelés (opcionális)	30
A monitor üzemeltetése	31
Kapcsolja be a monitort	31
Az előlap kezelőszerveinek használata	31
Az OSD lezárása funkció használata	33
Előlapon lévő gomb	35
A képernyőn megjelenő (OSD) menü használata	36
A menürendszer elérése	36
OSD figyelmeztető üzenetek	47
A maximális felbontás beállítása	50
Hibaelhárítás	51
Önteszt	51
Beépített diagnosztika	52
Általános problémák	53
Termékspecifikus problémák	55
Függelék	56
FCC nyilatkozat (csak az USA-ban) és egyéb hatósági információ	56
A Dell elérhetőségei	56
EU termék-adatbázis energiafogyasztási címkék és terméktájékoztató lap számára	56



Biztonsági utasítások

△ VIGYÁZAT: Az ebben a használati útmutatóban leírt kezelőszervektől vagy beállításoktól, illetve eljárásoktól eltérő kezelőszervek és beállítások használata, illetve más eljárások végrehajtása áramütéssel, elektromos kockázattal és/vagy mechanikai veszélyekkel járhat.

- A monitort stabil felületre helyezze és óvatosan kezelje. A képernyő törékeny, ezért megsérülhet, ha elejtik vagy erős ütés éri.
- Mindig győződjön meg arról, hogy az Ön monitorának elektromos tápellátása megfelel az Ön tartózkodási helyén rendelkezésre álló tápfeszültségnek.
- A monitort szobahőmérsékleten tartsa. A szélsőségesen hideg vagy meleg körülmények károsan befolyásolhatják a kijelző folyadékkristályát.
- Ne tegye ki a monitort erős rezgésnek vagy ütődésnek. Például, ne helyezze a monitort gépkocsi csomagtartójába.
- Húzza ki a monitor tápkábelét, ha hosszabb ideig nem fogja használni.
- Az áramütés elkerülése érdekében soha ne távolítsa el a fedelet vagy érintse meg a monitor belsejét.

A biztonsági utasításokkal kapcsolatos tájékoztatásért lásd: Biztonsági, környezetvédelmi és szabályozási információk (SERI).









A monitorról

A csomag tartalma

A monitort az alább bemutatott tartozékokkal együtt szállítjuk. Győződjön meg arról, hogy megkapott minden részegységet és olvassa el a [Kapcsolatfelvétel a Dellel](#) részt, ha valami esetleg hiányzik.

MEGJEGYZÉS: Elképzelhető, hogy egyes részegységek opcionálisak és az Ön által megvásárolt monitor nem tartalmazza azokat. Egyes jellemzők nem feltétlenül elérhetők bizonyos országokban.

	Display (Megjelenítés)
S2421HS/S2721HS S2421HSX/S2721HSX  	Állvány
S2421HS/S2721HS S2421HSX/S2721HSX  	Talp
	Tápkábel (országoként eltér)

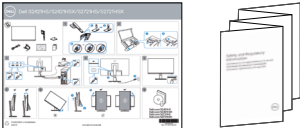

	HDMI-kábel
	<ul style="list-style-type: none"> • Gyors beüzemelési útmutató • Biztonsági, környezetvédelmi és szabályozási információk

A termék jellemzői

A **Dell S2421HS/S2721HS/S2421HSX/S2721HSX** monitor aktív mátrix, vékonyfilm tranzisztoros (TFT), folyadékkristályos panellel (LCD) és LED háttérvilágítással rendelkezik. A monitor jellemzői egyebek között a következők:

- **S2421HS/S2421HSX:** 60,45 cm (23,80 in.) aktív képterület (átlóban mérve). 1920 x 1080 (16:9) felbontás, valamint teljes képernyős támogatás kisebb felbontásoknál.
- **S2721HS/S2721HSX:** 68,6 cm (27 in.) aktív képterület (átlóban mérve). 1920 x 1080 (16:9) felbontás, valamint teljes képernyős támogatás kisebb felbontásoknál.
- Billentés, forgatás, képelforgatás és magasságállítás funkciókkal.
- Levehető állvány és Video Electronics Standards Association (VESA™) 100 mm-es szerelőnyílások a rugalmas felszerelési lehetőségekhez.
- Az ultravékony káva minimálisra csökkenti a káva miatti részt a többmonitoros használat során, és egyszerűbb felállítást tesz lehetővé, elegáns megtekintési élményt kínálva.
- A HDMI által kínált sokoldalú digitális csatlakoztatási lehetőségek jövőállóvá teszik monitorát.
- Plug and Play képesség amennyiben a számítógépe támogatja.
- Képernyőmenüs (OSD) beállítási lehetőségek az egyszerű beállításhoz és optimális képhez.
- AMD FreeSync™ technológia támogatása. AMD Freesync™-hitelesített tartomány 48 Hz és 75 Hz között.
- Főkapcsoló- és OSD-gombok zárolása.
- Biztonsági zárat fogadó horony.
- ≤ 0,3 W készenléti üzemmódban.
- Optimális szemkényelmet villódzásmentes képernyővel.

⚠ FIGYELEM: A monitor kéfény-kibocsátásának esetleges hosszú távú hatásai károsak lehetnek a szemre, pl. szemmegeerőtétést, digitális szemirritációt okozva. A ComfortView funkciót a monitor kéfény-kibocsátásának csökkentésére tervezték az optimális szemkényelmet érdekében.



Alkatrészek és kezelőszervek

Előnézet

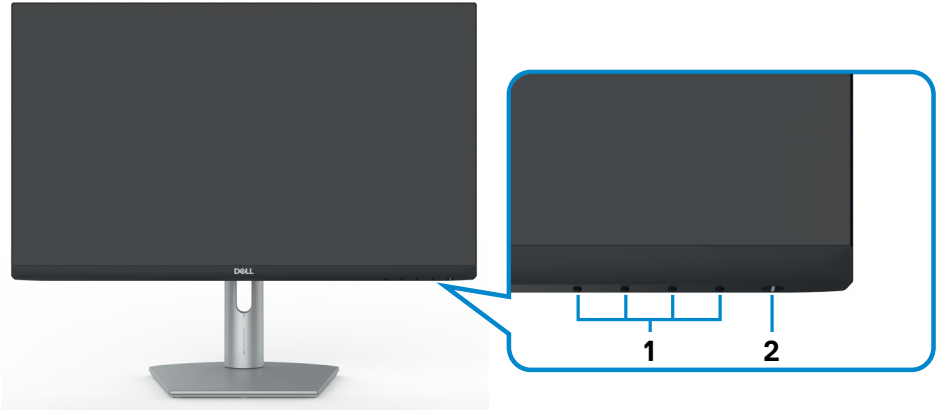

S2421HS/S2721HS

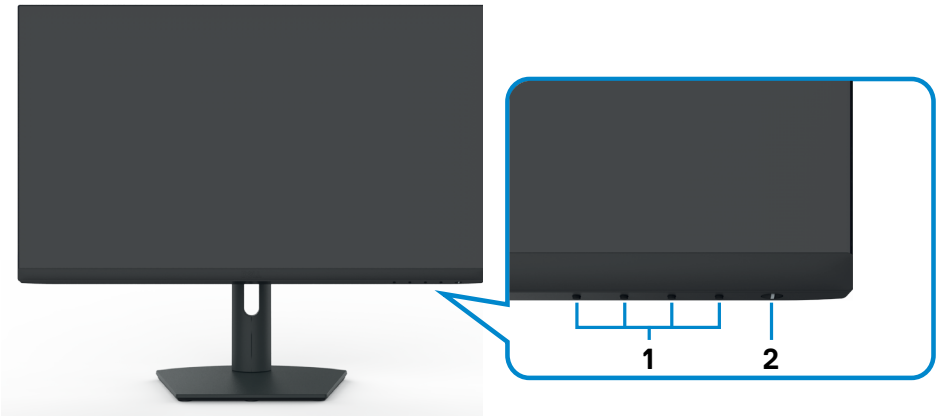

S2421HSX/S2721HSX

Címke	Leírás	Használat
1	Funkciógombok	További információkért lásd: A monitor működtetése.
2	Power on/off button (with LED indicator)	A monitor be-, illetve kikapcsolásához.



Hátulnézet

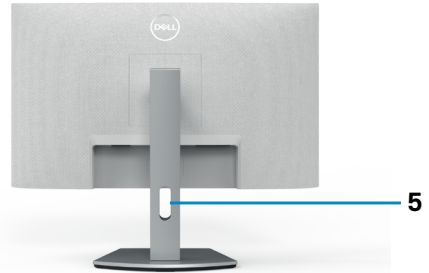
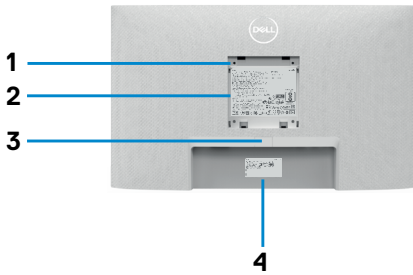

S2421HS/S2721HS

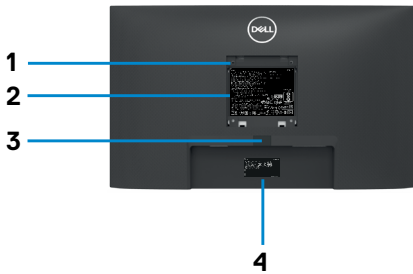

S2421HSX/S2721HSX

Címke	Leírás	Használat
1	VESA-szerelőnyílások (100 mm x 100 mm a felszerelt VESA-fedél alatt)	Szerelje fel a falra a monitort egy VESA-kompatibilis fali konzolkészlet segítségével (100 mm x 100 mm).
2	Szabályozással kapcsolatos információkat tartalmazó címke	Felsorolja a hatósági jóváhagyásokat.
3	Állvány kioldó gombja	Kioldja az állványt a monitorról.
4	Vonalkód, sorozatszám és szervizcímke	Erre a címkére hivatkozzon, ha fel kell vennie a kapcsolatot a Dellel műszaki segítség ügyében. A szervizcímke egyedi alfanumerikus azonosító, amely lehetővé teszi a Dell szerviztechnikusai számára a megjelenítő hardverelemeinek azonosítását és a jótállási információk elérését.
5	Kábelrendező nyílás	A kábelek rendezésére lehet használni úgy, hogy a nyíláson átfűzi azokat.



Alulnézet

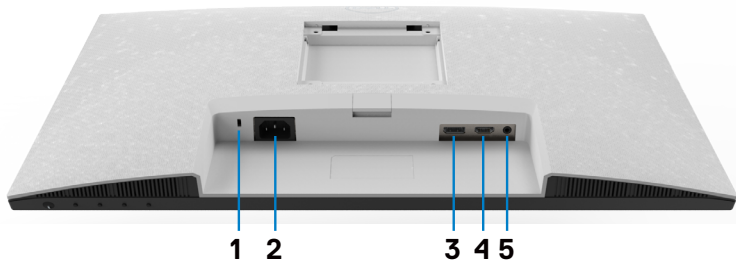

S2421HS/S2721HS

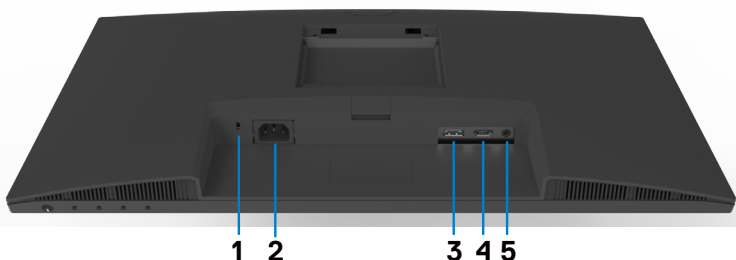

S2421HSX/S2721HSX

Címke	Leírás	Használat
1	Biztonsági zárat fogadó horony	A monitort biztonsági kábelzárral helyhez rögzíti (külön kapható).
2	Tápcsatlakozó	Csatlakoztassa a tápkábelt (amelyet a monitorhoz mellékeltek).
3	DisplayPort	Csatlakoztassa számítógépét a DisplayPort-kábel segítségével (opcionális).
4	HDMI-aljzat	A számítógép csatlakoztatása a HDMI-kábel segítségével (a monitor tartozéka).
5	Audió vonalszintű kimeneti aljzat	Csatlakoztasson hangszugárzókat hang lejátszásához HDMI- vagy DisplayPort audió csatornán. Csak kétcsatornás audió támogatott. MEGJEGYZÉS: az audió vonalszintű kimeneti csatlakozó nem támogatja a fejhallgató használatát.



A monitor műszaki adatai

Modell	S2421HS/S2421HSX	S2721HS/S2721HSX
Képernyőtípus	Aktív mátrix - TFT LCD	
Panel típusa	Síkbeli kapcsolási technológia	
Képarány	16:9	
Hasznos képméret arányai:		
Átló	60,45 cm (23,8 in.)	68,6 cm (27,0 in.)
Aktív képterület:		
Vízszintes	527,04 mm (20,75 in.)	597,89 mm (23,54 in.)
Függőleges	296,46 mm (11,67 in.)	336,31 mm (13,24 in.)
Terület	156246,28 mm ² (242,15 in. ²)	201073,02 mm ² (311,67 in. ²)
Pixelméret	0,2745 mm x 0,2745 mm	0,3114 mm x 0,3114 mm
Pixel per hüvelyk (PPI)	92,56	81,59
Látószög:		
Vízszintes	178° (jellemző)	
Függőleges	178° (jellemző)	
Fényerő	250 cd/m ² (jellemző)	300 cd/m ² (jellemző)
Kontrasztarány	1000:1 (jellemző)	
Kijelzőképernyő bevonata	Az első polárszűrő tükröződésmentes (3H) kemény bevonata	
Háttérvilágítás	LED élmegvilágító rendszer	
Response Time (Válaszidő)	8 ms (Normál{0})	
(Szürkéről szürkére)	5 ms (Gyors{0})	
	4 ms (Extrém{0})	
Színmélység	16,7 millió szín	
Színartomány*	NTSC 72%	
Csatlakoztatási lehetőségek	<ul style="list-style-type: none"> • 1 x HDMI 1.4 • 1 x DisplayPort 1.2 • 1 x Audió vonalszintű hangkimenet (3,5 mm-es jack) 	
Káva szélessége (a monitor széle és az aktív képterület között)		
Fent/Bal/Jobb	5,4 mm	6,0 mm
Lent	20,7 mm	21,3 mm



Állíthatóság		
Állítható magasságú állvány	100 mm	110 mm
Döntés	-5° és 21° között	
Elfordítás	-30° és 30° között	
Tengely	-90° és 90° között	
Kábelrendező	Yes (Igen)	
Dell Display Manager (DDM)-kompatibilitás	Egyszerű elrendezés és egyéb billentyűfunkciók	
Biztonság	Biztonsági zárat fogadó horony (a biztonsági kábelrögzítő külön megvásárolható)	

*Csak a panel saját felbontása mellett, a Custom Mode (Egyedi mód) előbeállítás alatt.

Felbontási adatok

Modell	S2421HS/S2421HSX/S2721HS/S2721HSX	
	DisplayPort	HDMI
Vízszintes pásztázási tartomány	83 kHz és 83 kHz között	30 kHz és 83 kHz között
Függőleges pásztázási tartomány	48 kHz és 75 kHz között	
Maximális előbeállított felbontás	1920 x 1080 képpont 60 Hz mellett	
Video-megjelenítési képességek (HDMI és DisplayPort alternatív mód)	480i, 480p, 576i, 576p, 720p, 1080i, 1080p	

Előre beállított megjelenítési módok

Megjelenítési mód	Vízszintes frekvencia (kHz)	Függőleges frekvencia (Hz)	Pixel-órajel (MHz)	Szink. polaritás (Vízszintes/Függőleges)
VGA, 720 x 400	31,5	70,0	28,3	-/+
VGA, 640 x 480	31,5	60,0	25,2	-/-
VESA, 640 x 480	37,5	75,0	31,5	-/-
VESA, 800 x 600	37,9	60,0	40,0	+/+



VESA, 800 x 600	46,9	75,0	49,5	+/+
VESA, 1024 x 768	48,4	60,0	65,0	-/-
VESA, 1024 x 768	60,0	75,0	78,8	+/+
MAC, 1152 x 864	67,5	75,0	108,0	+/+
VESA, 1280 x 1024	64,0	60,0	108,0	+/+
VESA, 1280 x 1024	80,0	75,0	135,0	+/+
VESA, 1600 x 900	60,0	60,0	108,0	+/+
CVT, 1920 x 1080	67,5	60,0	148,5	+/+
CVT, 1920 x 1080	83,89	75,0	174,5	+/-

Elektromos műszaki adatok

Modell	S2421HS/S2421HSX/S2721HS/S2721HSX
Videó bemeneti jelek	<ul style="list-style-type: none"> • Digitális videojel minden differenciális vonalhoz Differenciás vonalanként 100 ohm névleges impedancia • DP/HDMI jelbemenet támogatása
Bemeneti feszültség/frekvencia/áramerősség	100-240 VAC / 50 vagy 60 Hz \pm 3 Hz / 1,5 A (maximális)
Bekapcsolási túláram	120 V: 30 A (maximum)* 240 V: 60 A (maximum)*
Energiafogyasztás	
S2421HS/S2421HSX	S2721HS/S2721HSX
0,2 W (Kikapcsolt mód) ¹	0,2 W (Kikapcsolt mód) ¹
0,2 W (Készenléti mód) ¹	0,2 W (Készenléti mód){0>1<0}
11,6 W (Bekapcsolt mód) ¹	15,7 W (Bekapcsolt mód) ¹
23 W (Max.) ²	31 W (Max.) ²
11,04 W (B _{on}) ³	12,59 W (B _{on}) ³
35,04 kWh (TEC) ³	40,14 kWh (TEC) ³

¹ Az EU 2019/2021 és EU 2019/2013 szerinti fogalom.

² Maximális fényerő- és kontrasztbeállítás.

³ B_{on}: energiafogyasztás bekapcsolt módban, ahogyan az Energy Star 8.0-s verziója meghatározza.

TEC: Teljes energiafogyasztás kWh-ban, ahogyan az Energy star 8.0-s verziója meghatározza.



Ez a dokumentum kizárólag tájékoztató jellegű, és a laboratóriumi körülmények között mért teljesítményt tükrözi. Az Ön terméke – a megrendelt szoftvertől, alkatrészektől és perifériáktól függően – eltérően teljesíthet, és nem köteles frissíteni az ilyen jellegű információkat. Ennek megfelelően a vásárlónak nem javasolt ezen információkra támaszkodnia, ha az elektromos tűrőhatárok vagy bármely egyéb témakörben döntést hoz meg. Az útmutató pontosságát és hiánytalanságát illetően nem vállalunk sem kifejezett, sem hallgatólagos garanciát.

MEGJEGYZÉS: Ez a monitor **ENERGY STAR** minősítéssel rendelkezik.



Ez a termék a gyári beállításokkal megfelel az ENERGY STAR besorolásnak. A gyári alapbeállítások az OSD menü „Gyári alaphelyzet” funkciójával állíthatók vissza. A gyári alapbeállítások módosítása, illetve egyéb funkciók bekapcsolása növelheti az áramfogyasztást, ami így túllépheti az ENERGY STAR által meghatározott korlátot.

Fizikai jellemzők

Modell	S2421HS/S2421HSX	S2721HS/S2721HSX
Csatlakozó típusa	<ul style="list-style-type: none"> • 1 x HDMI 1.4-aljzat • 1 x DisplayPort 1.2 • 1 x Audió vonalszintű kimeneti aljzat 	
Jelkábel típusa	1,8 m-es HDMI 1.4-kábel	
Méretek (állvány nélkül):		
Magasság (kiterjesztett)	446,8 mm (17,59 in.)	509,0 mm (20,04 in.)
Magasság (összecsukott)	346,8 mm (13,65 in.)	399,0 mm (15,71 in.)
Szélesség	537,8 mm (21,17 in.)	609,9 mm (24,01 in.)
Mélység	159,7 mm (6,29 in.)	174,7 mm (6,88 in.)
Méretek (állvány nélkül):		
Hosszúság	322,6 mm (12,70 in.)	363,6 mm (14,32 in.)
Szélesség	537,8 mm (21,17 in.)	609,9 mm (24,01 in.)
Mélység	53,8 mm (2,12 in.)	54,0 mm (2,13 in.)
Állvány méretei:		
Magasság (kiterjesztett)	361,5 mm (14,23 in.)	403,1 mm (15,87 in.)
Magasság (összecsukott)	325,4 mm (12,81 in.)	364,8 mm (14,36 in.)
Szélesség	237,0 mm (9,33 in.)	257,0 mm (10,12 in.)



Mélység	159,7 mm (6,29 in.)	174,7 mm (6,88 in.)
Tömeg:		
Tömeg csomagolva	7,0 kg (15,43 lb)	8,9 kg (19,62 lb)
Tömeg állványszerelévennyel és kábelekkel	4,8 kg (10,58 lb)	6,0 kg (13,23 lb)
Tömeg állványszerelvénnyel nélkül (Falra szerelés és VESA-konzol szempontjából – kábelek nélkül)	3,2 kg (7,05 lb)	4,3 kg (9,48 lb)
Állványszerelvénnyel tömege	1,3 kg (2,87 lb)	1,5 kg (3,31 lb)

Környezetvédelmi jellemzők

Szabványnak való megfelelés	
<ul style="list-style-type: none"> • ENERGY STAR minősítésű monitor • TCO-hitelesítésű megjelenítő • Megfelel a RoHS irányelvnek • BFR/PVC-csökkentett monitor (a külső kábelek kivételével) • Arzén- és higanymentes üveg csak a panelre vonatkozóan 	
Hőmérséklet:	
Működés	0°C – 40°C (32°F – 104°F)
Üzemen kívüli	-20°C – 60°C (-4°F – 140°F)
Páratartalom:	
Működés	10% és 80% között (nem lecsapódó)
Üzemen kívüli	5% és 90% között (nem lecsapódó)
Tengerszint feletti magasság:	
Működés (maximum)	5,000 m (16,404 ft)
Üzemen kívüli (maximum)	12,192 m (40,000 ft)
Hőleadás	
S2421HS/S2421HSX	78,48 BTU/óra (maximum) 39,58 BTU/óra (Bekapcsolt üzemmódban)
S2721HS/S2721HSX	105,78 BTU/óra (maximum) 53,57 BTU/óra (Bekapcsolt üzemmódban)



Csatlakozó érintkező-kiosztása

DisplayPort

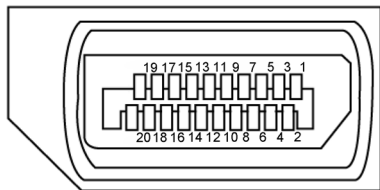

Érintkező száma	A csatlakozó jelkábel 20 érintkezős vége	Érintkező száma	A csatlakozó jelkábel 20 érintkezős vége
1	ML3 (n)	11	FÖLDELÉS
2	FÖLDELÉS	12	ML0 (p)
3	ML3 (p)	13	CONFIG1
4	ML2 (n)	14	CONFIG2
5	FÖLDELÉS	15	AUX CH (p)
6	ML2 (p)	16	FÖLDELÉS
7	ML1 (n)	17	AUX CH (n)
8	FÖLDELÉS	18	Hot Plug érzékelés
9	ML1 (p)	19	Visszatérő
10	ML0 (n)	20	DP_PWR



HDMI-aljzat

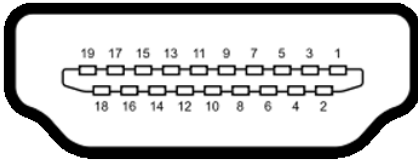

Érintkező száma	A csatlakozó jelkábel 19 érintkezős vége
1	TMDS ADATOK 2+
2	TMDS ADATOK 2 ÁRNYÉKOLÁS
3	TMDS ADATOK 2-
4	TMDS ADATOK 1+
5	TMDS ADATOK 1 ÁRNYÉKOLÁS
6	TMDS ADATOK 1-
7	TMDS ADATOK 0+
8	TMDS ADATOK 0 ÁRNYÉKOLÁS
9	TMDS ADATOK 0-
10	TMDS IDŐZÍTÉS +
11	TMDS IDŐZÍTÉS ÁRNYÉKOLÁS
12	TMDS IDŐZÍTÉS -
13	CEC
14	Fenntartva (Nincs összeköttetés az eszközön)
15	DDC IDŐZÍTÉS (SCL)
16	DDC ADAT (SDA)
17	DDC/CEC földelés
18	+5 V TÁP
19	HOT PLUG ÉRZÉKELÉS



Plug-and-Play

A monitort bármilyen Plug-and-Play-kompatibilis rendszerben telepítheti. A monitor automatikusan Extended Display Identification Data (EDID) adatokkal látja el a számítógépes rendszert Display Data Channel (DDC) protokollok segítségével, így a számítógép képes lesz saját magát konfigurálni és optimális monitorbeállításokat alkalmazni. A legtöbb monitor telepítés automatikus, de kívánságra választhat eltérő beállításokat is. A monitorbeállítások módosítására vonatkozó további információkért lásd: [A monitor működtetése](#).

LCD-monitor minőségi és képpont szabályzat

Az LCD-monitor gyártási folyamat során előfordulhat, hogy egy vagy több képpont változatlan állapotban rögzül, ami nehezen látható és nem befolyásolja a megjelenítés minőségét vagy használhatóságát. Az LCD-monitor képpont szabályzatáról a Dell támogatási webhelyen találhat részletesebb információt. Lásd: Dell támogatási webhely itt: <https://www.dell.com/pixelguidelines>.



Ergonómia

△ **VIGYÁZAT: A billentyűzet nem megfelelő vagy hosszú ideig tartó használata sérülést okozhat.**

△ **VIGYÁZAT: A monitorképernyő hosszú ideig tartó nézése szem-megerőltetést eredményezhet.**

A kényelem és hatékonyság érdekében vegye figyelembe az alábbi útmutatásokat a számítógépes munkaállomás felállítása és használata során:

- Úgy helyezze el a számítógépet, hogy a monitor és a billentyűzet munka közben közvetlenül Ön előtt legyen. A billentyűzet elhelyezéséhez különleges polcok kaphatók a kereskedelmi forgalomban.
- A monitor hosszú ideig tartó használata miatti szem-megerőltetés és a nyaki/kar-/hát-/vállfájdalom kockázatának csökkentése érdekében a következőket tanácsoljuk:
 1. A képernyőt a szemétől 20 és 28 in (50 - 70 cm) közötti távolságra helyezze el.
 2. A monitor hosszú ideig tartó használata után gyakran pislogjon, hogy megnedvesítse a szemét, vagy használjon vizet a célra.
 3. Két óránként rendszeresen tartson szünetet 20 percig.
 4. Időnként tekintsen el a monitorképernyőről és összpontosítson egy 20 láb távolságra lévő tárgyra legalább 20 másodpercen át, amikor szünetet tart.
 5. Amikor szünetet tart, nyújtózkodjon, hogy enyhítse az esetleges feszültséget a nyakában, karjában, hátában és vállában.
- Győződjön meg arról, hogy monitor képernyője szemmagasságban vagy annál kicsit lejjebb van, amikor előtte ül.
- Állítsa be a monitor dőlésszögét, a kontrasztot és a fényerőt.
- Állítsa be a környezeti megvilágítást (például mennyezeti lámpák, asztali lámpák és a közeli ablakokon lévő sötétítő függönyök vagy zsaluk) a monitorképernyőn lévő fényvisszaverődések és tükröződések minimálisra csökkentése érdekében.
- Megfelelő deréktámasszal rendelkező széket használjon.
- Alkarját vízszintes helyzetben tartsa úgy, hogy csuklói semleges és kényelmes helyzetben legyenek, miközben a billentyűzetet vagy egeret használja.
- Mindig hagyjon helyet a keze pihentetésére, miközben a billentyűzetet vagy egeret használja.
- A felkarok lazán az oldalán pihenjenek.
- Győződjön meg arról, hogy a talpa egyenesen helyezkedik el a padlón.
- Ülés közben győződjön meg arról, hogy minden a lábának súlya a lábfejére nehezedik, nem széke elülső részére. Állítsa be a széke magasságát, vagy használjon lábtartót a megfelelő testtartás érdekében.



- Változtassa munkavégzési tevékenységeit. Próbálja meg úgy szervezni a munkáját, hogy ne kelljen hosszú ideig egy helyben ülnie és dolgoznia. Próbáljon meg rendszeres időközönként felállni és sétálni.
- Az asztala alatti területet tartsa szabadon az akadályoktól, kábelektől és tápkábelektől, amelyek akadályozhatják a kényelmes ülést vagy potenciális eldőlési veszélyt jelenthetnek.

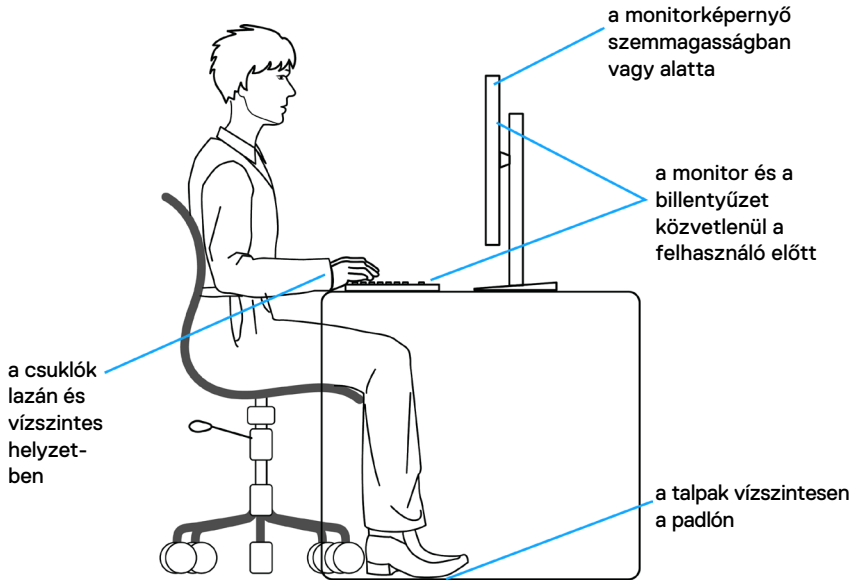

A megjelenítő kezelése és mozgatása

Kövesse az alábbi útmutatásokat annak biztosítására, hogy a monitort emelés és áthelyezés során biztonságosan kezelje:

- A monitor felemelése vagy mozgatása előtt kapcsolja ki a számítógépet és a monitort.
- Húzza ki az összes kábelt a monitorból.
- Tegye vissza a monitort az eredeti dobozba az eredeti csomagolóanyagokkal.
- Szilárdan fogja meg a monitor alsó szélét és oldalát túlzott nyomás kifejtése nélkül, amikor a monitor emelését vagy áthelyezését végzi.

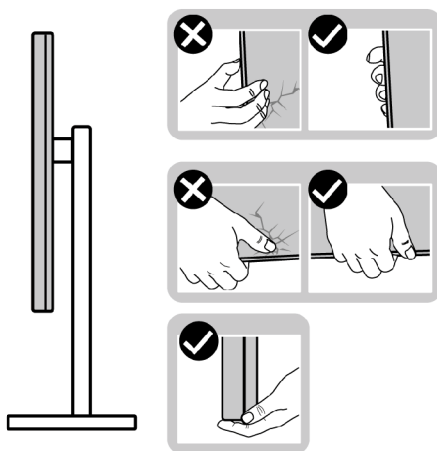

- A monitor felemelése vagy mozgatása során győződjön meg arról, hogy a kijelző nem Ön felé néz és ne nyomja a kijelzőterületet, hogy elkerülje annak karcosodását vagy sérülését.

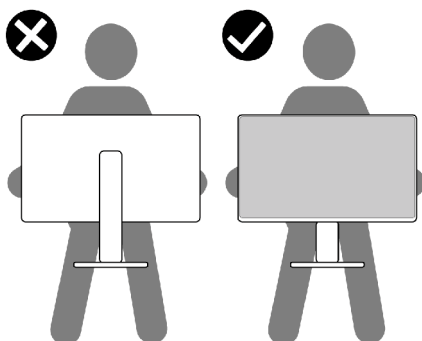

- A monitor szállítása közben kerülje a hirtelen ütések és rázkódást.



- A monitor felemelése vagy mozgatása során ne fordítsa fel a monitort, miközben a talpat vagy állványt fogja. Ez anyagi kárt vagy személyi sérülést okozhat.

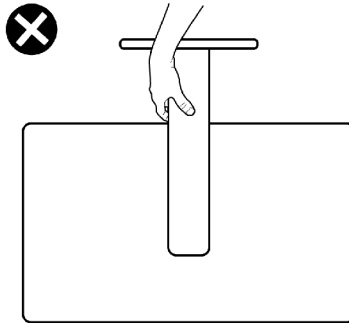

Karbantartási útmutató

A monitor tisztítása

△ **VIGYÁZAT:** Olvassa el és tartsa be a **Biztonsági utasítások** tartalmát, mielőtt hozzáfogna a monitor tisztításához.

⚠ **FIGYELEM:** A monitor tisztítása előtt húzza ki a tápkábelt az elektromos csatlakozó aljzathól.

A legjobb gyakorlatot illetően kövesse az alábbi lista utasításait a monitor kicsomagolása, tisztítása és kezelése során:

- Az antisztatikus kijelző tisztításához enyhén nedvesítsen meg egy puha, tiszta kendőt vízzel. Ha lehetséges, használjon különleges képernyőtisztító kendőt vagy oldatot, amely alkalmas az antisztatikus bevonaton történő használatra. Ne használjon benzolt, hígítót, ammóniát, maró tisztítószeret vagy sűrített levegőt.
- A monitor tisztításához puha, kissé megnedvesített kendőt használjon. Kerülje a mosogatószer használatát, mert az tejszerű lepedékréteget hagy a monitoron.
- Ha fehér port tapasztal a monitor kicsomagolása során, ezt törölje le egy kendővel.
- A monitort óvatosan kezelje, mivel a sötét színű monitor megkarcolódhat és a fehér kopásnyomok jobban láthatók rajta, mint egy világosabb színű monitoron.
- A monitor képminőségének fenntartása érdekében dinamikusan változó képernyőkímélőt használjon, illetve kikapcsolja ki a monitort, ha nem használja.



A monitor beüzemelése

Az állvány csatlakoztatása

MEGJEGYZÉS: Az állvány és a talp leválasztott állapotban van, amikor a monitor elhagyja a gyárat.

MEGJEGYZÉS: Az alábbi utasítások kizárólag a monitorhoz mellékelt állványra vonatkoznak. Amennyiben más forrásból származó állvány csatlakoztatására készül, tekintse meg az állványhoz mellékelt beüzemelési dokumentációt.

VIGYÁZAT: Helyezze monitort egy vízszintes, tiszta és puha felületre, nehogy a kijelzőpanel megkarcolódjon.

A monitorállvány rögzítéséhez:

1. Hozza egy vonalba a talp fűleit az állvány alján lévő nyílásokkal.
2. Szilárdan erősítse az állványt a talpra.
3. Lazítsa meg a talp alján lévő csavart, majd forgassa az óramutató járásával megegyező irányba a szoros rögzítéshez. Ezután hajtja le a csavar fogantyúját.

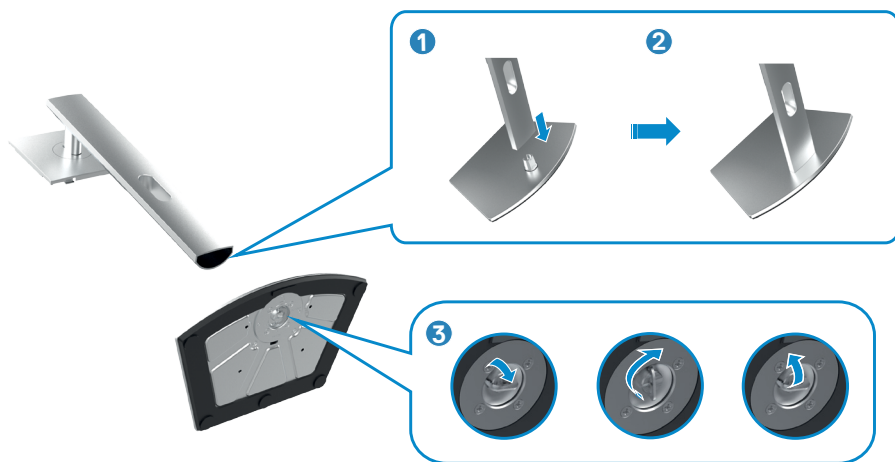

4. Illessze az állványszerelvényen lévő füleket a megjelenítő hátsó fedélén lévő nyílásokba, majd nyomja le az állványszerelvényt, hogy a helyére pattintsa.

△ VIGYÁZAT: Az állványt szilárdan tartsa a monitor felemelése közben, nehogy véletlenül megsérüljön.

5. Fogja meg az állvány rúdját és óvatosan emelje fel a monitort, majd helyezze egy sima felületre.

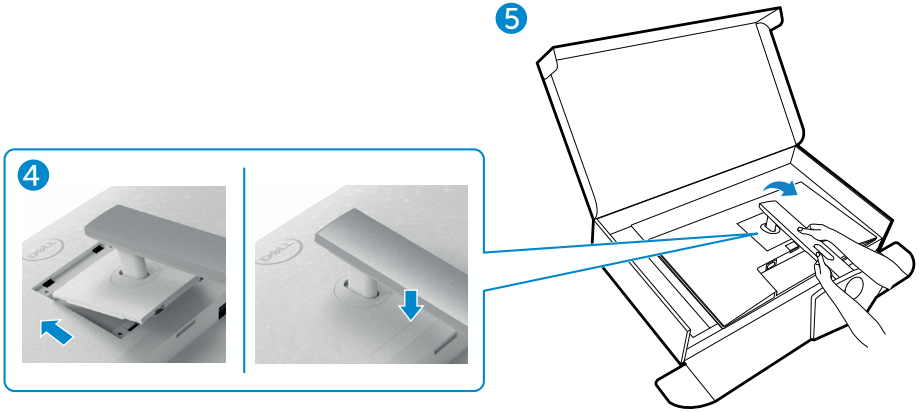

A döntés, elforgatás és függőleges kinyújtás használata

Megjegyzés: Az alábbi utasítások kizárólag a monitorhoz mellékelt állványra vonatkoznak. Amennyiben más forrásból származó állvány csatlakoztatására készül, tekintse meg az állványhoz mellékelt beüzemelési dokumentációt.

Döntés elforgatás és függőleges kinyújtás

Ha a talp a monitorhoz van erősítve, azt a lehető legkényelmesebb megtekintési szögbe állíthatja.

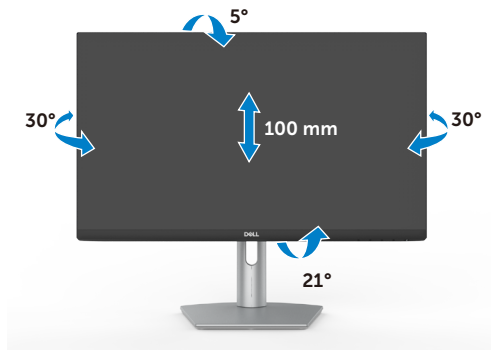

S2421HS/S2421HSX

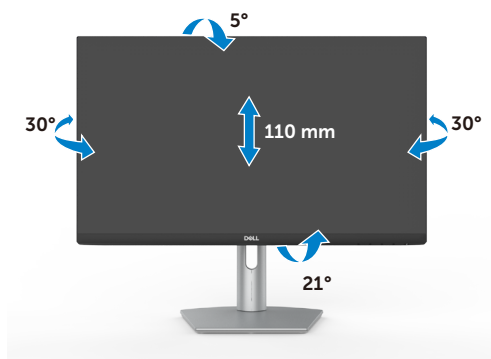

S2721HS/S2721HSX

MEGJEGYZÉS: Az állvány leválasztott állapotban van, amikor a monitor elhagyja a gyárat.



A megjelenítő elforgatása

Mielőtt elforgatná a megjelenítőt, a megjelenítőt az állvány lehető legmagasabb állásába kell emelni és teljesen hátra kell hajtani, nehogy a megjelenítő alját az asztalhoz üsse.



MEGJEGYZÉS: Ahhoz, hogy válthassa Dell számítógépén a megjelenítés távolását fekvő és álló mód között, amikor elforgatja a megjelenítőt, töltsse le és telepítse a legújabb grafikai illesztőprogramot. A letöltéshez lépjen a <https://www.dell.com/support/drivers> oldalra és keresse meg a megfelelő illesztőprogramot.

MEGJEGYZÉS: Álló nézetben teljesítmény-romlást tapasztalhat a grafikát igénybe vevő alkalmazások, pl.3D-s játék használata közben.

A számítógép megjelenítési beállításainak konfigurálása elforgatás után

Miután elforgatta a megjelenítőt, el kell végeznie az alábbi eljárást a rendszere képforgatási beállításainak konfigurálásához.

MEGJEGYZÉS: Amennyiben a monitort nem Dell számítógéppel használja, tanácsos ellátogatnia a videokártya, illetve az Ön számítógépe gyártójának honlapjára a megjelenítő tartalmának elforgatásával kapcsolatos információkért.

A megjelenítési beállítások konfigurálásához

1. Jobb egérgombbal kattintson az **asztalra**, majd kattintson a **Properties (Tulajdonságok)** elemre.
2. Jelölje ki a **Settings (Beállítások)** lapfület, majd kattintson az **Advanced (Speciális)** elemre.
3. Ha AMD videokártyával rendelkezik, válassza ki a **Rotation (Elforgatás)** lapfület, majd állítsa be a kívánt tájolást.
4. Ha nVidia videokártyával rendelkezik, kattintson az **nVidia** lapfültre. A bal oldali oszlopban válassza ki az **NVRotate** elemet, majd válassza ki a kívánt tájolást.
5. Ha Intel® videokártyával rendelkezik, jelölje ki az Intel grafika lapfület, kattintson a **Graphic Properties (Grafikai jellemzők)** tételre; jelölje ki a **Rotation (Elforgatás)** lapfület, majd állítsa be a kívánt tájolást.



MEGJEGYZÉS: Ha nem látja az elforgatási lehetőséget, vagy az nem működik megfelelően, lépjen a <https://www.dell.com/support> oldalra és töltsse le a legújabb illesztőprogramot a videokártyája számára.

A monitor csatlakoztatása

FIGYELEM: Mielőtt bármilyen eljáráshoz hozzákezdene ebben a szakaszban, olvassa el a [Biztonsági utasítások](#) tartalmát.

A monitor csatlakoztatása a számítógéphez:

1. Kapcsolja ki a számítógépet.
2. Csatlakoztassa a DisplayPort- vagy HDMI-kábelt a monitor és a számítógép közé.
3. Kapcsolja be a monitort.
4. Válassza ki a megfelelő bemeneti forrást a monitor OSD-menüjében és kapcsolja be a számítógépet.

A HDMI-kábel csatlakoztatása



A DP-kábel csatlakoztatása (opcionális)

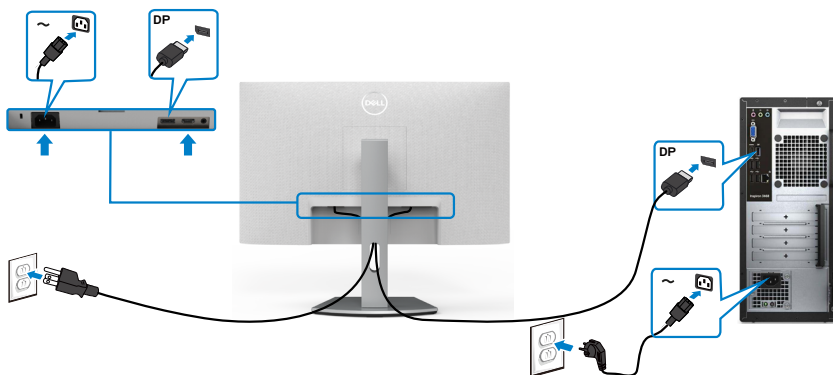

A kábelek rendezése



Miután elvégezte a szükséges kábelek csatlakoztatását a monitorhoz és a számítógéphez, (lásd: [A monitor csatlakoztatása](#) a kábelek rögzítéséhez), rendezze el a kábeleket a fenti ábrán látható módon.

A monitor rögzítése Kensington-féle biztonsági zárral (opcionális)

A biztonsági zárat fogadó horony a monitor alján helyezkedik el. (Lásd: [Biztonsági zárat fogadó horony](#))

A Kensington-féle biztonsági zár (külön kapható) használatával kapcsolatos bővebb információkért tekintse meg a zárhoz mellékelt dokumentációt.

Rögzítse a monitort egy asztalhoz a Kensington-féle biztonsági zárral.

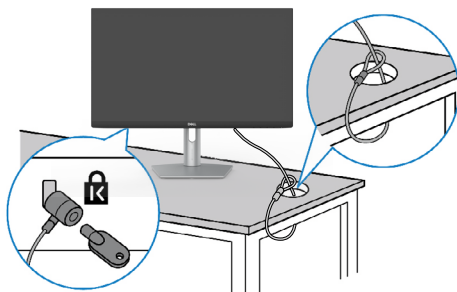

MEGJEGYZÉS: A kép csupán tájékoztató jellegű. A zár megjelenése eltérhet.



A monitorállvány eltávolítása

△ **VIGYÁZAT:** ahhoz, hogy megelőzze az LCD-kijelző karcosodását az állvány eltávolítása során, győződjön meg arról, hogy a monitort puha, tiszta felületre helyezte.

✍ **MEGJEGYZÉS:** Az alábbi utasítások kizárólag a monitorhoz mellékelt állványra vonatkoznak. Amennyiben más forrásból származó állvány csatlakoztatására készül, tekintse meg az állványhoz mellékelt beüzemelési dokumentációt.

Az állvány eltávolításához:

1. Helyezzen egy lapos párnát vagy szivacsdarabot az asztal széle közelébe, majd helyezze rá a monitort kijelzővel lefelé.
2. Nyomja meg és tartsa lenyomva az állvány kioldó gombját.
3. Emelje felfelé az állványt a monitorról és távolítsa el.

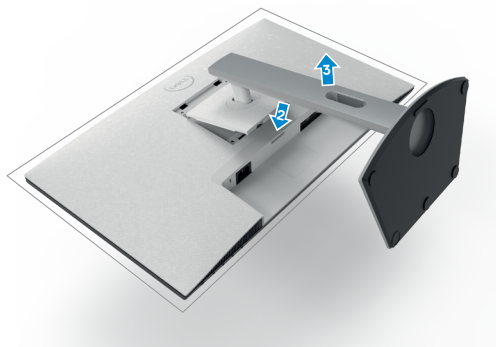

Falra szerelés (opcionális)

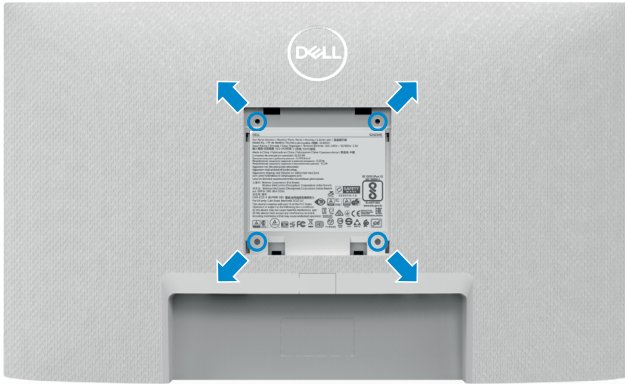

MEGJEGYZÉS: M4 x 10 mm-es csavarokat használjon a monitor és a falikonzol-készlet összeszereléséhez.

Olvassa el a VESA-kompatibilis fali szerelőkészlet dokumentációját.

1. Helyezzen egy lapos párnát vagy szivacsdarabot az asztal széle közelébe, majd helyezze rá a monitort kijelzővel lefelé.
2. Távolítsa el a talpat.
3. Egy Phillips-csavarhúzó segítségével távolítsa el a hátlapot rögzítő négy csavart.
4. Szerelje fel a szerelőkonzolt a konzolkészletből a monitorra.
5. Kövesse a fali rögzítőkészlethez kapott utasításokat és szerelje a monitort a falra.

MEGJEGYZÉS: Kizárólag UL-, CSA- vagy GS-minősítéssel rendelkező fali konzollal használható, amelynek minimális teherbíró kapacitása 12,8 kg (S2421HS/S2421HSX)/17,2 kg (S2721HS/S2721HSX).



A monitor üzemeltetése

Kapcsolja be a monitort

Nyomja meg a  gombot a monitor bekapcsolásához.

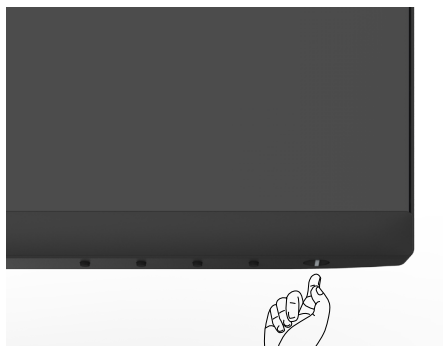

Az előlap kezelőszerveinek használata

Használja a monitor alsó peremén lévő vezérlőgombokat a megjelenített kép jellemzőinek beállításához. A kezelőszervek használata során megjelenik a képernyőn megjelenő (OSD-) menü számértékekkel együtt.

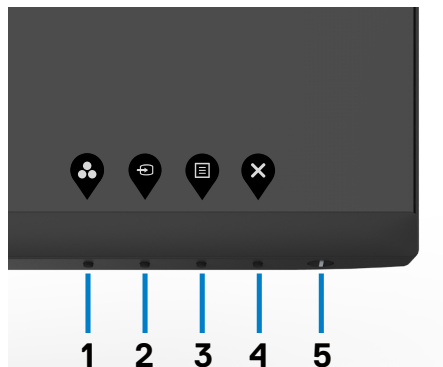

Az alábbi táblázat az előlapon lévő kezelőszervek leírását tartalmazza:

Előlapon lévő gomb	Leírás
<p>1</p>  <p>Gyorsbillentyű: Előre beállított módok</p>	<p>Ezt a gombot az előre beállított színmódok listájáról történő választáshoz használhatja.</p>
<p>2</p>  <p>Gyorsbillentyű: Bemeneti jelforrás</p>	<p>Ezt a gombot a bemeneti jelforrások listájáról történő választáshoz használhatja.</p>
<p>3</p>  <p>Menu (Menü)</p>	<p>Ezzel a menügombbal elindíthatja az OSD-menüt és kiválaszthatja azt.</p> <p>Lásd: A menürendszer elérése.</p>
<p>4</p>  <p>Exit (Kilépés)</p>	<p>Ezzel a gombbal léphet vissza a főmenüre, illetve használhatja arra, hogy kilépjen az OSD-főmenüből.</p>
<p>5</p>  <p>főkapcsoló gombját (működésjelző lámpáva)</p>	<p>A monitor be-, illetve kikapcsolásához.</p> <p>A folyamatos fehér színű fény azt jelzi, hogy a monitor be van kapcsolva és rendesen működik. A fehérén villogó fény azt jelzi, hogy a monitor készenléti üzemmódban van.</p>



Az OSD lezárása funkció használata

Lezárhatja az előlapon lévő kezelőszerveket, hogy megakadályozza az OSD-menü és/vagy a főkapcsoló gomb elérését.

Használja a Lock (Lezárás) menüt a gomb (ok) lezárásához.

1. Válasszon egyet a következő lehetőségek közül.

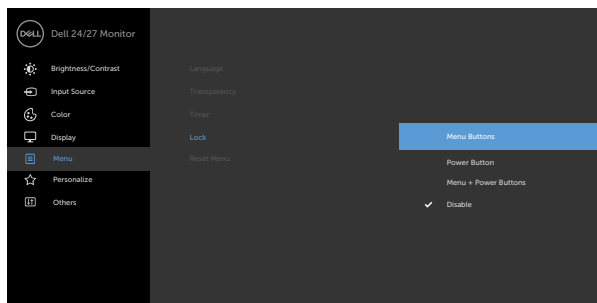

2. A következő üzenet jelenik meg.

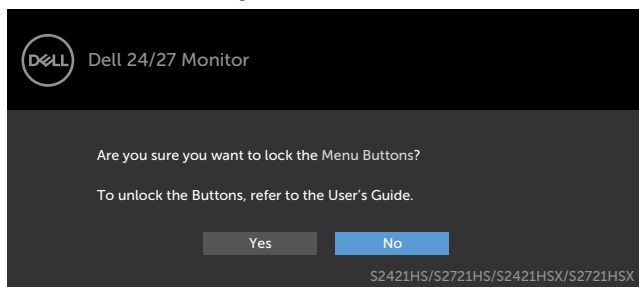

3. Válassza a **Yes (Igen)** lehetőséget a gombok lezárásához. Amint zárolta, bármely kezelőszerv megnyomására a zárolás ikon jelenik meg. 

Használja az előlapon lévő kezelőszerveket a gomb(ok) lezárásához.

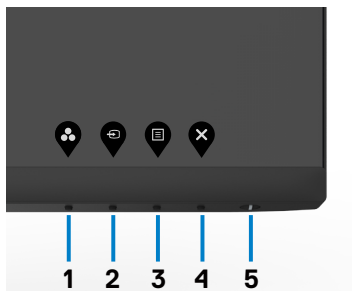

1. Nyomja meg és tartsa lenyomva az **4-ös gombot** négy másodpercig, amire megjelenik egy menü a képernyőn.

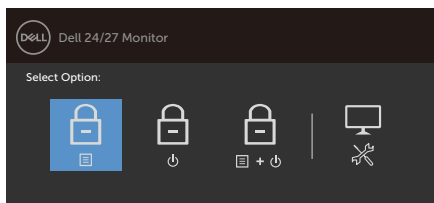

2. Válasszon az alábbi lehetőségek közül:

Lehetőségek

Leírás

1		Ezt az opciót válassza az OSD-menüfunkció zárolásához.
Menügombok zárolása		
2		Ezt a lehetőséget használja a főkapcsoló gomb zárolásához. Ezzel megakadályozza a monitor kikapcsolását a főkapcsoló gomb használatával.
Főkapcsoló gomb zárolása		
3		Ezt a lehetőséget használja az OSD-menü és a főkapcsoló gomb zárolásához, nehogy kikapcsolják a monitort.
Menü és főkapcsoló gomb zárolása		
4		Ezzel a lehetőséggel futtathatja a beépített diagnosztikát. Lásd: Beépített diagnosztika .
Beépített diagnosztika		

A gomb(ok) kioldásához:

Nyomja meg és tartsa lenyomva a **4-es gombot** négy másodpercig, amire megjelenik egy menü a képernyőn. Az alábbi táblázat a előlapon lévő kezelőszervek kioldásának leírását tartalmazza.

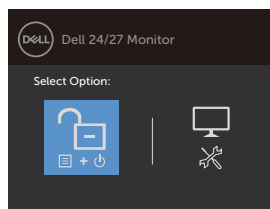
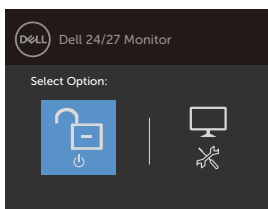
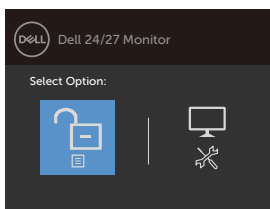



Lehetőségek	Leírás
<p>1</p>  <p>Menu Buttons unlock (Menügombok kioldása)</p>	Ezt az opciót válassza az OSD-menüfunkció kioldásához.
<p>2</p>  <p>Power Button unlock (Főkapcsoló gomb kioldása)</p>	Ezt a lehetőséget használja a főkapcsoló gomb kioldásához a monitor kikapcsolása érdekében.
<p>3</p>  <p>Menu and Power Buttons unlock (Menü és főkapcsoló gomb kioldása)</p>	Ezt a lehetőséget használja az OSD-menü és a főkapcsoló gomb kioldásához, a monitor kikapcsolásának lehetővé tétele érdekében.
<p>4</p>  <p>Beépített diagnosztika</p>	Ezzel a lehetőséggel futtathatja a beépített diagnosztikát. Lásd: Beépített diagnosztika .

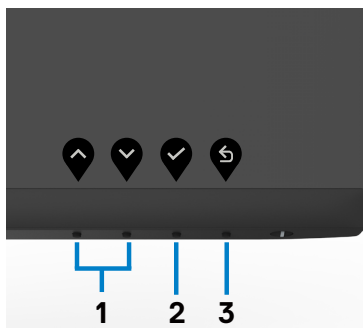

Előlapon lévő gomb

Használja a monitor előlapján lévő gombokat a képbeállítások elvégzéséhez.



Előlapon lévő gomb	Leírás
<p>1</p>   <p>Fel Le</p>	Nyomja meg a fel (növelés) és le (csökkentés) gombokat az OSD-menü elemeinek állításához.



-
- 2  Használja az **OK** gombot a kiválasztott elem megerősítéséhez.
- OK
-
- 3  Használja a **Vissza** gombot az előző menübe történő visszalépéshez.
- Vissza
-

A képernyőn megjelenő (OSD) menü használata

A menürendszer elérése

 **MEGJEGYZÉS:** Bármilyen, az OSD-menüben végzett módosítás automatikusan mentésre kerül, amikor másik OSD-menübe lép, kilép az OSD-menüből, illetve amikor az OSD-menü automatikusan bezáródik.

1. Nyomja meg a  gombot az OSD indításához és a főmenü megjelenítéséhez.

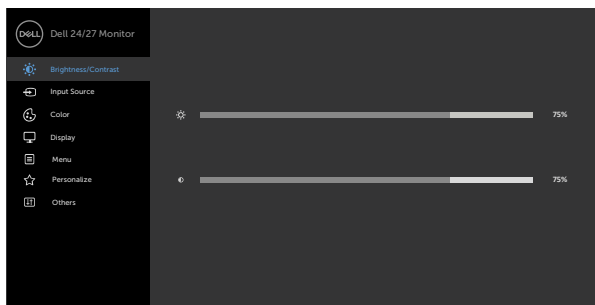

2. Nyomja meg a  és  gombot a beállítási lehetőségek közötti lépkedéshez. Ahogy az ikonok között lépked, a lehetőség neve kiemelésre kerül.
3. Nyomja meg a  vagy  vagy  gombot egyszer, hogy aktiválja a kiemelt lehetőséget.
4. Nyomja meg a  és  gombot a kívánt paraméter kiválasztásához.
5. Nyomja meg a  gombot, hogy a menüsávba lépjen, majd használja a  vagy  gombokat a menüben lévő jelzések szerint a módosítások elvégzéséhez.
6. Jelölje ki a  elemet az előző menübe történő visszalépéshez, vagy a  elemet, hogy elfogadja és visszatérjen az előző menühöz.





Brightness/Contrast (Fényerő/Kontraszt)

Ezzel a menüvel aktiválhatja a **Brightness/Contrast (Fényerő/Kontraszt)** beállítást.



Fényerő

A **Brightness (Fényerő)** a háttérvilágítás fényerősítését állítja be

(A minimális érték a 0, a maximális érték a 100).

Nyomja meg a  gombot fényerő növeléséhez.

Nyomja meg a  gombot a fényerő csökkentéséhez.

Contrast (Kontraszt)

Először állítsa be a **Brightness (Fényerő)** értékét, majd csak akkor módosítsa a **Contrast (Kontraszt)** értékét, ha további beállítás szükséges.

Nyomja meg a  gombot a kontraszt növeléséhez, vagy

nyomja meg a  gombot a kontraszt csökkentéséhez (0 és 100 között).

A kontraszt funkció a sötét és a világos közötti eltérés fokát állítja be a monitoron.



Ikon Menü és almenük

Leírás



Input Source (Bemeneti jelforrás)

Használja az **Input Source (Bemeneti jelforrás)** menüt a monitorhoz csatlakoztatott videojelek közül történő választáshoz.

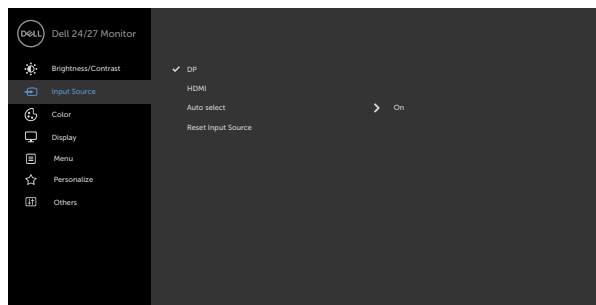

DP

Nyomja meg a  gombot a **DP** bemeneti jelforrás kiválasztásához.

HDMI

Nyomja meg a  gombot a **HDMI** bemeneti jelforrás kiválasztásához.

Automatikus kiválasztás

Használja a  gombot az **Auto Select (Automata kiválasztás)** elem kiválasztására, amire a monitor megkeresi az elérhető bemeneti jelforrásokat.

Bemeneti forrás alaphelyzetbe állítása

Lehetővé teszi a monitor **Input Source (Bemeneti jelforrás)** beállításainak visszaállítását gyári értékre.



Color (Szín)

Használja a **Color (Szín)** menüt a színmód beállításához.

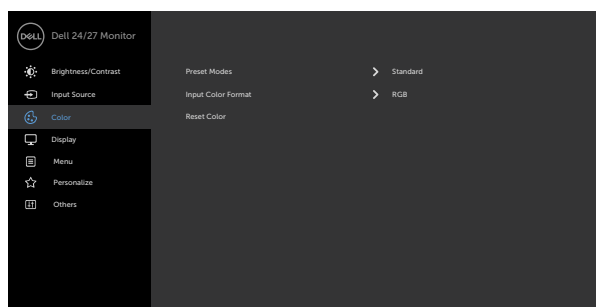

**Előre
beállított
módok**

Ha **Preset Modes (Előre beállított módokat)** választ, a következő lehetőségek állnak rendelkezésre: **Standard (Normál), ComfortView, Movie (Film), FPS, RTS, RPG, Warm (Meleg), Cool (Hideg), vagy Custom color (Egyedi szín).**

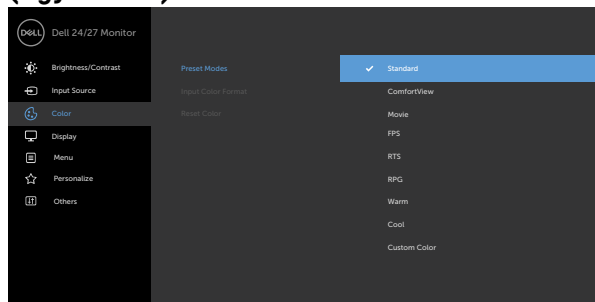



- **Standard (Normál):** Alapértelmezett színbeállítások. Ez az alapértelmezett beállítási mód.
- **ComfortView:** Csökkenti a képernyő által kibocsátott kékfény szintjét, hogy a megtekintés kevésbé legyen megterhelő a szemének.





FIGYELEM: a monitor kékfény-kibocsátásának esetleges hosszú távú hatásai károsak lehetnek a szemre, digitális szemmegeerőltetést, szemfáradást és egyéb szemsérülést okozva. A monitor hosszú ideig tartó használata a testben is fájdalmat okozhat, például a nyakban, karban, háton és vállon. A további információkért lásd: [Ergonómia](#).

- **Movie (Film):** A filmnézéshez ideális beállításokat tölti be.
- **FPS:** Az FPS (First-Person Shooter - Lövöldözős) játékhöz megfelelő színbeállításokat tölti be.
- **RTS:** Az RTS (Real-Time Strategy - Valós idejű stratégiai) játékhöz megfelelő színbeállításokat tölti be.
- **RPG:** Az RPG (Role-Playing Game - Szerepjáték) játékhöz megfelelő színbeállításokat tölti be.
- **Warm (Meleg):** Növeli a színhőmérsékletet. A piros/sárga árnyalat miatt a képernyő melegebbnek tűnik.
- **Cool (Hideg):** Csökkenti a színhőmérsékletet. A kék árnyalat miatt a képernyő hidegebbnek tűnik.

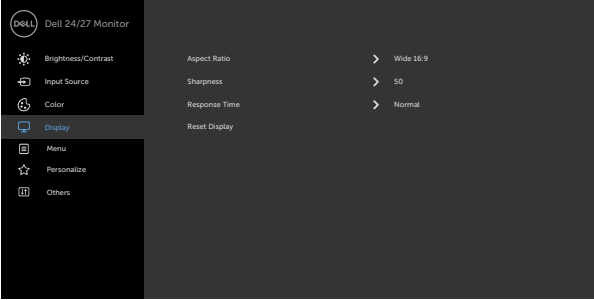

Ikon	Menü és almenük	Leírás
		<ul style="list-style-type: none"> • Custom Color (Egyedi szín): Lehetővé teszi a színbeállítások kézi módosítását. Nyomja meg a  és  gombot a három alapszín, azaz a vörös, a zöld, és a kék értékének beállításához, és saját, előre beállított színmód létrehozásához.
	Input Color Format (Bemeneti színformátum)	<p>Lehetővé teszi az videobemenet mód beállítását a következőkre:</p> <ul style="list-style-type: none"> • RGB: Ezt a lehetőséget akkor válassza, ha a monitor HDMI- vagy DP-kábel segítségével csatlakozik a számítógéphez (vagy DVD-lejátszóhoz). • YPbPr: Ezt a lehetőséget akkor válassza, ha DVD-lejátszója csak YPbPr-kimenet használatát támogatja.
		
		
	Hue (Színezet)	<p>Használja a  vagy  gombot a színezet beállítására 0 és 100 között.</p>
		<p>MEGJEGYZÉS: A színezet beállítása csak Movie (Film) és FPS, RTS, RPG játék módban érhető el.</p>
	Saturation (Színtelítettség)	<p>Használja a  vagy  gombot a színtelítettség beállítására 0 és 100 között.</p>
		<p>MEGJEGYZÉS: a színtelítettség beállítása csak Movie (Film) és FPS, RTS, RPG módban érhető el.</p>
	Reset Color (Szín visszaállítása)	<p>Lehetővé teszi a monitor színbeállításainak visszaállítását gyári értékre.</p>



Ikon	Menü és almenük	Leírás
	Display (Megjelenítés)	Használja a Display (Megjelenítés) menüt a kép beállításához.
		
		
Aspect Ratio (Képméretarány)	Válassza ki a képméretarányt a következők közül: 16:9 (széles) , 4:3 és 5:4 .	
Sharpness (Élesség)	A képet élesebbre vagy lágyabbnak látszóra állítja. Használja a  vagy  gombot az élesség beállítására '0 és '100' között.	
Response Time (Válaszidő)	Lehetővé teszi a Response Time (Válaszidő) beállítását Normal (Normál) , Fast (Gyors) vagy Extreme (Extrém) értékre.	
Reset Display (Kijelző alaphelyzetbe állítása)	Visszaállítja a kijelző beállításait gyári alapértékekre.	





Menu (Menü)

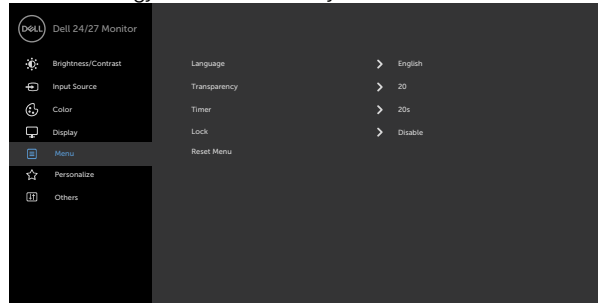

Válassza ezt a lehetőséget az OSD beállításainak elvégzéséhez, úgymint az OSD nyelve, a menü képernyőn történő megjelenítésének ideje stb.



Language (Nyelv)



Beállítja az OSD megjelenítési nyelvét nyolc nyelv egyikére. (angol, spanyol, francia, német, brazilai portugál, orosz, egyszerűsített kínai, vagy japán).

Transparency (Átlátszóság)

Válassza ezt a lehetőséget a menü átlátszóságának módosításához  és  megnyomásával (min. 0 / max. 100).

Timer (Időzítő)

OSD Hold Time (OSD-menü tartásideje): beállítja, hogy az OSD-menü az utoljára használt gomb után mennyi ideig legyen látható.

Használja a  és  gombokat a csúszka 1 másodperces időközönkénti léptetéséhez 5 és 60 másodperc között.



Lock (Zár)

Szabályozza a felhasználó hozzáférését a beállításokhoz. A gombok le vannak zárva.

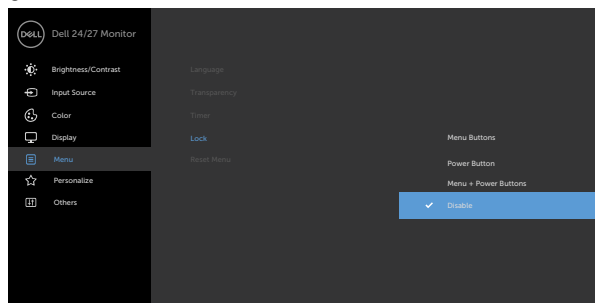

- **Menügombok:** az OSD-n keresztül a menügombok zárolásához.
- **Főkapcsoló gomb:** az OSD-n keresztül a főkapcsoló gomb zárolásához.
- **Menü- + Főkapcsoló gombok:** az OSD-n keresztül az összes menügomb és a főkapcsoló gomb zárolásához.
- **Disable (Letiltás):** Nyomja meg és tartsa lenyomva a főkapcsoló melletti  gombot négy másodpercig a gombok kioldásához.

**Reset Menu
(Menü
alaphelyzet)**

A menübeállítások visszaállítása a gyári alapértékekre.



Ikon Menü és almenük

Leírás



Personalize (Testreszabás)

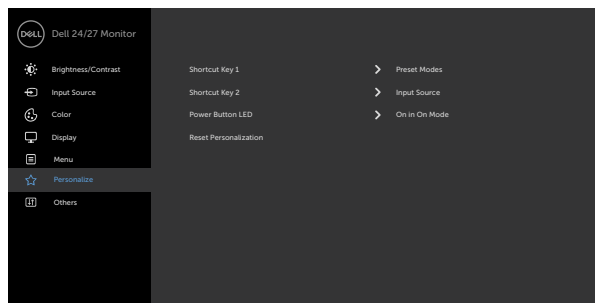

Shortcut Key 1 (1. gyorsgomb)

Válasszon a következők közül: **Preset Modes (Előre beállított módok)**, **Brightness/Contrast (Fényerő/Kontraszt)**, **Input Source (Bemeneti jelforrás)** vagy **Aspect Ratio (Képarány)** az 1. gyorsgomb számára.

Shortcut Key 2 (2. gyorsgomb)

Válasszon a következők közül: **Preset Modes (Előre beállított módok)**, **Brightness/Contrast (Fényerő/Kontraszt)**, **Input Source (Bemeneti jelforrás)** vagy **Aspect Ratio (Képarány)** a 2. gyorsgomb számára.

Power Button LED (Működésjelző LED)

Lehetővé teszi a működésjelző fény állapotának beállítását energiatakarékosság érdekében.

Reset Personalization (Testreszabás alaphelyzet)

Visszaállítja a gyorsbillentyűket a gyári alapbeállításokra.





Others (Egyebek)

Az OSD-beállítások, például a **DDC/CI**, az **LCD kondicionálás** stb. módosítását teszi lehetővé.

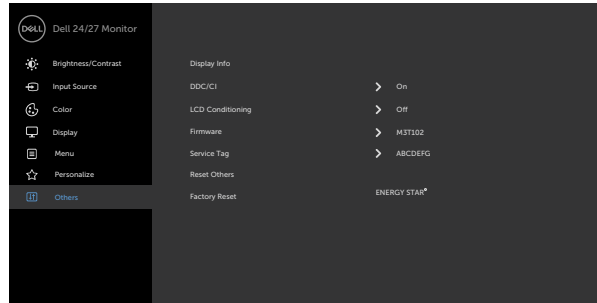

Display Info (Infó megjelenítése)

Megjeleníti a monitorral kapcsolatos aktuális beállításokat.

DDC/CI

A **DDC/CI (Display Data Channel/Command Interface)** (Kijelző adatcsatorna parancs interfész) lehetővé teszi a monitor paramétereinek beállítását a számítógép szoftverén keresztül.

Válassza az **Off (Ki)** lehetőséget a funkció kikapcsolásához.

Engedélyezze a szolgáltatást a legjobb felhasználói élmény és a monitor optimális teljesítménye érdekében.

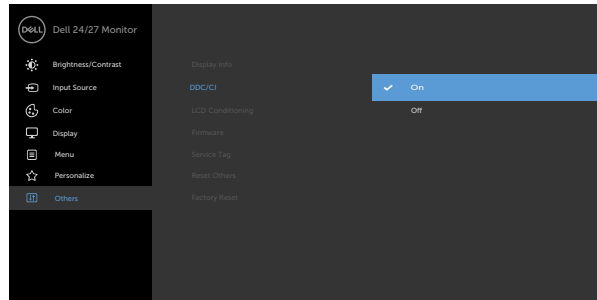

Ikon	Menü és almenük	Leírás
------	-----------------	--------

LCD kondicionálás

A képállandósulás enyhe formáit segít kiküszöbölni. A képállandósulás mértékétől függően, előfordulhat, hogy a program futtatásához több idő szükséges. Jelölje ki az **On (Be)** elemet a folyamat indításához.

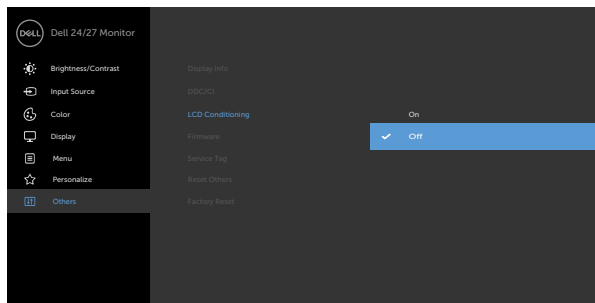

Firmware

Megjeleníti a monitor firmware verzióját.

Service Tag (Szervizcímke)

Megjeleníti a szervizcímket. A szervizcímke egyedi alfanumerikus azonosító, amely lehetővé teszi a Dell számára a termék műszaki adatainak azonosítását és a jótállási információk elérését.

MEGJEGYZÉS: A szervizcímke a burkolat hátulján található.

Reset Others (Egyebek visszaállítása)

Visszaállítja az egyéb beállításokat, mint például a **DDC/CI** a gyári alapbeállításokra.

Gyári visszaállítás

Visszaállítja az összes előre beállított értéket gyár alapértelmezett beállításra. Ezek az ENERGY STAR® tesztek beállításai is.

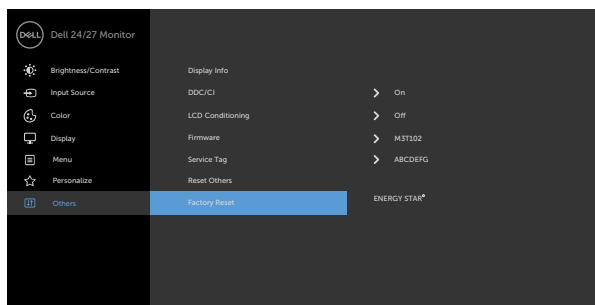

OSD figyelmeztető üzenetek

Ha a monitor nem támogat egy adott felbontást, a következő üzenet jelenik meg:

S2421HS/S2421HSX

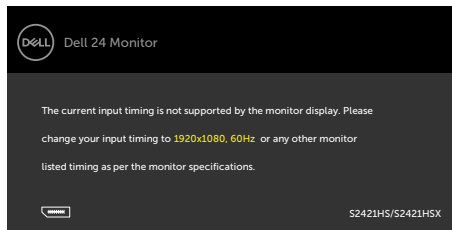

S2721HS/S2721HSX

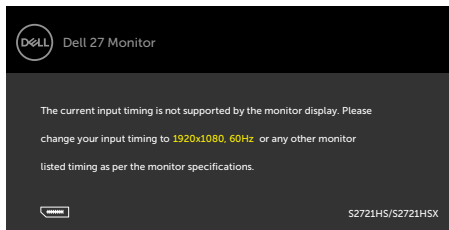

Ez azt jelenti, hogy a monitor nem tud szinkronizálódni a számítógép felől fogadott jellel. Lásd a [Felbontás műszaki adatai](#) című részt a monitor által címezhető vízszintes és függőleges frekvencia-tartományokat illetően. Az ajánlott üzemmód a 1920 x 1080 képpont.

Az alábbi üzenetet fogja látni, mielőtt letiltásra kerülne a DDC/CI funkció.

S2421HS/S2421HSX

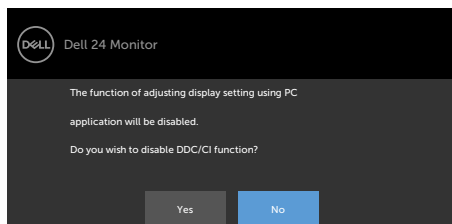

S2721HS/S2721HSX

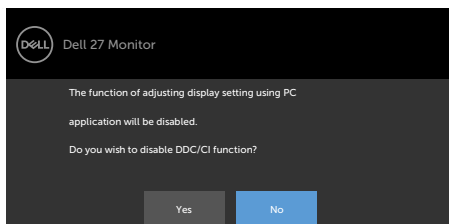

Amikor a monitor belép **Készenléti** módba, a következő üzenet jelenik meg:

S2421HS/S2421HSX

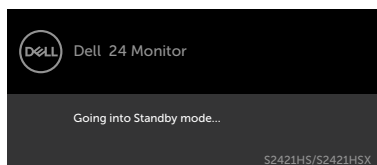

S2721HS/S2721HSX

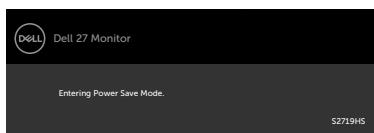

Aktiválja a számítógépet és a monitort az [OSD eléréséhez](#).



Ha az OSD Personalize (Testreszabás) funkciójának **On in Standby Mode (Készenléti módban bekapcsolva)** elemeit választja, a következő üzenet jelenik meg.

S2421HS/S2421HSX

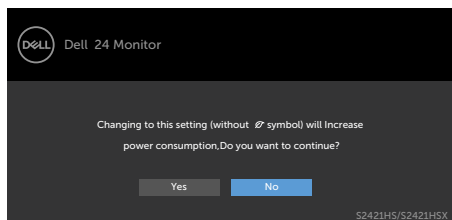

S2721HS/S2721HSX

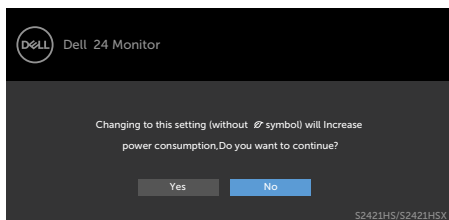

Ha a Fényerő értékét az alapértelmezett, azaz 75% fölé állítja, a következő üzenet jelenik meg.

S2421HS/S2421HSX

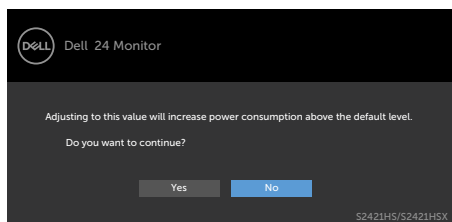

S2721HS/S2721HSX

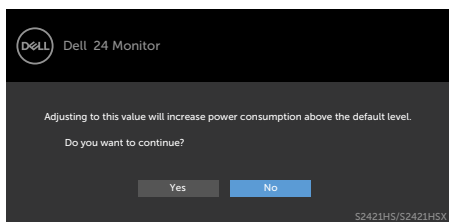

Ha a főkapcsoló gombon kívül bármelyik gombot megnyomják, az alábbi üzenetek fognak megjelenni a kiválasztott bemenettől függően.

S2421HS/S2421HSX

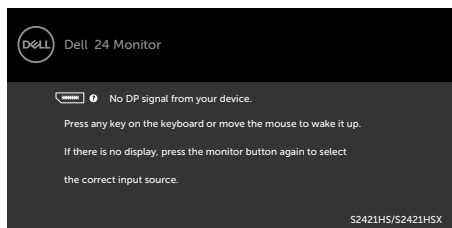

S2721HS/S2721HSX

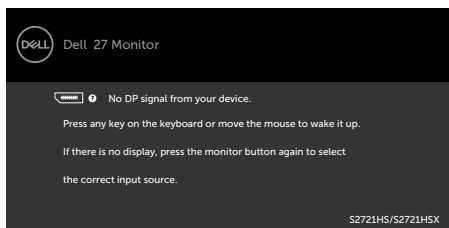

Ha a HDMI1 vagy HDMI2 bemenetet választják és a hozzá tartozó kábel nem csatlakozik, az alábbi lebegő párbeszédpanel fog megjelenni.

S2421HS/S2421HSX

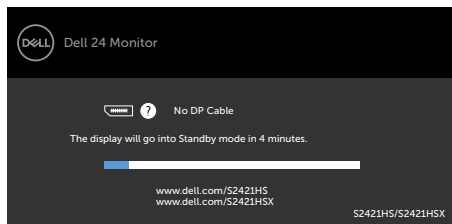

S2721HS/S2721HSX

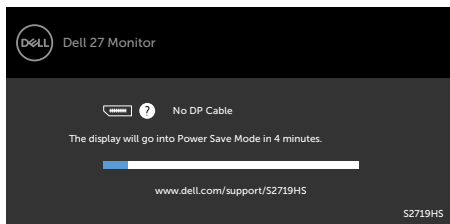

vagy

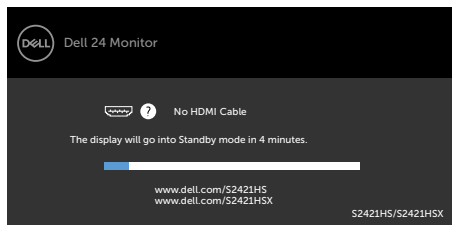

vagy

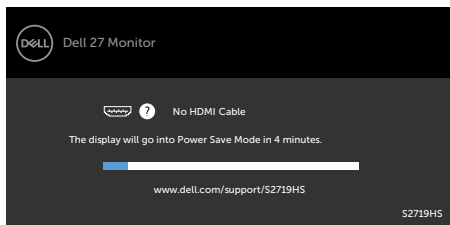

Lásd a [Hibaelhárítás](#) című részt a további részletekért.



A maximális felbontás beállítása

A monitor maximális felbontásának beállításához:

Windows 7, Windows 8 vagy Windows 8.1 alatt:

1. Windows 8 és Windows 8.1 rendszerek esetében válassza az Asztal csempe elemet, hogy a klasszikus asztal-elrendezésre váltson. Windows Vista és Windows 7 esetén hagyja ki ezt a lépést.
2. Jobb gombbal kattintson az asztalra, majd kattintson a **Screen Resolution (Képernyő-felbontás)** elemre.
3. Kattintson a Screen Resolution (Képernyő-felbontás) **lenyíló listára**, és válassza ki az **1920 x 1080 felbontást**.
4. Kattintson az **OK** gombra.

Windows 10 alatt:

1. Jobb egérgombbal kattintson az asztalra, majd kattintson a **Display settings (Megjelenítés beállítási)** elemre.
2. Kattintson az **Advanced display settings (Speciális megjelenítési beállítások)** lehetőségre.
3. Kattintson a **Resolution (Felbontás)** lenyíló listára, és válassza ki az **1920 x 1080 felbontást**.
4. Kattintson az **Apply (Alkalmaz)** gombra.

Ha nem látható az **1920 x 1080** érték mint választható lehetőség, elképzelhető, hogy frissítésre szorul a grafikai illesztőprogram. Számítógéptől függően végezze el az alábbiak eljárások egyikét:

Amennyiben Dell asztali vagy hordozható számítógéppel rendelkezik:

- Lépjen a <https://www.dell.com/support> oldalra, adja meg szervizcímke-számát, majd töltsse le a legújabb illesztőprogramot a videokártyája számára.

Amennyiben nem Dell számítógéppel rendelkezik (laptop vagy asztali):

- Lépjen számítógépe gyártójának támogatási weboldalára és töltsse le a legújabb videokártya-illesztőprogramokat.
- Lépjen videokártyája gyártójának weboldalára és töltsse le a legújabb videokártya-illesztőprogramokat.



Hibaelhárítás

⚠ FIGYELEM: Mielőtt bármilyen eljáráshoz hozzákezdené ebben a szakaszban, olvassa el a **Biztonsági utasítások** tartalmát.

Önteszt

A monitor önteszt lehetőséggel rendelkezik, ami lehetővé teszi a monitor megfelelő működésének ellenőrzését. Ha a monitor és a számítógép helyesen csatlakozik, de a monitor képernyője sötét marad, futtassa le a monitor öntesztet az alábbi lépések végrehajtásával:

1. Kapcsolja ki a számítógépet és a monitort.
2. Húzza ki a videokábelt a számítógép hátuljából. Az önteszt megfelelő működése érdekében húzza ki az összes videokábelt a számítógép hátuljából.
3. Kapcsolja be a monitort.

A következő lebegő párbeszédpanelnek kell megjelennie a képernyőn (egy fekete háttér előtt), ha a monitor nem észlel videojelet és helyesen működik. Önteszt módban a működésjelző LED fehér színű marad. Ezenkívül, a kiválasztott bemenettől függően, az alábbi párbeszédpanelek egyike fog folyamatosan végiggördülni a képernyőn.

S2421HS/S2421HSX

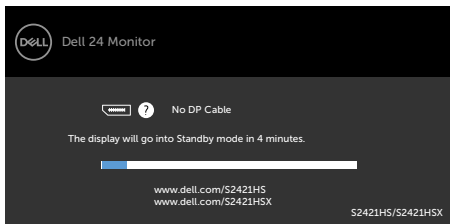

S2721HS/S2721HSX

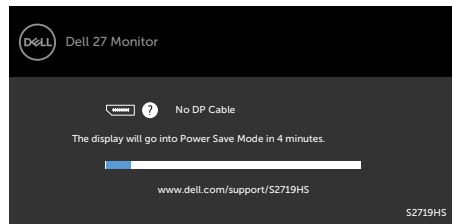

vagy

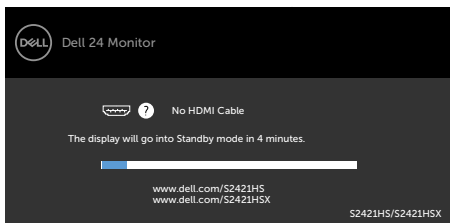

vagy

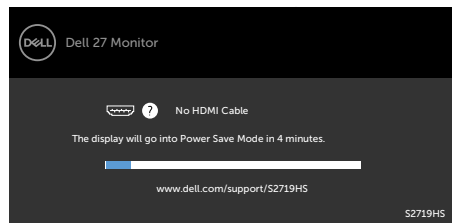

4. Ez az ablak a rendszer normál működése esetén is megjelenik ha a videokábel le van választva vagy sérült.
5. Kapcsolja ki a monitort és csatlakoztassa újra a videokábelt, majd kapcsolja be újra a számítógépet és a monitort.



Ha a monitor a kábelek újracsatlakoztatása után is sötét marad, ellenőrizze a videokártyát és a számítógépet, mert a monitor helyesen működik.

Beépített diagnosztika

A monitor beépített diagnosztikai eszközzel rendelkezik, amely segít annak megállapításában, hogy az esetleges képi rendellenességet a monitor okozza-e, vagy a számítógép, illetve videokártya.

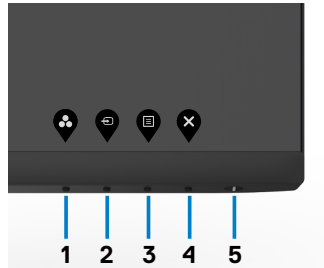

A beépített diagnosztika futtatásához:

1. Ellenőrizze, hogy tiszta-e a képernyő (nincs porrészecske a képernyő felületén).
2. Nyomja meg és tartsa lenyomva az **4-ös gombot** négy másodpercig, amire megjelenik egy menü a képernyőn.
3. Jelölje ki a beépített diagnosztika {0} lehetőséget. Megjelenik egy szürke képernyő.
4. Gondosan vizsgálja meg a képernyőt rendellenességekért.
5. Nyomja meg újra az 1-es gombot az előlapon. A képernyő színe vörösre változik.
6. Vizsgálja meg a képernyőt rendellenességekért.
7. Ismétlje meg az 5. és 6. lépést a megjelenítő vizsgálatához, amikor az zöld, kék, fekete, fehér és szöveg megjelenítési módra vált.

A teszt kész, ha megjelenik a szöveg képernyő. A kilépéshez nyomja meg ismét az 1-es gombot.

Ha nem észlelhető rendellenesség a monitoron a beépített diagnosztikai eszköz használata után, a monitor megfelelően működik. Ellenőrizze a videokártyát és a számítógépet.



Általános problémák

Az alábbi táblázat általános tájékoztatást tartalmaz a gyakran előforduló problémákról és azok megoldására ad javaslatot.

Gyakori tünetek	Jelenség	Lehetséges megoldások
Nincs kép/ Működésjelző LED kikapcsolva	Nincs kép	<ul style="list-style-type: none">• Győződjön meg arról, hogy a monitort és a számítógépet összekötő videokábel megfelelően csatlakoztatva van és szorosan illeszkedik.• Ellenőrizze, hogy a hálózati aljzat megfelelően működik bármilyen egyéb elektromos berendezés csatlakoztatásával.• Győződjön meg arról, hogy a főkapcsoló gombot teljesen lenyomta.• Győződjön meg arról, hogy a helyes bemeneti forrást választotta az Input Source (Bemeneti forrás) menüben.
Nincs kép/ Működésjelző LED bekapcsolva	Nincs kép vagy fényerő	<ul style="list-style-type: none">• Állítsa magasabb értékre a fényerőt és a kontrasztot az OSD segítségével.• Végeztesse el a monitor öntesztjét.• Ellenőrizze, hogy a videokábel csatlakozójának érintkezői nincsenek meghajlítva vagy eltörve.• Futtassa a beépített diagnosztikai programot.• Győződjön meg arról, hogy a helyes bemeneti forrást választotta az Input Source (Bemeneti forrás) menüben.
Hiányzó képpontok	Az LCD-kijelző pontokat tartalmaz.	<ul style="list-style-type: none">• Kapcsolja ki, majd újra be a tápfeszültséget.• Az állandóan kikapcsolt képpont természetes jelenség, amely az LCD-gyártás sajátosságaiából eredően előfordulhat.• A Dell monitor minőségi és képpont szabályzatáról a Dell támogatási webhelyen találhat részletesebb információt: https://www.dell.com/support/monitors.
Bekapcsolva maradt képpontok	Az LCD-kijelző fényes pontokat tartalmaz.	<ul style="list-style-type: none">• Kapcsolja ki, majd újra be a tápfeszültséget.• Az állandóan kikapcsolt képpont természetes jelenség, amely az LCD-gyártás sajátosságaiából eredően előfordulhat.• A Dell monitor minőségi és képpont szabályzatáról a Dell támogatási webhelyen találhat részletesebb információt: https://www.dell.com/support/monitors.



Gyakori tünetek	Jelenség	Lehetséges megoldások
Fényerőproblémák	A kép túl sötét, vagy túl világos	<ul style="list-style-type: none"> · Állítsa vissza a monitor gyári beállításait. · Állítsa magasabb értékre a fényerőt és a kontrasztot az OSD segítségével.
Biztonsággal kapcsolatos problémák	Füst vagy szikra látható jelei	<ul style="list-style-type: none"> · Ne hajtson végre semmiféle hibaelhárítást. · Azonnal lépjen kapcsolatba a Dellel.
Váltakozó problémák	A monitor hibásan be- és kikapcsol	<ul style="list-style-type: none"> · Győződjön meg arról, hogy a monitort és a számítógépet összekötő videokábel megfelelően csatlakoztatva van és szorosan illeszkedik. · Állítsa vissza a monitort a gyári beállításokra. · Végezze el az öntesztet, hogy megállapítsa, a váltakozó probléma önteszt módban is megjelenik-e.
Hiányzó szín	A képről hiányzik egy szín	<ul style="list-style-type: none"> · Végeztesse el a monitor öntesztjét. · Győződjön meg arról, hogy a monitort és a számítógépet összekötő videokábel megfelelően csatlakoztatva van és szorosan illeszkedik. · Ellenőrizze, hogy a videokábel csatlakozójának érintkezői nincsenek meghajlítva vagy eltörve.
Hibás színek	A kép színe nem megfelelő	<ul style="list-style-type: none"> · Módosítsa a Color (Szín) OSD-menü Preset Modes (Előre beállított módok) elemének beállításait az Ön által használt alkalmazástól függően. · Állítson az R/G/B értéken az OSD Color (Szín) menüjének Custom Color (Egyedi szín) beállításai alatt. · Módosítsa az Input Color Format (Bemeneti színformátum) értékét PC RGB vagy YPbPr beállításra a Color (Szín) beállítások alatt az OSD-menüben. · Futtassa a beépített diagnosztikai programot.
Képrögzés amiatt, hogy hosszú ideig állókép maradt a monitoron	A statikus kép halvány árnyéka jelenik meg a képen	<ul style="list-style-type: none"> · Állítsa be, hogy a képernyő adott üresjáratú idő után kikapcsoljon. Ezeket be lehet állítani a Windows Energiagazdálkodási, illetve a Mac Energiatakarékos beállításai alatt. · Más megoldásként használjon dinamikusan változó képernyővédőt.



Termékspecifikus problémák

Probléma	Jelenség	Lehetséges megoldások
A képernyőn lévő kép túl kicsi.	A kép a képernyő középpontjában van, de nem tölti ki a teljes aktív területet	<ul style="list-style-type: none">• Ellenőrizze a Aspect Ratio (Képméretarány) beállítást az OSD Display (Megjelenítés) beállításai alatt.• Állítsa vissza a monitor gyári beállításait.
A monitor beállításai nem végezhetőek el az előlapon lévő gombok segítségével	Az OSD-menü nem jelenik meg a képernyőn	<ul style="list-style-type: none">• Kapcsolja ki a monitort, húzza ki a monitor tápkábelét, csatlakoztassa újra, majd kapcsolja be a monitort.
Nincs bemeneti jel a felhasználói kezelőszervek megnyomásakor	Nincs kép, a LED lámpa fehér színű	<ul style="list-style-type: none">• Ellenőrizze a jelforrást. Győződjön meg arról, hogy a számítógép nincs készenléti módban az egér mozgatásával vagy bármely gomb megnyomásával a billentyűzeten.• Ellenőrizze, hogy megfelelően csatlakozik-e a videokábel. Szükség esetén csatlakoztassa újra a jelkábelét.• Állítsa alaphelyzetbe a számítógépet vagy videolejátszót.
A kép nem tölti ki a teljes képernyőt	A kép nem tudja kitölteni a képernyő magasságát vagy szélességét	<ul style="list-style-type: none">• A DVD-ken található különféle videoformátumok (képarányok) miatt a monitor teljes képernyőn jelenítheti meg a képet.• Futtassa a beépített diagnosztikai programot.



Függelék

FCC nyilatkozat (csak az USA-ban) és egyéb hatósági információ

Az FCC nyilatkozatokkal és egyéb hatósági információkkal kapcsolatosan lásd a hatósági megfelelés webhelyet a https://www.dell.com/regulatory_compliance címen.

A Dell elérhetőségei

Vásárlók az Egyesült Államokban hívják a 800-WWW-DELL (800-999-3355) telefonszámot.

 **MEGJEGYZÉS:** Ha nem rendelkezik működő internet-kapcsolattal, az elérhetőségi adatokat megtalálhatja a vásárlási bizonylaton, csomagolójegyen, számlán vagy a Dell termékkatalógusban.

A Dell több online és telefonos támogatási és szerviz lehetőséget kínál. Az elérhetőség területenként és termékenként változik, és előfordulhat, hogy egyes szolgáltatások az Ön területén nem elérhetők.

- Online műszaki segítségnyújtás — <https://www.dell.com/support/monitors>

EU termék-adatbázis energiafogyasztási címkék és terméktájékoztató lap számára

S2421HS: <https://eprel.ec.europa.eu/qr/345961>

S2421HSX: <https://eprel.ec.europa.eu/qr/349827>

S2721HS: <https://eprel.ec.europa.eu/qr/345955>

S2721HSX: <https://eprel.ec.europa.eu/qr/349826>

