



# Dell S2421HS/S2721HS/S2421HSX/ S2721HSX -monitori

Käyttäjän opas



-  **UOMAUTUS: HUOMAUTUS** tarkoittaa tärkeitä tietoja, joiden avulla voit käyttää monitoria paremmin.
-  **VAROVAISUUTTA: VAROVAISUUTTA** tarkoittaa mahdollisia laitteistovaurioita tai tietojen menetyksiä, jos ohjeita ei noudateta.
-  **VAROITUS: VAROITUS** tarkoittaa mahdollista omaisuusvahinkojen, henkilövahinkojen tai kuoleman mahdollisuutta.

**Copyright © 2020 Dell Inc. Tai sen tytäryhtiöt. Kaikki oikeudet pidätetään.** Dell, EMC, ja muut tavaramerkit ovat Dell Inc.:n tai sen tytäryhtiöiden tavaramerkkejä. Muut tavaramerkit voivat olla vastaavien omistajiensa tavaramerkkejä.

# Sisältö

<b>Turvaohjeet</b>	<b>5</b>
<b>Tietoja monitoristasi</b>	<b>6</b>
Pakkauksen sisältö	6
Tuotteen ominaisuudet	7
<b>Osiin ja hallintalaitteiden tunnistaminen</b>	<b>8</b>
Näkymä edestä	8
Näkymä takaa	9
Näkymä pohjasta	10
<b>Monitorin spesifikaatiot</b>	<b>11</b>
Tarkkuuden spesifikaatiot	12
Esiasetetut näyttötilat	12
Sähköspesifikaatiot	13
Fyysiset ominaisuudet	14
Ympäristön ominaisuudet	15
Nasta-kiinnitykset	16
<b>Plug-and-play</b>	<b>18</b>
<b>LCD-monitorin laatu ja pikselikäytäntö</b>	<b>18</b>
<b>Ergonomia</b>	<b>19</b>
<b>Näytön käsittely ja siirtäminen</b>	<b>21</b>
<b>Huolto-ohjeet</b>	<b>22</b>
Monitorisi puhdistaminen	22
<b>Monitorin asettaminen</b>	<b>23</b>
Jalustan liittäminen	23
Käyttämällä kallistusta ja pystysuoraa jatketta	25
Kallistus, käänntö ja pystysuora jatke	25



Näytön kääntäminen . . . . .	26
Tietokoneen näyttöasetusten määrittäminen kääntämisen jälkeen . . . . .	26
Monitorin liittäminen. . . . .	27
Kaapeleiden järjestäminen . . . . .	28
Monitorin varmistaminen käyttämällä Kensington-lukkoa (valinnainen) . . . . .	28
Monitorin jalustan irrottaminen . . . . .	29
Seinäasennus (valinnainen) . . . . .	30
<b>Monitorin käyttäminen . . . . .</b>	<b>31</b>
Monitorin käynnistäminen . . . . .	31
Etupaneelin hallintalaitteiden käyttäminen . . . . .	31
OSD-lukkotoiminnon käyttäminen. . . . .	33
Etupaneelin painike . . . . .	35
Kuvaruutunäyttö (OSD)-valikon käyttäminen. . . . .	36
Valikkojärjestelmään pääsy . . . . .	36
OSD-varoitustiedot . . . . .	47
Suurimman tarkkuuden asettaminen . . . . .	50
<b>Vianhaku . . . . .</b>	<b>51</b>
Itse-testi . . . . .	51
Sisäänrakennettu vianhaku . . . . .	52
Yleisiä ongelmia . . . . .	53
Tuotteen erityiset ongelmat . . . . .	55
<b>Liite . . . . .</b>	<b>56</b>
FCC-ilmoitukset (vain Yhdysvalloissa) ja muut sääntelytiedot . . . . .	56
Yhteyden otto Delliin. . . . .	56
EU:n tuotetietokanta energiamerkintää ja tuotetietolomaketta varten . . . . .	56





# Turvaohjeet

**△ VAROVAISUUTTA: Muiden kuin tässä asiakirjassa määriteltyjen hallintalaitteiden, säätöjen tai menettelyjen käyttö voi aiheuttaa altistumisen iskuille, sähkö- ja/tai mekaanisille vaaroille.**

- Aseta monitori kiinteälle pinnalle ja käsittele sitä huolellisesti. Näyttö on herkkä ja voi vaurioitua, jos se putoaa tai osuu voimakkaasti.
- Varmista aina, että näyttösi on luokiteltu toimimaan sijaintipaikassasi vaihtovirralla.
- Pidä monitori huoneen lämpötilassa. Liian kylmillä tai kuumilla olosuhteilla voi olla haitallinen vaikutus näytön nestekiteisiin.
- Älä altista näyttöä vakavalle tärinälle tai voimakkaille iskuille. Älä esimerkiksi aseta näyttöä auton tavaratilaan.
- Irrota näyttö verkkovirrasta, kun se jätetään käyttämättä pitkäksi aikaa.
- Älä yritä irrottaa kantta äläkä kosketa näytön sisäosia sähköiskun välttämiseksi.

Lisätietoja turvallisuusohjeista, katso turvallisuus-, ympäristö- ja sääntelytiedot (SERI).



# Tietoja monitoristasi



## Pakkauksen sisältö

Näytön mukana toimitetaan alla esitetyt komponentit. Varmista, että olet saanut kaikki komponentit ja katso Yhteistyö Dellin, jos jotakin puuttuu.

**HUOMAUTUS:** Jotkut osat voivat olla valinnaisia eivätkä niitä toimiteta näyttösi mukana. Jotkin ominaisuudet eivät välttämättä ole käytettävissä tietyissä maissa.

	Näyttö
S2421HS/S2721HS      S2421HSX/S2721HSX  	Jalustan nousuputki
S2421HS/S2721HS      S2421HSX/S2721HSX  	Jalustan alusta
	Virtakaapeli (vaihtelee maittain)



	HDMI-kaapeli
	<ul style="list-style-type: none"> <li>• Pikakäynnistysopas</li> <li>• Turvallisuus-, ympäristö- ja sääntelytiedot</li> </ul>

## Tuotteen ominaisuudet

**Dell S2421HS/S2721HS/S2421HSX/S2721HSX** -monitorissa on aktiivimatriisi, ohutkalvotransistori (TFT), nestekidenäyttö (LCD) ja LED-taustavalo. Monitorin ominaisuudet sisältävät:

- **S2421HS/S2421HSX:** 60,45 cm (23,80 tuuman) aktiivisen alueen näyttö (mitattu diagonaalisesti). 1920 x 1080 (16:9) -tarkkuus sekä koko näytön tuki alemmille tarkkuuksille.
- **S2721HS/S2721HSX:** 68,6 cm (27 tuuman) aktiivisen alueen näyttö (mitattu diagonaalisesti). 1920 x 1080 (16:9) -tarkkuus sekä koko näytön tuki alemmille tarkkuuksille.
- Kallistus-, kääntö-, kääntö- ja pystysuoran jatkosäädön ominaisuudet.
- Irrotettava jalusta ja Video Electronics Standards Association (VESA™) 100 mm:n asennusreiät joustaville asennusratkaisuille.
- Erittäin ohut kehys minimoi kehysraon moninäytön käytön aikana, mikä mahdollistaa helpomman asennuksen tyylikkääällä katselukokemuksella.
- Laaja digitaalinen liitettävyyden HDMI DP:n kanssa auttaa varmistamaan näytön tulevaisuuden.
- Plug and play -ominaisuus, jos tietokoneesi tukee sitä.
- On-Screen Display (OSD) säädöt asennuksen ja näytön optimoinnin helpottamiseen.
- Tukee AMD FreeSync™ -teknologiaa. AMD Freesync™ sertifioitu alue 48 Hz - 75 Hz:stä.
- Virran ja OSD-painikkeiden lukko.
- Turvalukon reikä.
- ≤ 0,3 W Valmiustilassa.
- Optimoii silmän mukavuutta flicker-free-näyttöruutua.

**VAROITUS:** Monitorin sinisen valon mahdolliset pitkäaikaiset vaikutukset voivat vahingoittaa silmiä, mukaan lukien silmien väsyminen, digitaalinen silmien rasitus. ComfortView-ominaisuus on suunniteltu vähentämään monitorista tulevan sinisen valon määrää silmien mukavuuden optimoimiseksi.



# Osien ja hallintalaitteiden tunnistaminen

## Näkymä edestä

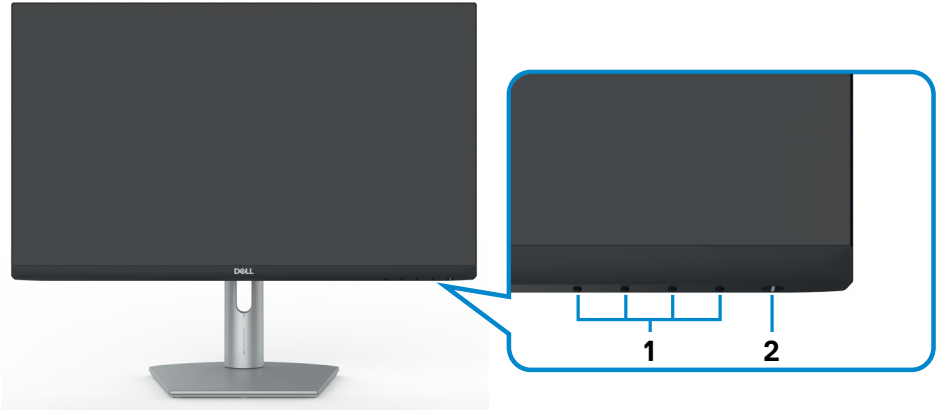

S2421HS/S2721HS

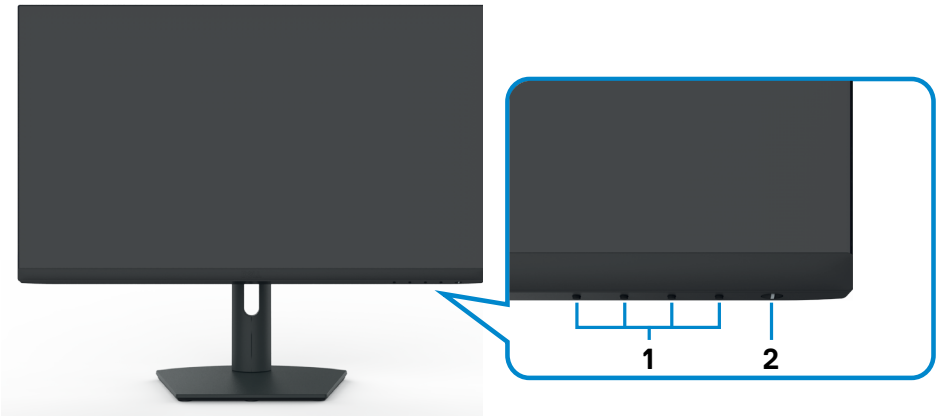

S2421HSX/S2721HSX

Tarra	Kuvaus	Käyttö
1	Toimintopainikkeet	Katso lisätietoja <a href="#">Monitorin käyttö</a> .
2	Virta Päälle/Pois -painike (Virran LED-merkkivalolla)	Monitorin käynnistäminen tai sammuttaminen.



## Näkymä takaa

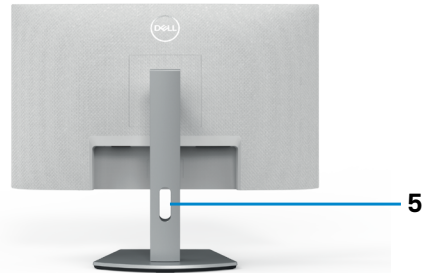
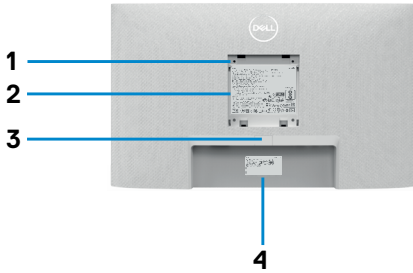

**S2421HS/S2721HS**

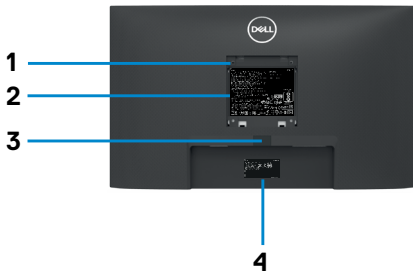

**S2421HSX/S2721HSX**

Tarra	Kuvaus	Käyttö
1	VESA-kiinnitysreiät (100 mm x 100 mm takana olevan VESA-kannan takana)	Seinäasennettava näyttö, jossa on VESA-yhteensopiva seinäasennussarja (100 mm x 100 mm).
2	Säätelytarra	Luettelee säätelyhyväksynät.
3	Jalustan vapautuspainike	Vapauttaa jalustan monitorista.
4	Viivakoodi, sarjanumero, ja Huoltotunniste-tarra	Katso tätä tarraa, jos haluat ottaa yhteyttä Delliin teknisen tuen saamiseksi. Huoltotunniste on ainutlaatuinen aakkosnumeerinen tunniste, jonka avulla Delliin huoltoteknikot voivat tunnistaa tietokoneen laitteistokomponentit ja päästä takuutietoihin.
5	Kaapelinhallinnan aukko	Järjestä kaapelit sijoittamalla ne aukon läpi.



## Näkymä pohjasta

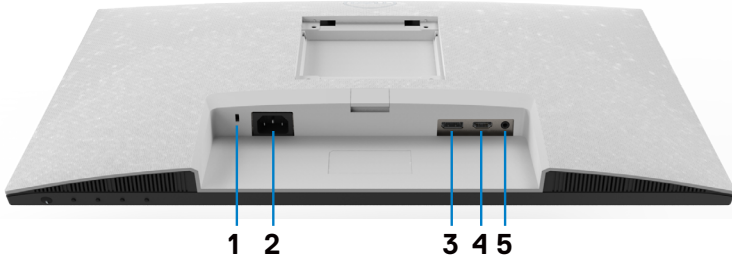

S2421HS/S2721HS

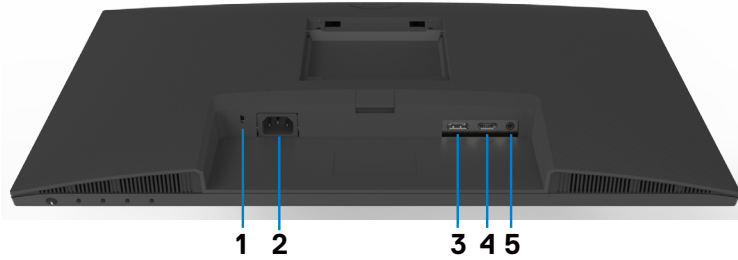

S2421HSX/S2721HSX

Tarra	Kuvaus	Käyttö
1	Turvalukon reikä	Suojaa monitorin turvakaapelin lukolla (myyty erikseen).
2	Virtaliitin	Liitä virtakaapeli (lähetetty monitorin mukana).
3	Näyttöportti	Liitä tietokoneesi DisplayPortin kaapelilla (valinnainen).
4	HDMI-portti	Liitä tietokoneesi HDMI-kaapelilla (lähetetty monitorin mukana).
5	Äänen ulostuloportti	Liitä kaiuttimet äänen toistamiseen HDMI- tai DisplayPort-äänikanavien kautta. Vain kaksikanavaista ääntä tuetaan. <b>UOMAUTUS:</b> Äänen ulostuloportti ei tue kuulokkeita.



## Monitorin spesifikaatiot

Malli	S2421HS/S2421HSX	S2721HS/S2721HSX
Näytön tyyppi	Aktiivimatriisi - TFT LCD	
Paneelin tyyppi	In-plane kytkentä-teknologia	
Kuvasuhde	16:9	
Katsottavan kuvan mitat:		
Diagonaalinen	60,45 cm (23,8 tuuman)	68,6 cm (27,0 tuuman)
Aktiivinen alue:		
Vaakasuora	527,04 mm (20,75 tuuman)	597,89 mm (23,54 tuuman)
Pystysuora	296,46 mm (11,67 tuuman)	336,31 mm (13,24 tuuman)
Alue	156246,28 mm <sup>2</sup> (242,15 tuuman <sup>2</sup> )	201073,02 mm <sup>2</sup> (311,67 tuuman <sup>2</sup> )
Pikseliväli	0,2745 mm x 0,2745 mm	0,3114 mm x 0,3114 mm
Pikseliä tuumalla (PPI)	92,56	81,59
Viewing angle (Katselukulma):		
Vaakasuora	178° (tyypillinen)	
Pystysuora	178° (tyypillinen)	
Brightness (Kirkkaus)	250 cd/m <sup>2</sup> (tyypillinen)	300 cd/m <sup>2</sup> (tyypillinen)
Contrast ratio (Kontrastisuhde)	1000 : 1 (tyypillinen)	
Näyttöruudun pinnoite	Häikäisemätön käsittely etupolarisaattorissa (3H) kova pinnoite	
Taustavalo	LED-reunavalojärjestelmä	
Response Time (Vasteaika) (Harmaasta harmaaseen)	8 ms (normaali) 5 ms (nopea) 4 ms (äärimmäinen)	
Värin syvyys	16,7 miljoonaa väriä	
Väriasteikko*	NTSC 72 %	
Liitettävyys	<ul style="list-style-type: none"> <li>• 1 x HDMI 1.4</li> <li>• 1 x DisplayPortti 1.2</li> <li>• 1 x Äänen ulostuloportti (3,5 mm jakki)</li> </ul>	
Reunan leveys (monitorin reuna aktiiviselle alueelle)		



Huippu/Vasen/Oikea	5,4 mm	6,0 mm
Pohja	20,7 mm	21,3 mm
Säädettävyys		
Säädettävän jalustan korkeus	100 mm	110mm
Kallistus	-5° - 21°	
Kääntyvä	-30° - 30°	
Kääntö	-90° - 90°	
Kaapelin hallinta	Kyllä	
Dell Display Manager (DDM)-yhteensopivuus	Easy Arrange ja muut tärkeimmät ominaisuudet	
Turvallisuus	Turvalukon reikä (kaapelilukko myyty erikseen)	

\*Vain paneelissa natiivitarkkuus, kohdassa Mukautustilan esiasetus.

### Tarkkuuden spesifikaatiot

<b>Malli</b>	<b>S2421HS/S2421HSX/S2721HS/S2721HSX</b>	
	<b>Näyttöportti</b>	<b>HDMI</b>
Vaakasuuntainen skannausalue	83 kHz - 83 kHz	30 kHz - 83 kHz
Pystysuuntainen skannausalue	48 Hz - 75 Hz	
Suurin esiasetettu tarkkuus	1920 x 1080 60 Hz:llä	
Videonäyttöominaisuudet (HDMI ja DP-C-vaihtoehtoinen tila)	480i, 480p, 576i, 576p, 720p, 1080i, 1080p	

### Esiasetetut näyttötilat

Näyttötila	Vaakataajuus (kHz)	Pystytaajuus (Hz)	Pikseli kello (MHz)	Synkronoinnin napaisuus (vaaka/pysty)
VGA, 720 x 400	31,5	70,0	28,3	-/+
VGA, 640 x 480	31,5	60,0	25,2	-/-
VESA, 640 x 480	37,5	75,0	31,5	-/-
VESA, 800 x 600	37,9	60,0	40,0	+/+
VESA, 800 x 600	46,9	75,0	49,5	+/+
VESA, 1024 x 768	48,4	60,0	65,0	-/-
VESA, 1024 x 768	60,0	75,0	78,8	+/+
MAC, 1152 x 864	67,5	75,0	108,0	+/+





VESA, 1280 x 1024	64,0	60,0	108,0	+/+
VESA, 1280 x 1024	80,0	75,0	135,0	+/+
VESA, 1600 x 900	60,0	60,0	108,0	+/+
CVT, 1920 x 1080	67,5	60,0	148,5	+/+
CVT, 1920 x 1080	83,89	75,0	174,5	+/-

## Sähköspesifikaatiot

<b>Malli</b>	<b>S2421HS/S2421HSX/S2721HS/S2721HSX</b>	
Videon tulosignaalit	<ul style="list-style-type: none"> <li>• Digitaalinen videosignaali kullekin differentiaalilinjalte differentiaalilinjaa kohden 100 ohmin impedanssilla</li> <li>• DP/ HDMI-signaalin tulon tuki</li> </ul>	
Tulojännite/taajuus/virta	100-240 VAC / 50 tai 60 Hz ± 3 Hz / 1,5 A (maksimi)	
Käynnistysvirta	120 V: 30 A (maksimi) 240 V: 60 A (maksimi)	
Tehonkulutus		
<b>S2421HS/S2421HSX</b>	<b>S2721HS/S2721HSX</b>	
0,2 W (Pois-tila) <sup>1</sup>	0,2 W (Pois-tila) <sup>1</sup>	
0,2 W (Valmiustila) <sup>1</sup>	0,2 W (Valmiustila) <sup>1</sup>	
11,6 W (Päälle-tila) <sup>1</sup>	15,7 W (Päälle-tila) <sup>1</sup>	
23 W (Maks.) <sup>2</sup>	31 W (Maks.) <sup>2</sup>	
11,04 W (P <sub>on</sub> ) <sup>3</sup>	12,59 W (P <sub>on</sub> ) <sup>3</sup>	
35,04 kWh (TEC) <sup>3</sup>	40,14 kWh (TEC) <sup>3</sup>	

<sup>1</sup> Kuten määritetty EU 2019/2021:ssa ja EU 2019/2013:ssa

<sup>2</sup> Maks brightness (kirkkaus)- ja contrast (kontrasti)-asetuksessa.

<sup>3</sup> P<sub>on</sub>: Virrankulutus päällä-tilassa sellaisena kuin se on määritelty Energy Star 8.0 -versiossa.

TEC: Kokonaisenergian kulutus kWh päällä-tilassa sellaisena kuin se on määritelty Energy Star 8.0 -versiossa.

Tämä asiakirja on vain informatiivinen ja heijastaa laboratorion suorituskykyä. Tuotteesi saattaa toimia eri tavalla tilaamastasi ohjelmistosta, komponenteista ja oheislaitteista riippuen, eikä sillä ole velvollisuutta päivittää tällaisia tietoja. Asiakkaan ei siis pidä luottaa näihin tietoihin tehdessään päätöksiä sähkötoleransseista tai muutoin. Mitään tarkkuutta tai täydellisyyttä koskevaa takuuta ei ilmaista eikä oleteta.

 **HUOMAUTUS: Tämä monitori on ENERGY STAR -sertifioitu.**



Tämä tuote on ENERGY STAR -hyväksytty tehdasoletusasetuksissa, jotka voidaan palauttaa OSD-valikon "Factory Reset" -toiminnolla. Tehdasasetusten muuttaminen tai muiden ominaisuuksien käyttöönotto voi lisätä virrankulutusta, joka voi ylittää ENERGY STAR -määrittymän.

## Fyysiset ominaisuudet

Malli	S2421HS/S2421HSX	S2721HS/S2721HSX
Liittimen tyyppi	<ul style="list-style-type: none"> <li>· 1 x HDMI1.4 -portit</li> <li>· 1 x DisplayPortti 1.2</li> <li>· 1 x Äänen ulostuloportti</li> </ul>	
Signaali-kaapelin tyyppi	1,8 m HDMI1.4 -kaapeli	
Mitat (jalustan kanssa):		
Korkeus (laajennettu)	446,8 mm (17,59 tuuman)	509,0 mm (20,04 tuuman)
Korkeus (pakattu)	346,8 mm (13,65 tuuman)	399,0 mm (15,71 tuuman)
Leveys	537,8 mm (21,17 tuuman)	609,9 mm (24,01 tuuman)
Syvyys	159,7 mm (6,29 tuuman)	174,7 mm (6,88 tuuman)
Mitat (ilman jalustaa):		
Korkeus	322,6 mm (12,70 tuuman)	363,6 mm (14,32 tuuman)
Leveys	537,8 mm (21,17 tuuman)	609,9 mm (24,01 tuuman)
Syvyys	53,8 mm (2,12 tuuman)	54,0 mm (2,13 tuuman)
Jalustan mitat		
Korkeus (laajennettu)	361,5 mm (14,23 tuuman)	403,1 mm (15,87 tuuman)
Korkeus (pakattu)	325,4 mm (12,81 tuuman)	364,8 mm (14,36 tuuman)
Leveys	237,0 mm (9,33 tuuman)	257,0 mm (10,12 tuuman)
Syvyys	159,7 mm (6,29 tuuman)	174,7 mm (6,88 tuuman)
Paino:		
Paino pakkauksen kanssa	7,0 kg (15,43 lb)	8,9 kg (19,62 lb)
Paino jalustan kokoonpanon ja kaapeleiden kanssa	4,8 kg (10,58 lb)	6,0 kg (13,23 lb)
Paino ilman jalustakokoonpanoa (seinä- tai VESA-kiinnitykseen - ei kaapeleita)	3,2 kg (7,05 lb)	4,3 kg (9,48 lb)
Jalustakokoonpanon paino	1,3 kg (2,87 lb)	1,5 kg (3,31 lb)



## Ympäristön ominaisuudet

Yhteensopivat standardit	
· ENERGY STAR sertifiointi monitori	
· TCO-sertifioitu näyttö	
· RoHS-yhteensopiva	
· BFR / PVC-vapaa monitori (lukuun ottamatta ulkoisia kaapeleita)	
· Arseeniton lasi ja elohopeavapaa vain paneelille	
Lämpötila:	
Käyttö	0 °C - 40 °C (32 °F - 104 °F)
Ei käytössä	-20 °C - 60 °C (-4 °F - 140 °F)
Kosteus:	
Käyttö	10 % - 80 % (ei-kondensoitunut)
Ei käytössä	5 % - 90 % (ei-kondensoitunut)
Korkeus:	
Käyttö (maksimi)	5 000 m (16 404 ft)
Ei-toimiva (maksimi)	12 192 m (40 000 ft)
Lämpöhäviö	
<b>S2421HS/S2421HSX</b>	78,48 BTU/tunti (maksimi) 39,58 BTU/tunti (Päällä-tila)
<b>S2721HS/S2721HSX</b>	105,78 BTU/tunti (maksimi) 53,57 BTU/tunti (Päällä-tila)



## Nasta-kiinnitykset

### Näyttöportti

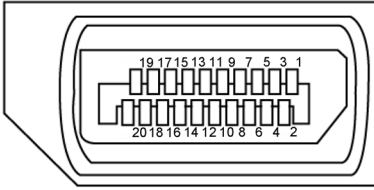

Nasta numero	Liitetyn signaalikaapelin 20 nastan puoli	Nasta numero	Liitetyn signaalikaapelin 20 nastan puoli
1	ML3 (n)	11	GND
2	GND	12	ML0 (p)
3	ML3 (p)	13	CONFIG1
4	ML2 (n)	14	CONFIG2
5	GND	15	AUX CH (p)
6	ML2 (p)	16	GND
7	ML1 (n)	17	AUX CH (n)
8	GND	18	Hot Plug Detect
9	ML1 (p)	19	Paluu
10	ML0 (n)	20	DP_PWR



## HDMI-portti

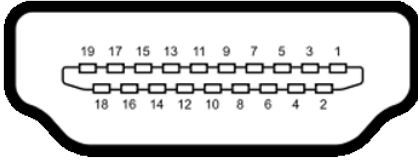

Nasta numero	Liitetyn signaalikaapelin 19 nastan puoli
1	TMDS DATA 2+
2	TMDS DATA 2 SUOJA
3	TMDS DATA 2-
4	TMDS DATA 1+
5	TMDS DATA 1 SUOJA
6	TMDS DATA 1-
7	TMDS DATA 0+
8	TMDS DATA 0 SUOJA
9	TMDS DATA 0-
10	TMDS KELLO+
11	TMDS KELLON SUOJA
12	TMDS KELLO-
13	CEC
14	Varattu (N.C. laitteella)
15	DDC KELLO (SCL)
16	DDC DATA (SDA)
17	DDC/CEC maa
18	+5 V TEHO
19	HOT PLUG DETECT



## Plug-and-play

Voit asentaa monitorin mihin tahansa Plug and Play -yhteensopivaan järjestelmään. Monitori toimittaa tietokoneelle automaattisesti laajennetun näytön tunnistetiedot (EDID) näyttötietokanava (DDC)-protokollia käyttäen, jotta tietokone voi konfiguroida itsensä ja optimoida monitorin asetukset. Useimmat monitoriasennukset ovat automaattisia; voit valita eri asetukset haluttaessa. Katso lisätietoja monitorin asetusten muuttamisesta kohdasta [Monitorin käyttö](#).

## LCD-monitorin laatu ja pikselikäytäntö

Nestekidenäytön LCDvalmistusprosessin aikana ei ole harvinaista, että yksi tai useampi pikseli kiinnittyy muuttumattomaan tilaan, mikä on vaikea nähdä eikä vaikuta näytön laatuun tai käytettävyyteen. Lisätietoja LCD-näytön pikselikäytännöistä on Dellin tukisivustossa osoitteessa: <https://www.dell.com/pixelguidelines>.



## Ergonomia

- △ **VAROVAISUUTTA: Virheellinen tai pitkäaikainen näppäimistön käyttö voi johtaa loukkaantumiseen.**
- △ **VAROVAISUUTTA: Monitorin näytön katsominen pitkäksi aikaa voi aiheuttaa silmien rasittumista.**

Mukavuuden ja tehokkuuden saavuttamiseksi noudata seuraavia ohjeita, kun asennat ja käytät tietokoneen työasemaa:

- Sijoita tietokone siten, että näyttö ja näppäimistö ovat suoraan edessäsi työskennellessäsi. Erikoishyllyjä on kaupallisesti saatavana näppäimistön oikean asennon helpottamiseksi.
- Voit vähentää silmän rasituksen ja niskan/käsivarren/selän/olkapään kipua, jos monitoria käytetään pitkään aikaan:
  1. Aseta ruutu etäisyydelle noin 20-28 tuumaa. (50-70 cm) silmistäsi.
  2. Silmänräpäys usein kostuttaa silmät tai kastaa silmät vedellä näytön pitkäaikaisen käytön jälkeen.
  3. Pidä säännöllisiä ja säännöllisiä taukoja 20 minuutin ajan kahden tunnin välein.
  4. Katso taaksepäin 20 metrin etäisyydelle kaukana olevasta esineestä vähintään 20 sekunnin ajan taukojen aikana.
  5. Suorita venytyksiä kaulan/käsivarren/selän/hartioiden jännityksen lievittämiseksi taukojen aikana.
- Varmista, että monitorin näyttö on silmien korkeudella tai hieman matalammalla, kun istut monitorin edessä.
- Säädä monitorin kallistus, sen kontrastin, ja kirkkauden asetuksia.
- Säädä ympärilläsi olevaa valaistusta (kuten ajovalot, pöytälamput ja lähellä olevien ikkunoiden verhot tai kaihtimet) minimoidaksesi heijastukset ja häikäisyn monitorin näytöllä.
- Käytä tuolia, joka tarjoaa hyvän alaselän tuen.
- Pidä käsivarret vaakasuorassa ranteidesi kanssa neutraalissa, mukavassa asennossa, kun käytät näppäimistöä tai hiirtä.
- Jätä aina tilaa käsillesi levätä, kun käytät näppäimistöä tai hiirtä.
- Anna olkavarsien levätä luonnollisesti molemmin puolin.
- Varmista, että jalkasi ovat tasaisesti lattialla.
- Kun istut, varmista, että jalkojesi paino on jaloillasi eikä istuimen etuosalla. Säädä tuolin korkeutta tai käytä tarvittaessa jalkatukea pitämään oikea ryhti.
- Vaihda työsi toimintoja. Yritä järjestää työsi siten, että sinun ei tarvitse istua ja työskennellä pitkiä aikoja. Yritä seistä tai nousta ylös ja kävellä säännöllisin väliajoin.



- Pidä pöydän alla oleva alue poissa esteistä ja kaapeleista tai virtajohdoista, jotka saattavat häiritä mukavaa istumista tai aiheuttaa mahdollisen laukaisuvaaran.

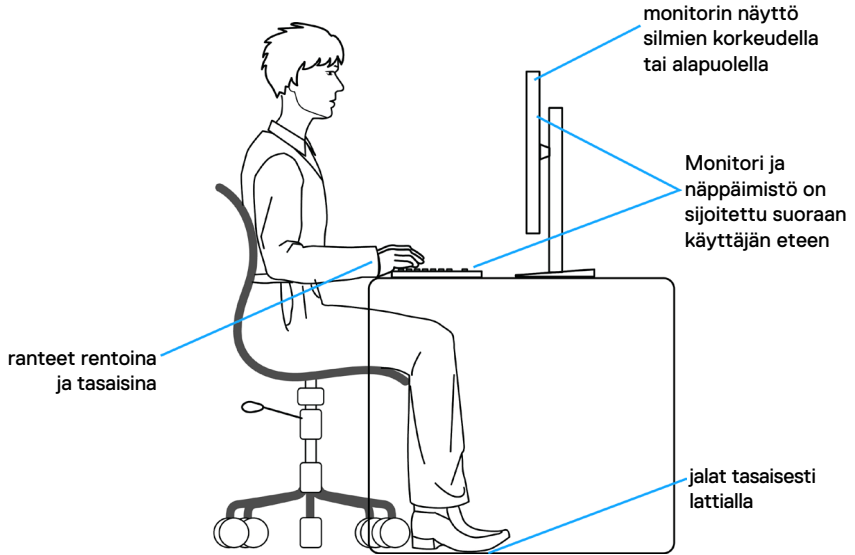



## Näytön käsittely ja siirtäminen

Noudata alla mainittuja ohjeita varmistaaksesi, että näyttöä käsitellään turvallisesti nostettaessa tai siirrettäessä:

- Sammuta tietokone ja monitori ennen monitorin siirtämistä tai nostamista.
- Irrota kaikki kaapelit monitorista.
- Aseta monitori alkuperäiseen pakkaukseen alkuperäisten pakkausmateriaalien kanssa.
- Pidä näytön alareunasta ja sivusta tukevasti painamatta liikaa monitoria nostettaessa tai liikuttaessa.

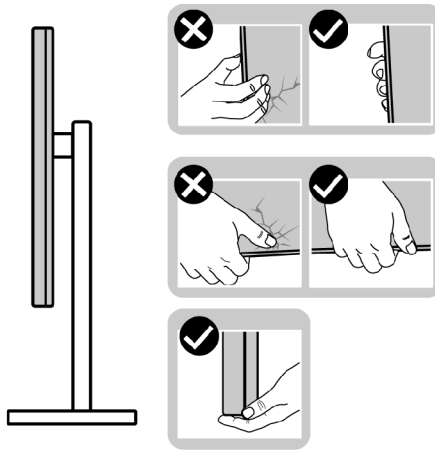

- Kun nostat tai siirrät monitoria, varmista, että näyttö on itseesi päin, äläkä paina näyttöaluetta naarmujen tai vaurioiden välttämiseksi.

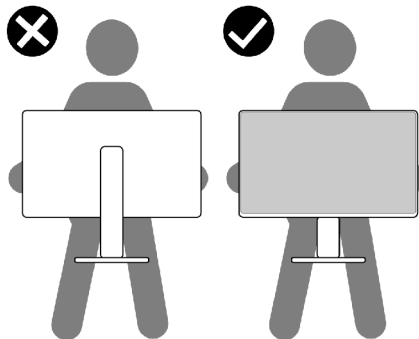

- Kun kuljetat monitoria, vältä äkillisiä iskuja tai tärinää siihen.



- Kun käännät monitoria tai siirrät sitä, älä käännä sitä ylösalaisin pitäen kiinni jalustan alustasta tai jalustan nousuputkesta. Tämä voi vahingoittaa näyttöä tai aiheuttaa henkilövahinkoja.

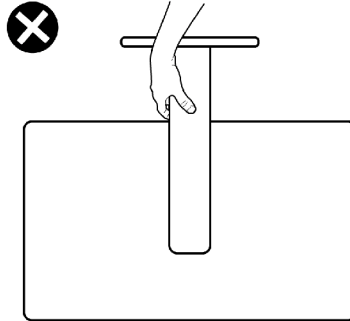

## Huolto-ohjeet

### Monitorisi puhdistaminen

△ **VAROVAISUUTTA:** Lue ja noudata **Turvaohjeita** ennen monitorin puhdistamista.

⚠ **VAROITUS:** Irrota monitorin virtajohto pistorasiasta ennen monitorin puhdistamista.



Parhaita käytäntöjä varten seuraa näitä ohjeita alla olevasta luettelosta, kun purat pakkausta, puhdistat tai käsittelet monitoria:

- Puhdista antistaattinen näyttö kostuttamalla pehmeää, puhdasta kangasta kevyesti vedellä. Käytä mahdollisuuksien mukaan erityistä seulanpuhdistusliinaa tai liuosta, joka sopii antistaattiselle pinnoitteelle. Älä käytä bentseeniä, tinneriä, ammoniakkia, hankaavia puhdistusaineita tai paineilmaa.
- Käytä monitorin puhdistamiseen kevyesti kostutettua, pehmeää liinaa. Vältä minkäänlaisen pesuaineen käyttöä, koska jotkut pesuaineet jättävät monitorille maitomaisen kalvon.
- Jos huomaat valkoista jauhetta, kun purat näytön pakkauksesta, pyyhi se pois liinalla.
- Käsittele näyttöä varoen, koska tummempi näyttö saattaa naarmuuntua ja siinä voi näkyä valkoisia naarmuuntumisjälkiä enemmän kuin vaaleammassa näytössä.
- Paranna kuvanlaatua monitorissasi käyttämällä dynaamisesti vaihtuvaa näytönsäätäjää ja sammuttamalla näyttö, kun sitä ei käytetä.



# Monitorin asettaminen

## Jalustan liittäminen

-  **HUOMAUTUS:** Jalustan nousuputki ja jalustan alaosa ovat irrotettuja, kun näyttö toimitetaan tehtaalta.
-  **HUOMAUTUS:** Seuraavat ohjeet koskevat vain näytön mukana toimitettua jalustaa. Jos liität jalustan, jonka ostit mistä tahansa muusta lähteestä, noudata jalustan mukana toimitettuja asennusohjeita.
-  **VAROVAISUUTTA:** Aseta monitori tasaiselle, puhtaalle ja pehmeälle pinnalle, jotta näyttöpaneeli ei naarmuuntuisi.

### Monitorin jalustan liittäminen:

1. Kohdista jalustan kielekkeet jalustan nousuputken aukkojen kanssa.
2. Aseta jalustan nousuputki tukevasti alustalle.
3. Avaa jalustan pohjassa oleva ruuvikahva, ja kiristä ruuvi tiukasti kiertämällä sitä myötäpäivään. Sitten sulje ruuvikahva.

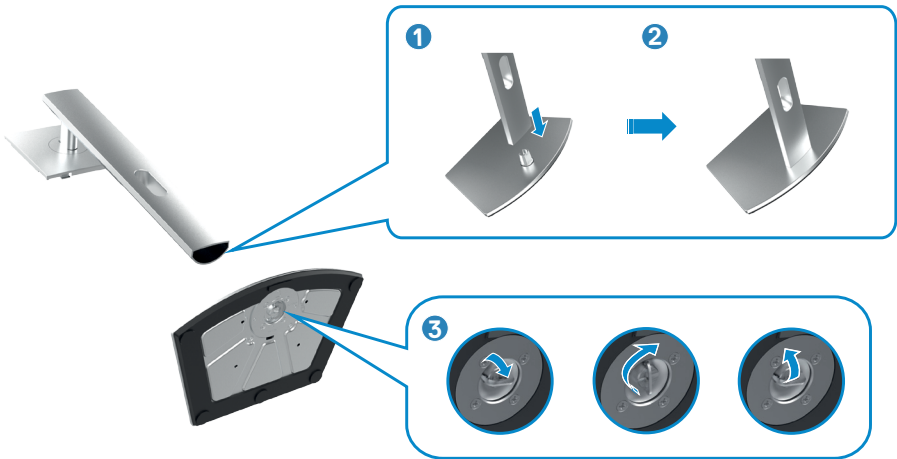

4. Liu'uta jalustan nousukielekkeet näytön takakannen aukkoihin ja napsauta jalustan kokoonpanoa napsauttamalla se paikalleen.

**VAROVAISUUTTA: Pidä jalustan nostinta tukevasti, kun nostat näyttöä, jotta vältät vahingossa tapahtuvan vahingon.**

5. Pidä kiinni jalustan nousuputkesta ja nosta näyttöä varovasti ja aseta se sitten tasaiselle alustalle.

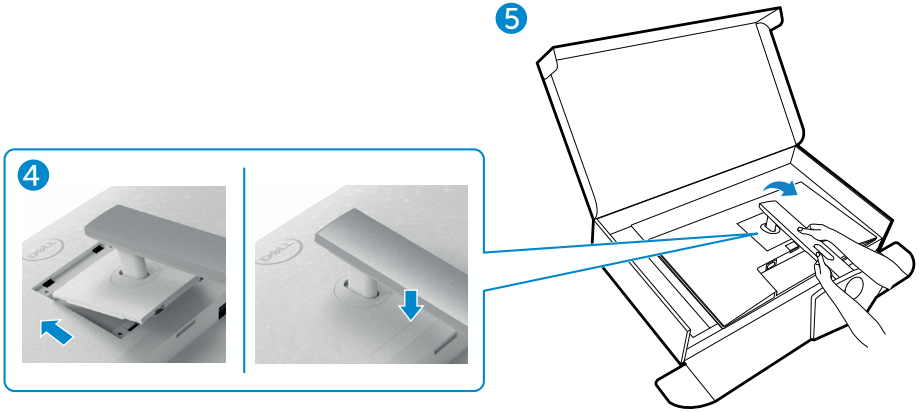

## Käyttämällä kallistusta ja pystysuoraa jatketta

**Huomautus:** Seuraavat ohjeet koskevat vain näytön mukana toimitettua jalustaa. Jos liität jalustan, jonka ostit mistä tahansa muusta lähteestä, noudata jalustan mukana toimitettuja asennusohjeita.

### Kallistus, kääntö ja pystysuora jatke

Monitoriin kiinnitetyn jalustan avulla voit kallistaa monitoria mukavampiin katselukulmiin.

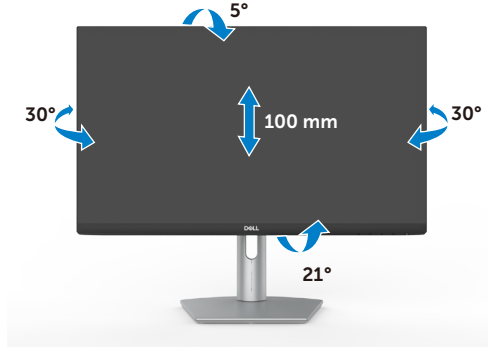

**S2421HS/S2421HSX**

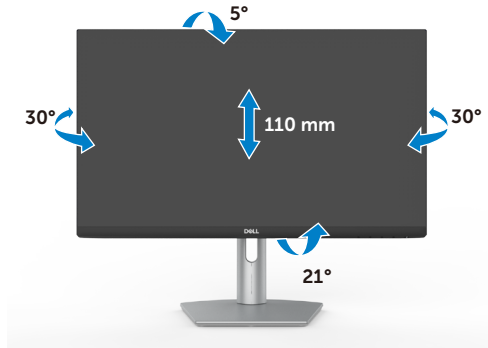

**S2721HS/S2721HSX**

**HUOMAUTUS:** Jalusta on irrotettuna, kun näyttö toimitetaan tehtaalta.



## Näytön kääntäminen

Ennen kuin käännät näyttöä, pidennä näyttöä pystysuoraan jalustan nousun yläosaan saakka ja kallista sitten näyttöä taaksepäin enimmäismäärään, jotta et törmää näytön alareunaan.



**HUOMAUTUS:** Jos haluat vaihtaa Dell-tietokoneen näyttöasetusta vaaka- ja pystysuuntaan, kun käännät näyttöä, lataa ja asenna uusin grafiikkaohjain. Lataa menemällä osoitteeseen <https://www.dell.com/support/drivers> ja hae sopiva ohjain.

**HUOMAUTUS:** Kun näyttö on pystytilassa, suorituskyky saattaa heikentyä käytettäessä graafisesti intensiivisiä sovelluksia, kuten 3D-pelaamista.

## Tietokoneen näyttöasetusten määrittäminen kääntämisen jälkeen

Kun olet kääntänyt näyttöä, määritä tietokoneen näyttöasetukset noudattamalla alla olevia ohjeita.

**HUOMAUTUS:** Jos käytät monitoria muun kuin Dell-tietokoneen kanssa, siirry näyttöohjaimen valmistajan verkkosivustolle tai tietokoneen valmistajan verkkosivustolle saadaksesi tietoja näytön sisällön kiertämisestä.

### Konfiguroidaksesi näytön asetukset

1. Napsauta hiiren oikealla painikkeella **työpöytää** ja napsauta **Ominaisuudet**.
2. Valitse **Asetukset**-välilehti ja napsauta **Kehittynyt**.
3. Jos sinulla on AMD-näyttöohjain, valitse **Kääntäminen**-välilehti ja aseta haluamasi kääntö.
4. Jos sinulla on **nVidia** grafiikkakortti, napsauta **nVidia** välilehteä, vasemman käden sarakkeessa valitse **NVRotate**, ja sitten valitse haluamasi kääntö.
5. Jos sinulla on Intel®-grafiikkakortti, valitse Intel grafiikka-välilehti, napsauta **Grafiikan ominaisuudet**, valitse **Kääntäminen**-välilehti ja sitten aseta haluamasi kääntö.



**HUOMAUTUS:** Jos et näe kääntövaihtoehtoa tai se ei toimi oikein, siirry kohtaan <https://www.dell.com/support> ja lataa grafiikkakortin näytönohjaimen uusin ohjain.

## Monitorin liittäminen

**VAROITUS:** Ennen kuin aloitat minkä tahansa tässä osiossa esitetyn toimenpiteen, noudata seuraavia ohjeita. [Turvaohjeet](#).

Monitorin liittäminen tietokoneeseen:

1. Sammuta tietokoneesi.
2. Liitä DisplayPortti tai HDMI DisplayPort-kaapeli monitorista tietokoneeseen.
3. Käynnistä monitorisi.
4. Valitse oikea tulolähde monitorin OSD-valikosta ja käynnistä sitten tietokone.

### HDMI-kaapelin liittäminen



### DP-C-kaapelin liittäminen (valinnainen)



## Kaapeleiden järjestäminen



Kun olet liittänyt kaikki tarvittavat kaapelit näyttöön ja tietokoneeseen, (katso [Monitorin liittäminen](#) kaapeleiden kiinnittämistä varten) järjestä kaikki kaapelit yllä olevan kuvan mukaisesti.

### Monitorin varmistaminen käyttämällä Kensington-lukkoa (valinnainen)

Turvalukon paikka sijaitsee monitorin alaosassa. (Katso [Turvalukon reikä](#))

Lisätietoja Kensington-lukon (ostettava erikseen) käytöstä on lukon mukana toimitetuissa ohjeissa.

Kiinnitä monitorisi pöytään Kensington-turvalukolla.

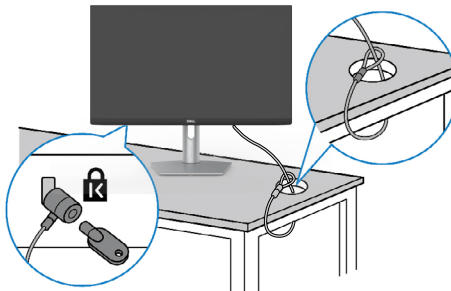

**HUOMAUTUS:** Kuva on tarkoitettu vain havainnollistamiseen. Lukon ulkonäkö voi vaihdella.





## Monitorin jalustan irrottaminen

- △ **VAROAVISUUTTA:** Varmista, että monitori on asetettu pehmeälle, puhtaalle pinnalle, jotta LCD-näyttö ei naarmuuntuisi jalustaa irrotettaessa.
- ✎ **HUOMAUTUS:** Seuraavat ohjeet koskevat vain näytön mukana toimitettua jalustaa. Jos liität jalustan, jonka ostit mistä tahansa muusta lähteestä, noudata jalustan mukana toimitettuja asennusohjeita.

### Jalustan irrottaminen:

1. Aseta tasainen tyyny tai istumamatto lähelle pöydän reunaa ja aseta monitori sille näyttö alaspäin.
2. Pidä jalustan vapautuspainiketta painettuna.
3. Nosta suojakansi ylös monitorista.

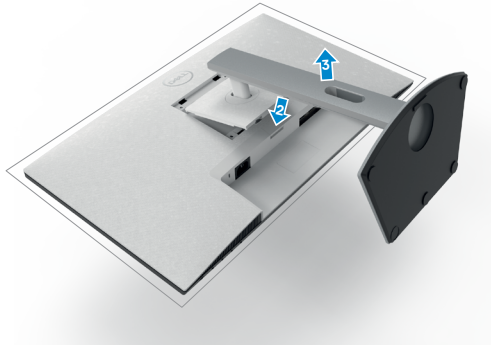

## Seinäasennus (valinnainen)

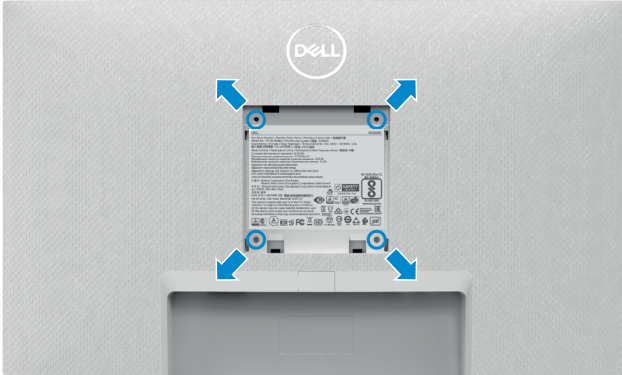

### **HUOMAUTUS: Kiinnitä seinäasennussarja näyttöön M4 x 10 mm:n ruuveilla.**

Katso VESA-yhteensopivan seinäasennussarjan mukana toimitetut ohjeet.

1. Aseta tasainen tyyny tai istumamatto lähelle pöydän reunaa ja aseta monitori sille näyttö alaspäin.
2. Irrota jalusta.
3. Irrota Phillips-ristipääruuvimeisselillä neljä ruuvia, jotka kiinnittävät takapaneelin pääkoteloon.
4. Liitä seinäasennussarjan kiinnike monitoriin.
5. Noudata seinäasennussarjan mukana tulleita ohjeita ja asenna näyttö seinälle.

### **HUOMAUTUS: Käytä vain UL-, CSA- tai GS-luetteloitujen seinäkiinnikkeiden kanssa, joiden paino/kantavuus on vähäinen 12,8 kg (S2421HS/ S2421HSX)/17,2 kg (S2721HS/ S2721HSX).**



# Monitorin käyttäminen

## Monitorin käynnistäminen

Paina  painiketta käynnistääksesi monitorin.

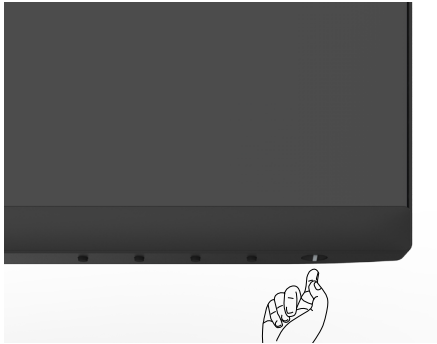



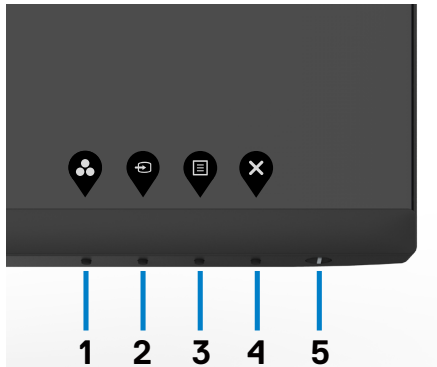

## Etupaneelin hallintalaitteiden käyttäminen

Säädä näytettävän kuvan määrityksiä näytön alareunassa olevilla ohjauspainikkeilla. Kun käytät ohjauspainikkeita, kuvaruutuvalikko (OSD) tulee näyttöruudulle numeeriset arvot.



Seuraava taulukko kuvaa takapaneelin painikkeita:

<b>Etupaneelin painike</b>	<b>Kuvaus</b>
1  <b>Pikanäppäin: Esiasetetut tilat</b>	Käytä tätä painiketta valitaksesi esiasetettujen luettelosta väritilojen esiasetuksen.
2  <b>Pikanäppäin: Tulolähde</b>	Käytä tätä painiketta valitaksesi luettelosta tulolähteet.
3  <b>Valikko</b>	Käytä tätä valikkopainiketta käynnistääksesi kuvaruutunäytöllä (OSD) ja valitse OSD-valikko. Katso <a href="#">Valikkojärjestelmään pääsy</a> .
4  <b>Poistuminen</b>	Käytä tätä painiketta palataksesi päävalikkoon tai poistuaksesi OSD-päävalikosta.
5  <b>Virtapainike (Virran tilan valon kanssa)</b>	Monitorin käynnistäminen tai sammuttaminen. Kiinteä valkoinen valo osoittaa, että näyttö on päällä ja toimii normaalisti. Vilkkuva valkoinen valo osoittaa, että näyttö on Valmiustilassa.



## OSD-lukkotoiminnon käyttäminen

Voit lukita takapaneelin ohjauspainikkeet estääksesi pääsyn OSD-valikkoon ja/tai virtapainikkeeseen.

### Käytä Lukko-valikkoa lukitaksesi painikkeita.

1. Valitse yksi seuraavista vaihtoehdoista.

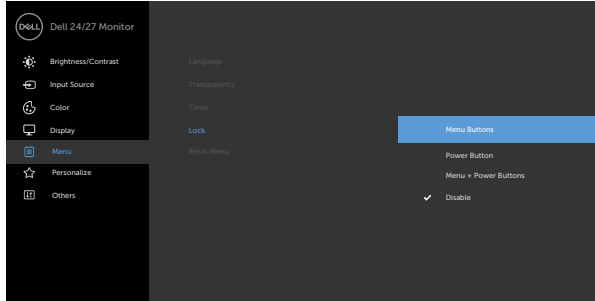

2. Seuraava viesti tulee näkyviin.

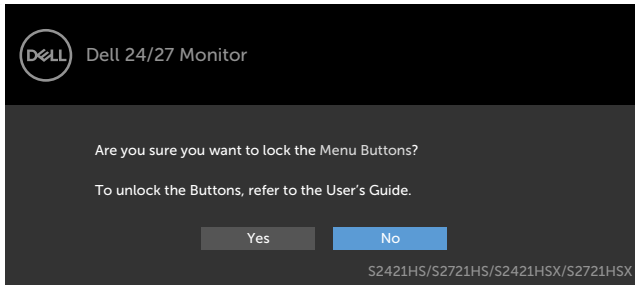

3. Valitse **Yes (Kyllä)** lukitaksesi painikkeet. Kun se on lukittu, minkä tahansa ohjauspainikkeen painaminen näyttää lukitus-kuvakkeen 

### Käytä etupaneelin säätöpainiketta lukitaksesi painikkeita.

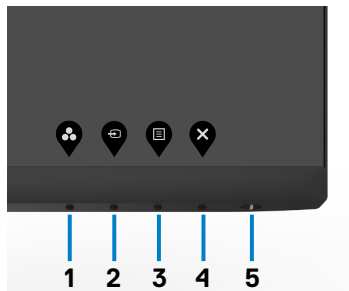

1. Paina ja pidä **painiketta 4** neljän sekunnin ajan, valikko tulee näyttöön.

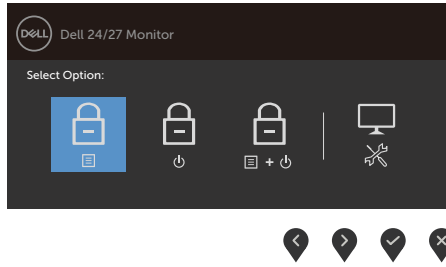

2. Valitse yksi seuraavista vaihtoehtoista:

Vaihtoehdot	Kuvaus
1  <b>Valikkopainikkeen lukko</b>	Valitse tämä valinta lukitaksesi OSD-valikon toiminnan.
2  <b>Virtapainikkeen lukko</b>	Valitse tämä vaihtoehto, jos haluat lukita virtapainikkeen. Tämä estää käyttäjää sammuttamasta monitoria virtapainikkeella.
3  <b>Valikko ja Virtapainikkeen lukko</b>	Käytä tätä vaihtoehtoa lukitaksesi OSD-valikon ja virtapainikkeen monitorin sammuttamiseksi.
4  <b>Sisäänrakennettu vianhaku</b>	Käytä tätä vaihtoehtoa sisäisen vianhaun suorittamiseen, katso <a href="#">Sisäänrakennettu vianhaku</a> .

### Avaa painikkeet:

Paina ja pidä **Painiketta 4** neljän sekunnin ajan, valikko tulee näyttöön. Seuraava taulukko kuvaa valinnat kuinka avata etupaneelin ohjauspainikkeet.

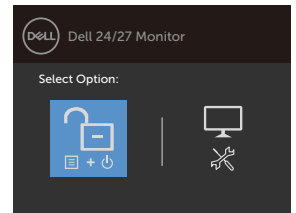
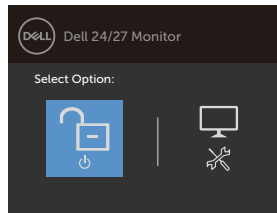
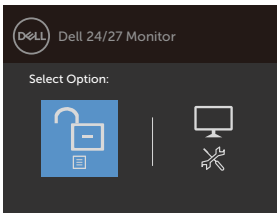



Vaihtoehdot	Kuvaus
<p>1</p>  <p><b>Valikkopainikkeiden avaaminen</b></p>	<p>Valitse tämä valinta avataksesi OSD-valikon toiminnan.</p>
<p>2</p>  <p><b>Virtapainikkeen avaaminen</b></p>	<p>Käytä tätä vaihtoehtoa avataksesi virtapainikkeen monitorin sammuttamiseksi.</p>
<p>3</p>  <p><b>Valikko ja Virtapainikkeen avaaminen</b></p>	<p>Käytä tätä vaihtoehtoa avataksesi OSD-valikon ja virtapainikkeen monitorin sammuttamiseksi.</p>
<p>4</p>  <p><b>Sisäänrakennettu vianhaku</b></p>	<p>Käytä tätä vaihtoehtoa sisäisen vianhaun suorittamiseen, katso <a href="#">Sisäänrakennettu vianhaku</a>.</p>

## Etupaneelin painike

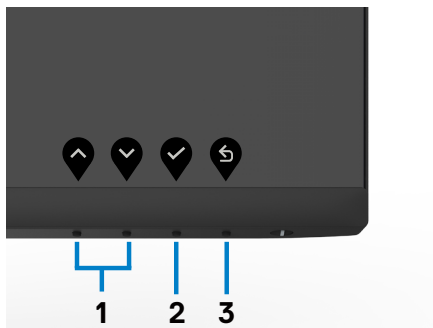
Käytä painikkeita monitorin edessä säätääksesi kuvan asetuksia.



Etupaneelin painike	Kuvaus
<p>1</p>  <p><b>Ylös</b></p>  <p><b>Alas</b></p>	<p>Käytä <b>Ylös</b> (lisää) ja <b>Alas</b> (vähennä) -painikkeita säätämään kohtia OSD-valikossa.</p>



2



Käytä **OK**-painiketta valintasi vahvistamiseen.

3



**Takaisin**

Käytä **Takaisin** -painiketta palataksesi edelliseen valikkoon.

## Kuvaruutunäyttö (OSD)-valikon käyttäminen

### Valikkojärjestelmään pääsy

**HUOMAUTUS:** OSD-valikon avulla tekemäsi muutokset tallennetaan automaattisesti, kun siirryt toiseen OSD-valikkoon, kun poistut OSD-valikosta tai, kun poistut OSD-valikosta automaattisesti.

1. Käynnistä  OSD-valikko ja näytön päävalikko painamalla painiketta.



2. Paina  ja  -painikkeita siirtyäksesi vaihtoehtojen välillä. Kun siirryt kuvakkeesta toiseen, vaihtoehdon nimi korostetaan.
3. Paina  tai  tai  -painiketta, kun aktivoit korostetun vaihtoehdon.
4. Paina  ja  -painikkeita valitaksesi halutun parametrin.
5. Paina  mennäksesi liukupalkkiin ja käytä sitten  tai  -painiketta valikon osoittimien mukaan tehdäksesi muutokset.
6. Valitse  palataksesi edelliseen valikkoon tai  hyväksyäksesi ja palataksesi edelliseen valikkoon.





## Kuvake Valikko ja alavalikot



### Brightness (Kirkkaus)/ Contrast (Kontrasti)

## Kuvaus

Käytä tätä valikkoa aktivoitaksesi **Brightness (Kirkkaus)/Contrast (Kontrasti)** -säädön.



### Brightness (Kirkkaus)



**Brightness (Kirkkaus)** säätää taustavalon luminanssin (minimi 0; maksimi 100).

Paina -painiketta lisätäksesi kirkkautta.

Paina -painiketta vähentääksesi kirkkautta.

### Contrast (Kontrasti)

Säädä **Brightness (Kirkkaus)** ensin, ja sitten säädä **Contrast (Kontrasti)** vain, jos lisäsäätö on tarpeen.

Paina -painiketta lisätäksesi kontrastia ja paina -painiketta laskeaksesi kontrastia (välillä 0 ja 100). Kontrasti-toiminto säätää eron astetta pimeyden ja vaaleuden välillä monitorilla.



## Kuvake Valikko ja alavalikot



### Input Source (Tulolähde)

## Kuvaus

Käytä **Input Source (Tulolähde)** -valikkoa valitaksesi eri videotulojen välillä, jotka on liitetty monitoriisi

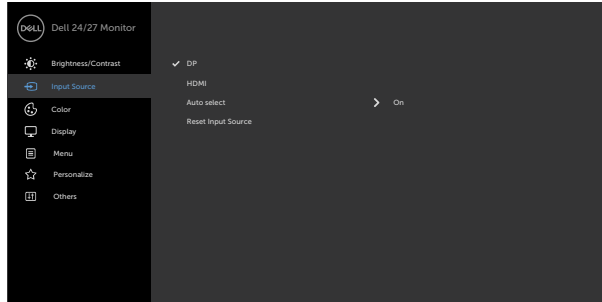

### DP

Käytä  valitaksesi **DP**-tulolähteen.

### HDMI

Käytä  valitaksesi **HDMI**-tulolähteen.

### Auto Select (Automaattinen Valinta)

Käytä  valitaksesi **Auto Select (Automaattinen Valinta)**, monitori hakee käytettävissä olevista tulosignaaleista.

### Reset Input Source (Palauta Tulolähde)

Palauttaa monitorin **Input Source (Tulolähde)**-asetukset tehdasasetuksiin.



### Color (Väri)

Käytä **Color (Väri)**-valikkoa säätämään väriasetustilan.

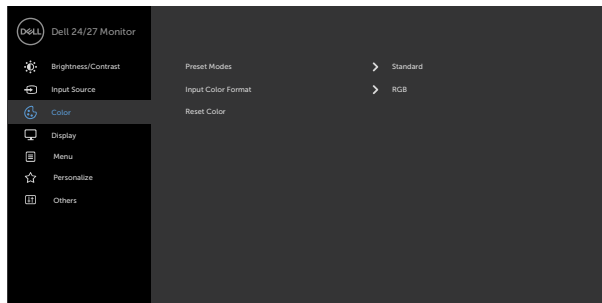

## Preset Modes (Esiasetetut tilat)

Kun valitset **Preset Modes (Esiasetettuja tiloja)**, voit valita **Standard (Vakio)**, **ComfortView**, **Movie (Elokuva)**, **FPS**, **RTS**, **RPG**, **Warm (Lämmin)**, **Cool (Viileä)** tai **Custom Color (Mukautusväri)** luettelosta.

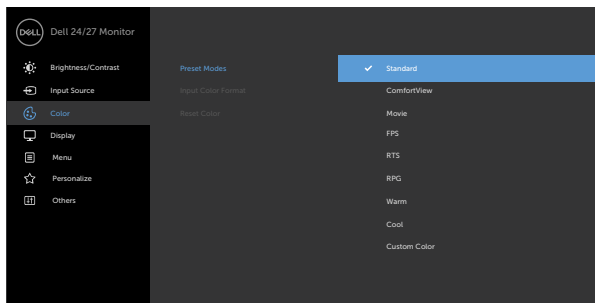

- **Standard (Vakio):** Oletus väriasetukset. Tämä on oletus esiasetettu tila.
- **ComfortView:** Vähentää näytöltä tulevan sinisen valon tasoa, jotta katselu olisi mukavampaa silmillesi.  
**VAROITUS: Näytön sinisen valon mahdolliset pitkäaikaiset vaikutukset voivat aiheuttaa henkilövahinkoja, kuten digitaalista silmien rasitusta, silmien väsymistä ja silmävaurioita. Monitorin pitkäaikainen käyttö voi myös aiheuttaa kipua kehon osissa, kuten niska, käsivarsi, selkä ja olkapää. Katso lisätietoja kohdasta [Ergonomia](#).**
- **Movie (Elokuva):** Lataa väriasetukset, jotka ovat ihanteellisia elokuville.
- **FPS:** Lataa väriasetukset, jotka ovat ihanteellisia ensimmäisen henkilön ampujien peleille.
- **RTS:** Lataa väriasetukset, jotka ovat ihanteellisia reaaliaika strategian peleille.
- **RPG:** Lataa väriasetukset, jotka ovat ihanteellisia Role-Playing-peleille.
- **Warm (Lämmin):** Lisää värin lämpötilaa. Näyttö näyttää lämpimämmältä punaisella tai keltaisella sävyllä.
- **Cool (Viileä):** Laskee värin lämpötiloja. Näyttö näyttää viileämmältä sinisellä sävyllä.



## Kuvake Valikko ja alavalikot

## Kuvaus

### Input Color Format (Tulon Väriin muoto)

♦ **Custom Color (Mukautusväri):** Antaa sinun säätää väriasetuksia manuaalisesti. Paina  ja  painikkeita säätääksesi Punaisia, Vihreitä, ja Sinisiä arvoja ja luoda oman esiasetetun väritilan.

Antaa sinun asettaa videotulon tilan arvoon

- ♦ **RGB:** Valitse tämä vaihtoehto, jos näyttö on kytketty tietokoneeseen (tai DVD-soittimeen) HDMI-, tai DP-kaapelilla.
- ♦ **YPbPr:** Valitse tämä vaihtoehto, jos DVD-soitin tukee vain YPbPr-lähtöä.

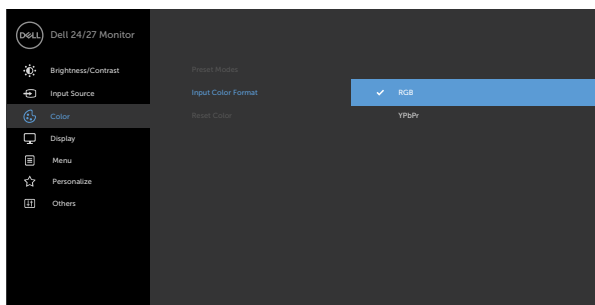

### Hue (Värisävy)

Käytä  tai  säätääksesi värisävyn arvosta 0 arvoon 100.

**HUOMAUTUS:** Värisävyn säätö on käytettävissä vain Elokuva ja FPS-, RTS-, RPG- tilalle.

### Saturation (Kylläisyys)

Käytä  tai  säätääksesi Saturation (Kylläisyys) (värisävyn) arvosta 0 arvoon 100.

**HUOMAUTUS:** Saturation Kylläisyys (värisävyn) säätö on käytettävissä vain Elokuva ja FPS-, RTS-, RPG-tilalle.

### Reset Color (Palauta Väri)

Palauttaa monitorin väri-asetukset tehdasoletuksiin.





**Display (Näyttö)**

Käytä **Display (Näyttö)**-valikkoa kuvan säätämiseen.

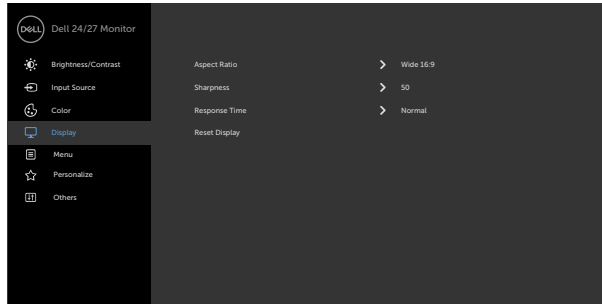

**Aspect Ratio (Kuvasuhte)**

Valitse Kuvasuhde välillä **16: 9 (Wide) (laaja)**, **4:3**, ja **5:4**.

**Sharpness (Terävyys)**

Tekee kuvan näytön terävämmäksi tai pehmeämmäksi.

Käytä tai säätääksesi terävyys arvosta '0' arvoon '100'.

**Response Time (Vasteaika)**

Antaa sinun asettaa **Response Time (Vasteajan)** tilaan **Normal (Normaali)**, **Fast (Nopea)** tai **Extreme (Äärimmäinen)** .

**Reset Display (Näytön palautus)**

Palauttaa näytön asetukset tehdasoletuksiin.



## Kuvake Valikko ja alavalikot

## Kuvaus



### Menu (Valikko)

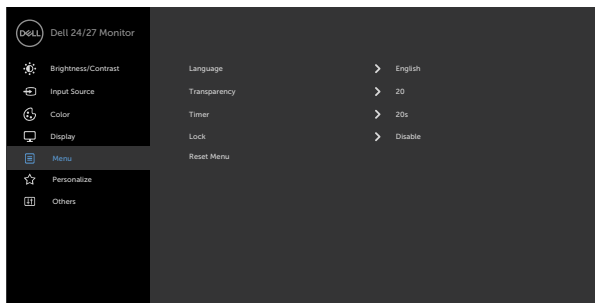

Valitse tämä vaihtoehto säätääksesi OSD:n asetuksia, kuten OSD:n kieliä, kuinka kauan valikko pysyy näytöllä, ja niin edelleen.



### Language (Kieli)



Aseta OSD-näyttö yhteen kahdeksasta kielestä (englanti, espanja, ranska, saksa, Brasilian portugali, venäjä, yksinkertaistettu kiina, tai japani).

### Transparency (Läpinäkyvyys)

Valitse tämä vaihtoehto, jos haluat muuttaa valikon läpinäkyvyyttä käyttämällä  ja  (min. 0/maks. 100).

### Timer (Ajastin)

**OSD-pitoaika:** Asettaa ajan, kuinka kauan OSD pysyy aktiivisena sen jälkeen, kun painat painiketta.

Käytä  ja -painikkeita säätääksesi liukuria 1-sekunnin lisäyksin, arvosta 5 arvoon 60 sekuntia.



---

**Kuvake Valikko ja alavalikot****Lock (Lukko)****Kuvaus**

Ohjaa käyttäjän pääsyä säätöihin. Painikkeet ovat lukittuja.

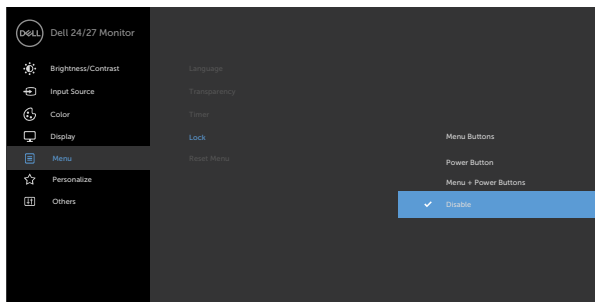

- ♦ **Menu Buttons (Valikon painikkeet):** OSD:n kautta lukittavat Menu (Valikko)-painikkeet.
- ♦ **Power Button (Virtapainike):** OSD:n kautta lukittava Virtapainike.
- ♦ **Menu + Power Buttons (Valikko + Virtapainikkeet):** OSD:n kautta lukittavat Valikko ja Virtapainikkeet.
- ♦ **Disable (Poistaminen käytöstä):** Paina ja pidä -painiketta virtapainikkeen vieressä neljä sekuntia vapauttaaksesi painikkeet.

---

**Reset Menu (Palauta Valikko)**

Palauttaa valikon asetukset tehdasoletuksiin.

---



## Kuvake Valikko ja alavalikot

## Kuvaus



### Personalize (Mukauta)

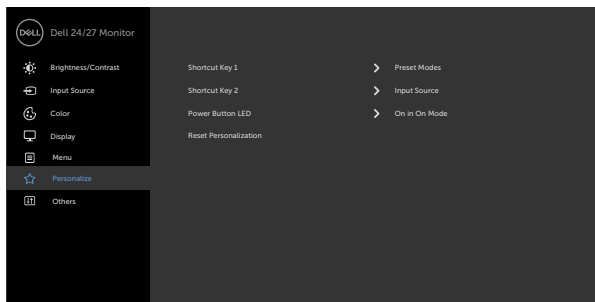

#### Shortcut key 1 (Pikanäppäin 1)

Valitse **Preset Modes (Esiasetetuista tiloista)**, **Brightness (Kirkkaus)/Contrast (Kontrasti)**, **Input Source (Tulolähde)**, **Aspect Ratio Kuvasuhde** -setti pikanäppäimeksi 1.

#### Shortcut key 2 (Pikanäppäin 2)

Valitse **Preset Modes (Esiasetetuista tiloista)**, **Brightness (Kirkkaus)/Contrast (Kontrasti)**, **Input Source (Tulolähde)**, **Aspect Ratio Kuvasuhde** -setti pikanäppäimeksi 2.

#### Power Button LED (Tehon painike LED)

Antaa sinun asettaa tehon valon energian säästämiseksi.

#### Reset Personalization (Palauta Mukautus)

Palauttaa pikanäppäimet tehdasoletuksiin.







Others (Muut)

Valitse tämä vaihtoehto säätääksesi OSD-asetuksia, kuten **DDC/CI, LCD conditioning (LCD -käsitteily)**, ja niin edelleen.

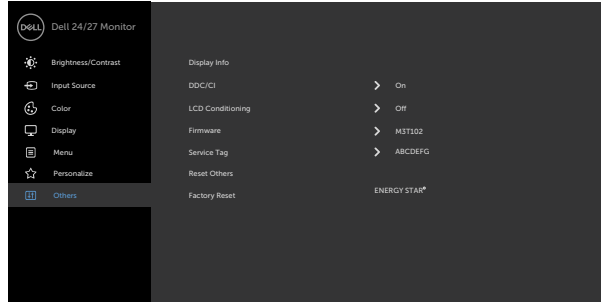

Display Info (Näytön tiedot)

Näyttää monitorin nykyiset asetukset.

DDC/CI

**DDC/CI** (Display Data Channel/Command Interface) antaa sinun säätää monitorin asetukset käyttäen tietokoneessasi olevaa ohjelmistoa.

Valitse **Off (Pois)** sammuttaaksesi tämän ominaisuuden.

Ota käyttöön tämä ominaisuus parasta käyttökokemusta ja monitorin optimaalista suorituskykyä varten.

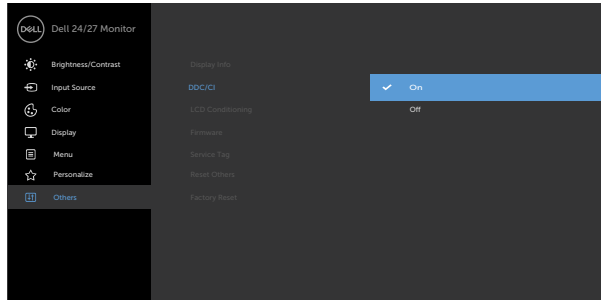

Kuvake	Valikko ja alavalikot	Kuvaus
--------	-----------------------	--------

**LCD Conditioning (LCD:n käsittely)**

Auttaa vähentämään pieniä kuvanpidätystapauksia. Kuvan säilyvyydestä riippuen ohjelman suorittaminen voi kestää jonkin aikaa. Valitse **On (Päälle)** käynnistääksesi prosessin.

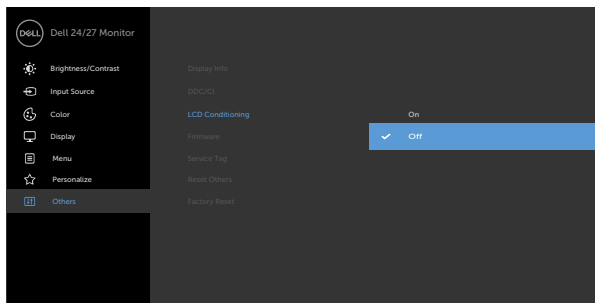

**Firmware (Laiteohjelmisto)**

Näyttää monitorisi laiteohjelmiston version.

**Service Tag (Huoltotunniste)**

Näyttää Huoltomerkin Huoltotunniste on ainutlaatuinen aakkosnumeerinen tunniste, joka antaa Dellin tunnistaa spesifikaatiot ja päästä takuutietoihin.

**HUOMAUTUS:** Huoltotunniste on myös tulostettu tarralle, joka sijaitsee kannen takana.

**Reset Others (Palauta Muut)**

Palauttaa muut asetukset, kuten **DDC/CI**, tehdasoletuksiin.

**Factory Reset (Tehdaspalautus)**

Palauttaa kaikki esiasetetut arvot tehdasoletuksiin. Nämä ovat myös asetuksia ENERGY STAR® -testeille.

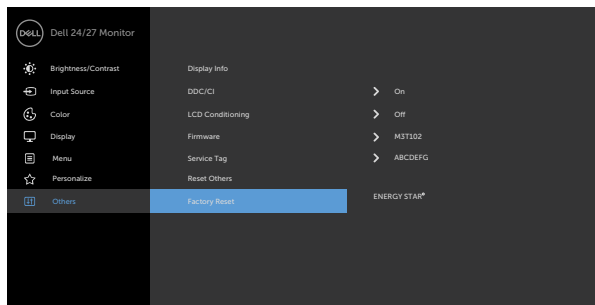

## OSD-varoitusviestit

Kun monitori ei tue tiettyä tarkkuustilaa, näet seuraavan viestin:

### S2421HS/S2421HSX

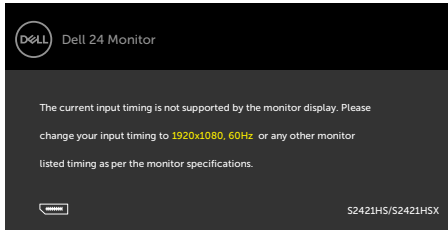

### S2721HS/S2721HSX

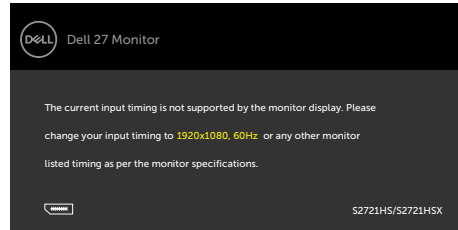

Tämä tarkoittaa sitä, että näyttö ei voi synkronoitua tietokoneelta tulevan signaalin kanssa. Katso [Tarkkuuden spesifikaatiot](#) vaaka- ja pystytaajuusalueille, joihin tämä monitori on osoitettavissa. Suositeltava tila on 1920 x 1080.

Näet seuraavan viestin, ennen kuin DDC/CI-toiminto poistetaan.

### S2421HS/S2421HSX

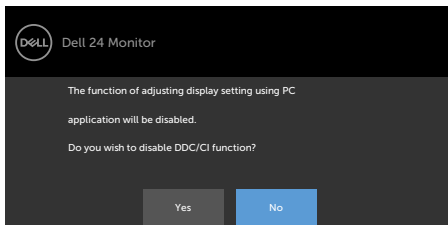

### S2721HS/S2721HSX

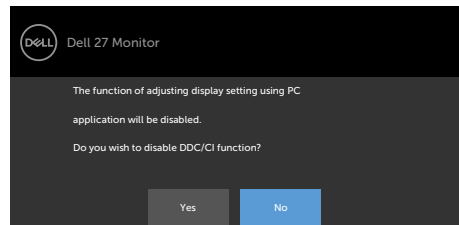

Kun monitori menee **Valmius**-tilaan, seuraava viesti tulee näkyviin.

### S2421HS/S2421HSX

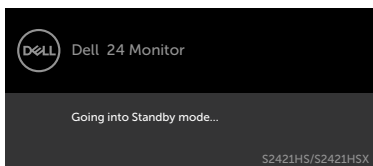

### S2721HS/S2721HSX

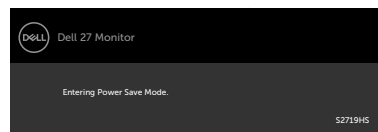

Aktivoi tietokone ja herätä näyttö päästäksesi [OSD](#)-kohtiin.



Kun valitset OSD-kohdat **ollessa Päällä valmiustilassa** mukautetussa ominaisuudessa, seuraava viesti tulee näkyviin.

### S2421HS/S2421HSX

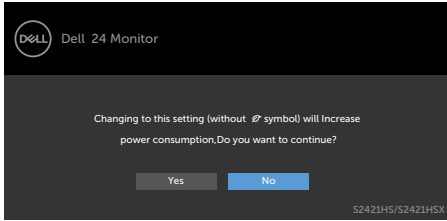

### S2721HS/S2721HSX

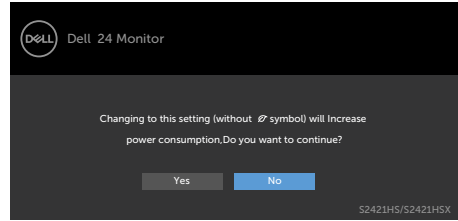

Jos säädät kirkkaustason yli 75 % oletustason yläpuolelle, seuraava viesti tulee näkyviin.

### S2421HS/S2421HSX

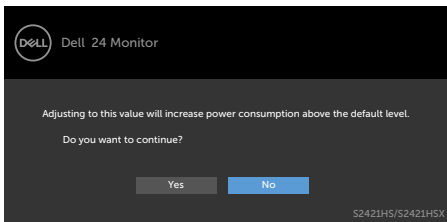

### S2721HS/S2721HSX

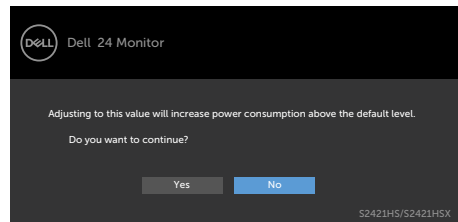

Jos painat mitä tahansa muuta painiketta kuin virtapainiketta, seuraavat viestit tulevat näkyviin riippuen valitusta tulosta.

### S2421HS/S2421HSX

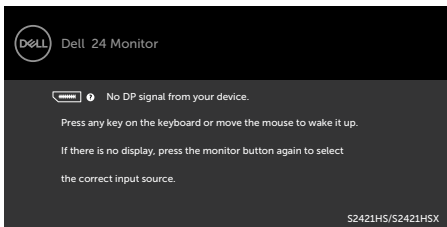

### S2721HS/S2721HSX

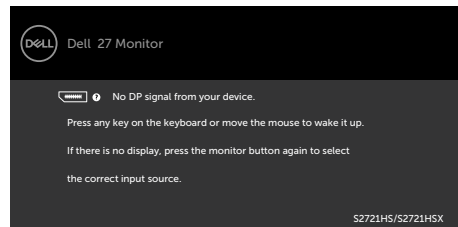

Jos DP tai HDMI-tulo on valittu, eikä vastaavaa kaapelia ole kytketty, seuraava kelluva valintaruutu tulee näkyviin.

### S2421HS/S2421HSX

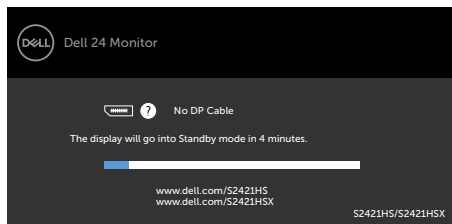

tai

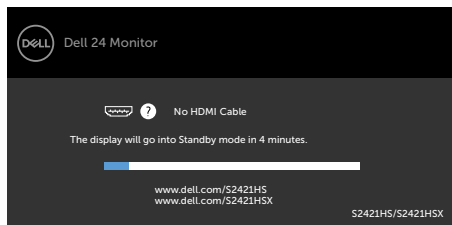

### S2721HS/S2721HSX

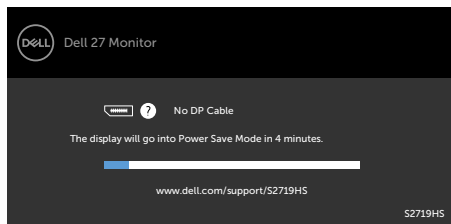

tai

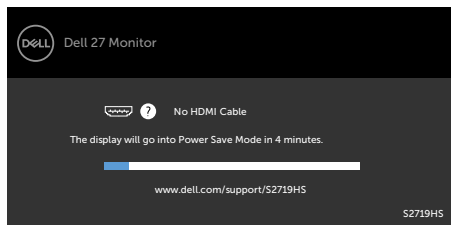

Katso [Vianhaku](#) lisätietoja varten.



## Suurimman tarkkuuden asettaminen

Suurimman tarkkuuden asettamiseksi monitorille:

Windows 7:ssä, Windows 8:ssa tai Windows 8.1:ssä

1. Vain Windows 8 tai Windows 8.1, valitse Työpöytä-ruutu vaihtaaksesi perinteiseen työpöytään. Jos käytössä on Windows Vista ja Windows 7, ohita tämä vaihe.
2. Napsauta hiiren oikealla painikkeella työpöytää ja napsauta **Näytön tarkkuus**.
3. Napsauta avattavasta luettelosta **Näytön tarkkuus** ja valitse **1920 x 1080**.
4. Napsauta **OK**.

Windows 10:ssä:

1. Napsauta hiiren oikealla painikkeella työpöytää ja napsauta **Näytön asetukset**.
2. Napsauta **Kehittyneet näytön asetukset**.
3. Napsauta avattavasta luettelosta **Tarkkuus** ja valitse **1920 x 1080**.
4. Napsauta **Käytä**.

Jos et näe **1920 x 1080** vaihtoehtona, sinun on ehkä päivitettävä grafiikkaohjaimesi. Suorita jokin seuraavista toimenpiteistä tietokoneestasi riippuen:

Jos sinulla on Dell-pöytätietokone tai kannettava tietokone:

- Mene sivulle <https://www.dell.com/support>, kirjoita huoltotunniste ja lataa näyttöohjaimen uusin ohjain grafiikkakortillesi.

### **Jos käytät ei-Dell-tietokonetta (laptop tai pöytätietokone):**

- Siirry tietokoneesi valmistajan tukisivustolle ja lataa uusimmat graafiset ohjaimet.
- Siirry grafiikkakortin valmistajan websivustolle ja lataa uusimmat graafiset ohjaimet.



# Vianhaku

**VAROITUS:** Ennen kuin aloitat minkä tahansa tässä osiossa esitetyn toimenpiteen, noudata seuraavia ohjeita. **Turvaohjeet.**

## Itse-testi

Monitorissasi on itsetestausominaisuus, jonka avulla voit tarkistaa, toimiiko näyttö oikein. Jos näyttö ja tietokone on kytketty oikein, mutta monitorin näyttö pysyy pimeänä, suorita näytön itsetesti suorittamalla seuraavat vaiheet:

1. Sammuta sekä tietokone että monitori.
2. Irrota videokaapeli tietokoneen takaosasta. Varmista itsetestauksen asianmukainen toiminta poistamalla kaikki videokaapelit tietokoneen takaosasta.
3. Käynnistä monitori.

Kelluvan valintaikkunan tulisi näkyä ruudulla (mustaa taustaa vasten), jos näyttö ei tunnista videosignaalia ja toimii oikein. Itsetestaustilassa virran merkkivalo pysyy valkoisena. Valitusta tulosta riippuen yksi alla olevista valintaikkunoista vierittää jatkuvasti näyttöä.

### S2421HS/S2421HSX

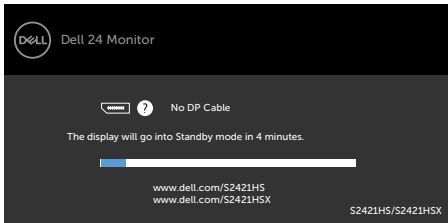

### S2721HS/S2721HSX

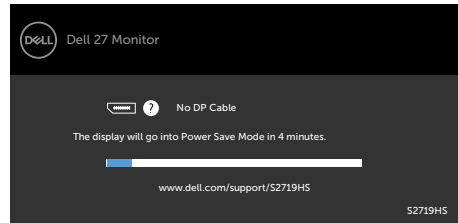

tai

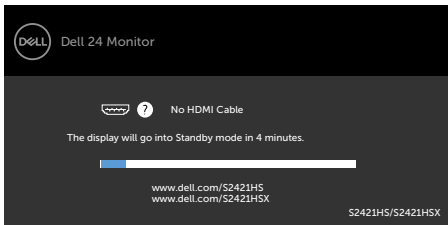

tai

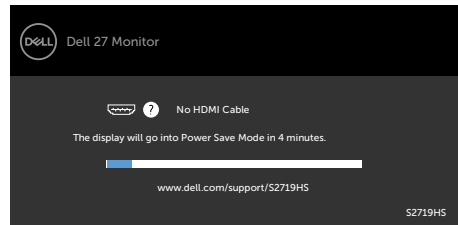

4. Tämä ruutu ilmestyy myös järjestelmän normaalin toiminnan aikana, jos videokaapeli on irronnut tai vahingoittunut.
5. Sammuta monitori ja liitä videokaapeli uudelleen; sitten käynnistä sekä tietokone että monitori.

Jos monitorin näyttöruutu on tyhjä edellisen toimenpiteen käyttämisen jälkeen, tarkista näytönohjain ja tietokone, koska monitorisi toimii oikein.



## Sisäänrakennettu vianhaku

Monitorissasi on sisäänrakennettu vianmäärittästyökalu, jonka avulla voit selvittää, onko havaittu näytön poikkeavuus luonnostaan ongelma monitorissasi, tai tietokoneessa ja videokortissa.

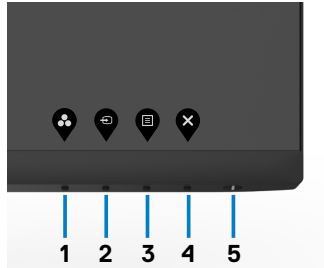

Sisäänrakennetun vianhaun suorittaminen:

1. Varmista, että näyttö on puhdas (ettei pölyn hiukkasia ole näytön pinnalla).
2. Paina ja pidä **painiketta 4** neljän sekunnin ajan, valikko tulee näyttöön.
3. Valitse sisäänrakennettu vianhaku -valinta. Harmaa näyttöruutu ilmestyy.
4. Tarkasta näyttö huolellisesti poikkeavuuksien varalta.
5. Paina Painiketta 1 etupaneelissa uudelleen. Näytön väri muuttuu punaiseksi.
6. Tarkista näyttö mahdollisten poikkeavuuksien varalta.
7. Toista vaiheet 5 ja 6 tarkistaaksesi näytön, kun se muuttuu vihreäksi, siniseksi, mustaksi, valkoiseksi ja tekstinäytöiksi.

Testi on valmis, kun tekstinäyttö tulee näkyviin. Lopeta painamalla painiketta 1 uudelleen.

Jos et löydä mitään poikkeavuuksia näytössä käyttäessäsi sisäänrakennettua vianmäärittästyökalua, monitori toimii oikein. Tarkista videokortti ja tietokone.





## Yleisiä ongelmia

Seuraava taulukko sisältää yleistä tietoa tavallisista näyttöongelmista, joita saatat kohdata, ja mahdollisia ratkaisuja.

Yleiset oireet	Mitä koet	Mahdolliset ratkaisut
Ei video/Virta-LED pois päältä	Ei kuvaa	<ul style="list-style-type: none"><li>• Varmista, että näytön ja tietokoneen yhdistävä videokaapeli on liitetty ja kiinnitetty oikein.</li><li>• Käytä muita sähkölaitteita varmistaaksesi, että pistorasia toimii oikein.</li><li>• Varmista, että virtapainike on painettu pohjaan.</li><li>• Varmista, että oikea tulolähde on valittu <a href="#">Tulolähde</a>-valikossa.</li></ul>
Ei Video/Virta-LED päällä	Ei kuvaa tai ei kirkkautta	<ul style="list-style-type: none"><li>• Lisää kirkkauden ja kontrastin säätimiä OSD:n kautta.</li><li>• Suorita monitorin itse-testi-ominaisuuden tarkistus.</li><li>• Tarkista, että videokaapelin liittimessä ei ole taikkuneita tai rikkoutuneita nastoja.</li><li>• Suorita sisäänrakennettu vianhaku.</li><li>• Varmista, että oikea tulolähde on valittu <a href="#">Tulolähde</a>-valikossa.</li></ul>
Puuttuvia pikseleitä	LCD-näytössä on täpliä	<ul style="list-style-type: none"><li>• Kytke virta päälle ja pois päältä.</li><li>• Pysyvästi poissa oleva pikseli on luonnollinen vika, jota voi esiintyä LCD-tekniikassa.</li><li>• Lisätietoja Dell-monitorin laadusta ja pikselikäytännöistä on Dellin tukisivustossa osoitteessa: <a href="https://www.dell.com/support/monitors">https://www.dell.com/support/monitors</a>.</li></ul>
Juuttuneet pikselit	LCD-näytössä on kirkkaita täpliä	<ul style="list-style-type: none"><li>• Kytke virta päälle ja pois päältä.</li><li>• Pysyvästi poissa oleva pikseli on luonnollinen vika, jota voi esiintyä LCD-tekniikassa.</li><li>• Lisätietoja Dell-monitorin laadusta ja pikselikäytännöistä on Dellin tukisivustossa osoitteessa: <a href="https://www.dell.com/support/monitors">https://www.dell.com/support/monitors</a>.</li></ul>
Kirkkausongelmia	Kuva liian himmeä tai liian kirkas	<ul style="list-style-type: none"><li>• Palauta näyttö tehdasasetuksiin.</li><li>• Säädä kirkkauden ja kontrastin säätimiä OSD:n kautta.</li></ul>



<b>Yleiset oireet</b>	<b>Mitä koet</b>	<b>Mahdolliset ratkaisut</b>
Turvallisuuteen liittyvät kysymykset	Näkyvät savun tai kipinöiden merkit	<ul style="list-style-type: none"> <li>• Älä suorita mitään vianmääritysvaiheita.</li> <li>• Ota Delliin yhteyttä välittömästi.</li> </ul>
Jaksottaiset ongelmat	Tarkkaile toimintahäiriöitä päälle ja pois päältä	<ul style="list-style-type: none"> <li>• Varmista, että näytön ja tietokoneen yhdistävä videokaapeli on kytketty oikein ja kunnolla.</li> <li>• Palauta näyttö tehdasasetuksiin.</li> <li>• Suorita näytön itsetestausominaisuus tarkistaaksesi, esiintyykö ajoittainen ongelma itsetestaustilassa.</li> </ul>
Puuttuva väri	Kuvan puuttuva väri	<ul style="list-style-type: none"> <li>• Suorita monitorin itsetesti.</li> <li>• Varmista, että näytön ja tietokoneen yhdistävä videokaapeli on kytketty oikein ja kunnolla.</li> <li>• Tarkista, että videokaapelin liittimessä ei ole taittuneita tai rikkoutuneita nastoja.</li> </ul>
Väärä väri	Kuvan väri ei ole hyvä	<ul style="list-style-type: none"> <li>• Muuta <b>Esiasetetut tilat</b> -asetuksia <b>Väri</b>-valikossa OSD-sovelluksesta riippuen.</li> <li>• Säädä R/G/B-arvoa <b>Mukautettu väri</b> -valikon OSD:ssä.</li> <li>• Vaihda <b>Tulon Värin muoto</b> -asetukseksi PC RGB tai YPbPr <b>Väri</b>-valikossa OSD.</li> <li>• Suorita sisäänrakennettu vianhaku.</li> </ul>
Kuvan säilyminen staattisesta kuvasta, joka on jätetty monitorille pitkäksi aikaa	Näytössä näkyy heikko varjo staattisesta kuvasta	<ul style="list-style-type: none"> <li>• Aseta näyttö sammumaan muutaman minuutin lepotilan jälkeen. Näitä voidaan säätää Windows Power Options- tai Mac Energy Saver -asetuksissa.</li> <li>• Vaihtoehtoisesti voit käyttää dynaamisesti vaihtuvaa näyttönsäästäjää.</li> </ul>



## Tuotteen erityiset ongelmat

Ongelma	Mitä koet	Mahdolliset ratkaisut
Näytön kuva on liian pieni	Kuva on keskitetty näytölle, mutta se ei täytä koko katselualuetta	<ul style="list-style-type: none"><li>• Tarkista <b>Kuvasuhde</b>-asetus <b>Näyttö</b>-valikossa OSD.</li><li>• Palauta näyttö tehdasasetuksiin.</li></ul>
Monitoria ei voi säätää etupaneelin painikkeilla	OSD ei tule näyttöön	<ul style="list-style-type: none"><li>• Sammuta monitori, irrota monitorin virtajohto, kytke se takaisin ja kytke sitten virta päälle monitoriin.</li></ul>
Ei tulosignaalia, kun käyttäjän ohjaimia painetaan	Ei kuvaa, LED-valo on valkoinen	<ul style="list-style-type: none"><li>• Tarkista signaalin lähde Varmista, että tietokone ei ole virransäästötilassa siirtämällä hiirtä tai painamalla mitä tahansa näppäimistön näppäintä.</li><li>• Tarkista, että signaalikaapeli on kytketty oikein. Re-plug the signal cable if necessary.</li><li>• Palauta tietokone tai videosoitin.</li></ul>
Kuva ei täytä koko näyttöä	Kuva ei voi täyttää näytön korkeutta tai leveyttä	<ul style="list-style-type: none"><li>• DVD-levyjen erilaisten videoformaattien (kuvasuhteen) vuoksi näyttö saattaa näkyä koko näytössä.</li><li>• Suorita sisäänrakennettu vianhaku.</li></ul>



# Liite

## FCC-ilmoitukset (vain Yhdysvalloissa) ja muut sääntelytiedot

FCC-ilmoitukset ja muut sääntelytiedot ovat sääntelyn noudattamisen verkkosivustolla osoitteessa : [https://www.dell.com/regulatory\\_compliance](https://www.dell.com/regulatory_compliance).

## Yhteyden otto Delliin

Asiakkaille Yhdysvalloissa, soita 800-WWW-DELL (800-999-3355).

 **HUOMAUTUS: Jos sinulla ei ole aktiivista Internet-yhteyttä, löydät yhteystiedot ostolaskusta, pakkauskirjasta, laskusta tai Dellin tuoteluettelosta.**

**Dell tarjoaa useita online- ja puhelinpohjaisia tuki- ja palveluvaihtoehtoja. Saatavuus vaihtelee maittain ja tuotteittain, ja jotkut palvelut eivät välttämättä ole käytettävissä alueellasi.**

- Online tekninen apu — <https://www.dell.com/support/monitors>

## EU:n tuotetietokanta energiamerkintää ja tuotetietolomaketta varten

**S2421HS:** <https://eprel.ec.europa.eu/qr/345961>

**S2421HSX:** <https://eprel.ec.europa.eu/qr/349827>

**S2721HS:** <https://eprel.ec.europa.eu/qr/345955>

**S2721HSX:** <https://eprel.ec.europa.eu/qr/349826>

