



Monitor Dell P3222QE

Používateľská príručka

Model: P3222QE
Regulačný model: P3222QEt



-  **POZNÁMKA:** POZNÁMKA označuje dôležité informácie, ktoré vám môžu pomôcť lepšie používať počítač.
-  **UPOZORNENIE:** UPOZORNENIE označuje potenciálne nebezpečenstvo poškodenia hardvéru alebo straty dát v prípade nedodržania pokynov.
-  **VÝSTRAHA:** VÝSTRAHA označuje potenciálnu škodu na majetku, nebezpečenstvo zranenia alebo smrti.

Autorské práva © 2021 Dell Inc. alebo jej pobočky. Všetky práva vyhradené. Dell, EMC a ďalšie ochranné známky sú ochranné známky spoločnosti Dell Inc. alebo jej pobočiek. Ostatné ochranné známky môžu byť ochranné známky príslušných vlastníkov.

2021 – 05

Rev. A00

Obsah

Bezpečnostné Pokyny	6
Informácie týkajúce sa monitora	7
Obsah balenia	7
Vlastnosti výrobku	8
Identifikácia dielov a ovládacích prvkov	9
Pohľad spredu	9
Pohľad zozadu	10
Pohľad zdola	11
Technické Parametre Monitora	12
Špecifikácie rozlíšenia	13
Predvolené režimy zobrazenia	14
Elektrotechnické parametre	15
Fyzické vlastnosti	16
Vlastnosti prostredia	17
Priradenie kolíkov	18
Plug-and-Play	24
Zásady kvality a pixlov LCD monitora	24
Manipulácia s displejom a jeho presúvanie	24
Pokyny na vykonávanie údržby	26
Čistenie monitora	26
Zostavenie monitora	27
Pripojenie stojana	27
Používanie naklonenia, otočenia a zvislého posúvania	30



Naklonenie, otočenie a zvislé posúvanie30
Otáčanie displeja	30
Konfigurácia nastavení rotácie displeja vo vašom systéme	31
Usporiadanie káblov	32
Pripojenie monitora	33
Dell Power Button Sync (DPBS)	36
Pripojenie monitora pre funkciu DPBS prvýkrát38
Používanie funkcie DPBS39
Pripojenie monitora pre USB-C41
Zabezpečenie monitora pomocou zámku Kensington (voliteľný)	43
Odmontovanie stojana od monitora	44
Montáž na stenu (voliteľná možnosť)	45
Obsluha monitora	46
Napájanie na monitore	46
Ovládanie pomocou pákového ovládača	46
Používanie Spúšťača ponuky	47
Tlačidlo -na prednom paneli49
Používanie hlavnej ponuky	50
Používanie funkcie Zámok OSD62
Počiatkové nastavenie65
Výstražné správy OSD66
Nastavenie maximálneho rozlíšenia69
Riešenie problémov	70
Samokontrola	70
Vstavaná diagnostika	71
Bežné problémy	72
Špecifické problémy výrobku	74
Špecifické problémy univerzálnej sériovej zbernice (USB)	77



Príloha	78
Oznamy FCC (len pre USA) a ďalšie informácie týkajúce sa právnych predpisov	78
Kontaktovanie spoločnosti Dell	78
Databáza produktov EÚ pre energetický štítok a karta s informáciami o produkte.	78



Bezpečnostné Pokyny

⚠ VÝSTRAHA: Používanie ovládacích prvkov, nastavení alebo postupov, ktoré sa v tejto dokumentácii neuvádzajú, môže mať za následok nebezpečenstvo zasiahnutia elektrickým prúdom alebo mechanické poškodenie.

- Monitor umiestnite na pevný povrch a opatrne s ním zaobchádzajte. Obrazovka je krehká a pri páde alebo prudkom údere sa môže poškodiť.
- Vždy sa uistite, že menovité napätie monitora vyhovuje napätiu elektrickej siete vo vašej lokalite.
- Monitor udržiavajte pri izbovej teplote. Nadmerne chladné alebo teplé prostredie môže mať nepriaznivý vplyv na obrazovku displeja z tekutých kryštálov.
- Monitor nevystavujte podmienkam so silnými vibráciami ani nárazmi. Monitor napríklad neumiestňujte do batožinového priestoru vozidla.
- Keď monitor nebudete dlhšiu dobu prevádzkovať, odpojte ho od elektrickej zásuvky.
- Aby nedošlo k úderu elektrickým prúdom, nepokúšajte sa odstrániť kryt ani sa nedotýkajte vnútornej časti monitora.

Informácie týkajúce sa bezpečnostných pokynov nájdete v časti Informácie týkajúce sa bezpečnosti, životného prostredia a právnych predpisov (SERI).







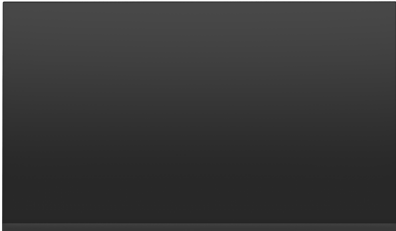

Informácie týkajúce sa monitora

Obsah balenia

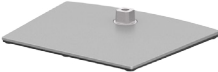
Monitor sa dodáva spolu so súčastami, ktoré sú uvedené v tabuľke nižšie. Ak chýba niektorá z týchto súčastí, kontaktujte spoločnosť Dell. Ďalšie informácie nájdete v časti [Kontaktovanie spoločnosti Dell](#).

 **POZNÁMKA: Niektoré súčasti môžu byť voliteľné a nemusia byť dodané spolu s týmto monitorom. V niektorých krajinách nemusia byť k dispozícii viaceré funkcie.**

	Zobrazenie
	Podstavec stojana
	Základňa stojana
	Napájací kábel (líši sa v jednotlivých krajinách)
	Kábel USB typ C® (C až C)
	Kábel USB-C (A až C)
	Kábel DP

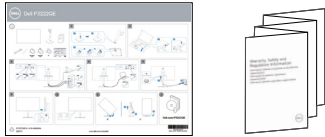

	Prichytenie káblov
	<ul style="list-style-type: none"> • Stručný sprievodca nastavením • Informácie týkajúce sa bezpečnosti, životného prostredia a právnych predpisov

POZNÁMKA: USB Type-C® a USB-C® sú registrované ochranné známky spoločnosti USB Implementers Forum.

Vlastnosti výrobku

Monitor **Dell P3222QE** Monitor je vybavený aktívnou matricou, tenkovrstvovým tranzistorom (TFT), displejom z tekutých kryštálov (LCD) a podsvietením LED. Nižšie sú uvedené funkcie monitora:

- Displej s 80 cm (31,5-palcovou) aktívnou zobrazovacou plochou (meranou uhlopriečne) s rozlíšením 3840 x 2160 (16:9) (s podporou zobrazenia na celej obrazovke pre nižšie rozlíšenia).
- Široké uhly zobrazenia s 99% sRGB farebnou škálou.
- Možnosti úpravy naklonenia, otočenia a zvislého posúvania.
- Odpojiteľný podstavec a montážne otvory 100 mm podľa Video Electronics Standards Association (VESA™) pre flexibilné možnosti inštalácie.
- Ultra tenký rám minimalizuje medzeru pri použití viacerých monitorov a umožňuje ľahšie nastavenie na dosiahnutie elegantného sledovania.
- Rozsiahle digitálne pripojenie pomocou rozhrania DP / HDMI napomáha v používaní monitora aj v budúcnosti.
- Možnosť Zapoj a hraj (Plug and play), ak ju váš systém podporuje.
- Nastavenia ponuky zobrazenej na obrazovke (OSD) pre jednoduché nastavenie a optimalizáciu obrazovky.
- Zablokovanie zapnutia napájania a tlačidiel OSD.
- Štrbina pre bezpečnostný zámok.
- ≤ 0,3 W v pohotovostnom režime.
- Optimalizácia pohodlia očí s obrazovkou bez blikania minimalizuje vyžarovanie modrého svetla.



- Používanie panela s technológiou Low Blue Light v monitore a súlad s TUV Rheinland (hardvérové riešenie) v modeli s továrenským obnovením/predvoleným nastavením **(Predvolený režim: Štandardné)**.
- Znižuje úroveň modrého svetla, ktoré vyžaruje obrazovka, aby bolo pozeranie pre vaše oči príjemnejšie.
- Monitor je vybavený technológiou Flicker-Free (Bez blikania), ktorá odstraňuje blikanie viditeľné okom, prináša pohodlie pri sledovaní a používateľom zabraňuje namáhaniu a únave ich očí.

⚠ VÝSTRAHA: Možné dlhodobé účinky vyžarovania modrého svetla z monitora môžu spôsobiť poškodenie očí vrátane únavy očí alebo digitálneho namáhania očí. Funkcia ComfortView Plus bola navrhnutá na zníženie množstva modrého svetla vyžarovaného monitorom na dosiahnutie optimalizovaného pozerania.

Identifikácia dielov a ovládacích prvkov

Pohľad spredu

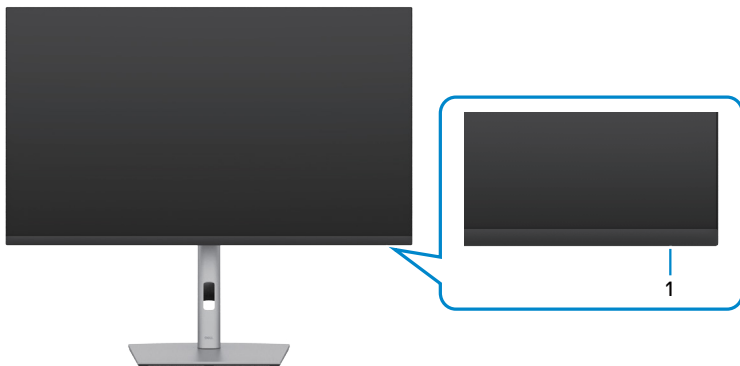

Štítko	Opis	Použitie
1	LED Indikátor napájania	Neprerušovaný biely LED indikátor znamená, že monitor je zapnutý a normálne funguje. Pulzné blikanie bieleho indikátora znamená, že monitor je v pohotovostnom režime.



Pohľad zozadu

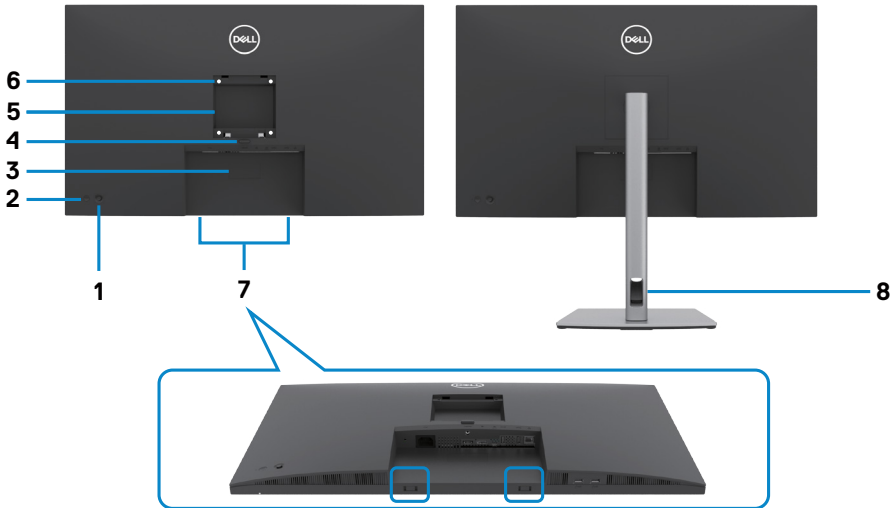

Štítok	Opis	Použitie
1	Pákový ovládač	Pomocou tohto ovládača môžete ovládať ponuku OSD.
2	Tlačidlo zapnutia/vypnutia napájania	Zapnutie alebo vypnutie monitora.
3	Štítko s čiarovým kódom, sériovým číslom a informáciami pre prípad vykonania servisu	Ak sa potrebujete obrátiť na technickú podporu spoločnosti Dell, uveďte údaje z tohto štítku. Servisná značka je jedinečný alfanumerický identifikátor, ktorý servisným technikom spoločnosti Dell umožňuje identifikovať súčasti monitora a získať prístup k informáciám o záruke.
4	Tlačidlo na uvoľnenie stojana	Slúži na odpojenie stojana od monitora.
5	Štítko s regulačnými informáciami	Uvádza regulačné schválenia.
6	Montážne otvory VESA (100 x 100 - za nainštalovaným krytom VESA)	Monitor na nainštalovanie na stenu pomocou súpravy držiaka VESA na stenu (100 x 100 mm).
7	Montážne štrbiny na pripojenie zariadenia Dell Soundbar	Umožňujú pripojenie voliteľného zariadenia Dell Soundbar.
8	Štrbina na usporiadanie káblov	Použite na usporiadanie káblov, ktoré sa prevlečú cez túto štrbinu.



Pohľad zdola

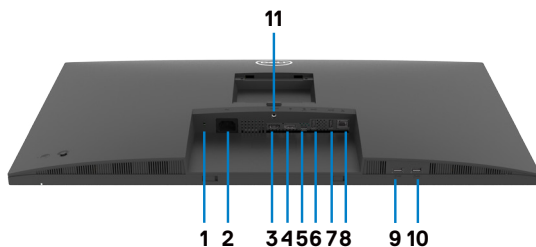

Štítok	Opis	Použitie
1	Štrbina pre bezpečnostný zámok	Slúži na zabezpečenie monitora pomocou zámku s káblom na zabezpečenie (predáva sa samostatne).
2	Sieťový napájací konektor	Slúži na pripojenie napájacieho kábla monitora.
3	HDMI port	Slúži na pripojenie počítača pomocou kábla HDMI (predáva sa samostatne).
4	Konektor DP (vstup)	Slúži na zapojenie kábla DP z počítača.
5	USB-C	Pripojte svoj počítač pomocou kábla s koncovkou USB-C. USB-C port poskytuje najvyššiu prenosovú rýchlosť a alternatívny režim s podporou rozhrania DP 1.2 podporuje maximálne rozlíšenie 3840 x 2160 pri 60Hz, PD 20 V / 3,25 A, 15 V / 3 A, 9 V / 3 A, 5 V / 3 A. POZNÁMKA: Rozhranie USB-C nie je podporované vo verziách systému Windows nižších než Windows 10.
6&7 9&10	Výstupný USB-A port (4)	Port s ikonou  podporuje 5 V / 0,9 A. Slúžia na pripojenie zariadení USB. Tieto konektory môžete používať len po pripojení USB kábla vedúceho od vášho počítača k výstupnému konektoru USB na monitore. POZNÁMKA: Aby nedochádzalo k rušeniu, keď je do vstupného portu USB zapojené zariadenie USB, do vedľajšieho portu (-ov) sa NEODPORÚČA pripájať žiadne ďalšie zariadenia USB.
8	Konektor RJ-45	Pripojenie k internetu. Surfovať na internete môžete pomocou RJ45 len vtedy, keď do monitora zapojíte kábel USB (A do C alebo C do C) ktorý vedie z počítača.
11	Zaistenie stojana	Slúži na zaistenie stojana k monitoru pomocou skrutky M3 x 6 mm (skrutka nie je súčasťou balenia).



Technické Parametre Monitora

Typ obrazovky	Aktívna matrica – TFT LCD
Typ zobrazovacieho panela	Technológia In-plane switching
Pomer strán	16:9
Rozmery zobraziteľného obrazu	
Uhlopriečka	80,00 cm (31,5 palc.)
Aktívna plocha	
Horizontálne	697,31 mm (27,45 palc.)
Vertikálne	392,23 mm (15,44 palc.)
Plocha	273505,9 mm ² (423,94 palc. ²)
Rozstup pixlov	0,18159 mm x 0,18159 mm
Pixlov na palec (PPI)	139,87
Uhol zobrazenia	
Horizontálne	178° (typický)
Vertikálne	178° (typický)
Jas	350 cd/m ² (typický)
Kontrastný pomer	1 000 k 1 (typický)
Povrchová úprava obrazovky displeja	Úprava proti odrazom na tvrdej povrchovej vrstve predného polarizátora (3H)
Podsvietenie	LED
Čas odozvy (sivá – sivá)	5 ms (rýchly režim) 8 ms (NORMÁLNY režim)
Farebná hĺbka	1,07 miliardy farieb
Farebný rozsah*	99% sRGB
Pripojiteľnosť	<ul style="list-style-type: none"> • Port DP (vstup) (HDCP 1.4, HDCP 2.2) 1 ks • Port HDMI 2.0 (HDCP 1.4, HDCP 2.2) 1 ks • USB-C vstupný port (USB 3.2, 1. Generácie (5 Gbps), 1 ks, Power Delivery PD do 65 W • Výstupný port Super speed USB 5 Gbps (USB 3.2, 1. Generácie), 4 ks • RJ45 1 ks



Šírka orámovania (od okraja monitora po aktívnu plochu)	
Hore	7,57 mm
Vľavo/Vpravo	7,55 mm
Dole	17,40 mm
Možnosť nastavenia	
Stojan s nastaviteľnou výškou	150 mm
Sklon	-5° až 21°
Výkyv	-30° až 30°
Otočenie	-90° až 90°
Usporiadanie káblov	Áno
Kompatibilita s Dell Display Manager (DDM)	Easy Arrange a ďalšie kľúčové funkcie
Zabezpečenie	Štrbina pre bezpečnostný zámok (zámok s káblom sa predáva samostatne)

*Len pri natívnom paneli, v rámci predvoľby režimu Custom (Vlastné).

Špecifikácie rozlíšenia

Horizontálny rozsah riadkovania	30 kHz až 140 kHz
Vertikálny rozsah riadkovania	24 až 75 Hz
Maximálne predvolené rozlíšenie	3840 x 2160 až 60 Hz
Možnosti zobrazovania videa (alternatívne režimy HDMI a DP a USB-C)	480p, 576p, 720p, 1080i, 1080p, 2160p



Predvolené režimy zobrazenia

Režim zobrazenia	Horizontálna frekvencia (kHz)	Vertikálna frekvencia (Hz)	Pixel taktovanie (MHz)	Synchronizačná polarita (horizontálna/vertikálna)
720 x 400	31,5	70,0	28,3	-/+
VESA, 640 x 480	31,5	60,0	25,2	-/-
VESA, 640 x 480	37,5	75,0	31,5	-/-
VESA, 800 x 600	37,9	60,3	40,0	+/+
VESA, 800 x 600	46,9	75,0	49,5	+/+
VESA, 1024 x 768	48,4	60,0	65,0	-/-
VESA, 1024 x 768	60,0	75,0	78,8	+/+
VESA, 1152 x 864	67,5	75,0	108,0	+/+
VESA, 1280 x 800	49,3	60,0	71,0	+/-
VESA, 1280 x 1024	64,0	60,0	108,0	+/+
VESA, 1280 x 1024	80,0	75,0	135,0	+/+
VESA, 1600 x 1200	75,0	60,0	162,0	+/+
VESA, 1680 x 1050	65,29	60,0	146,25	-/+
VESA, 1920 x 1080	67,5	60,0	148,5	+/+
VESA, 1920 x 1200	74,04	60,0	154,0	+/-
VESA, 2048 x 1080	66,58	60,0	147,18	+/-
VESA, 2048 x 1152	70,99	60,0	156,75	+/-
CVT, 2048 x 1280	78,91	60,0	174,25	+/-
CVR, 2560 x 1440	88,8	60,0	241,5	+/-
CVT, 3840 x 2160	65,67	30,0	262,75	+/+
CVT, 3840 x 2160	133,31	60,0	534,0	+/+



Elektrotechnické parametre

Vstupné obrazové signály	<ul style="list-style-type: none">· Digitálny obrazový signál pre každú rozdielnu linku· Na rozdielnu linku pri odpore 100 ohmov· Podpora vstupného signálu DP / HDMI / USB-C
Vstupné napätie/frekvencia/prúd	100 až 240 V AC / 50 alebo 60 Hz \pm 3 Hz / 1,8 A (maximálne)
Nárazový prúd	120 V: 42 A (max.) 240 V: 80 A (max.)
Spotreba elektrickej energie	0,2 W (režim vypnutia) ¹ 0,2 W (pohotovostný režim) ¹ 28,3 W (režim zapnutia) ¹ 145 W (Max.) ² 24,66 W (P_{on}) ³ 78,17 W (TEC) ³

¹ Ako je stanovené v technických normách EU 2019/2021 a EU 2019/2013.

² Nastavenie max. jas a kontrastu pri maximálnom výkonovom zaťažení na všetkých portoch USB.

³ P_{on} : Spotreba energie v režime zapnutia, ktorá je stanovená v Energy Star, verzia 8.0.

TEC: Celková spotreba energie v kWh, ktorá je stanovená v Energy Star, verzia 8.0.

Tento dokument slúži len ako informácia a odráža správanie v laboratóriu. Váš produkt sa môže správať ináč, v závislosti od objednaného softvéru, súčastí a periférnych zariadení, čo nemá vplyv na povinnosť aktualizovať tieto informácie. Preto sa zákazník pri rozhodovaní o prípustných odchýlkach elektrického napájania a pod. nesmie na tieto informácie spoliehať. Neexistuje žiadna vyjadrená ani predpokladaná záruka týkajúca sa presnosti alebo úplnosti.

 **POZNÁMKA: Tento monitor má certifikát programu ENERGY STAR.**



Tento výrobok vyhovuje požiadavkám programu ENERGY STAR v prípade výrobné predvolených nastavení, ktoré možno obnoviť pomocou funkcie „Factory Reset“ (Obnovenie výrobných nastavení) v ponuke OSD. Zmena výrobné predvolených nastavení alebo zapnutie iných funkcií môže zvýšiť spotrebu elektrickej energie s možnosťou prekročenia maximálnej hodnoty špecifikovanej požiadavkami programu ENERGY STAR.



Fyzické vlastnosti

Typ konektora	<ul style="list-style-type: none">• Konektor DP (vstup DP)• HDMI konektor• USB-C konektor• Konektor pre výstupný port USB 3.2 Gen1 (5 Gbps), 4 ks.• RJ45 konektor
Typ signálneho kábla	<ul style="list-style-type: none">• 1,8-metra dlhý kábel DisplayPort do DisplayPort• 1,0-metra dlhý kábel USB-C• 1,8-metra dlhý kábel USB-A do C
Rozmery (so stojanom)	
Výška (vytiahnutý)	618,67 mm (24,36 palca)
Výška (bez vytiahnutia)	468,67 mm (18,45 palca)
Šírka	712,40 mm (28,05 palca)
Hĺbka	233,17 mm (9,18 palca)
Rozmery (bez stojana)	
Výška	417,17 mm (16,42 palca)
Šírka	712,40 mm (28,05 palca)
Hĺbka	56,18 mm (2,21 palca)
Rozmery stojana	
Výška (vytiahnutý)	483,30 mm (19,03 palca)
Výška (bez vytiahnutia)	436,50 mm (17,19 palca)
Šírka	300,00 mm (11,81 palca)
Hĺbka	233,17 mm (9,18 palca)
Základňa	300,00 mm x 230,00 mm (11,81 palca x 9,06 palca)
Hmotnosť	
Hmotnosť s obalom	13,40 kg (29,53 libry)
Hmotnosť so zostavou stojana a káblov	10,00 kg (22,04 libry)



Hmotnosť bez zostavy stojana (pre montáž na stenu alebo pri zväžení držiaka VESA – bez káblov)	5,30 kg (11,68 libry)
Hmotnosť zostavy stojana	4,30 kg (9,48 libry)

Vlastnosti prostredia

Zhoda s normami	
<ul style="list-style-type: none"> • Monitor s certifikátom ENERGY STAR. <p>EPEAT je ochranná známka registrovaná v krajinách, kde sa používa. Registrácia známky EPEAT sa líši podľa krajiny. Stav registrácie podľa krajiny si pozrite na lokalite https://www.epeat.net.</p> <ul style="list-style-type: none"> • Displeje s certifikátom TCO a TCO Edge. • Kompatibilita s RoHS. • Monitor bez obsahu BFR/PVC (okrem vonkajších káblov). • Vyhovuje požiadavkám NFPA 99 na zvodový prúd. • Sklo bez obsahu arzénu a zobrazovací panel bez obsahu ortuti. 	
Teplota	
Prevádzka	0°C až 40°C (32°F až 104°F)
Mimo prevádzky	-20°C až 60°C (-4°F až 140°F)
Vlhkosť	
Prevádzka	10% až 80% (nekondenzujúca)
Mimo prevádzky	5% až 90% (nekondenzujúca)
Nadmorská výška	
Prevádzka	5 000 m (16 404 stôp) (maximum)
Mimo prevádzky	12 192 m (40 000 stôp) (maximum)
Tepelná strata	494,76 BTU/hodinu (maximálne) 70,29 BTU/hodinu (typicky)



Priradenie kolíkov

Konektor DP (vstup)

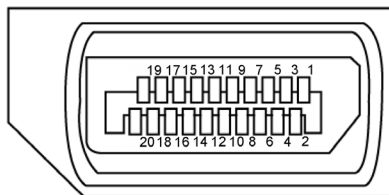

Číslo kolíka	20 kolíková strana pripojeného signálneho kábla
1	ML3(n)
2	Uzemnenie
3	ML3(p)
4	ML2(n)
5	Uzemnenie
6	ML2(p)
7	ML1(n)
8	Uzemnenie
9	ML1(p)
10	ML0(n)
11	Uzemnenie
12	ML0(p)
13	KONFIG1
14	KONFIG2
15	AUX K(p)
16	Uzemnenie
17	AUX K(n)
18	Zistená výmena za prevádzky
19	Návrat
20	DP_NAPÁJANIE



Konektor HDMI

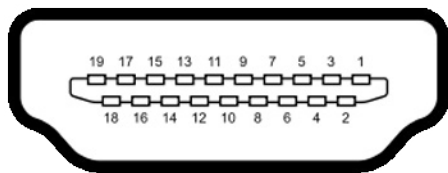

Číslo kolíka	19-pin side of the connected signal cable
1	TMDS ÚDAJE 2+
2	TMDS ÚDAJE 2 TIENENIE
3	TMDS ÚDAJE 2-
4	TMDS ÚDAJE 1+
5	TMDS ÚDAJE 1 TIENENIE
6	TMDS ÚDAJE 1-
7	TMDS ÚDAJE 0+
8	TMDS ÚDAJE 0 TIENENIE
9	TMDS ÚDAJE 0-
10	TMDS SYNCHRONIZÁCIA
11	TMDS SYNCHRONIZÁCIA TIENENIE
12	TMDS SYNCHRONIZÁCIA -
13	CEC
14	Vyhradený (rozpínací kontakt na zariadení)
15	DDC SYNCHRONIZÁCIA (SCL)
16	DDC ÚDAJE (SDA)
17	DDC/CEC UZEMNENIE
18	NAPÁJANIE +5 V
19	ZISTENIE AKTÍVNEJ ZÁSTRČKY



Konektor USB typ C

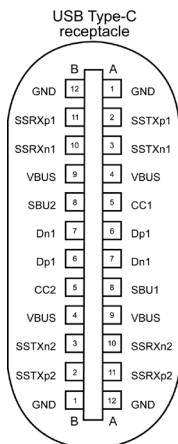

typically connected to a charger through a Type-C cable

Kolíček	signálu	Kolíček	signálu
A1	GND	B12	GND
A2	SSTXp1	B11	SSRXp1
A3	SSTXn1	B10	SSRXn1
A4	VBUS	B9	VBUS
A5	CC1	B8	SBU2
A6	Dp1	B7	Dn1
A7	Dn1	B6	Dp1
A8	SBU1	B5	CC2
A9	VBUS	B4	VBUS
A10	SSRXn2	B3	SSTXn2
A11	SSRXp2	B2	SSTXp2
A12	GND	B1	GND



Rozhranie univerzálnej sériovej zbernice (USB)

V tejto časti sa uvádzajú informácie o portoch USB, ktoré sa nachádzajú na ľavej strane monitora.

POZNÁMKA: Tento monitor je kompatibilný so Super speed USB 5 Gbps (USB 3.2, 1. Generácie) a vysokorýchlostným rozhraním USB 2.0.

Váš počítač je vybavený nasledovnými USB portami:

- 4 vstupy - Super speed USB 5Gbps (USB 3.2, 1. Generácie)

POZNÁMKA: USB porty monitora fungujú, len ak je monitor zapnutý alebo je v pohotovostnom režime. Ak monitor vypnete a znova zapnete, obnovenie štandardnej činnosti pripojených periférnych zariadení môže trvať niekoľko minút.

Super speed USB 5Gbps (USB 3.2, 1. Generácie)

Prenosová rýchlosť	Rýchlosť prenosu údajov	Maximálna spotreba elektrickej energie (každý port)
veľmi vysoká rýchlosť	5 Gbps	4,5 W
Hi-Speed	480 Mbps	2,5 W
Full speed	12 Mbps	2,5 W

USB 3.2, 1. Generácie (5Gbps) Výstupný port

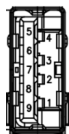

Číslo kolíka	Názov signálu	Číslo kolíka	Názov signálu
1	VBUS	6	StdA_SSRX+
2	D-	7	GND_DRAIN
3	D+	8	StdA_SSTX-
4	Uzemnenie	9	StdA_SSTX+
5	StdA_SSRX-	Kryt	Štít



Port RJ45 (strana konektora)

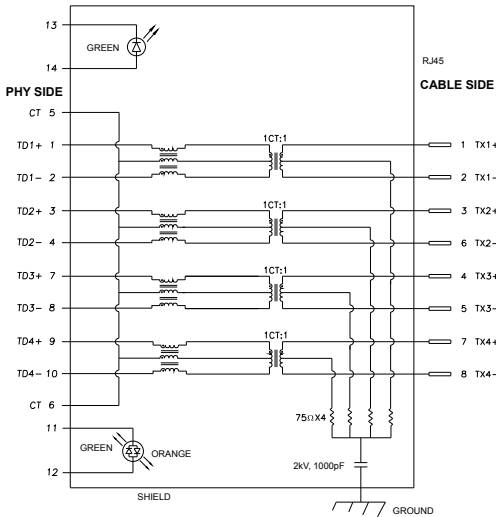

Kolík	Signálu	Kolík	Signálu
1	TD1 +	8	TD3 -
2	TD1 -	9	TD4 +
3	TD2 +	10	TD4 -
4	TD2 -	11	GREEN_ ORANGE
5	CT	12	GREEN_ ORANGE
6	CT	13	GREEN
7	TD3 +	14	GREEN

Inštalácia ovládača

Nainštalujte ovládač Realtek USB GBE Ethernet Controller Driver dostupný pre váš systém. Dá sa stiahnuť zo stránky <https://www.dell.com/support> v časti „Ovládač a stiahnutie“.

Prenosová rýchlosť siete (RJ45) cez rozhranie USB-C: 1000 Mbps.

POZNÁMKA: Tento LAN vyhovuje špecifikácii 1000Base-T IEEE 802.3az, podporuje funkciu Mac adresy (vytlačená na štítku s informáciami o modeli) Pass-thru (MAPT), Wake-on-LAN (WOL) z pohotovostného režimu (len S3) a funkciu UEFI*PXE Boot; tieto 3 funkcie závisia o nastavenia BIOS a verzie OS.

* Stojany UEFI pre Unified Extensible Firmware Interface.



Stav LED konektora RJ45:

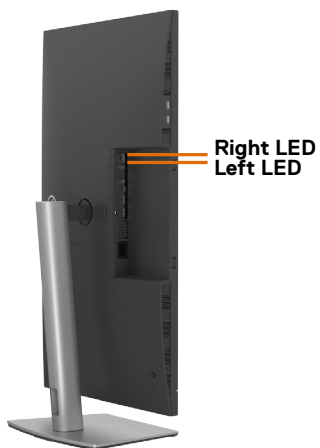

LED	Farba	Opis
Pravá LED	Žltá alebo zelená	Indikátor rýchlosti: <ul style="list-style-type: none">• Svetí žltá – 1000 Mbps• Svetí zelená – 100 Mbps• Nesvieti – 10 Mbps
Ľavá LED	Zelená	Indikátor prepojenia/činnosti: <ul style="list-style-type: none">• Bliká – aktivita na porte.• Svetí zelená – vytvára sa prepojenie.• Nesvieti – prepojenie nie je vytvorené.

POZNÁMKA: Kábel RJ45 nie je štandardne dodávaným príslušenstvom.



Plug-and-Play

Monitor môžete nainštalovať v každom systéme, ktorý je kompatibilný s technológiou Plug and Play (Zapoj a hraj). Monitor automaticky poskytuje pre počítačový systém svoju funkciu Rozšírené zobrazenie identifikačných údajov (EDID) pomocou údajového kanála displeja (DDC), takže systém môže sám nakonfigurovať a optimalizovať nastavenia monitora. Vo väčšine prípadov sa inštalácia monitora vykonáva automaticky; v prípade potreby môžete vybrať iné nastavenia. Viac informácií o zmene nastavení monitora nájdete v časti **Obsluha monitora**.

Zásady kvality a pixlov LCD monitora

Počas výrobného procesu LCD monitora je nezvyčajné, aby jeden alebo viac pixlov zotrvalo v nezmenenom stave; tie ťažko zbadáť a nemajú vplyv na kvalitu a možnosť používania displeja. Viac informácií o zásadách pixlov LCD monitorov nájdete na stránkach technickej podpory Dell na adrese: <https://www.dell.com/pixelguidelines>.

Manipulácia s displejom a jeho presúvanie

Na zaistenie bezpečnej manipulácie s monitorom pri jeho dvíhaní alebo presúvaní postupujte podľa nižšie uvedených pokynov:

- Pred presúvaním alebo dvíhaním monitora vypnite počítač a monitor.
- Odpojte všetky káble od monitora.
- Monitor vložte do pôvodnej škatule s pôvodnými baliacimi materiálmi.
- Monitor pri dvíhaní alebo presúvaní držte pevne za spodný okraj a bočnú stranu a netlačte príliš silno.

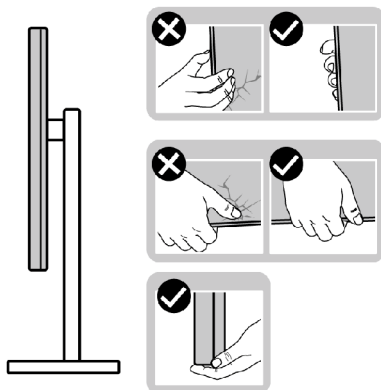

- Pri dvíhaní alebo presúvaní monitora musí obrazovka smerovať od vás a na zobrazovaciu oblasť netlačíte, aby sa zabránilo jej poškrabaniu alebo poškodeniu.

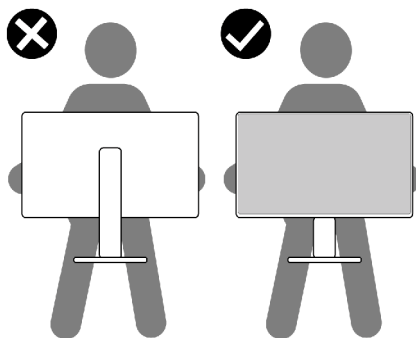

- Pri preprave monitora zabráňte akýmkoľvek náhlym nárazom alebo vibráciám.
- Monitor pri dvíhaní alebo presúvaní neobracajte opačne, ak ho držíte za základňu alebo podstavec stojana. Môže to viesť k náhodnému poškodeniu monitora alebo zraneniu osôb.

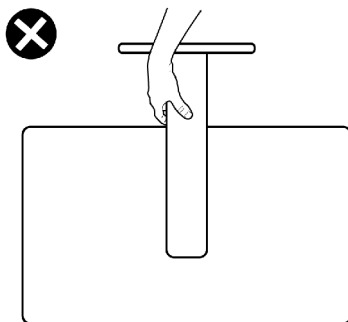

Pokyny na vykonávanie údržby

Čistenie monitora

 **VÝSTRAHA:** Pred čistením monitora odpojte napájací kábel monitora od elektrickej zásuvky.

 **UPOZORNENIE:** Pred čistením monitora si prečítajte a dodržiavajte **Bezpečnostné Pokyny**.

V rámci osvedčených postupov pri vybalňovaní, čistení alebo manipulácii s monitorom dodržiavajte pokyny uvedené v zozname nižšie:

- Na čistenie antistatickej obrazovky používajte vo vode navlhčenú mäkkú a čistú tkaninu. Ak je to možné, používajte špeciálnu tkaninu na čistenie obrazoviek, ktorá je vhodná na antistatický povlak. Nepoužívajte benzén, riedidlo, čpavok, abrazívne čistiadlá alebo stlačený vzduch.
- Na čistenie monitora používajte slabo navlhčenú tkaninu. Nepoužívajte žiadny čistiaci prostriedok, pretože niektoré čistiace prostriedky zanechávajú na monitore mliečny povlak.
- Ak si pri vybalňovaní monitora všimnete biely prášok, utrite ho handričkou.
- S monitorom zaobchádzajte opatrne, pretože monitor tmavej farby sa môže poškríbať a stopy po škrabancoch sú viac viditeľné ako na monitoroch svetlej farby.
- Ak chcete v monitore udržať najlepšiu kvalitu obrazu, používajte dynamicky sa meniaci šetrič obrazovky a napájanie monitora vypnite, keď sa nepoužíva.



Zostavenie monitora

Pripojenie stojana

- POZNÁMKA:** Podstavec a základňa stojana sú pri expedovaní monitora z výrobného závodu od neho odpojené.
- POZNÁMKA:** Nasledujúce pokyny platia len pre stojan, ktorý bol dodaný spolu s monitorom. Ak pripájate stojan, ktorý ste si zakúpili z akéhokoľvek iného zdroja, postupujte podľa návodu na zostavenie, ktorý bol priložený k tomuto stojanu.

Pripojenie stojana monitora:

1. Podstavec stojana zarovnajte a umiestnite na základňu stojana.
2. Otvorte skrutku s rukoväťou na spodku základne stojana a jej otáčaním doprava zaistíte zostavu stojana.
3. Zatvorte skrutku s rukoväťou.

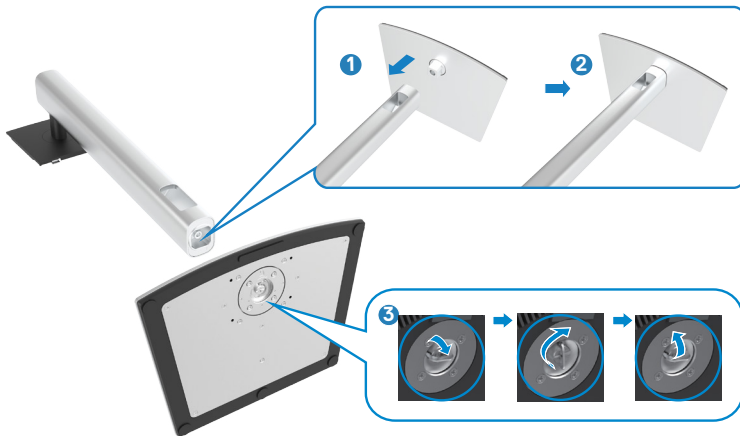

4. Na monitore otvorte ochranný kryt, aby ste získali prístup k štrbinám VESA na monitore.



5. Ušká na podstavci stojana zasuňte do štrbín na zadnom kryte displeja a zostavu stojana zatlačte, aby zapadla na miesto.



6. Uchopte podstavec stojana, monitor opatrne zdvihnite a položte ho na rovnú plochu.



POZNÁMKA: Pri dvíhaní monitora pevne držte podstavec stojana, aby sa zabránilo akémukoľvek náhodnému poškodeniu.

7. Z monitora odstráňte ochranný kryt.

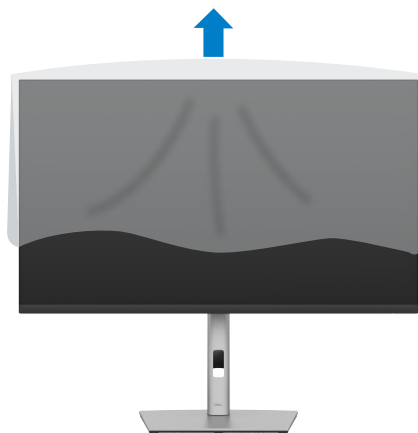

Používanie naklonenia, otočenia a zvislého posúvania

POZNÁMKA: Nasledujúce pokyny platia len pre stojan, ktorý bol dodaný spolu s monitorom. Ak pripájate stojan, ktorý ste si zakúpili z akéhokoľvek iného zdroja, postupujte podľa návodu na zostavenie, ktorý bol priložený k tomuto stojanu.

Naklonenie, otočenie a zvislé posúvanie

Monitor s namontovaným stojanom môžete nakláňať tak, aby ste získali čo najpohodlnejší uhol pohľadu.

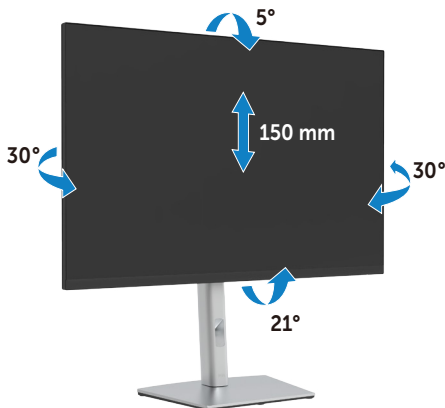



POZNÁMKA: Stojan je pri expedovaní z výrobného závodu odpojený od monitora.

Otáčanie displeja

Kým začnete monitor otáčať, monitor by mal byť úplne vertikálne vysunutý a úplne sklopený nahor, aby nedošlo k zásahu spodného okraja monitora.



-  **POZNÁMKA:** Na prepínanie nastavenia zobrazenia vo vašom počítači Dell medzi zobrazením na šírku a na výšku pri otáčaní zobrazenia si stiahnite najnovší grafický ovládač a nainštalujte ho do svojho počítača. Ak si chcete stiahnuť ovládač, prejdite na lokalitu <https://www.dell.com/support/drivers> a vyhľadajte vhodný ovládač.
-  **POZNÁMKA:** Keď je zobrazenie v režime na výšku, pri používaní aplikácií náročných na grafiku, ako napríklad 3D hranie, môže dôjsť k zníženiu výkonnosti.

Konfigurácia nastavení rotácie displeja vo vašom systéme

Keď otočíte monitor, na základe nižšie uvedeného postupu musíte nakonfigurovať nastavenia rotácie obrazu vo vašom systéme.

-  **POZNÁMKA:** Ak monitor používate s počítačom inej značky ako Dell, musíte prejsť na webovú lokalitu s ovládačom pre vašu grafickú kartu, prípadne webovú lokalitu výrobcu vášho počítača, kde nájdete informácie o otáčaní „obsahu“ zobrazeného na displeji.

Konfigurácia nastavení rotácie displeja:

1. Pravým tlačidlom kliknite na **Desktop (Stolný počítač)** a potom na **Properties (Vlastnosti)**.
 2. Vyberte kartu **Settings (Nastavenia)** a kliknite na **Advanced (Rozšírené)**.
 3. Ak používate grafickú kartu AMD, vyberte kartu **Rotation (Otočenie)** a nastavte uprednostňované otočenie.
 4. Ak používate grafickú kartu NVIDIA, kliknite na kartu **NVIDIA** v ľavom stĺpci vyberte **NVRotate (NVOtočenie)** a potom vyberte uprednostňované otočenie.
 5. Ak používate grafickú kartu Intel®, vyberte kartu s grafickou kartou Intel, kliknite na **Graphic Properties (Vlastnosti grafickej karty)**, vyberte kartu **Rotation (Otočenie)** a potom nastavte uprednostňované otočenie.
-  **POZNÁMKA:** Ak sa vám nezobrazí možnosť otáčania alebo to nefunguje správne, prejdite na lokalitu <https://www.dell.com/support> a stiahnite si najnovší ovládač pre vašu grafickú kartu.



Usporiadanie káblov



Po pripojení všetkých potrebných káblov k monitoru a k počítaču (pozrite si informácie o pripojení káblov v časti **Pripojenie monitora**) usporiadajte všetky káble podľa obrázka hore.



Pripojenie monitora

⚠ VÝSTRAHA: Skôr, než začnete vykonávať akékoľvek činnosti podľa tohto odseku, prečítajte si časť **Bezpečnostné Pokyny**.

Na pripojenie monitora k počítaču:

1. Vypnite počítač.
2. Pripojte kábel HDMI / DP / USB-C z monitora k počítaču.
3. Zapnite monitor.
4. V ponuke OSD monitora vyberte správny vstupný zdroj a zapnite počítač.

📌 POZNÁMKA: Monitor P3222QE je štandardne nastavený na DisplayPort 1.4. Grafická karta DisplayPort 1.1 nemusí zobrazovať normálne.

Pripojenie HDMI kábla

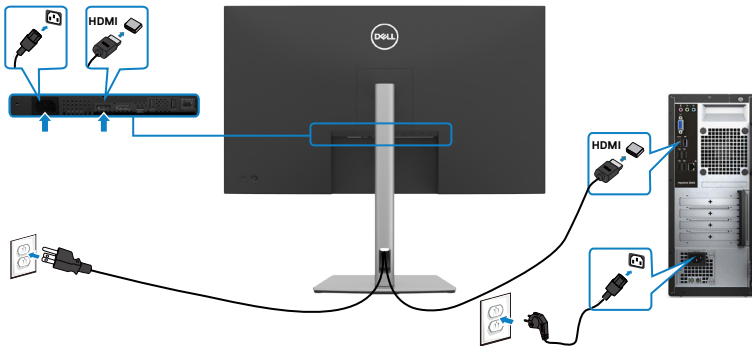

Pripojenie DP kábla

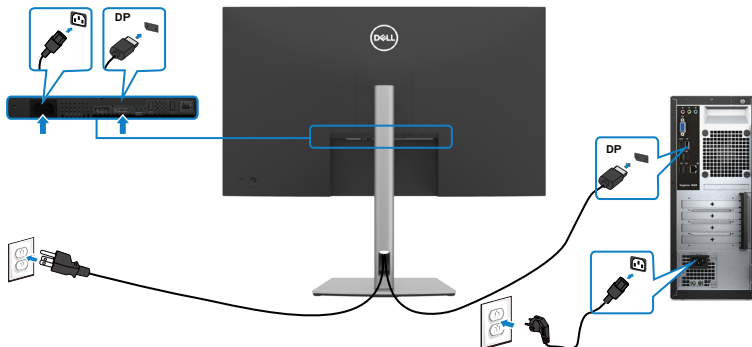

Pripojenie USB-C kábla (C do C)

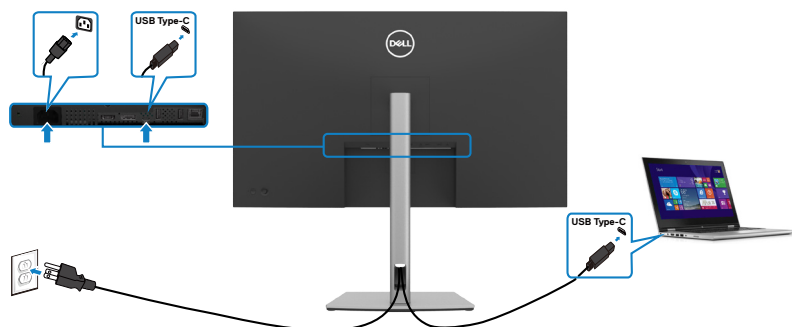

Port USB-C monitora:

- Alternatívne sa dá použiť ako USB-C, DisplayPort 1.4 alebo.
- Podporuje napájanie pomocou rozhrania USB (PD) s profilmi do 65 W.

POZNÁMKA: Bez ohľadu na požiadavky na napájanie/skutočnú spotrebu elektrickej energie vášho prenosného počítača alebo zostávajúce nabitie batérie je monitor Dell P3222QE navrhnutý na napájanie prenosného počítača do hodnoty 65 W.

Menovitý výkon (prenosných počítačov s rozhraním USB-C alebo napájaním pomocou rozhrania USB)	Maximálny výkon pri nabíjaní
45 W	45 W
65 W	65 W
90 W	Bez podpory
130 W	Bez podpory



Pripojenie USB-C kábla (A do C)

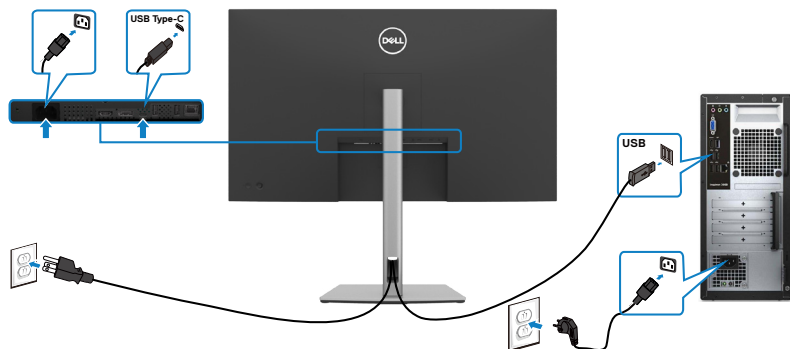

Pripojenie monitora pomocou kábla RJ45 (voliteľný)



Dell Power Button Sync (DPBS)

Monitory P3222QE sú navrhnuté s funkciou Dell power button sync (DPBS), ktorá umožňuje ovládať stav napájania počítačového systému pomocou tlačidla napájania monitora. Túto funkciu podporuje iba platforma Dell, ktorá má vstavanú funkciu DPBS, a podporovaná je len cez rozhranie USB-C.

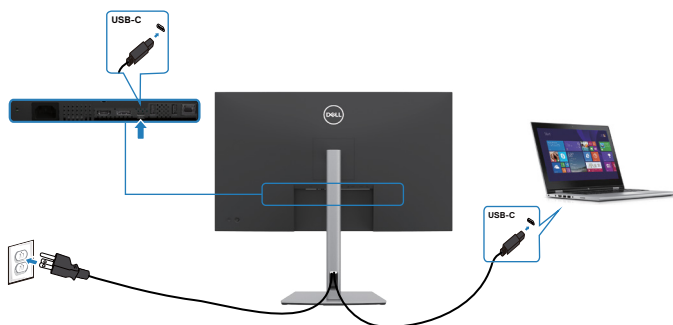

Ak sa chcete uistiť, či je funkcia DPBS zapnutá prvýkrát, na platforme podporovanej DPBS v **Control Panel (Ovládací panel)** najskôr vykonajte nasledujúce kroky.

POZNÁMKA: DPBS podporuje iba výstupný port USB-C.

1. Prejdite do položky **Control Panel (Ovládací panel)**.

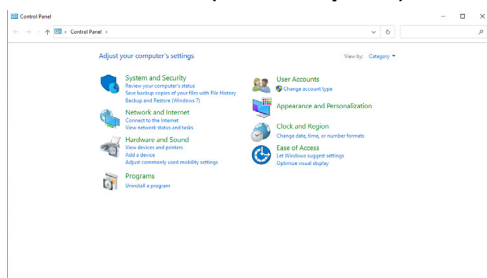

2. Zvoľte položku **Hardware and Sound (Hardvér a zvuk)** a potom **Power Options (Možnosti napájania)**.

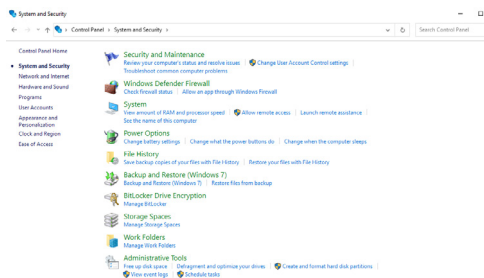

3. Prejdite do položky **System Settings (Nastavenia systému)**.

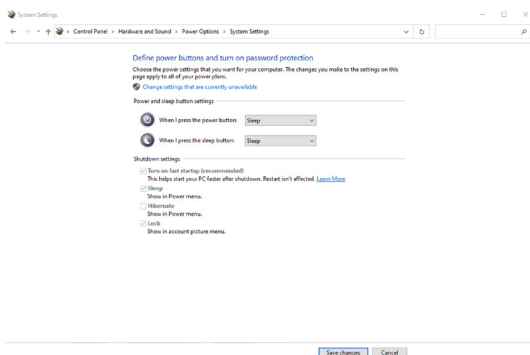

4. V rozbalovacej ponuke **When I press the power button (Keď stlačím tlačidlo napájania)** je viac možností na výber, obzvlášť **Do nothing/Sleep/Hibernate/Shut down (Neurobiť nič/Spánok/Hibernácia/Vypnúť)**, z ktorých môžete vybrať **Sleep/Hibernate/Shut down (Spánok/Hibernácia/Vypnúť)**.

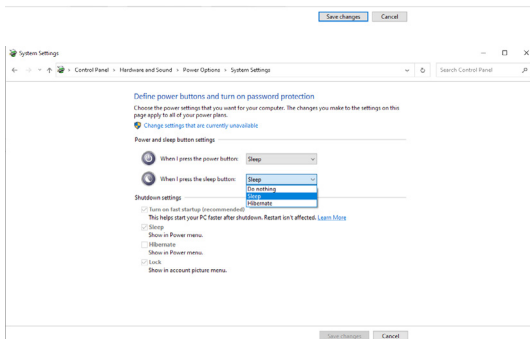
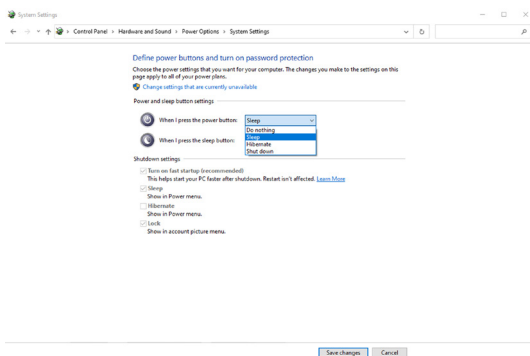

POZNÁMKA: Nevyberte možnosť **Do nothing (Neurobiť nič)**, pretože v opačnom prípade sa tlačidlo napájania monitora nezosynchronizuje so stavom napájania počítačového systému.



Pripojenie monitora pre funkciu DPBS prvýkrát

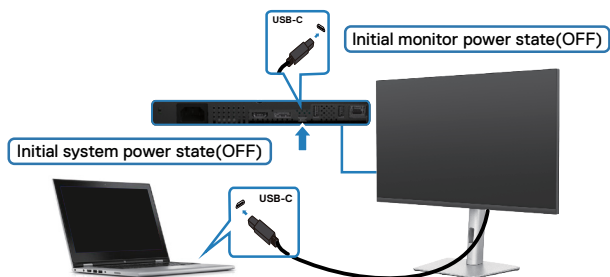

Pri prvom nastavení funkcie DPBS postupujte podľa krokov uvedených nižšie:

1. Počítač aj monitor musia byť vypnuté.
2. Monitor zapnete tlačением tlačidla napájania na monitore.
3. Kábel USB-C vedúci z počítača zapojte do monitora.
4. Monitor aj počítač sa normálne zapnú okrem platformy Dell Optiplex 7090/3090 Ultra.
5. Keď pripojíte platformu Dell Optiplex 7090/3090 Ultra, monitor aj počítač sa na chvíľu. Chvíľu počkajte (približne 6 sekúnd) a počítač aj monitor sa vypnú. Keď stlačíte tlačidlo napájania buď na monitore, alebo počítači, počítač aj monitor sa zapnú. Stav napájania systému počítača je zosynchronizovaný s tlačidlom napájania na monitore.

POZNÁMKA: Keď sú monitor aj počítač prvýkrát v stave vypnutého napájania, odporúča sa najskôr zapnúť monitor a potom zapojiť kábel USB-C vedúci z počítača do monitora.

POZNÁMKA: Platformu Dell PC* Ultra môžete napájať cez konektor jej napájacieho DC adaptéra. Platformu Dell PC* Ultra môžete tiež napájať pomocou kábla USB-C vedúceho z monitora cez Power Delivery (PD); v režime Vyp nastavte USB-C Charging ➔ 65 W (Nabíjanie cez rozhranie USB-C ➔ 65 W) na Zap.

* Skontrolujte, či počítač Dell podporuje DBPS.



Používanie funkcie DPBS

Chodenie p kábli USB-C

Keď zapojíte kábel USB-C, stav monitora a počítača bude nasledovný:

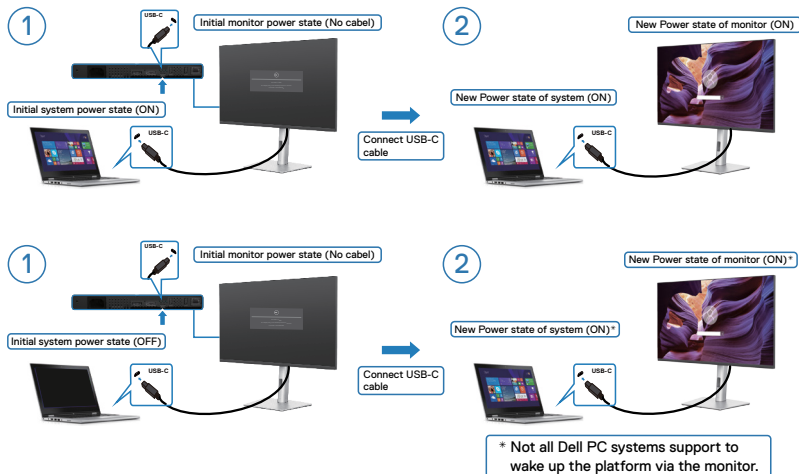

Keď stlačíte tlačidlo napájania buď na monitore, alebo počítači, stav počítača a monitora je nasledovný:

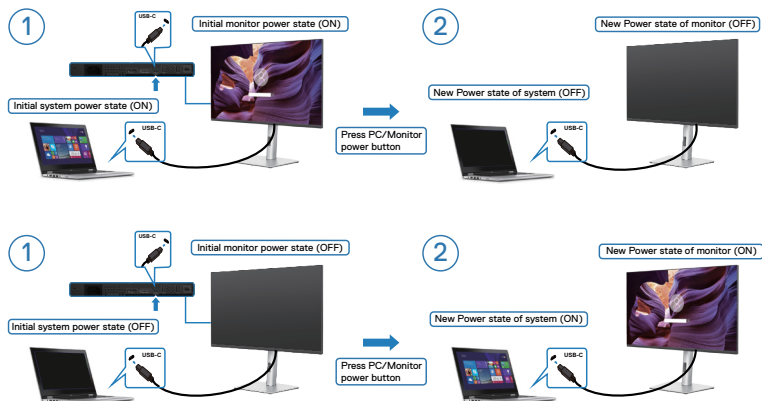

- Keď je napájanie monitора aj počítača v stave ON (ZAP) a tlačidlo napájania na monitore **stlačíte a podržíte ho stlačené na dobu 4 sekúnd**, na obrazovke sa zobrazí výzva s otázkou, či chcete vypnúť počítač.

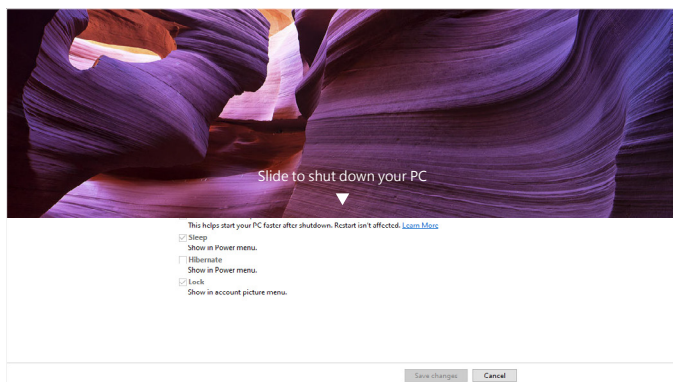
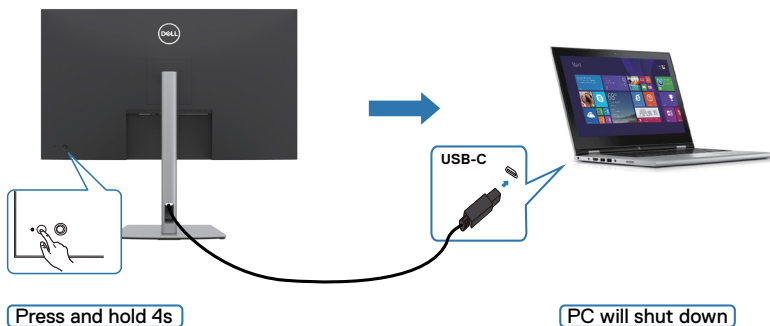

- Keď je napájanie monitора aj počítača v stave ZAP a tlačidlo napájania na monitore **stlačíte a podržíte ho stlačené na 10 sekúnd**, počítač sa vypne.

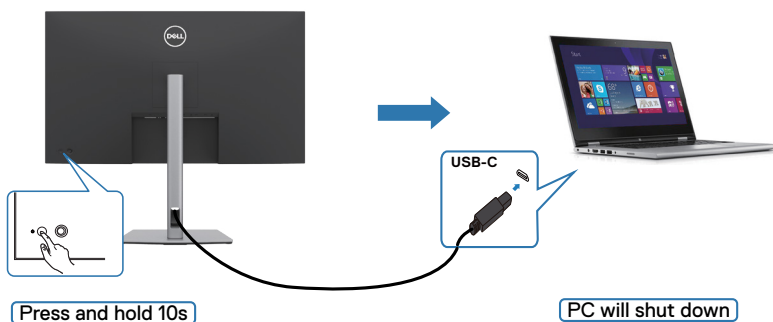

Pripojenie monitора pre USB-C

Platforma Dell PC* Ultra má dva porty USB-C, čo umožňuje zosynchronizovať stav napájania 1. a 2. monitора s počítačom.

Keď sú počítač a dva monitory v počiatočnom stave napájania ON (ZAP), stlačením tlačidla napájania na 1. alebo 2. monitore sa vypnú počítač, 1. a 2. monitor.

* Skontrolujte, či počítač Dell podporuje DBPS.

POZNÁMKA: DPBS podporuje iba výstupný port USB-C.

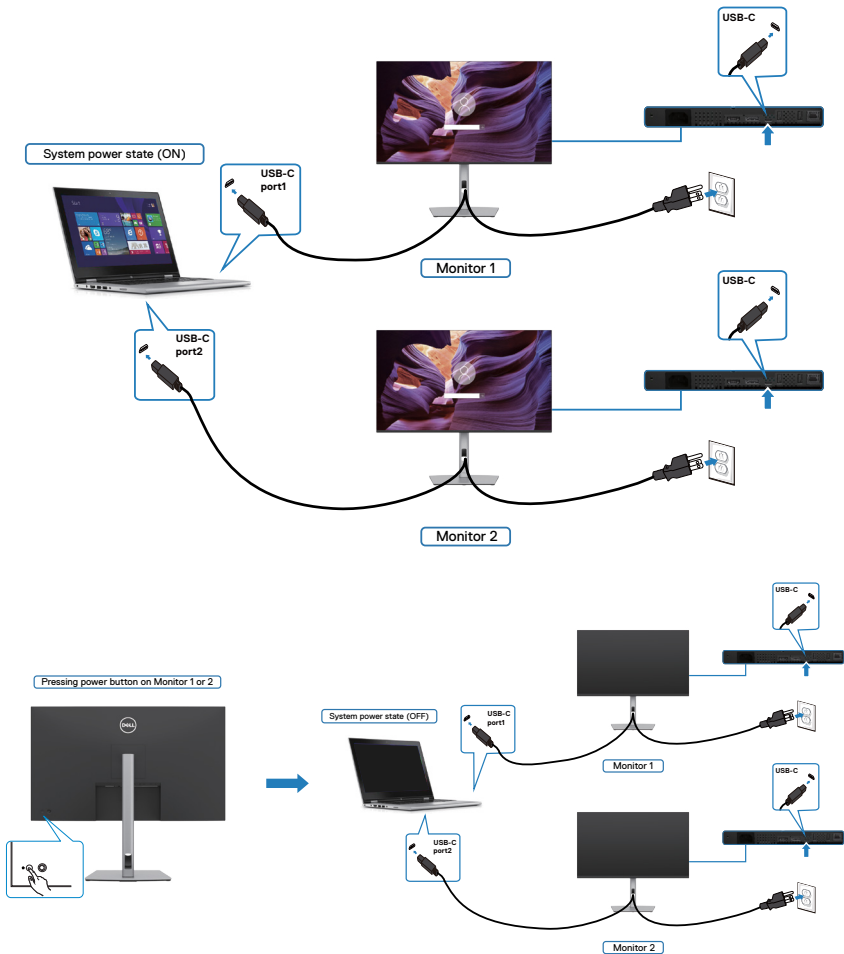

USB-C Charging 65 W (Nabíjanie cez rozhranie USB-C 65 W) nastavte v režime vypnutia na On (Zap). Keď sú počítač a dva monitory v počítačom stave napájania OFF (VYP), stlačením tlačidla napájania na 1. alebo 2. monitore sa zapnú počítač, 1. a 2. monitor.

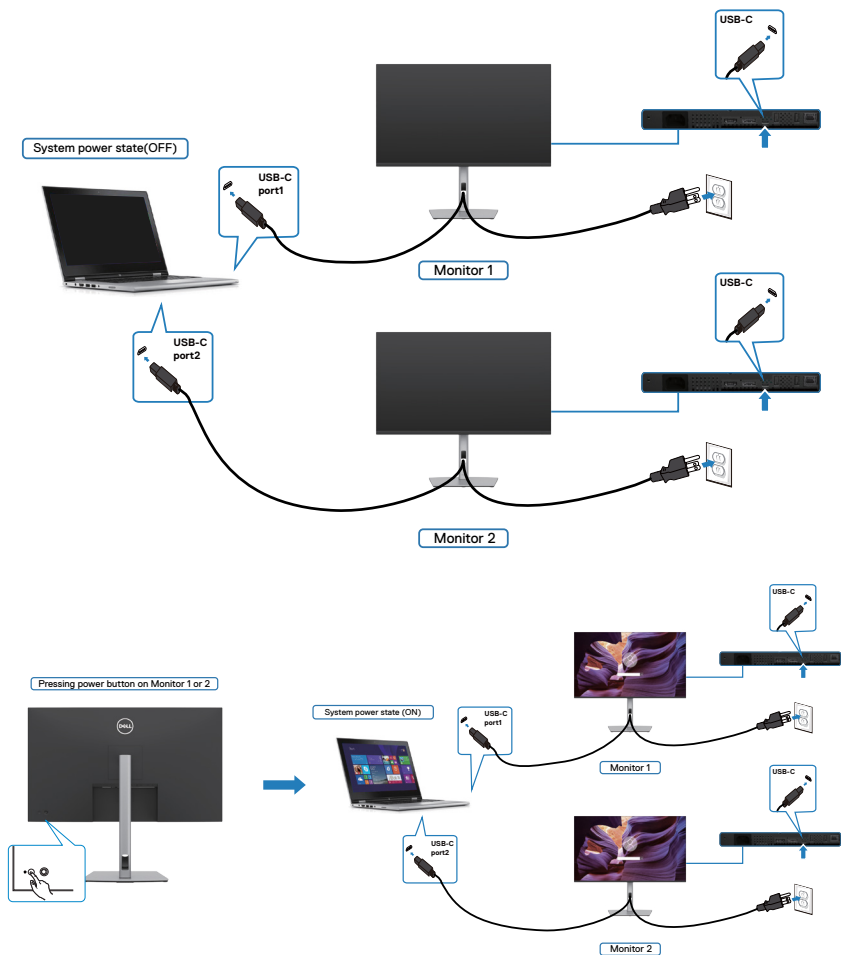

Zabezpečenie monitora pomocou zámku Kensington (voliteľný)

Štrbina pre bezpečnostný zámok sa nachádza v spodnej časti monitora. (Pozrite si časť **Štrbina pre bezpečnostný zámok**)

Ďalšie informácie týkajúce sa používania zámku Kensington (zakúpený samostatne) si pozrite v dokumentácii dodanej k tomuto zámku.

Monitor upevníte k stolu pomocou zámku Kensington na zabezpečenie.

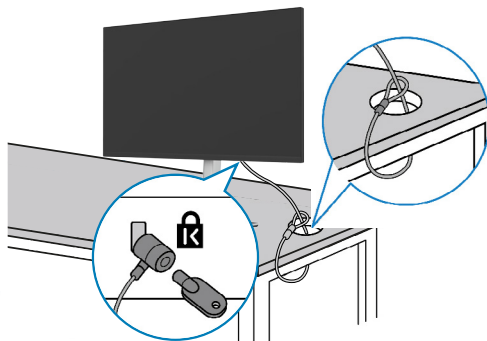

POZNÁMKA: Tento obrázok slúži iba na ilustráciu. Vzhľad zámku sa môže líšiť.



Odmontovanie stojana od monitora

- △ UPOZORNENIE:** Ak chcete zabrániť poškrabaniu LCD obrazovky pri demontáži stojana, monitor umiestnite na mäkký a čistý povrch.
- ✎ POZNÁMKA:** Nasledujúce pokyny platia len pre stojan, ktorý bol dodaný spolu s monitorom. Ak pripájate stojan, ktorý ste si zakúpili z akéhokoľvek iného zdroja, postupujte podľa návodu na zostavenie, ktorý bol priložený k tomuto stojanu.

Na demontáž stojana:

1. Monitor umiestnite na mäkkú tkaninu alebo vankúš.
2. Stlačte a podržte tlačidlo na uvoľnenie stojana.
3. Stojan zdvihnite nahor a ďalej od monitora.

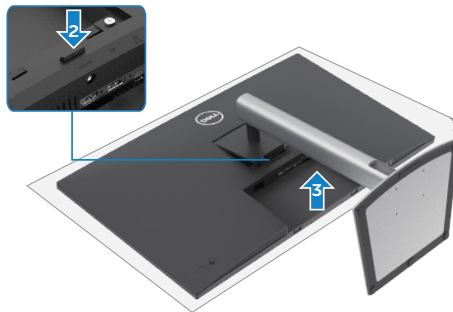

Montáž na stenu (voliteľná možnosť)

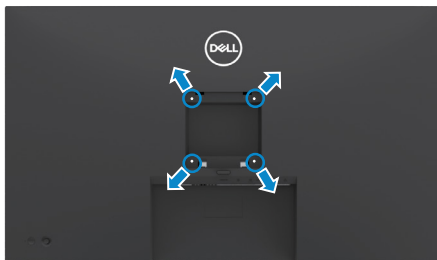

POZNÁMKA: Na pripojenie monitora na súpravu držiaka na stenu použite skrutky M3 x 6 mm.

Pozrite si pokyny dodané s držiakom na stenu, ktorý vyhovuje požiadavkám VESA.

1. Monitor umiestnite na mäkkú tkaninu alebo vankúš na stabilnom rovnom stole.
2. Odmontujte stojan.
3. Krížovým skrutkovačom Phillips odskrutkujte štyri skrutky, ktoré zaisťujú plastový kryt.
4. Na monitor namontujte montážnu konzolu zo súpravy držiaka na stenu.
5. Monitor namontujte na stenu podľa pokynov v dokumentácii dodanej k súprave držiaka na stenu.

POZNÁMKA: Na použitie len s držiakmi na montáž na stenu uvedenými v zozname UL alebo CSA, alebo GS s minimálnou nosnosťou/závažovou kapacitou 21,2 kg (46,7 lb).



Obsluha monitora

Napájanie na monitore

Stlačením tlačidla  zapnete monitor.

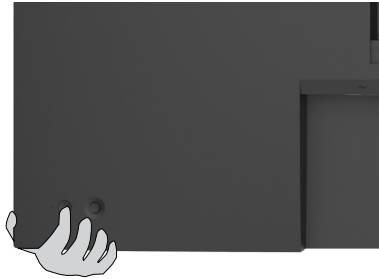

Ovládanie pomocou pákového ovládača

Úpravy ponuky OLS môžete vykonávať ovládaním pomocou pákového ovládača.





Ak chcete upraviť nastavenia OSD pomocou pákového ovládača na zadnej koncovej strane monitora, postupujte takto:

1. Stlačením pákového ovládača otvoríte Spúšťač ponuky OSD.
2. Pohybom pákového ovládača nahor/nadol/dolava/doprava prepínajte medzi možnosťami ponuky OSD.



Funkcie pákového ovládača

Funkcie	Opis
	Stlačením pákového ovládača otvoríte Spúšťač ponuky OSD.
	Pre navigovanie doprava a doľava.
	Pre navigovanie nahor a nadol.

Používanie Spúšťača ponuky

Stlačením pákového ovládača otvoríte Spúšťač ponuky OSD.







Spúšťača ponuky

- Preklopením pákového ovládača nahor otvoríte Hlavnú ponuku.
- Preklopením pákového ovládača doľava alebo doprava vyberte želané klávesové skratky.
- Preklopením pákového ovládača nadol ukončíte ponuku.



Podrobnosti Spúšťača ponuky

Nasledujúca tabuľka popisuje ikony Spúšťača ponuky:





Spúšťača ponuky paneli	Opis
 Main Menu (Ponuka)	Služi na otvorenie ponuky zobrazenej na obrazovke (OSD). Pozrite si časť Používanie hlavnej ponuky .
 Input Color (Vstupný zdroj) (Shortcut key 1)	Služi na nastavenie položky Input Source (Vstupný zdroj) .
 Preset Modes (Predvolené režimy) (Shortcut key 2)	Umožňuje vykonať výber zo zoznamu Preset color modes (Predvolených režimov farieb) .
 Brightness/Contrast (Jas/Kontrast) (Shortcut key 3)	Služi na priamy vstup do posuvných ovládačov nastavovania Brightness/Contrast (Jas/Kontrast) .
 Exit (Zavrieť)	Služi na ukončenie hlavnej ponuky OSD.

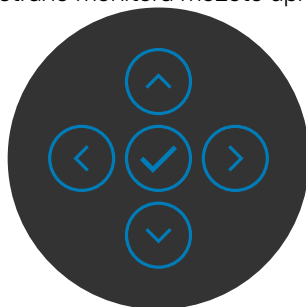

Tlačidlo -na prednom paneli

Pomocou tlačidiel na prednej strane monitora môžete upraviť nastavenia obrazu.



Tlačidlo -na prednom paneli	Popis
1  Nahor  Nadol	Pomocou tlačidla Hore (Zvýšenie) a Dole (Zníženie) upravíte položky v ponuke OSD.
2  Predchádzajúce	Ak sa chcete vrátiť do predchádzajúcej ponuky, použite tlačidlo Predchádzajúce .
3  Ďalej	Pomocou tlačidla Ďalej prejdete na ďalšiu úroveň alebo zvolíte možnosť.
4  Ťuknúť	Pomocou tlačidla Ťuknúť potvrdíte svoj výber.

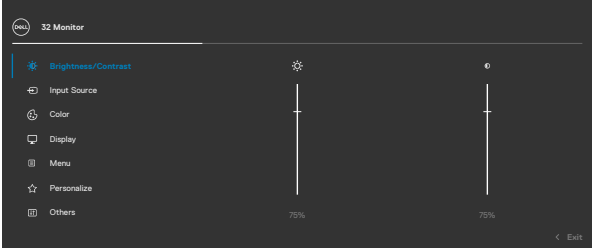

Používanie hlavnej ponuky

Ikona Ponuka a podponuky	Opis
	Slúži na aktiváciu úprav Brightness/Contrast (Jasu/Kontrastu) .
Brightness/Contrast (Jas/Kontrast)	
Brightness (Jas)	Slúži na nastavenie svetivosti podsvietenia (Rozsah: 0 - 100). Pohybom pákového ovládača hore zvýšite jas. Pohybom pákového ovládača dole znížite jas.
Contrast (Kontrast)	Najprv nastavte položku Brightness (Jas) a potom, len ak treba vykonať ďalšie nastavenie, upravte položku Contrast (Kontrast) . Pohybom pákového ovládača hore zvýšite kontrast a pohybom pákového ovládača dole znížite kontrast (Rozsah: 0 - 100). Pomocou funkcie Contrast (Kontrast) môžete upraviť rozdiel medzi tmavými a svetlými plochami na obrazovke monitora.



Ikona Ponuka a podponuky

Opis



Input Source (Vstupný zdroj)

Služi na výber rôznych vstupov obrazových signálov, ktoré sú pripojené k monitoru.

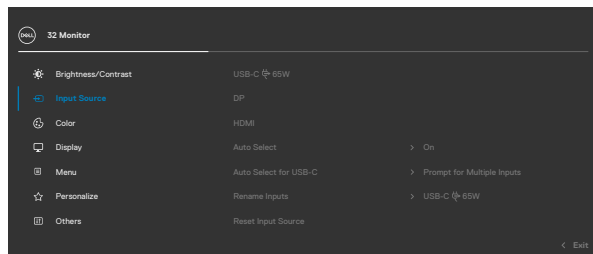

USB-C 65 W

Keď používate konektor **USB-C  65 W**, vyberte vstup **USB-C  65 W**. Stlačením tlačidla na pákovom ovládači potvrdíte svoj výber.

DP

Ak používate konektor **DP (DisplayPort)**, vyberte vstup **DP**. Stlačením tlačidla na pákovom ovládači potvrdíte svoj výber.

HDMI

Ak používate konektor HDMI, vyberte vstup **HDMI**. Stlačením tlačidla na pákovom ovládači potvrdíte svoj výber.

Auto Select (Automatický výber)



Umožňuje vyhľadávanie dostupných vstupných zdrojov. Stlačením  vyberiete túto funkciu.

Auto Select for USB-C 65 W (Automatická voľba rozhrania USB-C 65 W)

Stlačením  vyberiete túto funkciu:

- **Prompt for Multiple Inputs (Výzva pre viac vstupov):** umožňuje zobrazíť používateľovi správu Switch to USB-C Video Input (Prepnite na obrazový vstup USB-C), aby sa rozhodol, či sa má prepnúť alebo nie
- **Yes (Áno):** Monitor vždy bez opýtania prepne na obraz USB-C, ak je pripojené rozhranie USB-C.
- **No (Nie):** Monitor automaticky NEPREPNE na obraz USB-C z iného dostupného vstupu.



Ikona Ponuka a podponuky	Opis
Rename Inputs (Prenovať vstupy)	Umožňuje premenovať vstupy.
Reset Input Source (Obnovenie pôvodných nastavení vstupného zdroja)	Používa sa na vynulovanie všetkých nastavení v ponuke Input Source (Vstupný zdroj) na továrenské predvolené nastavenia. Stlačením  vyberiete túto funkciu.
 Color (Nastavenia)	Slúži na úpravu režimu nastavenia farieb.

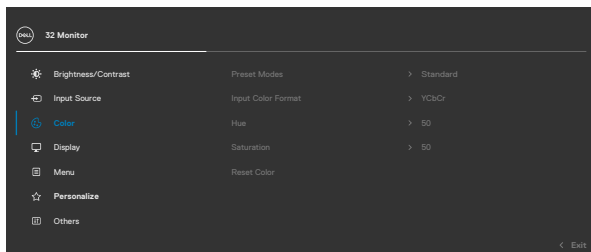

Preset Modes (Predvolený režim)

Pomocou tejto ponuky môžete vyberať zo zoznamu predvolených režimov farieb.

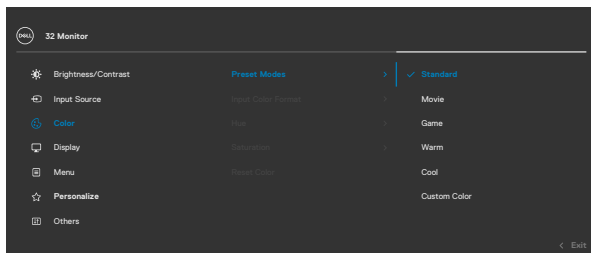

- **Standard (Štandardné):** Slúži na načítavanie nastavení predvolených farieb monitora. Ide o štandardný predvolený režim.
- **Movie (Film):** Ideálne pre filmy.
- **Game (Hra):** Ideálne pre väčšinu hráčskych aplikácií.
- **Warm (Teplé):** Zvyšuje teplotu farieb. S červeným a žltým odtieňom sa obrazovka javí teplejšia.
- **Cool (Studené):** Znižuje teplotu farieb. S modrým odtieňom sa obrazovka javí studenšia.
- **Custom Color (Používateľské farby):** Umožňuje ručne upraviť nastavenia farieb.

Stlačením tlačidla na pákovom ovládači potvrdíte svoj výber.

Ikona Ponuka a podponuky

Opis

Input Color Format (Vstupný formát farieb)

Umožňuje nastaviť režim obrazového vstupu na:

- **RGB:** Túto možnosť vyberte vtedy, keď je monitor pripojený k počítaču, alebo mediálnemu prehrávaču, ktorý podporuje výstup RGB.
- **YCbCr:** Túto možnosť vyberte vtedy, keď mediálnemu prehrávaču podporuje len výstup YCbCr.

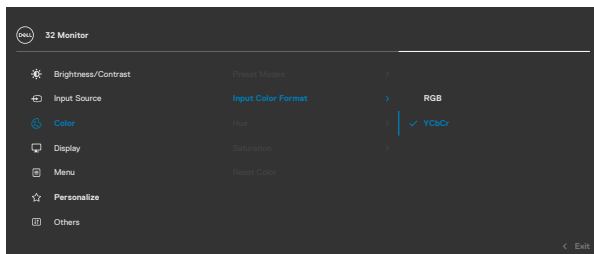

Hue (Odtieň)

Ak chcete nastaviť ostrosť od 0 do 100, použite pákový ovládač.

POZNÁMKA: Nastavenie odtieňa je k dispozícii len pre režim Film a Hra.

Saturation (Sýtosť farieb)

Ak chcete nastaviť sýtosť od 0 do 100, použite pákový ovládač.

POZNÁMKA: Nastavenie Sýtosť farieb je k dispozícii len pre režim Film a Hra.

Reset Color (Vynulovanie nastavení farieb)

Umožňuje vynulovanie nastavení farieb monitora na pôvodné hodnoty z výroby.

Stlačením  vyberiete túto funkciu.



Ikona Ponuka a podponuky



Display (Zobrazenie)

Opis

Ponuku Display (Zobrazenie) použite na úpravu obrazu.

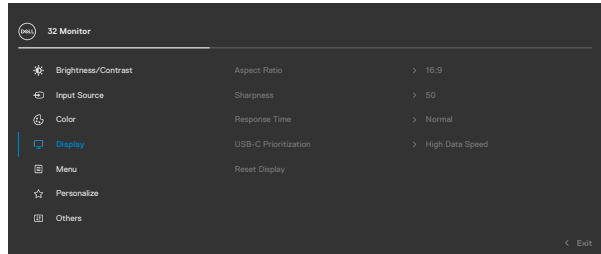

Aspect Ratio (Pomer strán)

Upravte pomer strán obrazu na **16:9, Auto Resize (Automaticky zmeniť) veľkosť, 4:3, 1:1.**

Sharpness (Ostroť)

Touto funkciou možno vytvoriť ostrejší alebo mäkší obraz.

Ak chcete nastaviť ostrosť od 0 do 100, použijete pákový ovládač.

Response Time (Čas odozvy)

Umožňuje nastaviť čas odozvy na možnosti Normálna alebo Rýchla.

USB-C Prioritization (Stanovenie priority USB-C)

Umožňuje určiť prioritu prenosu údajov s vysokým rozlíšením (High Resolution (Vysoké rozlíšenie)) alebo vysokou rýchlosťou (High Data Speed (Vysoká dátová rýchlosť)) pri použití portu USB-C / Režim DP alt.

Reset Display (Obnovenie pôvodných nastavení displeja)

Používa sa na vynulovanie všetkých nastavení v ponuke **Display (Displej)** na továrenské predvolené nastavenia. Stlačením  vyberiete túto funkciu.



Ikona Ponuka a podponuky



Menu (Ponuka)

Opis

Túto možnosť vyberte vtedy, keď chcete upraviť nastavenia ponuky OSD, ako sú jazyky ponuky OSD, čas, počas ktorého ponuka zostáva na obrazovke, a tak ďalej.

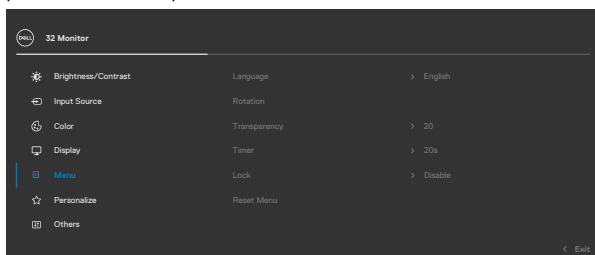

Language (Jazyk)

Umožňuje nastaviť zobrazenie ponuky OSD na jeden z ôsmich jazykov.

(angličtina, španielčina, francúzština, nemčina, brazílska portugálčina, ruština, zjednodušená čínština alebo japončina).

Rotation (Otáčanie)

Ponuku OSD otočí o 0/90/270 stupňov.

Na otočenie môžete zakaždým stlačiť pákový ovládač.

Transparency (Priehľadnosť)

Zvoľte túto možnosť, ak chcete zmeniť ponuku Priehľadnosť pohybovaním pákového ovládača hore alebo dolu (Rozsah: 0 - 100).

Timer (Časovač)

OSD Hold Time (Čas zobrazenia OSD): Slúži na nastavenie trvania zobrazenia OSD po stlačení tlačidla.

Pohybovaním pákového ovládača môžete posuvný ovládač nastaviť v 1-sekundových prírastkoch od 5 do 60 sekúnd.



Ikona Ponuka a podponuky

Opis

Lock (Zámok)

Ak ovládacie tlačidlá na monitore uzamknete, zabránite k nim prístup iným osobám. Zabránite aj náhodnej aktivácii v zostave viacerých monitorov vedľa seba.

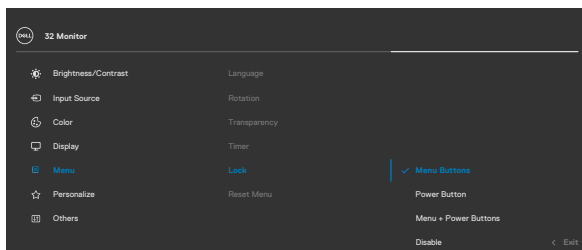

- **Tlačidlá ponuky:** Pomocou OSD na uzamknutie tlačidiel ponuky.
- **Tlačidlo napájania:** Pomocou OSD na uzamknutie tlačidla napájania.
- **Tlačidlo ponuky + napájania:** Pomocou OSD na uzamknutie všetkých tlačidiel ponuky a napájania.
- **Vypnúť:** Pákový ovládač posuňte doľava a podržte ho na dobu 4 sek.

Reset Menu (Obnovenie pôvodných nastavení ponuky)

Používa sa na vynulovanie všetkých nastavení v ponuke **Reset Menu (Obnovenie pôvodných nastavení)** na továrenské predvolené nastavenia.

Stlačením  vyberiete túto funkciu.





Personalize (Prispôsobiť)

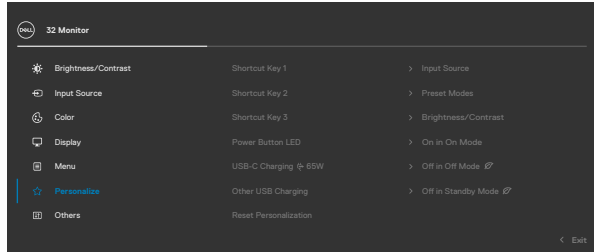

Shortcut key 1

(Klávesová skratka 1)

Shortcut key 2

(Klávesová skratka 2)

Shortcut key 3

(Klávesová skratka 3)

Power Button LED (LED tlačidla napájania)

USB-C Charging 65 W (Nabíjanie cez rozhranie USB-C 65 W)

Other USB Charging (Iné nabíjanie cez rozhranie USB)

Reset Personalization (Vynulovať prispôsobenie)

Ako klávesovú skratku môžete nastaviť **Predvolené režimy, Jas/Kontrast, Vstupný zdroj, Pomer strán, Otočenie, Informácie** o displeji.

Pomocou tejto ponuky môžete nastaviť stav kontrolky napájania s cieľom šetriť energiu.

Umožňuje zapnúť alebo vypnúť funkciu nabíjania **USB-C Charging 65 W (Nabíjanie cez rozhranie USB-C 65 W)** v režime vypnutého monitora. **POZNÁMKA:** Keď bude táto funkcia zapnutá, budete môcť svoj prenosný počítač alebo mobilné zariadenie nabíjať pomocou kábla USB-C aj vtedy, keď bude monitor vypnutý.

Umožňuje zapnúť alebo vypnúť funkciu nabíjania **Other USB Charging (Iné nabíjanie cez rozhranie USB)** v pohotovostnom režime monitora. **POZNÁMKA:** Táto voľba sa v revíziách firmvéru pre staršie monitory nazývala „USB“.

Používa sa na vynulovanie všetkých nastavení v ponuke **Personalize (Prispôsobiť)** na továrenské predvolené nastavenia.

Stlačením vyberiete túto funkciu.



Ikona Ponuka a podponuky



Others (Iné)

Opis

Vyberte túto možnosť na úpravu nastavení OSD, ako napríklad **DDC/CI**, **LCD conditioning (Kondicionovanie LCD)** atď.

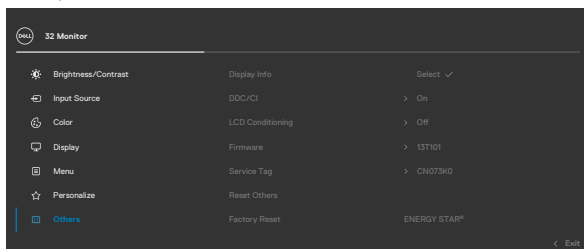

Display Info (Informácie o displeji)

Slúži na zobrazenie aktuálnych nastavení monitora. Stlačením  vyberiete túto funkciu.

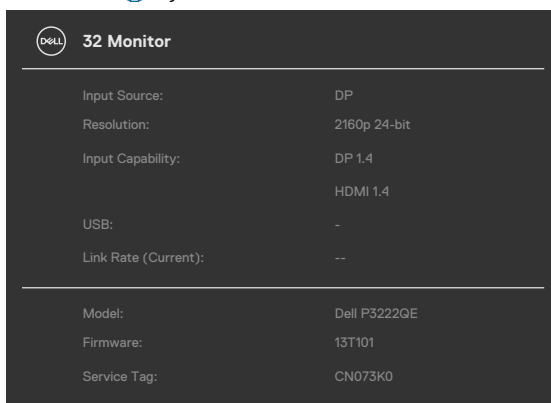

Ikona Ponuka a podponuky

Opis

DDC/CI

Pomocou ponuky **DDC/CI** (Zobraziť dátový kanál/ Príkazové rozhranie) môžete upravovať parametre monitora (jas, vyváženie farieb a ďalšie) prostredníctvom softvéru vo vašom počítači. Túto funkciu môžete vypnúť voľbou **Off (Vyp.)**. Túto funkciu zapnite na dosiahnutie najlepšieho používania a optimálneho výkonu monitora.

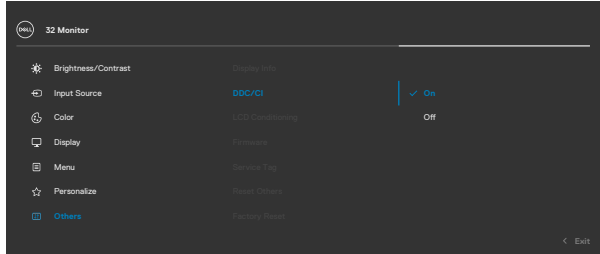

Ikona Ponuka a podponuky

Opis

LCD Conditioning (Kondiciovanie LCD)

Umožní snížit výskyt případů zvyškového obrazu na monitore. V závislosti od stupně zvyškového obrazu může trvat určitý čas, kým sa program spustí. Túto funkciu môžete zapnúť voľbou **On (Zap.)**.

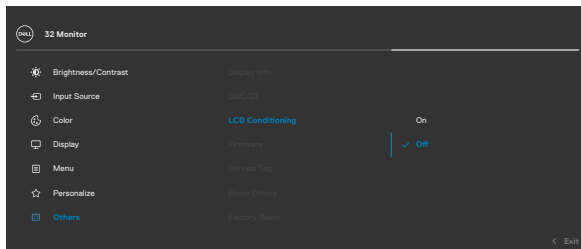

Firmware (Firmvér)

Zobrazuje verziu firmvéru vo vašom monitore.

Service Tag (Servisné označenie)

Slúži na zobrazenie servisného označenia. Servisné označenie je jedinečný alfanumerický identifikátor, ktorý spoločnosť Dell umožňuje identifikovať špecifikácie produktu a získať prístup k informáciám o záruke.

POZNÁMKA: Servisné označenie je vytlačené aj na štítku na zadnej strane obálky.

Reset Others (Obnovenie ostatných pôvodných nastavení)

Používa sa na vynulovanie všetkých nastavení v ponuke **Others (Iné)** na továrenské predvolené nastavenia. Stlačením  vyberiete túto funkciu.

Factory Reset (Obnovenie na továrenské predvolené nastavenia)

Slúži na obnovenie všetkých výrobných predvolených nastavení.



Používanie funkcie Zámok OSD

Ovládacie tlačidlá na prednom paneli môžete zamknúť, aby sa zabránilo prístupu k ponuke OSD a/alebo tlačidlu napájania.

Tlačidlo(-lá) môžete zamknúť pomocou ponuky Zamknúť.

1. Zvoľte jednu z týchto možností.

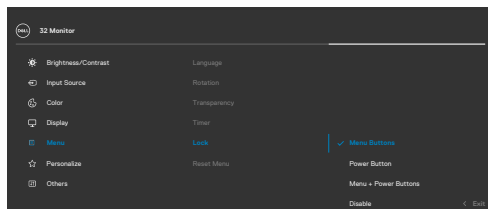

2. Zobrazí sa nasledujúca správa.

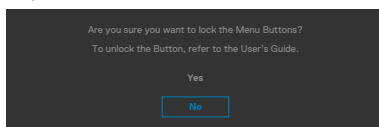

3. Ak chcete tlačidlá zamknúť, zvolte Áno. Keď sú zamknuté, stlačením ľubovoľného tlačidla sa zobrazí ikona zámku .





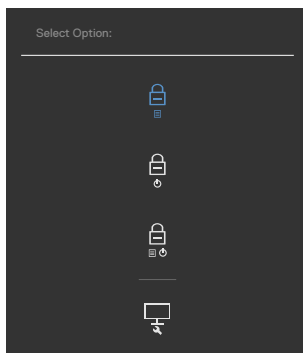

Tlačidlo(-lá) môžete zamknúť pomocou pákového ovládača.

Stlačte tlačidlo so šípkou doľava na pákovom ovládači a podržte ho stlačené na štyri sekundy. Na obrazovke sa zobrazí ponuka.



Zvoľte jednu z týchto možností.



Možnosti	Popis
1  Uzamknutie tlačidiel ponuky	Zvoľte túto možnosť, ak chcete zamknúť funkciu ponuky OSD.
2  Uzamknutie tlačidla napájania	Použite túto možnosť, ak chcete zamknúť tlačidlo napájania. Používateľ nebude môcť vypnúť monitor pomocou tlačidla napájania.
3  Uzamknutie tlačidla ponuky a napájania	Pomocou tejto ponuky uzamknete ponuku OSD a tlačidlo napájania, ak chcete monitor vypnúť.
4  Built-in Diagnostics	Pomocou tejto možnosti spustíte vstavanú diagnostiku; pozrite si časť Built-in Diagnostics .

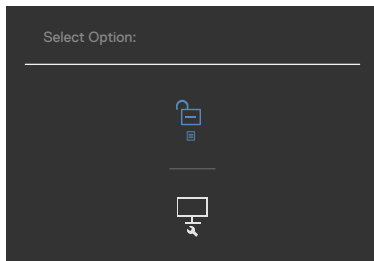

Na zamknutie tlačidla(-iel).

Stlačte tlačidlo so šípkou doľava na pákovom ovládači a podržte ho stlačené na štyri sekundy, až kým sa na obrazovke nezobrazí ponuka. Nasledujúca tabuľka uvádza možnosti na odomknutie ovládacích tlačidiel na prednom paneli.



Možnosti	Popis
1  Odomknutie tlačidiel ponuky	Pomocou tejto možnosti odomknete funkciu ponuky OSD.
2  Odomknutie tlačidla napájania	Pomocou tejto možnosti odomknete tlačidlo napájania, ak chcete monitor vypnúť.
3  Odomknutie tlačidiel ponuky a napájania	Pomocou tejto ponuky odomknete ponuku OSD a tlačidlo napájania, ak chcete monitor vypnúť.



Počiatkové nastavenie

Ak vyberiete položky OSD pre Obnovenie výrobných nastavení vo funkcii Ostatné, zobrazí sa nasledujúca správa:

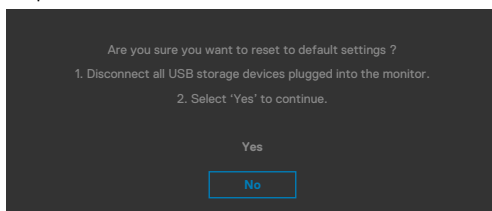

Ak vyberiete „**Áno**“ na obnovenie predvolených nastavení, zobrazí sa nasledujúca správa

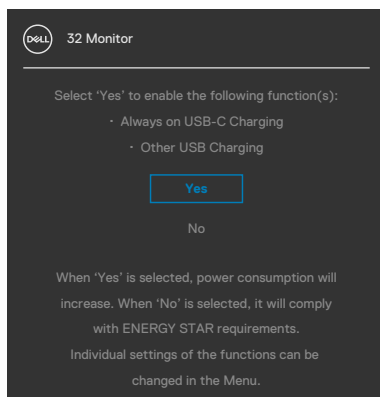

Výstražné správy OSD

Keď monitor nepodporuje príslušný režim rozlíšenia, môže sa zobraziť nasledovná správa:

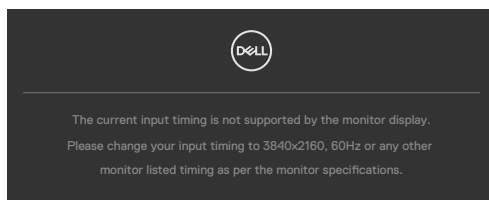

To znamená, že monitor nemôže byť zosynchronizovaný so signálom, ktorý prijíma z počítača. V časti **Špecifikácie rozlíšenia** si pozrite adresovateľné rozsahy horizontálnej a vertikálnej frekvencie pre tento monitor. Odporúčaný režim je **3840 x 2160**.

Pred zablokovaním funkcie DDC/CI sa môže zobraziť nasledovná správa:

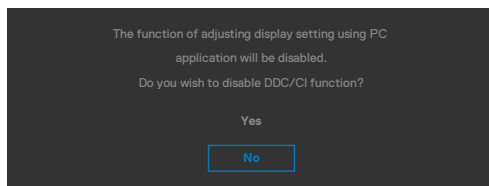

Ak monitor prejde do **Pohotovostný Režim**, zobrazí sa nasledujúca správa:

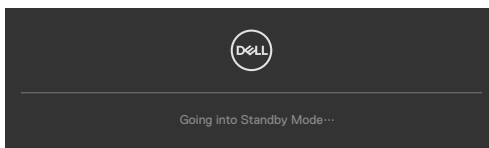

Ak chcete získať prístup do **OSD**, aktivujte počítač a prepnite monitor do prevádzkového režimu.

Ak stlačíte ktorékoľvek tlačidlo okrem tlačidla napájania, nasledovné správy sa zobrazia v závislosti od vybraného vstupu:

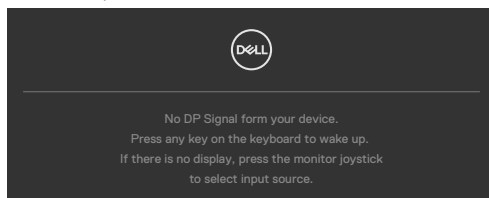

Kým bude k monitoru v rámci nasledujúcich podmienok pripojený kábel s podporou alternatívneho režimu DP, zobrazí sa správa:

- Ak bude položka Automatická voľba pre **USB-C** nastavená na možnosť Výzva pre viac vstupov.
- Ak bude k monitoru pripojený kábel USB-C.

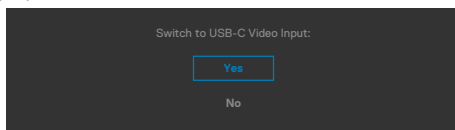

Ak sa monitor pripája s dvoma alebo viacerými portami, pri výbere možnosti **Auto (Automaticky)** v položke Input Source (Vstupný zdroj) sa prepne na ďalší port so signálom.

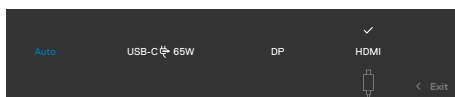

Vo funkcii Prispôbiť zvolte položky OSD **Vypnúť v pohotovostnom režime**  a zobrazí sa nasledujúca správa:

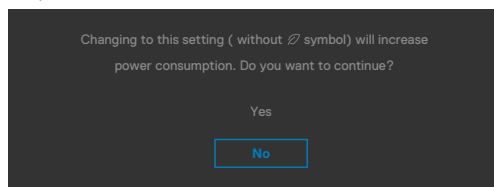

Ak je úroveň jasu nastavená na viac ako predvolená hodnota 75 %, zobrazí sa nasledujúca správa:

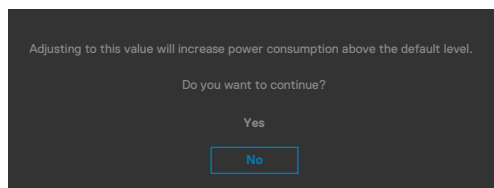

- Ak používateľ vyberie „Áno“, hlásenie o napájaní bude zobrazené len raz.
- Ak používateľ vyberie „Nie“, znova bude zobrazené výstražné hlásenie o napájaní.
- Výstražné hlásenie o napájaní sa znova zobrazí, ak používateľ použije výrobné obnovenie z ponuky OSD.



Ak vyberiete jeden zo vstupov DP / HDMI / USB-C a nie je pripojený príslušný kábel, zobrazí sa dolu uvedené dialógové okno.

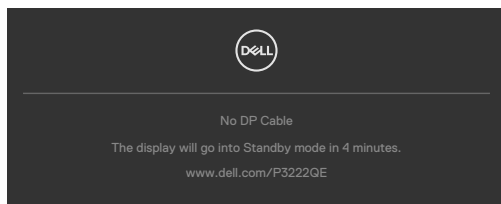

alebo

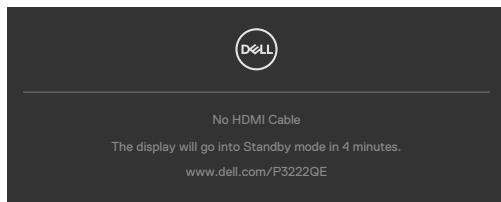

alebo

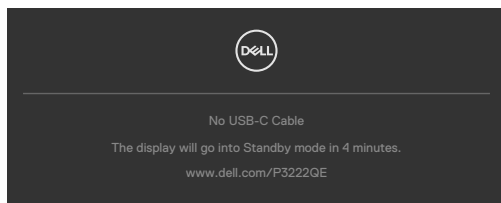

Viac informácií nájdete v časti [Riešenie problémov](#).



Nastavenie maximálneho rozlíšenia

Na nastavenie maximálneho rozlíšenia pre monitor:

V systémoch Windows 7, Windows 8 alebo Windows 8.1:

1. Len v systéme Windows 8 alebo Windows 8.1 vyberte dlaždicu Pracovná plocha a prepnite na klasickú pracovnú plochu. V systémoch Windows Vista a Windows 7 tento krok preskočte.
2. Pravým tlačidlom myši kliknite na pracovnú plochu a kliknite na **Screen Resolution (Rozlíšenie obrazovky)**.
3. Kliknite na rozbaľovací zoznam pre **Screen Resolution (Rozlíšenie obrazovky)** a zvolte **3840 x 2160**.
4. Kliknite na **OK**.

V systéme Windows 10:

1. Pravým tlačidlom myši kliknite na pracovnú plochu a kliknite na **Display Settings (Nastavenia obrazovky)**.
2. Kliknite na **Advanced display settings (Rozšírené nastavenia zobrazenia)**.
3. Kliknite na rozbaľovací zoznam **Resolution (Rozlíšenie)** a vyberte **3840 x 2160**.
4. Kliknite na **Apply (Použiť)**.

Ak sa vám možnosť **3840 x 2160** nezobrazuje, zrejme budete musieť aktualizovať svoj grafický ovládač. V závislosti od vášho počítača vykonajte niektorý z týchto postupov:

Ak máte stolný počítač Dell alebo prenosný počítač:

- Prejdite na stránku <https://www.dell.com/support>, zadajte servisné označenie a stiahnite si najnovší ovládač pre svoju grafickú kartu.

Ak používate iný počítač a nie od spoločnosti Dell (prenosný alebo stolný počítač):

- Prejdite na internetovú stránku podpory výrobcu počítača a stiahnite si najnovšie grafické ovládače.
- Prejdite na internetovú stránku výrobcu grafickej karty a stiahnite si najnovšie grafické ovládače.



Riešenie problémov

⚠ VÝSTRAHA: Skôr, než začnete vykonávať akékoľvek činnosti podľa tohto odseku, prečítajte si časť **Bezpečnostné Pokyny**.

Samokontrola

Tento monitor je vybavený funkciou Samokontrola, ktorá umožňuje zistiť, či monitor správne funguje. Ak sú monitor aj počítač správne zapojené, ale obrazovka zostane tmavá, samokontrolu monitora spustíte podľa nasledujúcich krokov:

1. Vypnite počítač aj monitor.
2. Zo zadnej strany počítača odpojte kábel na vedenie obrazového signálu. Na zabezpečenie riadnej činnosti samokontroly sa musia zo zadnej strany počítača odpojiť všetky digitálne aj analógové káble.
3. Zapnite monitor.

Ak monitor nemôže snímať obrazový signál, hoci funguje správne, na obrazovke by sa malo zobraziť pohyblivé dialógové okno (na čiernom pozadí). V režime samokontroly svieti biely indikátor napájania LED. Jedno z dialógových okien sa bude stále posúvať na obrazovke aj v závislosti od vybraného vstupu.

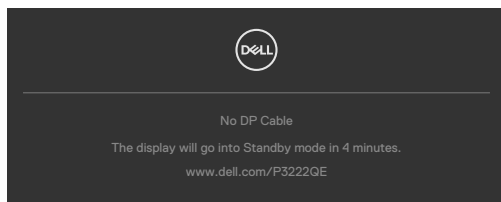

alebo

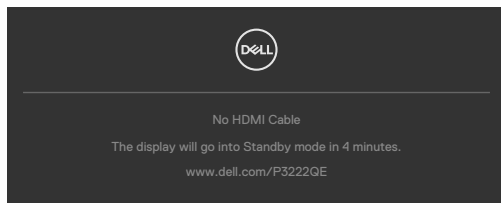

alebo

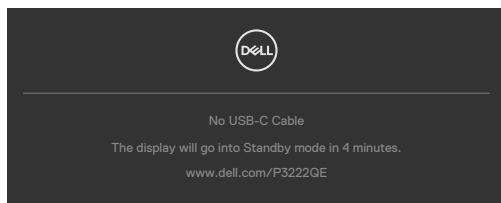

4. Toto dialógové okno sa tiež zobrazí v normálnej prevádzke systému, ak sa odpojí kábel na vedenie obrazového signálu alebo je poškodený.
5. Monitor vypnite a znovu zapojte kábel na vedenie obrazového signálu; potom zapnite aj počítač aj monitor.

Ak po vykonaní predchádzajúceho postupu obrazovka monitora zostane prázdna, skontrolujte video ovládač a počítačový systém, pretože váš monitor funguje správne.

Vstavaná diagnostika

Tento monitor má vstavaný diagnostický nástroj, ktorý vám pomôže určiť, či vyskytnutá abnormalita obrazovky predstavuje vnútorný problém monitora alebo počítača a grafickej karty.

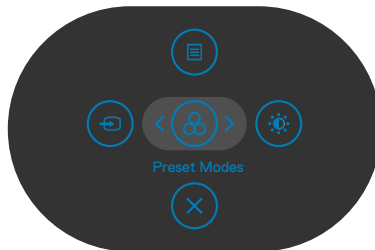

Spustenie vstavanej diagnostiky:

1. Uistite sa, že obrazovka je čistá (na povrchu obrazovky nesmie byť prach).
2. Stlačte tlačidlo 5 a podržte ho stlačené na 4 sekúnd, kým na obrazovke nezobrazí ponuka.
3. Pomocou pákového ovládača zvýraznite možnosť Diagnostika  a diagnostiku spustíte stlačením tlačidla na pákovom ovládači. Zobrazí sa sivá obrazovka.
4. Sledujte, či sa na obrazovke nenachádzajú žiadne kazy alebo anomálie.
5. Znova stláčajte tlačidlo na pákovom ovládači, kým sa nezobrazí červená obrazovka.
6. Sledujte, či sa na obrazovke nenachádzajú žiadne kazy alebo anomálie.
7. Kroky č. 5 a 6 opakujte, až kým obrazovka nebude zobrazovať zelenú, modrú a bielu farbu. Venujte pozornosť akýmkoľvek anomáliám a kazom.

Tento test je skončený, keď je zobrazená obrazovka s textom. Na ukončenie znova stlačte tlačidlo na pákovom ovládači.

Pokiaľ sa vstavaným diagnostickým nástrojom nezistia žiadne abnormality na obrazovke, monitor funguje správne. Skontrolujte grafickú kartu a počítač.



Bežné problémy

V nasledovnej tabuľke sa uvádzajú všeobecné informácie o bežných problémoch monitora, ktoré sa môžu vyskytnúť, ako aj možné riešenia:

Bežné symptómy	Ako sa prejavujú	Možné riešenia
Žiadny obraz/ LED indikátor napájania nesvieti	Žiadny obraz	<ul style="list-style-type: none">• Uistite sa, že kábel na vedenie obrazového signálu je k monitoru a počítaču správne zapojený a zaistený.• Skontrolujte, či elektrická zásuvka správne funguje tak, že do nej zapojíte iné elektrické zariadenie.• Uistite sa, že tlačidlo napájania je úplne stlačené.• Uistite sa, že v ponuke Input source (Vstupný zdroj) je zvolený správny vstupný zdroj.
Žiadny obraz/ LED indikátor napájania svieti	Žiadny obraz alebo jas	<ul style="list-style-type: none">• V ponuke OSD nastavte ovládacie prvky jasu a kontrastu na vyššie hodnoty.• Zapnite funkciu Samokontrola monitora.• Skontrolujte, či kolíky v konektore kábla na vedenie obrazového signálu nie sú zohnuté alebo poškodené.• Spustite vstavanú diagnostiku.• Uistite sa, že v ponuke Input source (Vstupný zdroj) je zvolený správny vstupný zdroj.
Chýbajúce pixle	Na LCD obrazovke sú škvryny	<ul style="list-style-type: none">• Vypnite a zapnite napájanie.• Trvalo vypnutý pixel je normálna chyba, ktorá sa môže vyskytovať v technológii LCD.• Viac informácií o politike kvality a pixlov spoločnosti Dell nájdete na internetovej stránke technickej podpory Dell na lokalite: https://www.dell.com/pixelguidelines.
Prilepené pixle	Na LCD obrazovke sú jasné škvryny	<ul style="list-style-type: none">• Vypnite a zapnite napájanie.• Trvalo vypnutý pixel je normálna chyba, ktorá sa môže vyskytovať v technológii LCD.• Viac informácií o politike kvality a pixlov spoločnosti Dell nájdete na internetovej stránke technickej podpory Dell na lokalite: https://www.dell.com/pixelguidelines.
Problémy s nastavením jasu	Obraz je príliš matný alebo príliš jasný	<ul style="list-style-type: none">• V monitore obnovte výrobné nastavenia.• V ponuke OSD upravte jas a kontrast.



Bežné symptómy	Ako sa prejavujú	Možné riešenia
Problémy súvisiace s bezpečnosťou	Viditeľné znaky dymu alebo iskier	<ul style="list-style-type: none"> · Nevykonávajte žiadne opatrenia na odstraňovanie porúch. · Okamžite sa obráťte na obchodné zastúpenie spoločnosti Dell.
Občasné problémy	Monitor občas zlyháva	<ul style="list-style-type: none"> · Uistite sa, že kábel na vedenie obrazového signálu je do monitora a počítača správne zapojený a zaistený. · V monitore obnovte výrobné nastavenia. · Spustíte funkciu samokontroly monitora a zistíte, či sa tento občasný problém objavuje aj v režime samokontroly.
Chýba farba	Chýba farba obrazu	<ul style="list-style-type: none"> · Spustíte Samokontrolu monitora. · Uistite sa, že kábel na vedenie obrazového signálu je do monitora a počítača správne zapojený a zaistený. · Skontrolujte, či kolíky v konektore kábla na vedenie obrazového signálu nie sú zohnuté alebo poškodené.
Nesprávna farba	Nízka kvalita farieb obrazu	<ul style="list-style-type: none"> · V OSD Color settings (Nastavenia farieb) skúste iné vopred nastavené režimy. · Upravte hodnotu R/G/B v položke Vlastné farby v ponuke OSD Color (Farby). · Zmeňte Vstupný formát farieb na PC RGB alebo YCbCr v ponuke OSD Color (Farby). · Spustíte vstavanú diagnostiku.
Na monitore zostal dlhú dobu zvyškový obraz zo statického obrazu.	Na obrazovke sa objavuje slabý tieň zobrazeného statického obrazu.	<ul style="list-style-type: none"> · Obrazovku nastavte na vypnutie po uplynutí niekoľkých minút doby nečinnosti obrazovky. Tieto sa môžu nastaviť v možnostiach Napájanie v systéme Windows alebo v nastavení položky Šetrič energie v systéme Mac. · Prípadne môžete použiť dynamicky sa meniaci šetrič obrazovky.



Špecifické problémy výrobu

Problém	Ako sa prejavujú	Možné riešenia
Obraz na obrazovke je príliš malý	Obraz je na obrazovke umiestnený v strede, ale nevyplní celú plochu zobrazenia.	<ul style="list-style-type: none">• Skontrolujte nastavenie pomeru strán v ponuke OSD Display (Zobrazenie).• V monitore obnovte výrobné nastavenia.
Monitor nemožno nastaviť pomocou tlačidiel na prednom paneli.	Na obrazovke sa nezobrazuje ponuka OSD.	<ul style="list-style-type: none">• Monitor vypnite, napájací kábel monitora odpojte a znovu zapojte a potom monitor zapnite.
Pri stláčaní používateľských ovládacích prvkov nie je žiadny vstupný signál.	Žiadny obraz, svieti biely svetelný indikátor LED.	<ul style="list-style-type: none">• Skontrolujte zdroj signálu. Posunutím myši alebo stlačením ktoréhokoľvek tlačidla na klávesnici sa uistite, že počítač nie je prepnutý do úsporného režimu.• Skontrolujte, či je signálny kábel pripojený správne. V prípade potreby znova pripojte signálny kábel.• Resetujte počítač alebo video prehrávač.
Obraz nevyplní celú obrazovku	Obraz nevyplní výšku alebo šírku obrazovky.	<ul style="list-style-type: none">• Monitor môže vzhľadom k rôznym formátom obrazu (pomer strán) DVD zobrazovať na celú obrazovku.• Spustite vstavanú diagnostiku.
Pri používaní pripojenia pomocou rozhrania USB-C k počítaču, prenosnému počítaču atď. sa nezobrazuje žiadny obraz	Prázdna obrazovka	<ul style="list-style-type: none">• Skontrolujte, či rozhranie USB-C zariadenia podporuje alternatívny režim DP.• Skontrolujte, či zariadenie vyžaduje viac než 65 W nabíjanie.• Rozhranie USB-C zariadenia nepodporuje alternatívny režim DP.• Nastavte systém Windows do režimu Projekcia.• Skontrolujte, že kábel USB-C nie je poškodený.



Problém	Ako sa prejavujú	Možné riešenia
Bez nabíjania, ak sa používa pripojenie pomocou rozhrania USB-C k počítaču, prenosnému počítaču atď	Žiadne nabíjanie	<ul style="list-style-type: none"> • Skontrolujte, že zariadenie podporuje jeden z profilov nabíjania 5 V / 9 V / 15 V / 20 V. • Skontrolujte, či notebook vyžaduje používanie napájacieho adaptéra > 65 W. • Ak notebook vyžaduje používanie napájacieho adaptéra > 65 W, nemusí sa pomocou pripojenia USB-C nabíjať. • Používajte len schválený adaptér značky Dell alebo adaptér dodaný s výrobkom. • Skontrolujte, že kábel USB-C nie je poškodený.
Prerušované nabíjanie, ak sa používa pripojenie pomocou rozhrania USB-C k počítaču, prenosnému počítaču atď	Prerušované nabíjanie	<ul style="list-style-type: none"> • Skontrolujte, či maximálny príkon zariadenia je viac než 65 W. • Používajte len schválený adaptér značky Dell alebo adaptér dodaný s výrobkom. • Skontrolujte, že kábel USB-C nie je poškodený.
Obnovovacia frekvencia klesne na 30 Hz alebo farebná hĺbka klesne na 6 bitov	Pokles obnovovacej frekvencie alebo pokles farebnej hĺbky	<ul style="list-style-type: none"> • Tento monitor má predvolenú 2-prúdovú linku pre USB-C. Pre obraz s plným výkonom na platforme DP 1.2 je potrebné prepnúť polarizáciu USB-C na vysoké rozlíšenie.
Žiadne pripojenie do siete	Sieť spadla alebo dochádza k prerušovaniu	<ul style="list-style-type: none"> • v OSD vyberte prioritu údajov. Počas pripojenia do siete nestláčajte hlavný vypínač; musí zostať v polohe zapnutia.



Problém	Ako sa prejavujú	Možné riešenia
Port Lan nefunguje	Problém v nastavení OS alebo pripojení kábla	<ul style="list-style-type: none"> • V počítači musíte mať nainštalovaný najnovší BIOS a ovládače pre počítač. • V rámci Správcu zariadení Windows musíte mať nainštalovaný ovládač RealTek Gigabit Ethernet Controller. • Ak nastavenie BIOS obsahuje možnosť Zapnúť/Vypnúť LAN/GBE, musí sa nastaviť na možnosť Zapnúť. • Kábel siete Ethernet bezpečne pripojte k monitoru a k rozbočovaču/smerovaču/bráne firewall. • Na potvrdenie pripojenia skontrolujte stav LED kábla siete Ethernet. Ak LED nesvieti, odpojte a znova pripojte oba konce kábla siete Ethernet. • Najprv vypnite počítač a odpojte kábel s koncovkou Type-C a napájací kábel od monitora. Potom zapnite počítač, zapojte napájací kábel monitora a kábel s koncovkou Type-C.



Špecifické problémy univerzálnej sériovej zbernice (USB)

Špecifické symptómy	Ako sa prejavujú	Možné riešenia
Rozhranie USB nefunguje	Periférne zariadenia s USB rozhraním nefungujú	<ul style="list-style-type: none">• Skontrolujte, či je displej zapnutý.• Vstupný kábel znova zapojte do počítača.• Periférne zariadenia s USB rozhraním znova pripojte (výstupný konektor).• Monitor vypnite a znova zapnite.• Počítač znova naštartujte.• Pre niektoré zariadenia s USB rozhraním, ako napríklad prenosné pevné diskové jednotky, je potrebný zdroj napájania; jednotku zapojte pripojte priamo k počítaču.
Rozhranie Super speed USB 5Gbps (USB 3.2, 1. Generácie) je pomalé.	Periférne zariadenia USB 3.2, 1. Generácie pracujú pomaly alebo vôbec nefungujú	<ul style="list-style-type: none">• Skontrolujte, či je váš počítač kompatibilný s USB 3.2, 1. Generácie.• Niektoré počítače majú porty USB 3.2, 1. Generácie, USB 2.0 a USB 1.1. Skontrolujte, či sa používa správny port USB.• Vstupný kábel znova zapojte do počítača.• Periférne zariadenia s USB rozhraním znova pripojte (výstupný konektor).• Počítač znova naštartujte.
Bezdrôtové periférne zariadenia s USB rozhraním prestanú fungovať, keď je zapojené zariadenie USB 3.2, 1. Generácie	Bezdrôtové periférne zariadenia s USB rozhraním reagujú pomaly alebo fungujú len vtedy, keď sa zmenší vzdialenosť medzi týmto zariadením a jeho prijímačom	<ul style="list-style-type: none">• Zvýšte vzdialenosť medzi periférnymi zariadeniami s USB 3.2, 1. Generácie rozhraním a bezdrôtovým prijímačom s USB rozhraním.• Bezdrôtový prijímač s USB rozhraním umiestnite čo najbližšie k bezdrôtovým periférnym zariadeniam s USB rozhraním.• Bezdrôtový prijímač s USB rozhraním umiestnite pomocou USB predlžovacieho kábla čo najďalej od portu USB 3.2, 1. Generácie.
Rozhranie USB nefunguje	Žiadne funkcie USB	Pozrite si tabuľku Vstupný zdroj a párovanie s USB.



Príloha

Oznamy FCC (len pre USA) a ďalšie informácie týkajúce sa právnych predpisov

Oznámenia FCC a ďalšie informácie týkajúce sa právnych predpisov nájdete na webovej lokalite pre súlad s právnymi predpismi na adrese https://www.dell.com/regulatory_compliance.

Kontaktovanie spoločnosti Dell

Zákazníci v Spojených štátoch amerických môžu volať na číslo 800-WWW-DELL (800-999-3355)

Databáza produktov EÚ pre energetický štítok a karta s informáciami o produkte

P3222QE: <https://eprel.ec.europa.eu/qr/557066>

 **POZNÁMKA: Ak nemáte aktívne internetové pripojenie, kontaktné informácie môžete nájsť na objednávke, faktúre, dodacom liste, účtenke alebo v katalógu výrobkov spoločnosti Dell.**

Spoločnosť Dell poskytuje niekoľko možností technickej podpory a servisu on-line alebo po telefóne. Dostupnosť sa líši v závislosti od krajiny a výrobku, a niektoré služby nemusia byť vo vašej oblasti dostupné.

Ak chcete získať on-line podporu pre monitor:

Navštívte lokalitu <https://www.dell.com/support/monitors>.

Ak chcete kontaktovať spoločnosť Dell ohľadne predaja, technickej podpory alebo záležitostí týkajúcich sa zákazníckeho servisu:

1. Prejdite na <https://www.dell.com/support>.
2. Svoju krajinu alebo oblasť si zistíte v rozbaľovacej ponuke Choose A Country/Region (Vybrať krajinu/oblasť) v pravom dolnom rohu stránky.
3. Kliknite na Kontaktujte nás vedľa rozbaľovacieho zoznamu krajín.
4. Podľa potreby vyberte vhodnú službu alebo prepojenie na technickú podporu.
5. Vyberte spôsob kontaktovania spoločnosti Dell, ktorý vám vyhovuje.

