



צג Dell P3222QE

מדריך למשתמש



הערה: "הערה" מציינת מידע חשוב שיסייע לך להשתמש טוב יותר במחשב. 
זהירות: "זהירות" מציינת נזק לחומרה או איבוד נתונים אם לא פועלים לפי ההוראות. 
אזהרה: "אזהרה" מציינת פוטנציאל לנזק לרכוש, פציעה או מוות. 

זכויות יוצרים © 2021 Dell Inc. או חברות הבת שלה. כל הזכויות שמורות. Dell, EMC וסימנים מסחריים אחרים הם סימנים מסחריים של Dell Inc. או חברות הבת שלה. סימנים מסחריים אחרים שייכים לבעלים שלהם בהתאמה.

05 – 2021

גרסה A00

תוכן העניינים

6	הוראות בטיחות
7	מידע על הצג
7	תכולת האריזה
8	מאפייני המוצר
9	זיהוי החלקים והבקורות
9	מראה מלפנים
10	מראה מאחור
11	מראה מלמטה
12	מפרטי הצג
13	מפרטי הרזולוציה
14	מצבי תצוגה מתוכנתים
15	מפרטי חשמל
16	מאפיינים פיזיים
17	מאפיינים סביבתיים
18	הקצאות פינים
24	הכנס-הפעל
24	איכות ומדיניות פיקסלים של צג LCD
24	טיפול בצג והעברתו
26	הנחיות תחזוקה
26	ניקוי הצג
27	הצבת הצג
27	חיבור המעמד
30	שימוש בהטיה, סיבוב והגבהה אנכית



30	הטיה, סיבוב והגבהה אנכית
30	שינוי כיוון התצוגה
31	כיוון הגדרות הסיבוב של התצוגה
32	סידור הכבלים
33	חיבור הצג
36	Dell Power Button Sync
38	חיבור הצג ל-DPBS בפעם הראשונה
39	שימוש בפונקציית DPBS
41	חיבור הצג עבור USB-C
43	אבטחת הצג באמצעות מנעול קנדינגטון (אופציונלי)
44	הסרת מעמד הצג
45	חיבור לקיר (אופציונלי)
46	שימוש בצג
46	הדלקת הצג
46	שימוש בג'ויסטיק
47	שימוש במפעיל התפריט
49	הקדמי -לחצנים בלוח
50	בשימוש בתפריט הראשי
61	שימוש בפונקציה OSD Lock (נעילת תפריט המסך)
64	Initial Setup (הגדרה ראשונית)
65	הודעות אזהרה בתפריט שבמסך
68	הגדרת הרזולוציה המרבית
69	פתרון בעיות
69	בדיקה עצמית
70	אבחון מובנה
71	בעיות נפוצות
73	בעיות ספציפיות למוצר
75	בעיות ספציפיות לאפיק טורי אוניברסלי (USB)



76 נספח
76 הודעות FCC (ארה"ב בלבד) ומידע נוסף על רגולציה.
76 פנייה ל-Dell
מסד הנתונים של האיחוד האירופי לתוויות צריכת חשמל וגיליון נתוני
76 מוצרים



הוראות בטיחות

△ זהירות: שימוש בבקורות, כוונונים או נהלים אחרים מאלה שפורטו במסמך זה עלולים לגרום לחשיפה להתחשמלות, סיכונים חשמליים ו/או סיכונים מכניים.

- יש להניח את הצג על משטח יציב ולטפל בו בזהירות. המסך שביר ועלול להינזק אם מפילים אותו או חובטים בו בעצם חד.
 - יש לוודא תמיד שדירוג החשמל של הצג מתאים לזרם החילופין באזורך.
 - יש לשמור על הצג בטמפרטורת החדר. קור או חום קיצוניים עלולים לפגוע בתצוגת הגביש הנוזלי של המסך.
 - אין להניח לצג להיות נתון לרעידות חזקות או לחבטות עזות. לדוגמה, אין להניח את הצג בתא המטען.
 - יש לנתק את הצג מהחשמל אם לא ייעשה בו שימוש לפרק זמן ממושך.
 - כדי למנוע התחשמלות, אין לנסות להסיר כיסוי כלשהו או לגעת בתוך הצג.
- למידע על הוראות הבטיחות, יש לעיין בפרק "מידע על בטיחות, הגנה על הסביבה ורגולציה (SERI).









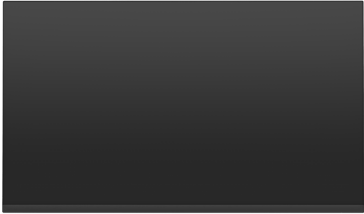

מידע על הצג

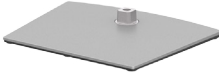
תכולת האריזה

הצג מסופק עם הרכיבים המוצגים להלן. אם חלק כלשהו חסר, יש לפנות ל-Dell. ניתן למצוא מידע נוסף בקישור [פנייה ל-Dell](#).

 הערה: חלק מהרכיבים עשויים להיות אופציונליים ולא להיכלל באריזת הצג. חלק מהתכונות עשויות שלא להיות זמינות במדינות מסוימות.

מסך	
עמוד	
בסיס מעמד	
כבל חשמל (משתנה לפי מדינה)	
כבל USB סוג C (C עד C)	
כבל USB סוג C (A עד C)	
כבל DP (חיבור DisplayPort ל-DisplayPort)	
אזיקון	



- מדריך מקוצר להגדרה
- מידע על בטיחות, הגנה על הסביבה ורגולציה

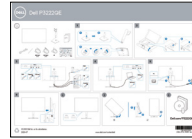

הערה: הערה: USB Type-C® ו-USB-C® הם סימנים מסחריים רשומים של USB Implementers Forum.

מאפייני המוצר

לגג השטוח **Dell P3222QE** תצוגת LCD TFT עם מטריצה פעילה ותאורת רקע מסוג LED. להלן מאפייני הצג:

- שטח צפייה במסך של 80 ס"מ (31.5 אינץ') (מדידה באלכסון). רזולוציה של (16:9) 3840x2160 עם תמיכה במלא לרזולוציות נמוכות יותר.
 - זווית צפייה רחבה עם לוח צבעים של 99% sRGB.
 - יכולת הטיה, סיבוב, סיבוב על ציר והגבהה אנכית.
 - מעמד ניתן להסרה וחורים לחיבור למתקן תלייה בתקן Video Electronics Standards Association (VESA™) בגודל 100 מ"מ שמעניקים גמישות בהתקנה.
 - מסגרת צרה במיוחד מצמצמת למינימום את הפער שנוצר בשימוש במספר צגים, ומאפשרת ליצור חוויית צפייה אלגנטית יותר.
 - הצג מוכן לעתיד הודות לקישוריות דיגיטלית נרחבת עם חיבורי DP/HDMI.
 - יכולת "הכנס-הפעל", אם המחשב שלך תומך בה.
 - כווננים בתפריט במסך (OSD) להגדרה ומיטוב קלים של הצג.
 - נעילת לחצני הדלקה ותפריט מסך (OSD).
 - חריץ לנעילת אבטחה.
 - $0.3W \geq$ במצב המתנה.
 - מיטוב הנוחות לעיניים הודות למסך נטול ריזודים והפחתה למינימום של פליטת האור הכחול.
 - הצג משתמש בלוח אור כחול נמוך ותואם ל-TUV Rheinland (פתרון חומרה) באיפוס להגדרות היצרן/מצב הגדרה של ברירת המחדל (**מצב מתוכנת מראש: Standard (סטנדרטי)**).
 - הפחתת רמת האור הכחול המסוכן שנפלט מהמסך כדי להקל על העיניים בעת הצפייה.
 - הצג משתמש בטכנולוגיית Flicker-Free שמבטלת את ההבהובים הנראים לעין, משפרת את נוחות הצפייה ומונעת מאמץ לעיניים ועייפות.
- ⚠ אזהרה: ההשפעות ארוכות הטווח האפשריות של פליטת האור הכחול עלולות להזיק לעיניים, לרבות עייפות של העיניים ומאמץ דיגיטלי שלהן. התכונה ComfortView Plus מיועדת להפחית את כמות האור הכחול שנפלט מהצג ולמטב את הנוחות לעיניים.**



זיהוי החלקים והבקרות

מראה מלפנים

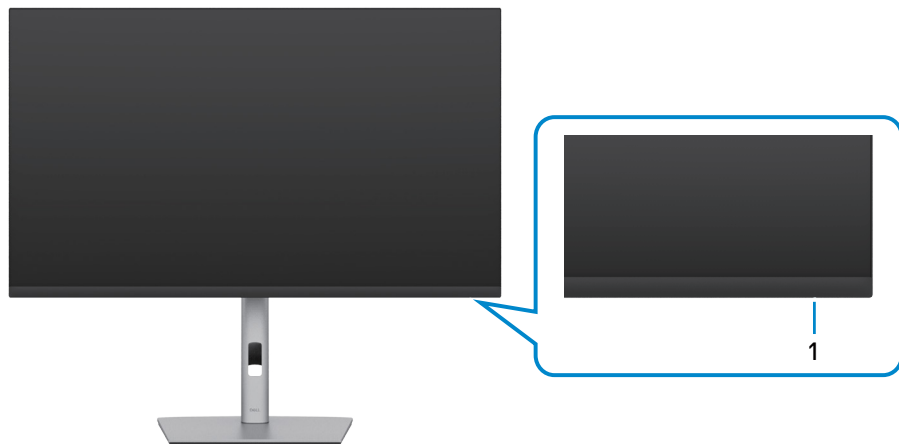

מספר	תיאור	שימוש
1	נורית חיווי להדלקה	נורית שדולקת בלבן קבוע מציינת שהצג דולק ופועל באופן תקין. נורית שמהבהבת בלבן מציינת שהצג במצב המתנה.



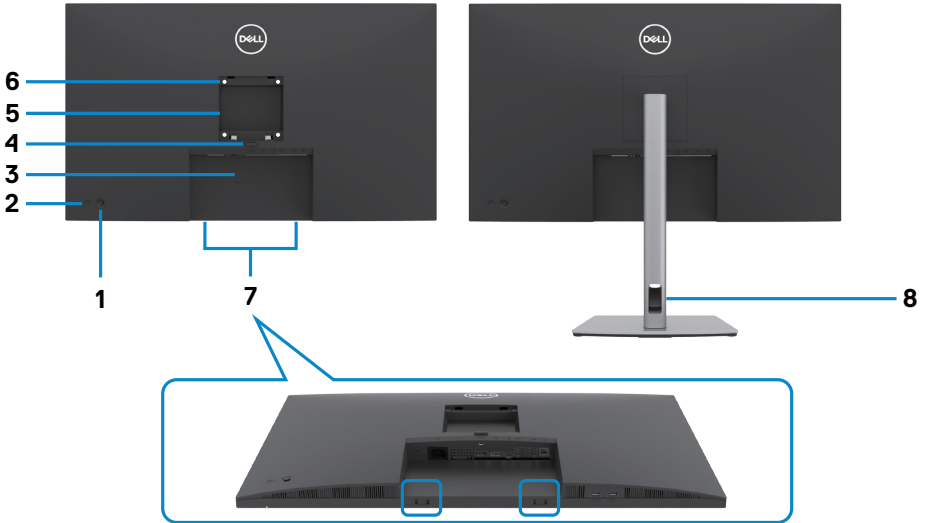

מספר	תיאור	שימוש
1	ג'ויסטיק	שליטה בתפריט שבמסך.
2	לחצן הדלקה/כיבוי	הדלקה וכיבוי של הצג.
3	מדבקת ברקוד, מס' סידורי ותג שירות	אם עליך לפנות ל-Dell עבור תמיכה טכנית, עיין במדבקה זו.
4	לחצן לשחרור המעמד	שחרור המעמד מהצג.
5	מדבקת רגולציה	רשימת האישורים הרגולטוריים.
6	חורים לחיבור מתקן בתקן VESA בגודל 100 מ"מ x 100 מ"מ (מאחורי כיסוי VESA מחובר)	חיבור הצג לקיר באמצעות ערכת חיבור לקיר תואמת VESA (בגודל 100 מ"מ x 100 מ"מ).
7	תושבות הרכבה ל-Dell Soundbar	לחיבור Dell Soundbar האופציונלי.
8	חריץ לניתוב כבלים	משמש לניתוב הכבלים דרך הפתח.



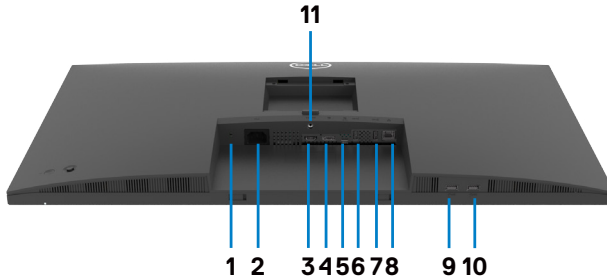

מספר	תיאור	שימוש
1	חריץ לנעילת אבטחה	אבטחת הצג באמצעות כבל אבטחה (נמכר בנפרד).
2	מחבר לכבל מתח חילופין (AC)	מחבר את כבל החשמל
3	חיבור HDMI	חיבור למחשב באמצעות כבל HDMI (נמכר בנפרד).
4	מחבר DP (כניסה)	מחבר את כבל DP מהמחשב.
5	USB-C	לחיבור למחשב באמצעות כבל USB-C. חיבור USB-C מספק את מהירות ההעברה המהירה ביותר, והמצב החלופי עם DP 1.4 תומך ברזולוציה המרבית של 3840 x 2160 ב-60Hz, אספקת חשמל (PD) 20V / 3.25 A , .5V / 3A , 9V / 3A , 15V / 3A , אזהרה: טכנולוגיית USB-C לא נתמכת בגרסאות Windows שקודמות ל-Windows 10.
7&8 10&9	יציאות USB-A (4)	חיבור עם הסמל ^{SS} תומך ב-5V / 0.9A. לחיבור התקן ה-USB. ניתן להשתמש ביציאות אלה רק לאחר חיבור של כבל ה-USB מהמחשב לצג. הערה: למניעת הפרעה לאותות, כשמכשיר USB אלחוטי מחובר ליציאת USB, לא מומלץ לחבר מכשירי USB אחרים לחיבורים הסמוכים.
8	מחבר RJ-45	חיבור לאינטרנט. ניתן לגלוש באינטרנט באמצעות מחבר RJ45 רק לאחר חיבור כבל ה-USB (A ל C או C ל C) מהמחשב לצג.
11	נעילת המעמד	נעילת המעמד לצג באמצעות בורג M3 x 6 מ"מ (לא כלול).



מפרטי הצג

מטריצה פעילה - TFT LCD	סוג המסך
טכנולוגיית IPS	סוג הלוח
16:9	יחס גובה-רוחב
גודל התמונה המוצגת	
80.00 ס"מ (31.5 אינץ')	אלכסוני
אזור פעיל	
697.31 מ"מ (27.45 אינץ')	אופקי
392.23 מ"מ (15.44 אינץ')	אנכי
273505.9 מ"מ" (423.94 אינץ' רבוע)	אזור
0.18159 מ"מ x 0.18159 מ"מ	צפיפות פיקסלים
139.87	פיקסלים לאינץ' (PPI)
זווית צפייה	
178° (טיפוסית)	אופקית
178° (טיפוסית)	אנכית
350cd/m ² (טיפוסית)	בהירות
1000 ל-1 (טיפוסית)	יחס ניגודיות
טיפול נגד בוהק של המקטב הקדמי (3H) ציפוי קשיח	ציפוי המסך
LED	תאורה אחורית
5 ms (מצב מהיר) 8 ms (מצב רגיל)	זמן תגובה (אפור לאפור)
1.07 מיליארד צבעים	עומק צבע
sRGB 99%	לוח צבעים*
<ul style="list-style-type: none"> • 1 x כניסת DP 1.4 (HDCP 1.4, HDCP 2.2) • 1 x כניסת HDMI 2.0 (HDCP 1.4, HDCP 2.2) • 1 x יציאת USB-C (USB 3.2 Gen1 (5 Gbps)), אספקת חשמל (PD) עד (65 W) • 4 x כניסות USB 3.2 Gen1 (Super speed USB 5 Gbps) • 1 x RJ45 	קישוריות
רוחב שוליים (שולי הצג לאזור הפעיל)	
7.57 מ"מ	חלק עליון
7.55 מ"מ	שמאל/ימין
17.40 מ"מ	תחתית



יכולת כוונון	
מעמד עם כוונון גובה	150 מ"מ
הטיה	5° עד 21°
סיבוב	30° עד -30°
סיבוב על ציר	90° עד -90°
ניתוב כבלים	כן
תאימות עם Dell Display Manager (DDM)	Easy Arrange ותכונות עיקרית אחרות
אבטחה	חריץ לנעילת אבטחה (כבל נעילה נמכר בנפרד)

* ברזולוציה המקורית של הלוח, תחת מצב מתוכנת Custom Mode (מותאם אישית) בלבד.

מפרטי הרזולוציה

טווח סריקה אופקית	30kHz עד 140kHz
טווח סריקה אנכית	24Hz עד 75Hz
רזולוציה מתוכנתת מרבית	3840 x 2160 ב-60Hz
יכולות תצוגת וידאו (מצב חלופי (USB-C & DP & HDMI)	480p, 576p, 720p, 1080i, 1080p, 2160p



מצבי תצוגה מתוכנתים

קוטביות סנכרון (אופקית/אנכית)	שעון פיקסלים (MHz)	תדר אנכי (Hz)	תדר אופקי (kHz)	מצב תצוגה
-/+	28.3	70.0	31.5	720 x 400
-/-	25.2	60.0	31.5	VESA, 640 x 480
-/-	31.5	75.0	37.5	VESA, 640 x 480
+/+	40.0	60.3	37.9	VESA, 800 x 600
+/+	49.5	75.0	46.9	VESA, 800 x 600
-/-	65.0	60.0	48.4	VESA, 1024 x 768
+/+	78.8	75.0	60.0	VESA, 1024 x 768
+/+	108.0	75.0	67.5	VESA, 1152 x 864
+/-	71.0	60.0	49.3	VESA, 1280 x 800
+/+	108.0	60.0	64.0	VESA, 1280 x 1024
+/+	135.0	75.0	80.0	VESA, 1280 x 1024
+/+	162.0	60.0	75.0	VESA, 1600 x 1200
-/+	146.25	60.0	65.29	VESA, 1680 x 1050
+/+	148.5	60.0	67.5	VESA, 1920 x 1080
+/-	154.0	60.0	74.04	VESA, 1920 x 1200
+/-	147.18	60.0	66.58	VESA, 2048 x 1080
+/-	156.75	60.0	70.99	VESA, 2048 x 1152
+/-	174.25	60.0	78.91	CVT, 2048 x 1280
+/-	241.5	60.0	88.8	CVR, 2560 x 1440
+/+	262.75	30.0	65.67	CVT, 3840 x 2160
+/+	534.0	60.0	133.31	CVT, 3840 x 2160



מפרטי חשמל

<ul style="list-style-type: none"> • אות וידאו דיגיטלי לכל קו דיפרנציאלי לכל קו דיפרנציאלי בעכבה של 100 אוהם • תמיכה באות כניסה DP / HDMI / USB-C 	אותות קלט וידאו
50 / 100-240VAC או 1.8A / 3Hz ± 60Hz (מרבי)	מתח/תדר/זרם מבוא
120 V: A 42 (מרבי) 240 V: A 80 (מרבי)	זרם התנעה
0.2 W (יובכ בצמ) ¹ 0.2 W (הנתמה בצמ) ¹ 28.3 W (לעופ בצמ) ¹ 145 W (יברמ) ² 24.66 W (P _{on}) ³ 78.17 kWh (TEC) ³	צריכת חשמל

¹ כמוגדר בתקנים EU 2019/2021 ו-EU 2019/2013.

² הגדרות בהירות וניגודיות מרביות עם טעינה בהספק המרבי בכל חיבורי ה-USB.

³ P_{on}: צריכת חשמל במצב פעיל כפי שמוגדר ב-Energy Star 8.0.

TEC: סה"כ צריכת חשמל בקווט"ש כפי שמוגדר ב-Energy Star 8.0.

מסמך זה מובא למטרות מידע בלבד ומבוסס על ביצועים במעבדה. ביצועי המוצר בפועל עשויים להיות שונים, בהתאם לתוכנה, לרכיבים ולציוד ההיקפי שרכשת ואין כל התחייבות לעדכן את המידע הזה. בהתאם לכך, אין להסתמך על המידע הזה בעת קבלת החלטה בנוגע לעמידות חשמלית או כל החלטה אחרת. לא מוענקת כל אחריות בנוגע לדיוק או לשלמות המידע, בין אם באופן מפורש או מרומז.



הערה: לצג יש אישור ENERGY STAR

עם הגדרות ברירת המחדל של היצרן, מוצר זה תואם לתקני תוכנית ENERGY STAR. ניתן לשחזר את הגדרות ברירת המחדל של היצרן באמצעות הפונקציה "Factory Reset" (איפוס להגדרות היצרן) בתפריט המסך. שינוי של הגדרות ברירת המחדל של היצרן או הפעלה של תכונות נוספות עשויים להגדיל את צריכת החשמל ובכך לעבור את הערכים המוגדרים בתוכנית ENERGY STAR.



מאפיינים פיזיים

<ul style="list-style-type: none"> • מחבר DP (כניסה) • מחבר HDMI • מחבר USB סוג C • 4 x כניסת USB 3.2 Gen1 (5 Gbps) • מחבר RJ45 	סוג מחבר
<ul style="list-style-type: none"> • כבל DP ל-DP באורך 1.8 מטרים • כבל USB סוג C באורך 1.0 מטרים • כבל USB-A ל C באורך 1.8 מ' 	סוג כבל אותות
	מידות (עם המעמד)
618.67 מ"מ (24.36 'צניא)	גובה (מוארך)
468.67 מ"מ (18.45 in.)	גובה (סגור)
712.40 מ"מ (28.05 'צניא)	רוחב
233.17 מ"מ (9.18 'צניא)	עומק
	מידות (ללא המעמד)
417.17 מ"מ (16.42 'צניא)	גובה
712.40 מ"מ (28.05 'צניא)	רוחב
56.18 מ"מ (2.21 'צניא)	עומק
	מידות המעמד
483.30 מ"מ (19.03 'צניא)	גובה (מוארך)
436.50 מ"מ (17.19 'צניא)	גובה (סגור)
300.00 מ"מ (11.81 'צניא)	רוחב
233.17 מ"מ (9.18 'צניא)	עומק
300.00 מ"מ x 230.00 מ"מ (11.81 'צניא x 9.06 'צניא)	בסיס
	משקל
13.40 ק"ג	משקל עם האריזה
10.00 ק"ג	משקל עם מכלול המעמד והכבלים
5.30 ק"ג	משקל ללא מכלול המעמד (שיקולים לחיבור לקיר או למתקן VESA - ללא כבלים)
4.30 ק"ג	משקל מכלול המעמד



מאפיינים סביבתיים

סטנדרטי תאימות	
<ul style="list-style-type: none"> • לצג יש אישור ENERGY STAR. • רישום EPEAT במקומות הישימים. רישום EPEAT משתנה לפי מדינה. • לסטטוס הרישום לפי מדינה, עבור אל https://www.epeat.net • מסכים בעלי אישור TCO ו-TCO Edge. • תאימות ל-RoHS. • אינו מכיל BFR/PVC (לא כולל כבלים חיצוניים). • תואם לדרישות NFPA 99 בנוגע לזליגות מתח. • זכוכית נטולת ארסן ונטולת כספית ללוח בלבד. 	
טמפרטורה	
הפעלה	0°C עד 40°C (32°F עד 104°F)
שלא בהפעלה	-20°C עד 60°C (-4°F עד 140°F)
לחות	
הפעלה	20% עד 80% (ללא עיבוי)
שלא בהפעלה	5% עד 90% (ללא עיבוי)
גובה	
הפעלה	5,000 מ' (16,404 רגל) (מרבי)
שלא בהפעלה	12,192 מ' (40,000 רגל) (מרבי)
פיזור חום	494.76 BTU/שעה (מרבי)
	70.29 BTU/שעה (מצב פועל)



הקצאות פינים

יצאת DP in

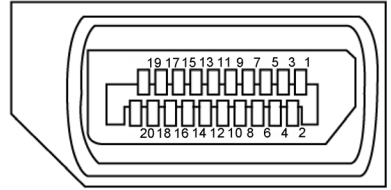

מספר פין	צד 20 פינים של כבל האותות המחובר
1	ML3(n)
2	אדמה
3	ML3(p)
4	ML2(n)
5	אדמה
6	ML2(p)
7	ML1(n)
8	אדמה
9	ML1(p)
10	ML0(n)
11	אדמה
12	ML0(p)
13	CONFIG1
14	CONFIG2
15	AUX CH (p)
16	אדמה
17	AUX CH(n)
18	זיהוי Hot Plug
19	חזרה
20	DP_PWR



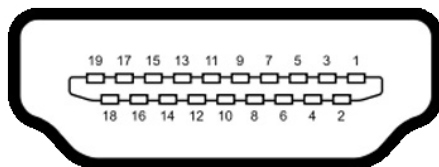

מספר פין	צד 19 פינים של כבל האותות המחובר
1	TMDS DATA 2+
2	TMDS DATA 2 SHIELD
3	TMDS DATA 2-
4	TMDS DATA 1+
5	TMDS DATA 1 SHIELD
6	TMDS DATA 1-
7	TMDS DATA 0+
8	TMDS DATA 0 SHIELD
9	TMDS DATA 0-
10	TMDS CLOCK+
11	TMDS CLOCK SHIELD
12	TMDS CLOCK-
13	CEC
14	שמור (רישכמב N.C. רומש)
15	DDC CLOCK (SCL)
16	DDC DATA (SDA)
17	הארקת CEC/DDC
18	+5 V POWER
19	זיהוי תקע פעיל



מחבר USB Type-C

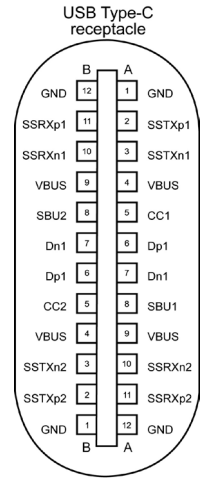

typically connected to a charger through a Type-C cable

Signal	Pin	Signal	Pin
GND	B12	GND	A1
SSTXp1	B11	SSTXp1	A2
SSTXn1	B10	SSTXn1	A3
VBUS	B9	VBUS	A4
CC1	B8	CC1	A5
Dp1	B7	Dp1	A6
Dn1	B6	Dn1	A7
SBU1	B5	SBU1	A8
VBUS	B4	VBUS	A9
SSRXn2	B3	SSRXn2	A10
SSRXp2	B2	SSRXp2	A11
GND	B1	GND	A12



אפיק טורי אוניברסלי (USB)

בסעיף זה תקבל פרטים אודות יציאות ה-USB הזמינות בצג. בסעיף זה תקבל פרטים אודות יציאות ה-USB הזמינות בצג.

הערה: צג זה תואם לטכנולוגיות Super speed USB 5 Gbps (USB 3.2 Gen1) ו-High-speed USB 2.0

במחשב שברשותך ישנן יציאות ה-USB הבאות:

- 4 יציאות - Super speed USB 5 Gbps (USB 3.2 Gen1).

הערה: חיבורי ה-USB של הצג פועלים רק כשהצג דולק או במצב המתנה. אם מכבים את הצג ולאחר מכן מדליקים אותו, האביזרים ההיקפיים המחוברים עשויים להזדקק למספר שניות כדי לחדש את הפעולה הרגילה שלהם.

Super speed USB 5 Gbps (USB 3.2 Gen1)

מהירות העברה	קצב העברת נתונים	צריכת חשמל מרבית (כל יציאה)
Super speed	5 Gbps	4.5 W
Hi-Speed	480 Mbps	2.5 W
Full speed	12 Mbps	2.5 W

יציאת USB 3.2 Gen1 5Gbps

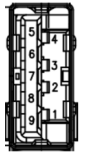

מספר פין	שם האות
1	VBUS
2	D-
3	D+
4	GND
5	StdA_SSRX-
6	StdA_SSRX+
7	GND_DRAIN
8	StdA_SSTX-
9	StdA_SSTX+
מעטפת	מגן



חיבור RJ45 (צד המחבר)

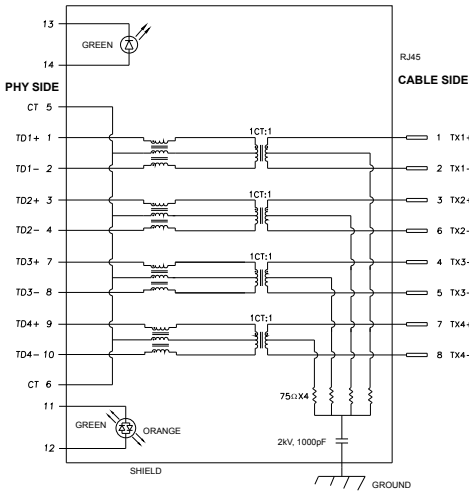

Pin	שם האות	Pin	שם האות
1	TD1 +	8	TD3 -
2	TD1 -	9	TD4 +
3	TD2 +	10	TD4 -
4	TD2 -	11	GREEN ORANGE
5	CT	12	GREEN ORANGE
6	CT	13	GREEN
7	TD3 +	14	GREEN

התקנת מנהל ההתקן

ש להתקין את Realtek USB GBE Ethernet Controller Driver שזמין עבור המחשב שלך. ניתן להורידו בכתובת <https://www.dell.com/support> בקטע "מנהלי התקנים והורדות".

רשת (RJ45) קצב נתונים דרך USB-C ב 1000Mbps.

 הערה: חיבור LAN זה תואם ל-1000Base-T IEEE 802.3az, תומך במעבר כתובת Mac (מודפסת על תווית הדגם), Wake-on-LAN (WOL) ממצב המתנה (S3 בלבד) ופונקציית UEFI*PXE Boot, 3 התכונות האלה תלויות בהגדרת ה-BIOS ובגרסת מערכת ההפעלה.

*UEFI משמעו Unified Extensible Firmware Interface.



נורית סטטוס של מחבר RJ45:



נורית	צבע	תיאור
תינמי תירונ	הקורי וא המותכ	תוריהמל יוויח תירונ • 1000Mbps - סותכב תקלוד • 100Mbps - קוריב תקלוד • 10Mbps - היובכ
תירונ תילאמש	הקורי	תוליעפ / רושיקל יוויח תירונ • רוביחב תוליעפ - תבהבהמ • רושיק תרצוי תכרעמה - קוריב תקלוד • רושיק רצונ אל - היובכ

הערה: כבל RJ45 אינו אביזר סטנדרטי שמצורף למוצר. 



הכנס-הפעל

ניתן לחבר את הצג לכל מערכת תואמת ל"הכנס-הפעל". הצג מספק אוטומטית למחשב את נתוני הזיהוי של התצוגה המורחבת (EDID) באמצעות פרוטוקולי ערוץ נתונים (DDC), כך שהמחשב יכול לקבוע את תצורתו ולמטב את הגדרות הצג. ההתקנה של רוב הצגים נעשית אוטומטית. ניתן לבחור הגדרות שונות לפי הצורך. למידע נוסף על שינוי הגדרות הצג, ניתן לעיין בפרק **שימוש בצג**.

איכות ומדיניות פיקסלים של צג LCD

במהלך הייצור של צגי LCD, לעתים פיקסל אחד או יותר עלול להיתקע במצב קבוע, אך לא ניתן לראותו והוא לא משפיע על איכות התצוגה או השימושיות שלה. למידע נוסף על מדיניות הפיקסלים של צגי LCD, ניתן לבקר באתר התמיכה של Dell בכתובת:

<https://www.dell.com/pixelguidelines>

טיפול בצג והעברתו

כדי להבטיח טיפול בטיחותי בצג בעת הרמתו או הזזתו, יש להישמע להנחיות שלהלן:

- לפני הזזה או הרמה של הצג, מכבים את המחשב ואת הצג.
- מנתקים את כל הכבלים מהצג.
- מכניסים את הצג לאריזה המקורית עם חומרי האריזה המקוריים.
- אוחזים היטב בשוליים התחתונים ובצד הצג בלי להפעיל לחץ רב מדי בעת הרמה או הזזה של הצג.

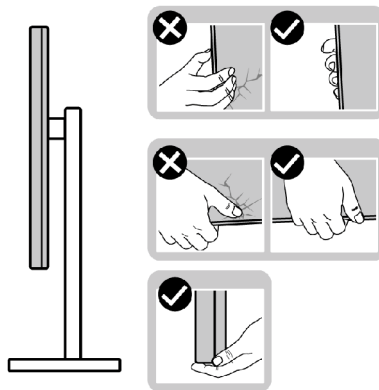

- בעת הרמה או הזזה של הצג, מוודאים שהמסך לא פונה לכיוונוך ולא לוחצים על אזור התצוגה כדי למנוע שריטות או נזק.

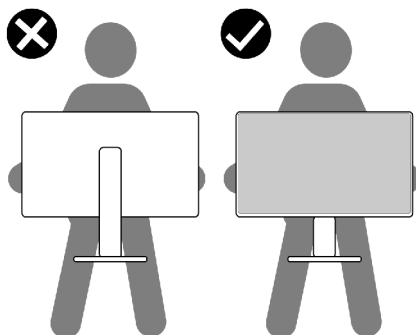

- בעת שינוע הצג, יש להימנע מזעזועים פתאומיים או רעידות.
- בעת הרמה או הזזה של הצג, אין להפוך את הצג תוך כדי אחיזה בבסיס המעמד או במעמד. הדבר עלול לגרום לתאונה לא מכוונת לצג או פגיעה.

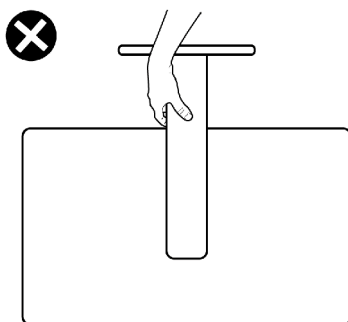

ניקוי הצג

⚠ אזהרה: לפני ניקוי הצג, יש לנתק את כבל החשמל שלו מהחשמל.

⚠ זהירות: יש לקרוא את הוראות הבטיחות ולציית להן לפני ניקוי הצג.

לקבלת שיטות העבודה המומלצות, יש לפעול לפי ההנחיות שברשימה שלהלן להוצאת הצג מהאריזה, ניקויו או טיפול בו:

- לניקוי המסך האנטי-סטטי, יש ללחלח מטלית רכה ונקייה במים. אם ניתן, יש להשתמש במטלית או בתמיסה מיוחדות לניקוי מסכים שמתאימות לציפוי האנטי-סטטי. אין להשתמש בבזון, מדלל, אמוניה, חומרי ניקוי שורטים או אוויר דחוס.
- יש להשתמש במטלית לחה ורכה לניקוי הצג. אין להשתמש בחומרי ניקוי כלשהם, מכיוון שחלקם מותירים שכבה לבנה על הצג.
- אם מבחינים באבקה לבנה בעת הוצאת הצג מהאריזה, יש לנגב אותה במטלית.
- יש לטפל בצג בזהירות מכיוון שצגים כהים עלולים להישרט ולהציג סימנים לבנים יותר מאשר צגים בהירים.
- כדי לסייע לשמור על איכות התמונה הטובה ביותר, יש להשתמש בשומר מסך דינמי משתנה ולכבות את המסך כשאינו בשימוש.



הצבת הצג

חיבור המעמד

- ☑ הערה: המעמד ובסיס המעמד לא מחוברים כשהם נשלחים מהמפעל.
- ☑ הערה: ההוראות האלה חלות רק על המעמד שצורף לצג. אם מחברים מעמד אחר, יש לפעול לפי ההנחיות של אותו מעמד.

חיבור מעמד הצג:

1. מיישרים את המעמד ומציבים אותו על בסיס המעמד.
2. פותחים את ידית הבורג בתחתית בסיס המעמד ומסובבים אותו בכיוון השעון כדי להדק את מכלול המעמד.
3. סוגרים את ידית הבורג.

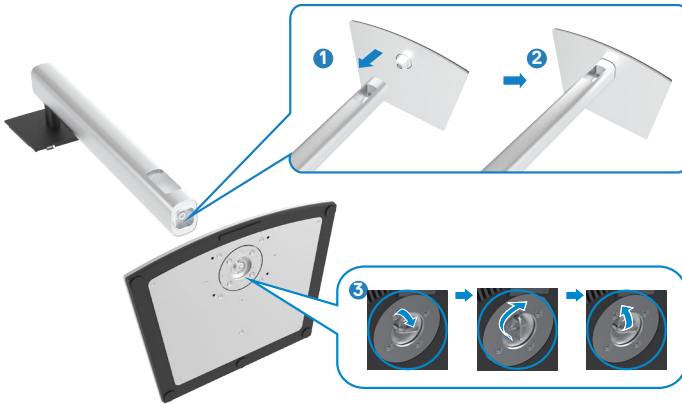

4. פותחים את כיסוי המגן שעל הצג כדי לגשת לחריץ VESA שבצג.



5. מחליקים את הלשוניות של המעמד לתוך החריצים שבכיסוי גב הצג ולוחצים כלפי מטה עד שמכלול המעמד ננעל במקומו בנקישה.



6. מחזיקים את המעמד ומרימים את הצג בזהירות. לאחר מכן מניחים אותו על משטח שטוח.



הערה: יש להחזיק היטב את המעמד בעת הרמת הצג כדי למנוע נזק בלתי מכוון. 

7. מרימים את כיסוי המגן מהצג.

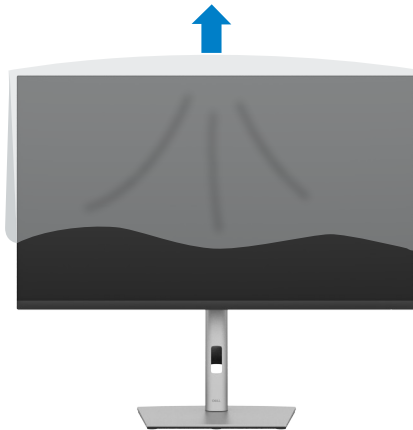

שימוש בהטיה, סיבוב והגבהה אנכית

הערה: ההוראות האלה חלות רק על המעמד שצורף לצג. אם מחברים מעמד אחר, יש לפעול לפי ההנחיות של אותו מעמד.

הטיה, סיבוב והגבהה אנכית

כשהמעמד מחובר לצג, ניתן להטות את הצג לזווית הצפייה הנוחה ביותר.

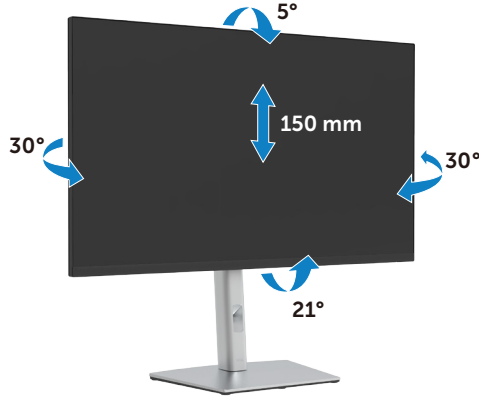

הערה: המעמד לא מחובר לצג כשהוא נשלח מהמפעל.

שינוי כיוון התצוגה

לפני שתסובב את הצג, עליו להיות פרוס לגמרי אנכית ומוטה לגמרי למעלה כדי שלא לפגוע בתחתית הצג.



 הערה: כדי לעבור בין הגדרות התצוגה במחשב Dell בין כיוון תצוגה לרוחב ולאורך בעת שינוי כיוון התצוגה, יש להוריד ולהתקין את מנהל ההתקן החדש ביותר עבור כרטיס המסך. להורדה, יש לעבור אל <https://www.dell.com/support/drivers> ולחפש את מנהל ההתקן המתאים.

 הערה: כשהתצוגה במצב לאורך, ייתכן שתתרחש האטה בביצועים בעת שימוש ביישומים תובעניים מבחינת גרפיקה, כגון גיימינג בתלת-ממד.

כיוון הגדרות הסיבוב של התצוגה

לאחר שסובבת את הצג, עליך לבצע את הפעולות שבהמשך כדי לכוון את הגדרות סיבוב התצוגה (Rotation Display Settings) של המערכת.

 הערה: אם אתה משתמש בצג עם מחשב שאינו מתוצרת Dell, עליך לבקר בדף מנהלי ההתקנים הגראפיים באתר היצרן לקבלת מידע אודות סיבוב התצוגה במערכת ההפעלה.

כדי לכוון את הגדרות הסיבוב של התצוגה:

1. לוחצים לחיצה ימנית על **Desktop** (שולחן העבודה) ולוחצים על **Properties** (מאפיינים).
2. לוחצים על הלשונית **Settings** (הגדרות) ועל **Advanced** (מתקדם).
3. אם משתמשים בכרטיס מסך מתוצרת AMD, לוחצים על הלשונית **Rotation** (סיבוב) ומגדירים את כיוון התצוגה הרצוי.
4. אם משתמשים בכרטיס מסך מתוצרת **NVIDIA**, לוחצים על הלשונית **NVIDIA**, בעמודה השמאלית לוחצים על **NVRotate** ולאחר מכן בוחרים בכיוון התצוגה הרצוי.
5. אם משתמשים בכרטיס מסך מתוצרת **Intel®**, לוחצים על לשונית כרטיס המסך של **Intel**, לוחצים על **Graphic Properties** (מאפיינים גרפיים), לוחצים על הלשונית **Rotation** (סיבוב) ומגדירים את כיוון התצוגה הרצוי.

 הערה: אם האפשרות לשינוי כיוון לא מופיעה או שהיא לא פועלת כהלכה, יש לבקר בכתובת <https://www.dell.com/support> ולהוריד את מנהל ההתקן החדש ביותר עבור כרטיס המסך.





לאחר חיבור כל הכבלים הנחוצים לצג ולמחשב, (ניתן לעיין בפרק **חיבור הצג** לחיבור הכבל) יש לסדר את הכבלים כמוצג לעיל.



חיבור הצג

⚠ אזהרה: לפני ביצוע הנהלים שבפרק זה, יש לציית להוראות הבטיחות.

חיבור הצג למחשב:

1. מכבים את המחשב.
 2. חבר כבל שימוש ב-Type-C / HDMI, DP מהמסך למחשב.
 3. מדליקים את הצג.
 4. בוחרים את מקור הקלט המתאים בתפריט שבמסך ומדליקים את המחשב.
- ✎ הערה: הגדרת ברירת המחדל של P3222QE היא DisplayPort 1.4. כרטיס מסך שתואם ל-DisplayPort 1.1 עלול שלא לפעול באופן תקין.

חיבור כבל HDMI

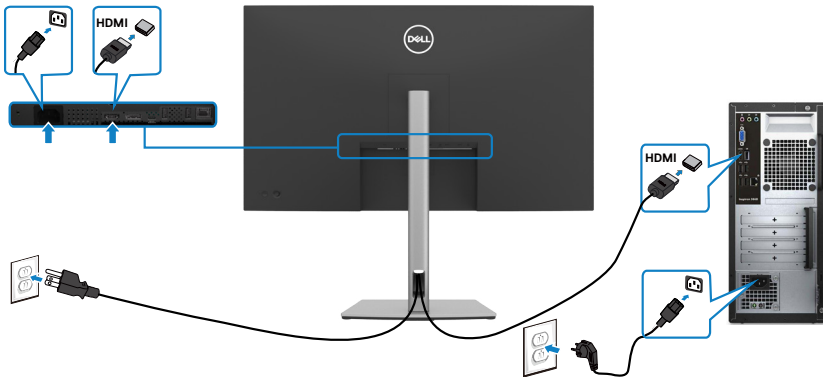

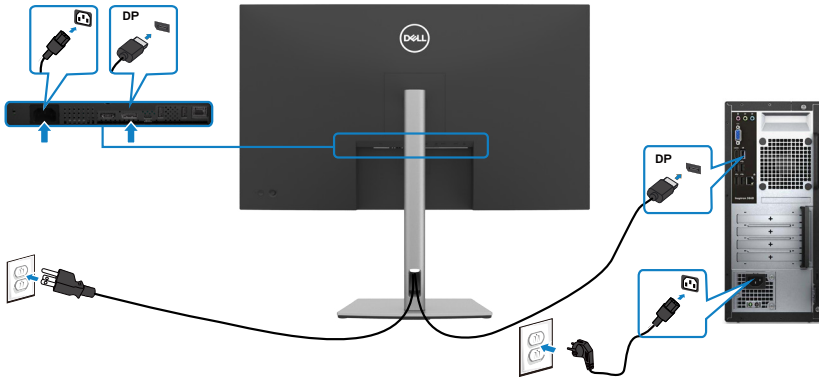

חיבור כבל שימוש ב-C (C עד C)

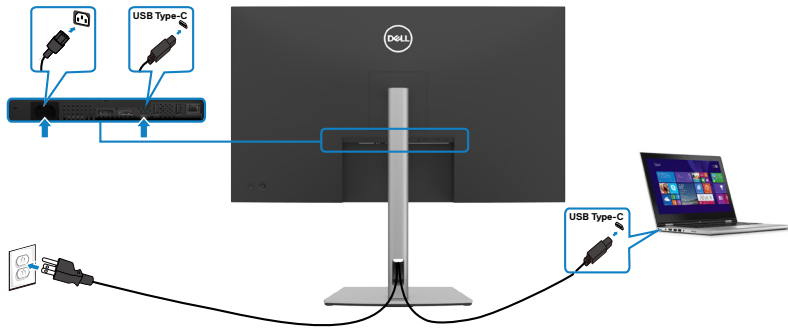

יציאת USB-C בצג:

- יכול לשמש בתור USB-C, DisplayPort 1.4, לחלופין.
 - תומכת באספקת חשמל בטכנולוגיית USB, עם פרופילים של עד 65W.
- הערה:** ללא תלות בדרישת החשמל/צריכת החשמל בפועל של המחשב הנייד, או במפלס המתח הנותר בסוללה, צג Dell P3222QE נועד לספק למחשב הנייד מתח של עד 65W.



מתח טעינה מרבי	מתח נקוב (במחשבים ניידים המצוידים ב-USB-C עם PowerDelivery)
45 W	45 W
65 W	65 W
לא נתמך	90 W
לא נתמך	130 W

חיבור כבל שימוש ב-C (עד C)

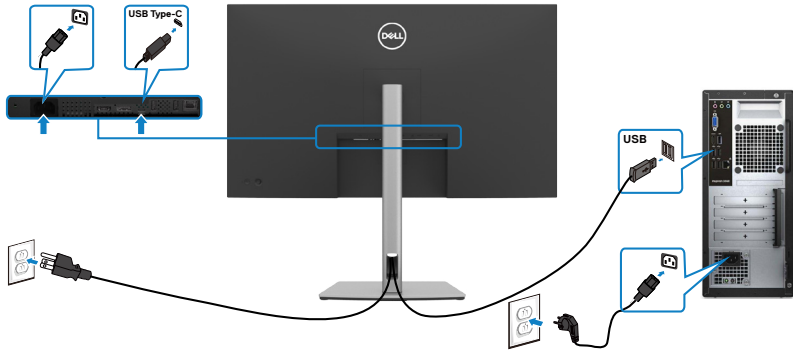

חיבור הצג לכבל RJ45 (אופציונלי)

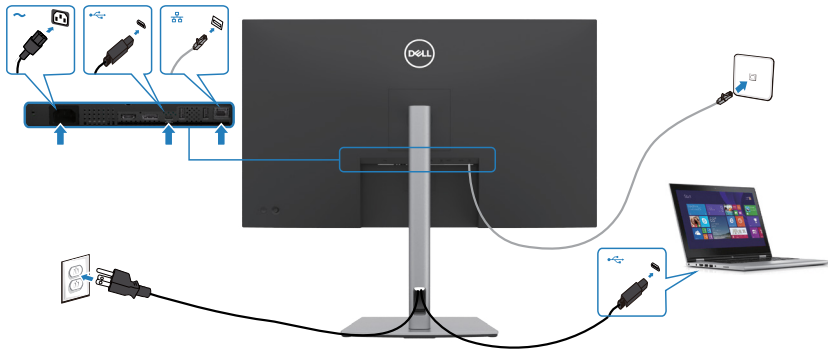

Dell Power Button Sync

צג Dell P3222QE מעוצב עם סנכרון לחצן הדלקה של Dell (DPBS) שמאפשר לשלוט במצב ההדלקה של המחשב מלחצן ההדלקה של הצג. התכונה הזו נתמכת רק בفلטפורמה של Dell שכוללת פונקציית DPBS מובנית ונתמכת רק באמצעות חיבור USB-C.

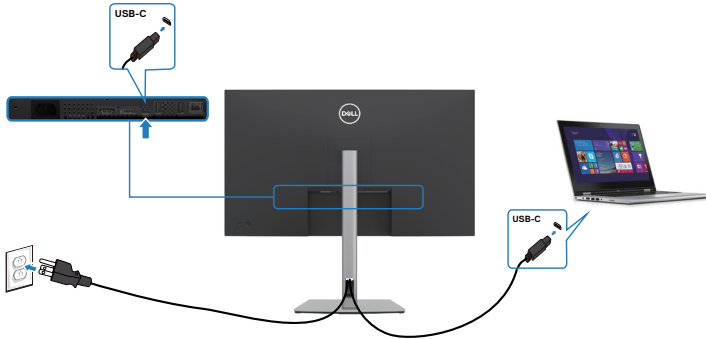

כדי לוודא שפונקציית DPBS תפעל בפעם הראשונה, ראשית יש לבצע את הפעולות הבאות ב-**Control Panel** (לוח הבקרה).

הערה: DPBS תומכת רק בכניסת USB-C.

1. עוברים אל **Control Panel** (לוח הבקרה).

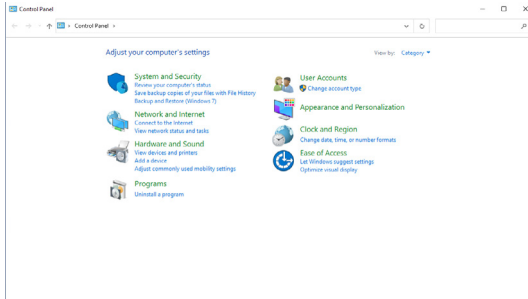

2. בוחרים באפשרות **Hardware and Sound** (חומרה וצליל) ולאחר מכן על **Power Options** (אפשרויות חשמל).

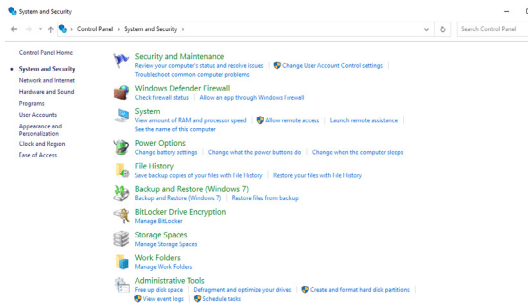

3. עוברים אל System Settings (הגדרות מערכת).

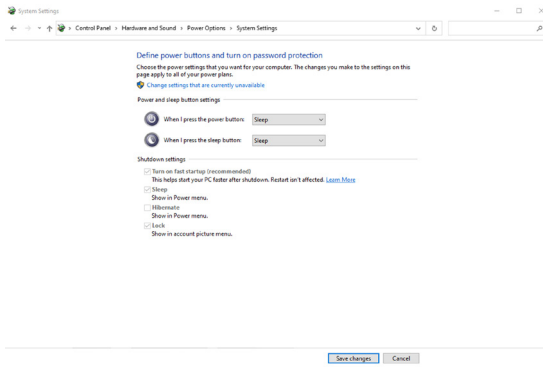

4. בתפריט הנפתח של **When I press the power button** (כאשר אני לוחץ על לחצן ההפעלה), יופיעו מספר אפשרויות לבחירה, בהן **Do nothing/Sleep/Hibernate/Shut down** (אל תעשה דבר/שינה/שינה עמוקה/כיבוי), וניתן לבחור במצב **Sleep/Hibernate/Shut down** (שינה/שינה עמוקה/כיבוי).

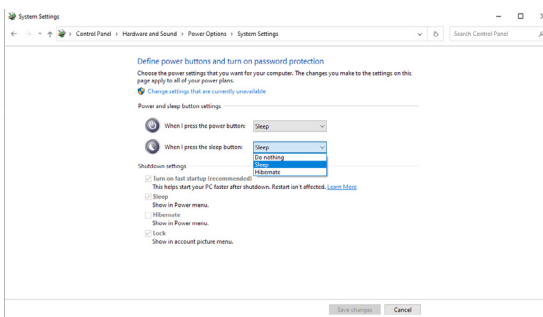
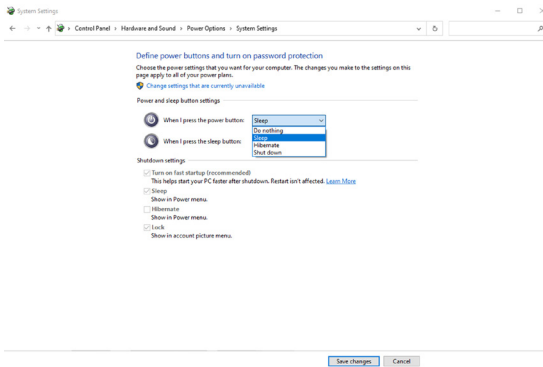

הערה: אין לבחור באפשרות **Do nothing** (אל תעשה דבר), אחרת לחצן ההדלקה של הצג לא יוכל להסתנכרן עם מצב ההדלקה של המחשב.



חיבור הצג ל-DPBS בפעם הראשונה

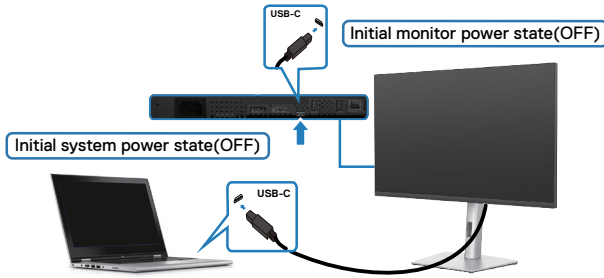

בהגדרה הראשונה של פונקציית DPBS יש לפעול לפי השלבים האלה:

1. מוודאים שהמחשב והצג כבויים.
2. לוחצים על לחצן הדלקה של הצג כדי להדליק את הצג.
3. מחברים כבל USB-C מהמחשב לצג.
4. במחשב והצג יידלקו כרגיל למעט פלטפורמת Dell Optiplex 7090/3090 Ultra.
5. כשמחברים את פלטפורמת Dell Optiplex 7090/3090 Ultra, ייתכן שהצג והמחשב יידלקו מיד. ממתינים מעט (בערך 6 שניות) והמחשב והצג ייכבו. כשלווחצים על לחצן ההדלקה של הצג או על לחצן ההדלקה של המחשב, המחשב והצג יידלקו. מצב ההדלקה של המחשב מסונכרן עם לחצן ההדלקה של הצג.

הערה: כשגם הצג וגם המחשב במצב כבוי בפעם הראשונה, מומלץ להדליק קודם את הצג ולאחר מכן לחבר כבל USB-C מהמחשב לצג.

הערה: ניתן להדליק את פלטפורמת Dell PC* Ultra באמצעות שקע מתאם החשמל שלה. לחלופין, ניתן להדליק את פלטפורמת Dell PC* Ultra באמצעות כבל USB-C של הצג בחיבור ל-USB-C Charging (PD) Power Delivery; מגדירים את האפשרות 65 W USB-C Charging (טעינה בהספק 65 וואט דרך USB-C) ל-On in Off Mode (פועל במצב כבוי).

* מוודאים שהמחשב של Dell נתמך על ידי DBPS.



שימוש בפונקציית DPBS

התעוררות בכבל USB-C

כשמחברים כבל USB-C, מצב הצג והמחשב יהיה כדלהלן:

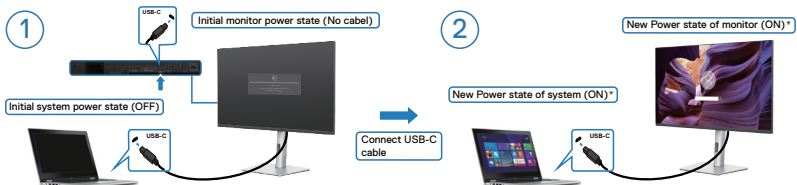
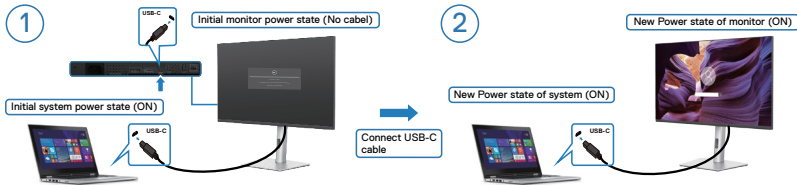

* Not all Dell PC systems support to wake up the platform via the monitor.

כשלוחצים על לחצן ההדלקה של הצג או של המחשב, מצב הצג/מחשב הוא כלהלן:

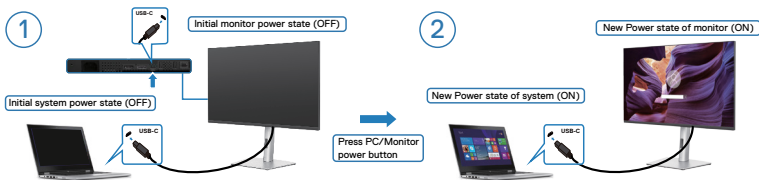
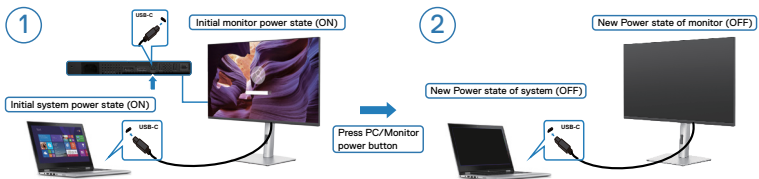

- כשהצג ומחשב דולקים, כשלוחצים לחיצה ממושכת במשך 4 שניות על לחצן ההדלקה של הצג, תופיע במסך שאלה אם לכבות את המחשב.

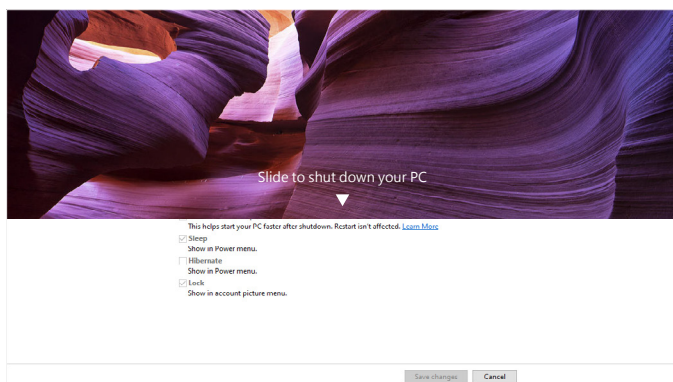
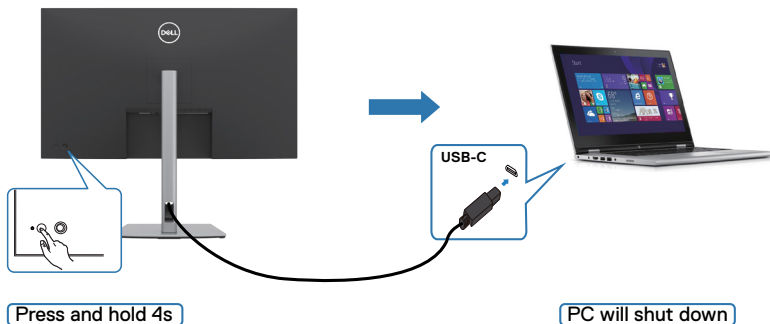

- כשהצג והמחשב דולקים, כשלוחצים לחיצה ממושכת במשך 10 שניות על לחצן ההדלקה של הצג, המחשב ייכבה.

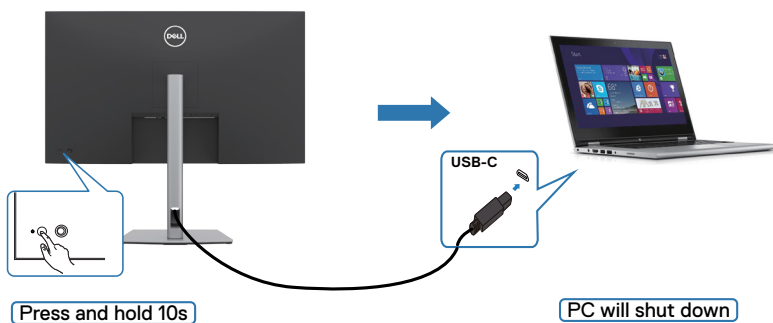

חיבור הצג עבור USB-C

פלטפורמת Dell PC* Ultra כוללת שני חיבורי USB-C, כך שניתן לסנכרן את מצב ההדלקה של צג 1 וצג 2 עם המחשב. כשהמחשב ושני הצדים דולקים, לחיצה על לחצן ההדלקה של צג 1 או צג 2 תכבה את המחשב, את צג 1 ואת צג 2.

* מוודאים שהמחשב של Dell נתמך על ידי DBPS.

הערה: DPBS תומכת רק בכניסת USB-C

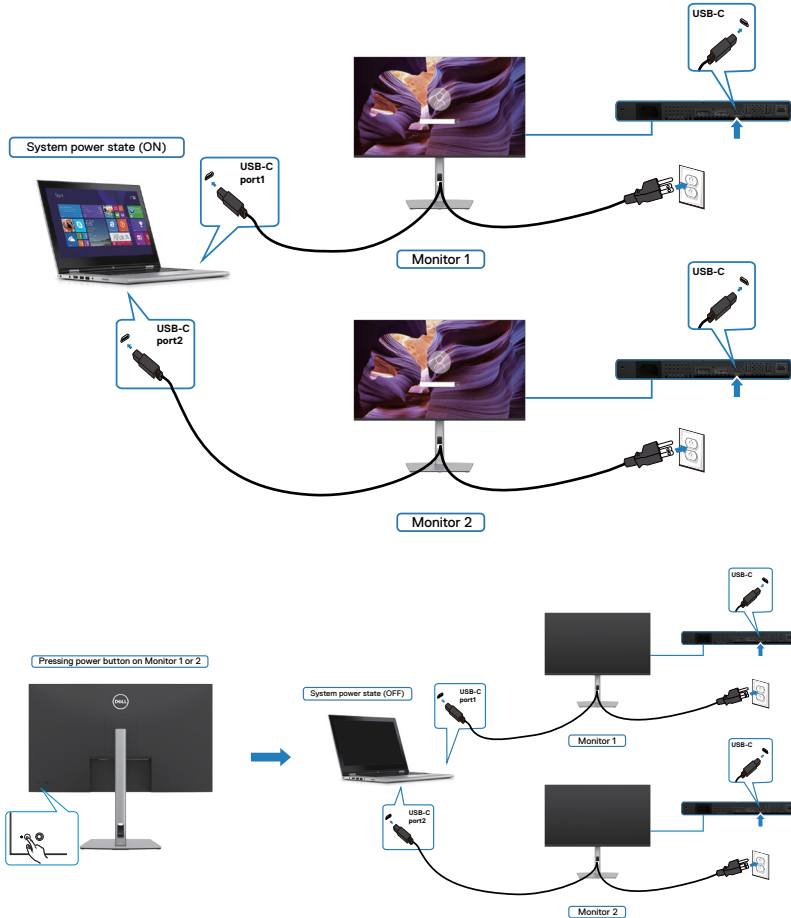

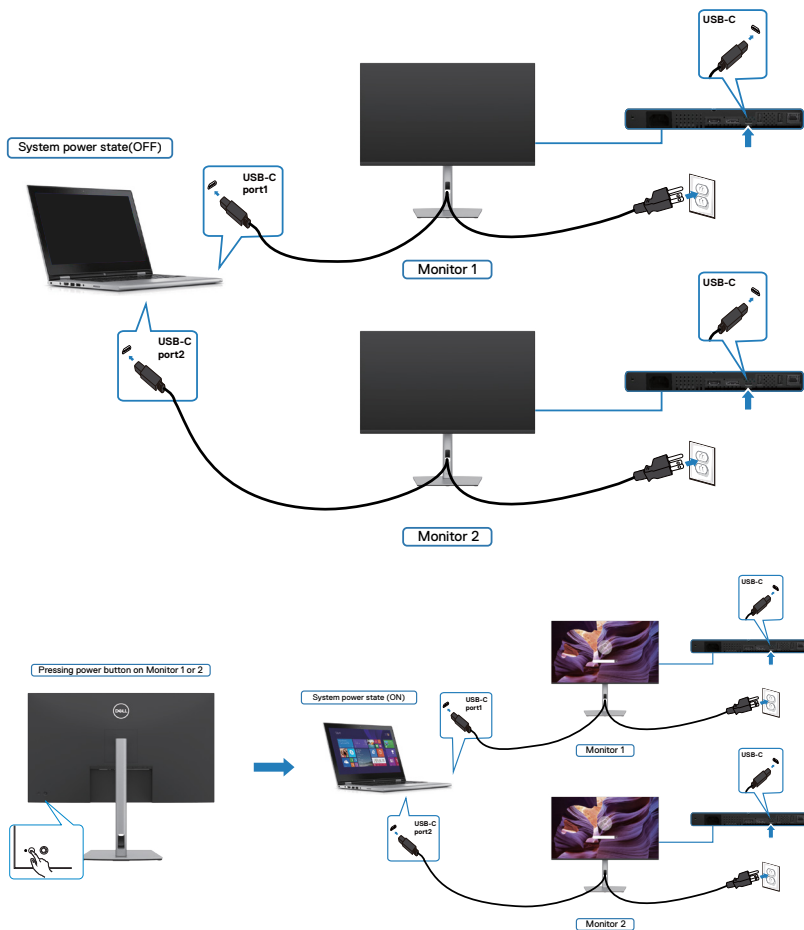

יש להקפיד להגדיר את **65 W USB-C Charging** (טעינה בהספק 65 וואט דרך **USB-C**) למצב **On in Off Mode** (פועל במצב כבוי). כשהמחשב ושני הצגים כבויים, לחיצה על לחצן ההדלקה של צג 1 או צג 2 תדליק את המחשב, את צג 1 ואת צג 2.

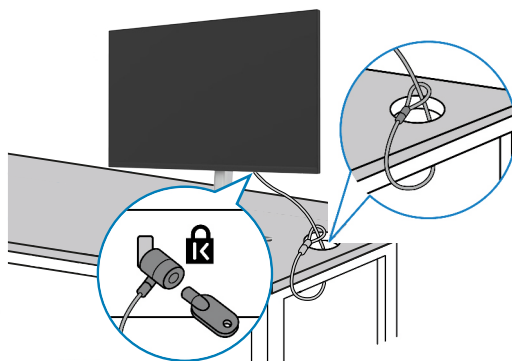

אבטחת הצג באמצעות מנעול קנזינגטון (אופציונלי)

החריץ לנעילת אבטחה ממוקם בתחתית הצג. (ניתן לעיין בפרק **חריץ לנעילת אבטחה**) למידע נוסף על השימוש במנעול קנזינגטון (לרכישה בנפרד), יש לעיין בתיעוד שצורף למנעול. מאבטחים את הצג לשולחן באמצעות מנעול אבטחה קנזינגטון.



הערה: התמונה להמחשה בלבד. מראה המנעול עשוי להיות שונה. 



הסרת מעמד הצג

זהירות: כדי למנוע שריטות במסך ה-LCD בעת הסרת המעמד, יש לוודא שהצג מונח על משטח רך ונקי. 

הערה: ההוראות האלה חלות רק על המעמד שצורף לצג. אם מחברים מעמד אחר, יש לפעול לפי ההנחיות של אותו מעמד. 

להסרת המעמד:

1. מניחים את הצג על מטלית רכה או כרית.
2. לוחצים לחיצה ממושכת על הלחצן לשחרור המעמד.
3. מרימים את המעמד ומרחיקים אותו מהצג.

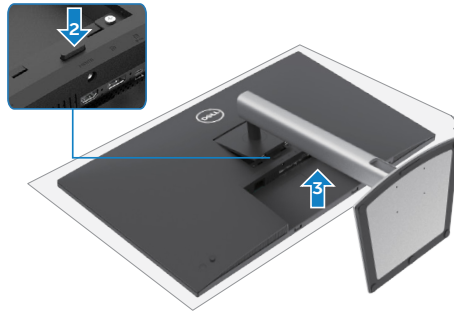

חיבור לקיר (אופציונלי)

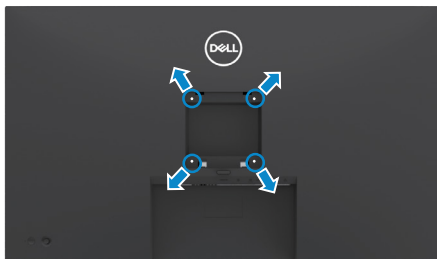

הערה: יש להשתמש בבורגי M3 x 6 מ"מ לחיבור הצג לערכה לחיבור לקיר. 

יש לעיין בהוראות המצורפות לערכה התואמת ל-VESA לחיבור לקיר.

1. מניחים את הצג על מטלית רכה או כרית על משטח יציב ושטוח.
2. מסירים את המעמד.
3. משתמשים במברג פיליפס להסרת ארבעת הברגים שמצמידים את כיסוי הפלסטיק.
4. מחברים את תושבת החיבור מערכת החיבור לקיר לצג.
5. מחברים את הצג לקיר לפי ההוראות שמצורפות לערכת החיבור לקיר.

הערה: לשימוש רק עם תושבות קיר שמפורטות ברשימת UL או CSA או GS עם יכולת נשיאת משקל מינימלי של 21.2 ק"ג. 



שימוש בצג

הדלקת הצג

כדי להדליק את הצג, לוחצים על הלחצן ●.



שימוש בג'ויסטיק



- לשינוי הכוונונים בתפריט המסך באמצעות הג'ויסטיק בגב המסך, פועלים האופן הזה:
1. לוחצים על הג'ויסטיק כדי לפתוח את מפעיל התפריט במסך.
 2. מזיזים את הג'ויסטיק למעלה/למטה/שמאלה/ימינה כדי לעבור בין האפשרויות בתפריט המסך.



פונקציות תיאור

לוחצים על הג'וייסטיק כדי לפתוח את מפעיל התפריט במסך.



ניווט ימינה ושמאלה.



ניווט למעלה ולמטה.



שימוש במפעיל התפריט



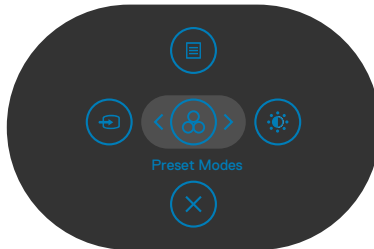

לוחצים על הג'וייסטיק כדי לפתוח את מפעיל התפריט במסך.



במפעיל התפריט

- מסיטים את הג'וייסטיק למעלה כדי לפתוח את התפריט הראשי.
- מסיטים את הג'וייסטיק שמאלה או ימינה כדי לבחור את מקשי הקיצור הרצויים.
- מסיטים את הג'וייסטיק למטה כדי לצאת."









תיאור	הסמלים במפעיל התפריט
פתיחת התפריט שבמסך (OSD) ניתן לעיין בשימוש בתפריט הראשי.	 Menu (תפריט)
הגדרת Input Source (מקור כניסה).	 Input Source (מקור אות כניסה) (מקש קיצור 1)
לחצן זה משמש לבחירה מתוך רשימה של Preset color modes (מצבי צבע מתוכנתים).	 Preset Modes (מצבים מתוכנתים) (מקש קיצור 2)
גישה ישירה לסרגלי הכוונן של Brightness/Contrast (בהירות/ניגודיות).	 Brightness/Contrast (בהירות/ניגודיות) (מקש קיצור 3)
יציאה מהתפריט הראשי של תפריט המסך.	 Exit (יציאה)

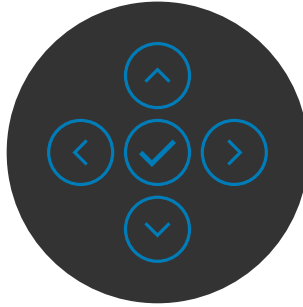

הקדמי -לחצנים בלוח

משתמשים בלחצנים הקדמיים לכוון הגדרות התמונה.



תיאור	לחצנים בלוח הקדמי		
משתמשים בלחצנים למעלה (הגדלה) ו ולמטה (הקטנה) כדי לכוון את הפריטים שבתפריט שבמסך.			1
לוחצים על הלחצן Previous (הקודם) לחזרה לתפריט הקודם.		למעלה ולמטה	2
לוחצים על הלחצן Next (הבא) למעבר לרמה הבאה או לבחירת אפשרות.		מדוקה הבא	3
לוחצים על הלחצן Tick (סימון) לאישור הבחירה.		וּמִיֵּס	4



סמל תפריט ותפריטי משנה תיאור

הפעלת הכוונן **Brightness/Contrast** (בהירות/ניגודיות).

Brightness/Contrast (בהירות/ניגודיות) 

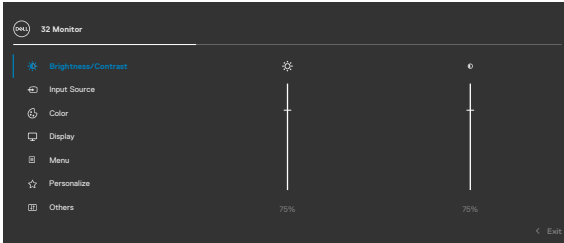

מכווננת את הבהירות של התאורה האחורית (טווח: 0 - 100). יש להזיז את הג'ויסטיק למעלה כדי להגביר את הבהירות. יש להזיז את הג'ויסטיק למטה כדי להנמיך את הבהירות.

Brightness (בהירות)

ראשית יש לכוון את **Brightness** (בהירות) ולאחר מכן את **Contrast** (ניגודיות) רק אם יש צורך בכווננים נוספים. יש להזיז את הג'ויסטיק למעלה כדי להגביר את הניגודיות ולמטה כדי להקטין את הניגודיות (טווח: 0 - 100). הפונקציה **Contrast** (ניגודיות) מכווננת את ההבדל שבין האזורים הכהים והבהירים שבצג.

Contrast (ניגודיות)



בחירה מבין כניסות וידאו שונות שמחוברות לציג.

Input Source (מקור קלט) 

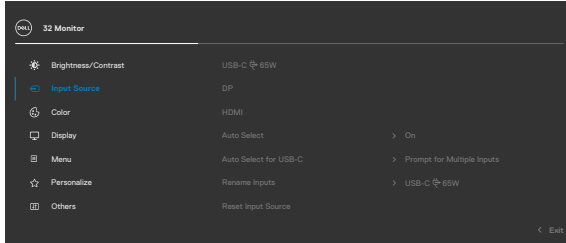

בחר בכניסת שימוש ב-USB-C 65 W אם אתה משתמש במחב שימוש ב-USB-C 65 W. יש ללחוץ על לחצן הג'ויסטיק כדי לאשר את הבחירה.

USB-C 65 W 

יש לבחור באפשרות לקלט DP בעת שימוש במחבר DP (DisplayPort). יש ללחוץ על לחצן הג'ויסטיק כדי לאשר את הבחירה.

DP

יש לבחור באפשרות לקלט HDMI בעת שימוש במחבר HDMI. יש ללחוץ על לחצן הג'ויסטיק כדי לאשר את הבחירה. מאפשרת לסרוק אחר כניסות קלט זמינות. לוחצים על לבחירת הפונקציה הזו.

HDMI

Auto Select (בחירה אוטומטית)

לוחצים על לבחירת פונקציות אלה: **Prompt for Multiple Inputs** (שאל עבור מקורות קלט מרובים): תמיד הצג את ההודעה Switch to USB-C Video Input (עבור לקלט וידאו USB-C) כדי שהמשתמש יבחר אם לעבור או לא

Auto Select for USB-C (בחירה אוטומטית עבור USB-C)

- **Yes (כן):** אם USB-C מחובר, הצג תמיד עובר לווידאו USB-C מבלי לשאול.
- **No (לא):** הצג לא עובר באופן אוטומטי לווידאו USB-C ממקור קלט זמין אחר.

מאפשר לשנות את השם של כניסות.

Rename Inputs (שינוי שם של כניסות)

איפוס כל ההגדרות שבתפריט **Input Source** (איפוס מקור קלט) לברירת המחדל של היצרן. לוחצים על לבחירת הפונקציה הזו.

Reset Input Source (איפוס מקור קלט)



כווןון מצב הגדרות הצבעים.

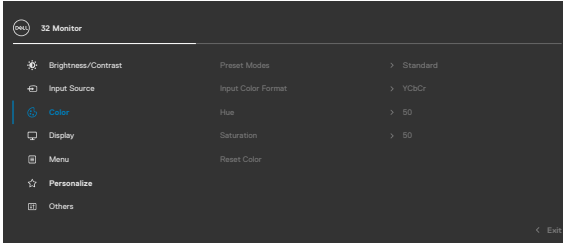

לחצן זה משמש לבחירה מתוך רשימה של מצבי צבע מתוכנתים.

Preset Mode
(מצב הגדרות קבועות מראש)

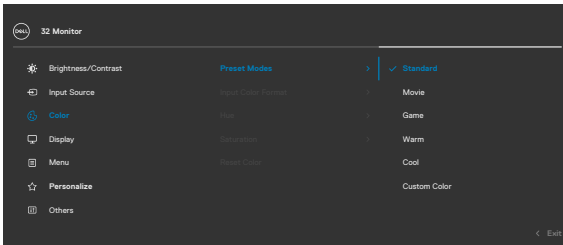

- **Standard (רגיל):** הגדרת ברירת המחדל לצבעים. זוהי ברירת המחדל המוגדרת מראש.
 - **Movie (רט):** אידיאלי לסרטים.
 - **Game (משחק):** אידיאלי למשחקים.
 - **Warm (חמים):** מגביר את טמפרטורת הצבעים. המסך יראה "חם" יותר עם גוון אדום/צהוב.
 - **Cool (קריר):** מנמיך את טמפרטורת הצבעים. המסך יראה "קריר" יותר עם גוון כחול.
 - **Custom Color (צבע מותאם אישית):** מאפשר להגדיר ידנית את הגדרות הצבע.
- יש ללחוץ על לחצן הגיוסטיק כדי לאשר את הבחירה.



מאפשר להגדיר את מצב כניסת הווידאו ל:
 • **RGB**: יש לבחור אפשרות זו אם הצג מחובר למחשב או לנגן מדיה שתומך בפלט RGB.
 • **YCbCr**: בחר באפשרות זו אם נגן מדיה תומך ביציאת YCbCr בלבד.

Input Color Format
 (תבנית צבע כניסה)

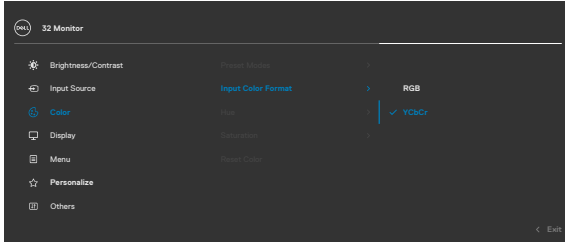

ניתן להשתמש בג'ויסטיק לכוונן הגוון מ-0 ל-100.
שיים לב: כיוון הגוון (Hue) זמין אך ורק עבור המצבים **Movie** (רט) וכן **Game (משחק)**.

Hue
 (גוון)

ניתן להשתמש בג'ויסטיק לכוונן הרוויה מ-0 ל-100.
שיים לב: כיוון הרוויה (Saturation) זמין אך ורק עבור המצבים **Movie** (רט) וכן **Game (משחק)**.

Saturation
 (רוויה)

איפוס הגדרות הצבעים של הצג להגדרות ברירת המחדל.
 לוחצים על  לבחירת הפונקציה הזו.

Reset Color
 (איפוס הגדרות צבעים)



תפריט תצוגה משמש לכוון התמונה.

Display (תצוגה) 

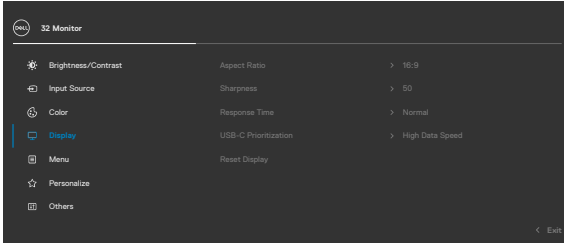

כוון יחס הגובה-רוחב של התמונה ל- **Auto Resize, 16:9** (שינוי גודל אוטומטי), **1:1, 4:3**.

Aspect Ratio (יחס גובה-רוחב)

הפיכת התמונה לחדה או רכה יותר. ניתן להזיז את הג'ויסטיק למעלה או למטה לכוון החדות מ-0 ל-100.

Sharpness (חדות)

הגדרת זמן התגובה ל-רגיל או מהיר.

Response Time (זמן תגובה)

מאפשרת לציין את עדיפות להעברת נתונים ברזולוציה גבוהה (High Resolution) או מהירות גבוהה (High Data Speed) בשימוש בחיבור USB-C/מצב חלופי DP.

USB-C Prioritization (תעדוף)

איפוס כל ההגדרות שבתפריט **Display (תצוגה)** לברירת המחדל של היצרן. לחצים על לבחירת הפונקציה הזו.

Reset Display (איפוס התצוגה)



בחר אפשרות זו כדי לכוון את הגדרות התפריט שבמסך, כגון שפת התפריט, משך הזמן שבו התפריט נותר במסך וכן הלאה.

Menu (תפריט) 

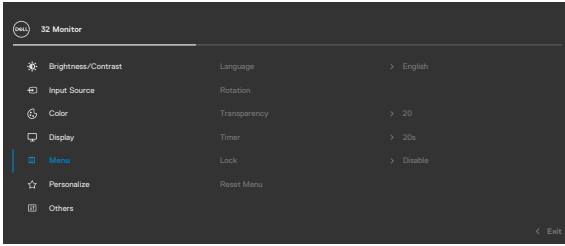

הגדרת שפת התפריט שבמסך לאחת משמונה שפות. (Brazilian ,German ,French ,Spanish ,English ,Japanese או Simplified Chinese ,Russian ,Portuguese)

Language (שפה)

סיבוב התצוגה במסך ב-0/90/270 מעלות. ניתן ללחוץ על הג'ויסטיק כדי לסובב בכל פעם.

Rotation (סיבוב)

אפשרות זו משמשת לשינוי השקיפות של התפריט על ידי הזזת הג'ויסטיק למעלה או למטה (טווח: 0 - 100).

Transparency (שקיפות)

OSD Hold Time (זמן הצגת תפריט מסך): הגדרת פרק הזמן שבו התפריט שבמסך נותר פעיל לאחר לחיצה על לחצן. יש להזיז את הג'ויסטיק לכוון המחווה במרווחים של שנייה אחת, עד 5 עד 60 שניות.

Timer (טיימר)



כשלחצני הבקרה שבצג נעולים, ניתן למנוע מאנשים אחרים להשתמש בהם. הדבר גם מונע הפעלה לא מכוונת במערך עם מספר צגים זה לצד זה.

Lock
(נעילה)

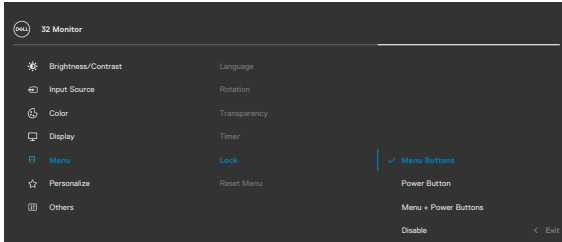

- **Menu Buttons (לחצני התפריט):** דרך תפריט המסך לנעילת לחצני התפריט.
- **Power Button (לחצן ההפעלה):** דרך תפריט המסך לנעילת לחצן ההפעלה.
- **Menu + Power Buttons (לחצני התפריט + לחצן ההפעלה):** דרך תפריט המסך לנעילת כל לחצני התפריט וההפעלה.
- **Disable (השבתה):** מזיזים את הג'ויסטיק שמאלה ומחזיקים במשך 4 שניות.

איפוס כל ההגדרות שבתפריט **Reset (איפוס)** לברירת המחדל של היצרן. לוחצים על  לבחירת הפונקציה הזו.

Reset Menu
(איפוס התפריט)



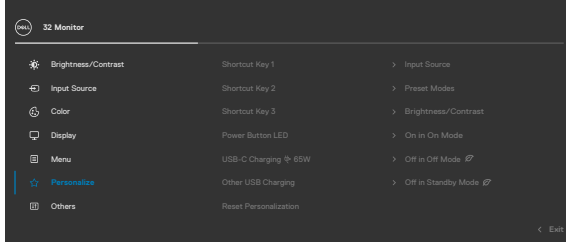

Personalize (התאמה אישית) 



Shortcut key 1 (מקש קיצור 1)

בוחרים מבין מצבים מוגדרים מראש, 'בהירות/ניגודיות', 'מקור כניסה', 'יחס גובה-רוחב', 'סיבוב', 'פרטי תצוגה' המוגדרים בתוך מקשי קיצור.

Shortcut key 2 (מקש קיצור 2)

Shortcut key 3 (מקש קיצור 3)

מאפשר להגדיר את מצב נורית ההדלקה לחיסכון בחשמל.

Power Button LED (נורית לחצן הדלקה)

אפשרות זו מאפשרת להפעיל או להשבית את הפונקציה לטעינה USB-C Charging 65W (טעינה בהספק 65 וואט דרך USB-C) כשהצג כבוי. הערה: פונקציה זו מאפשרת לטעון את מחשב המחברת או המכשירים הניידים שלך באמצעות כבל USB-C גם כאשר הצג כבוי.

USB-C Charging 65W (טעינה בהספק 65 וואט דרך USB-C)

אפשרות זו מאפשרת להפעיל או להשבית את הפונקציה Other USB Charging (טעינת USB אחרת) כשהצג במצב המתנה. הערה: בגרסאות קודמות של קושחת הצג, אפשרות זו נקראה "USB".

Other USB Charging (טעינת USB אחרת)

איפוס כל ההגדרות שבתפריט Personalize (התאמה אישית) לערכי ברירת המחדל של היצרן. לחצים על  לבחירת הפונקציה הזו.

Reset Personalization (איפוס התאמה אישית)



יש לבחור אפשרות זו כדי לכוון את הגדרות התפריט שבמסך, כגון DDC/CI (ערוץ נתוני תצוגה/ממשק פיקוד), LCD conditioning (צריבת LCD) וכן הלאה.

Others (אחרים) 

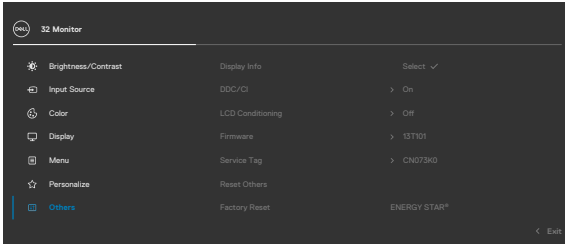

הצגת ההגדרות הנוכחיות של הצג. לוחצים על  לבחירת הפונקציה הזו.

Display Info (פרטי תצוגה)

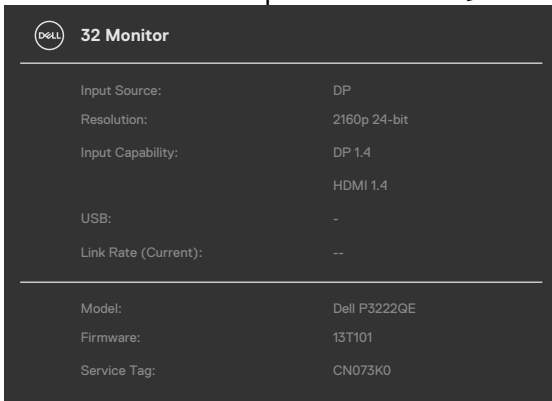

DDC/CI (ערוץ נתוני תצוגה/ממשק פיקוד) מאפשר לכוון פרמטרים של הצג (בהירות, איזון צבעים וכן הלאה) באמצעות תוכנה במחשב. ניתן להשבית את המאפיין הזה על ידי סימון האפשרות **Off (כבוי)**. מומלץ להפעיל את המאפיין הזה לקבלת חוויית המשתמש הטובה ביותר והביצועים המיטביים של הצג.

DDC/CI (ערוץ נתוני תצוגה/ממשק פיקוד)

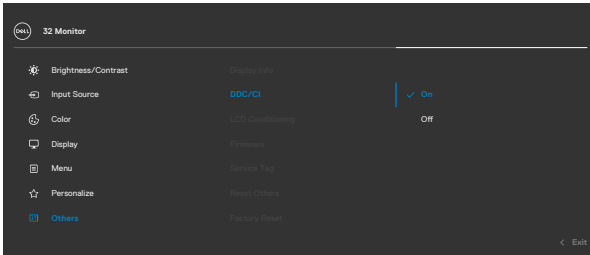

מסייע להפחית מקרים קלים של צריבת תמונה. בהתאם לרמת הצריבה של התמונה, התוכנית עשויה להזדקק לזמן מה כדי לפעול. ניתן להפעיל את המאפיין הזה על ידי סימון האפשרות **On** (מופעל).

LCD Conditioning
(צריבת LCD)

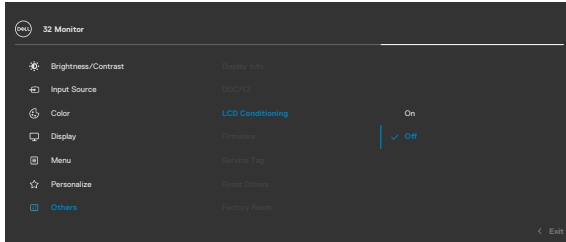

הצגת גרסת הקושחה של הגג.

Firmware
(קושחה)

הצגת תג השירות. תג השירות הוא מזהה אלפנומרי ייחודי שמאפשר ל-Dell לזהות את מפרטי המוצר ולגשת לפרטי האחריות.

Service Tag
(תג שירות)

הערה: תג שירות גם מודפס על מדבקה שממוקמת בגב הכיסוי.

איפוס כל ההגדרות שבתפריט **Others** (אחרים) לברירת המחדל של היצרן. לוחצים על  לבחירת הפונקציה הזו.

Reset Others
(איפוס אחרים)

שחזור כל הערכים המתוכנתים להגדרות ברירת המחדל של המפעל.

Factory Reset
(ברירת מחדל)



שימוש בפונקציה OSD Lock (נעילת תפריט המסך)

ניתן לנעול את לחצני הבקרה שבלוח הקדמי כדי למנוע גישה לתפריט שבמסך ו/או ללחצן ההדלקה.

תפריט Lock (נעילה) (משתמש לנעילת הלחצן(ים)).

1. בוחרים אחת מהאפשרויות הבאות.

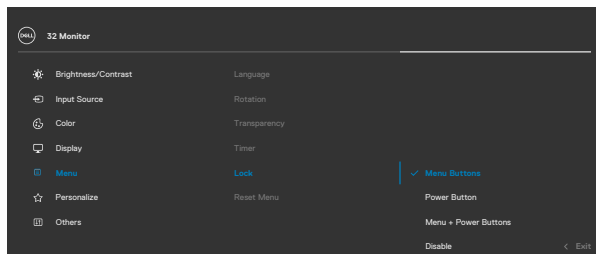

2. תופיע ההודעה הבאה.

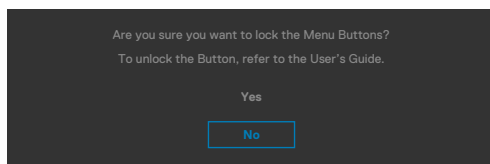

3. בחר באפשרות **Yes** (כן) לנעילת הלחצנים. לאחר הנעילה, כל לחיצה על לחצן בקרה תגרום להופעת סמל מנעול על המסך 



לנעילת הלחצן(ים), משתמשים בג'ויסטיק.

לוחצים על לחצן הניווט השמאלי של הג'ויסטיק במשך ארבע שניות. תפריט מופיע במסך.

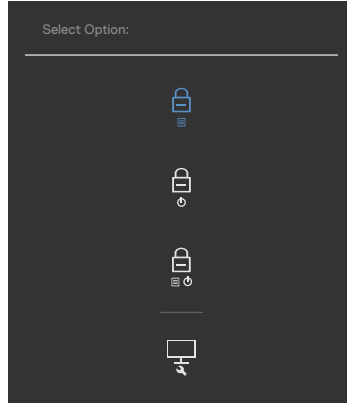

בוחרים אחת מהאפשרויות הבאות.

אפשרויות	תיאור
1 נעילת לחצני התפריט	בוחרים באפשרות זו לנעילת הפונקציה של תפריט המסך.
2 נעילת לחצן ההפעלה	פונקציה זו משמשת לנעילת לחצן ההפעלה בלבד. כך ניתן למנוע מהמשתמש לכבות את הצג באמצעות לחצן ההפעלה.
3 נעילת לחצני התפריט ולחצן ההפעלה	אפשרות זו משמשת לנעילת תפריט המסך ולחצן הפעלה למניעת כיבוי.
4 כלי אבחון מובנה	אפשרות זו משמשת להפעלת כלי האבחון המובנה, ראה כלי אבחון מובנה .



לביטול נעילת לחצן(ים).

לוחצים על לחצן הניווט השמאלי של הג'ויסטיק במשך ארבע שניות, עד להופעת תפריט במסך. הטבלה הבאה מתארת את האפשרויות לביטול הנעילה של לחצני הבקרה בלוח הקדמי.

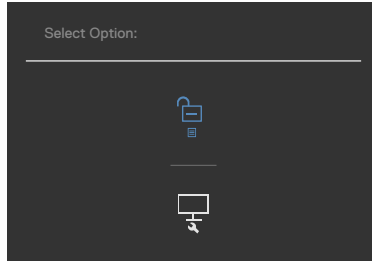

אפשרויות	תיאור
1  ביטול הנעילה של לחצני התפריט	אפשרות זו משמשת לביטול הנעילה של פונקציית תפריט המסך.
2  ביטול הנעילה של לחצן ההדלקה	אפשרות זו משמשת לביטול הנעילה של לחצן הפעלה למניעת כיבוי.
3  ביטול הנעילה של לחצני תפריט וההדלקה	אפשרות זו משמשת לביטול הנעילה של תפריט המסך ולחצן הפעלה למניעת כיבוי.



Initial Setup (הגדרה ראשונית)

אם בוחרים בפריטי תפריט מסך של איפוס לברירת המחדל של היצרן במאפיין אחר, ההודעה הזו תופיע:

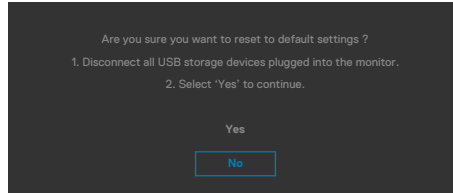

כאשר בוחרים **Yes** (כן) לאיפוס להגדרות ברירת המחדל, מופיעה ההודעה הבאה:

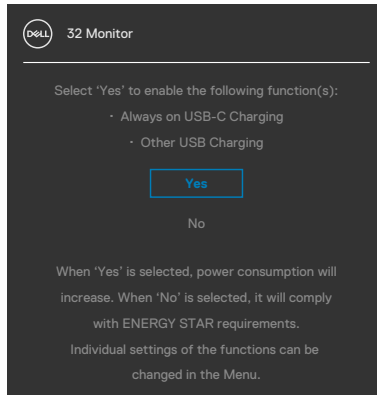

הודעות אזהרה בתפריט שבמסך

כשהצג לא תומך במצב רזולוציה מסוים, ניתן לראות את ההודעה הזו:

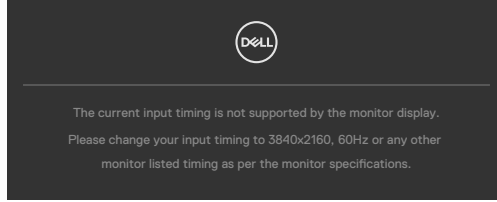

משמעות הדבר היא שהצג לא יכול להסתנכרן עם האות שהוא מקבל מהמחשב. ניתן לעיין בפרק **תפריט הרזולוציה** לקבלת טווחי התדרים האופייניים והאנכיים שהצג מסוגל להשתמש בהם. מצב המומלץ הוא **3840x2160**.

ניתן לראות את ההודעה הזו לפני שהפונקציה DDC/CI מושבתת:

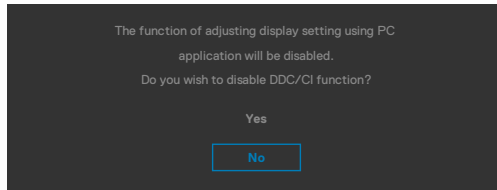

כאשר הצג נכנס למצב המתנה, מופיעה ההודעה הבאה:

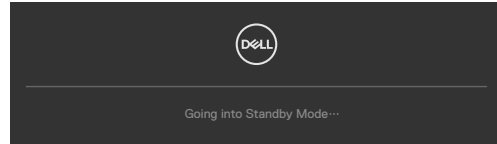

יש להדליק את המחשב ולהעיר את הצג כדי לגשת לתפריט שבמסך. אם לוחצים על לחצן אחר חוץ מלחצן ההדלקה, ההודעות האלה יופיעו, בהתאם לקלט שנבחר:

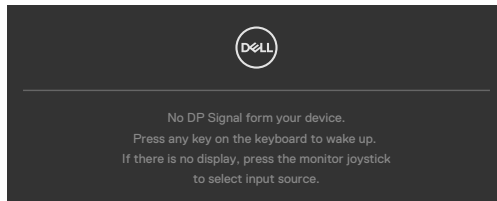

כשכבל ה-DP שתומך במצב חלופי מחובר לצג, מוצגת הודעה כשמתקיים לפחות אחד מהתנאים הבאים:

- ההגדרה **Auto Select** (בחירה אוטומטית) עבור **USB-C** מוגדרת לערך **Prompt for Multiple Inputs** (שאל עבור מקורות קלט מרובים).
- כבל ה-USB-C מחובר לצג.

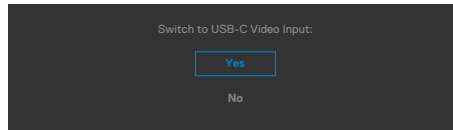

אם הצג מחובר בשני חיבורים או יותר, כשמצב **Auto** (אוטו) של Input Source (מקור כניסה) נבחר, הצד יעבור לחיבור הבא שיש בו אות.

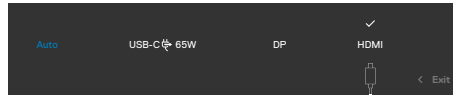

כשבחרים פריטים OSD של **Off in Standby Mode** בתכונה Personalize (התאמה אישית), מופיעה ההודעה הבאה:

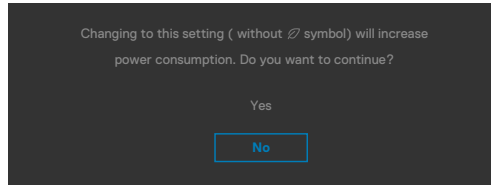

אם כוונן הרמה של 'בהירות' גבוהה מרמת ברירת המחדל של 75%, ההודעה הזו מופיעה:

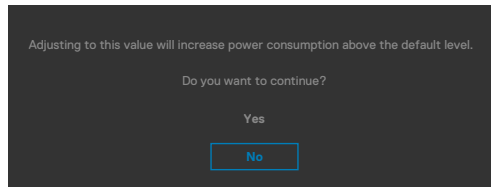

- כשהמשתמש לוחץ על 'כן', הודעת ההפעלה מוצגת פעם אחת בלבד.
- כשהמשתמש לוחץ על 'לא', אזהרה ההפעלה תקפוז שוב.
- הודעת האזהרה של ההפעלה תופיע שוב רק כשהמשתמש מבצע 'איפוס להגדרות היצרן' מתפריט המסך.



אם נבחר מקור קלט HDMI /DP/ USB-C והכבל המתאים לא מחובר, תיבת דו-שיח צפה תופיע, כמוצג להלן.

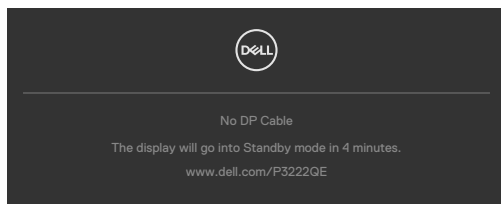

IA

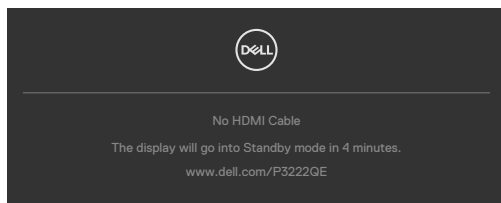

IA

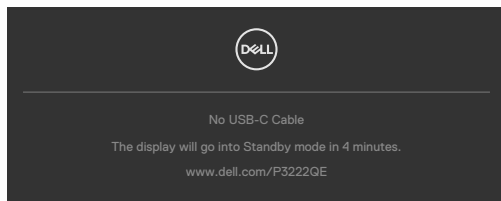

למידע נוסף, ניתן לעיין בפרק **פתרון בעיות**.



הגדרת הרזולוציה המרבית

הגדרת הרזולוציה המרבית של הצג:

Windows 7, Windows 8, Windows 8.1 או Windows 8.1:

1. ב-Windows 8.1 או Windows 8.1 בלבד, לוחצים על אריח שולחן העבודה כדי לעבור לשולחן העבודה הקלאסי. ב-Windows Vista ו-Windows 7, מדלגים על השלב הזה.

2. לוחצים לחיצה ימנית על שולחן העבודה ולוחצים על **Screen Resolution (רזולוציית המסך)**.

3. לוחצים על הרשימה הנפתחת **Screen Resolution (רזולוציית המסך)** ובחרים באפשרות **3840 x 2160**.

4. לוחצים על **OK (אישור)**.

ב-Windows 10:

1. לוחצים לחיצה ימנית על שולחן העבודה ולוחצים על **Display Settings (הגדרות תצוגה)**.

2. לוחצים על **Advanced display settings (הגדרות תצוגה מתקדמות)**.

3. לוחצים על הרשימה הנפתחת **Resolution (רזולוציה)** ובחרים באפשרות **3840x2160**.

4. לוחצים על **Apply (אישור)**.

אם לא רואים את האפשרות **3840x2160**, ייתכן שצריך לעדכן את מנהל ההתקן של כרטיס המסך. בהתאם למחשב, יש להשלים אחד מהנהלים האלה:

מחשב שולחני או נישא של Dell:

- עוברים לכתובת <https://www.dell.com/support>, מזינים את תג השירות ומורידים את מנהל ההתקן החדש ביותר של כרטיס המסך.

במחשב שאינו מתוצרת Dell (שולחני או נישא):

- עוברים לאתר התמיכה של יצרן המחשב ומורידים את מנהלי ההתקנים החדשים ביותר של כרטיס המסך.
- עוברים לאתר של יצרן כרטיס המסך ומורידים את מנהלי ההתקנים החדשים ביותר של כרטיס המסך.



פתרון בעיות

אזהרה: לפני ביצוע הנהלים שבפרק זה, יש לציית להוראות הבטיחות. ⚠️

בדיקה עצמית

הצג מספק מאפיין לבדיקה עצמית שמאפשר לבדוק אם הצג מתפקד כהלכה. אם הצג והמחשב מחוברים כהלכה אך המסך נותר שחור, יש להפעיל את הבדיקה עצמית של הצג בהתאם לשלבים האלה:

1. מכבים את המחשב ואת הצג.

2. מנתקים את כבל הווידאו מגב המחשב. כדי לוודא פעולה תקינה של הבדיקה העצמית, מנתקים את כל הכבלים הדיגיטליים והאנלוגיים מגב המחשב.

3. מדליקים את הצג.

אם הצג פועל כהלכה אבל לא מזהה אות וידאו, תיבת דו-שיח צפה אמורה להופיע במסך (על רקע שחור). במצב בדיקה עצמית, נורית ההדלקה נותרת לבנה. בנוסף, בהתאם לקלט שנבחר, אחת מאפשרויות הדו-שיח שלהלן תנוע כל העת במסך.

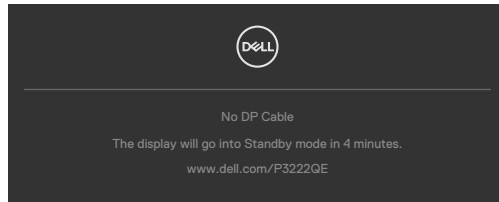

או

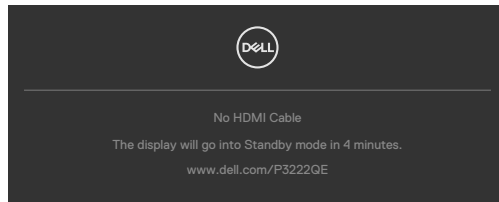

או

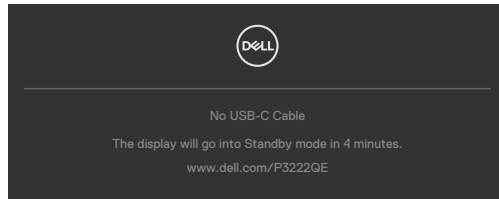

4. תיבה זו מופיעה במהלך פעולה רגילה של מערכת ההפעלה אם כבל הווידאו מנותק או פגום.

5. מכבים את הצג ומחברים את כבל הווידאו, לאחר מכן מדליקים את המחשב ואת הצג. אם המסך נותר ריק לאחר השלב הקודם, בודקים את בקר הווידאו ואת המחשב. הצג פועל כהלכה.

אבחון מובנה

הצג כולל כלי אבחון מובנה שמסייע לקבוע אם הבעיה במסך היא בעיה בצג או במחשב ובכרטיס המסך.

הערה: תוכל להפעיל את האבחון המובנה רק כאשר כבל הווידאו מנותק והצג במצב בדיקה עצמית. 



הפעלת האבחון המובנה:

1. מוודאים שהמסך נקי (ללא חלקיקי אבק על משטח המסך).
 2. לוחצים לחיצה ממושכת על לחצן 5 למשך ארבע שניות עד שתפריט יופיע במסך.
 3. באמצעות הג'ויסטיק, מסמנים את האפשרות אבחון  ולוחצים על לחצן הג'ויסטיק כדי להתחיל באבחון. מסך אפור יופיע.
 4. בודקים אם במסך יש פגמים או דברים חריגים.
 5. מזיזים שוב את הג'ויסטיק עד שמסך אדום מופיע.
 6. בודקים אם במסך יש פגמים או דברים חריגים.
 7. חוזרים על שלבים 5 ו-6 עד שהמסך מציג את הצבעים ירוק, כחול, שחור ולבן. בודקים אם יש דברים חריגים או פגמים.
- הבדיקה מסתיימת כשמסך טקסט מופיע. ליציאה, מזיזים את הג'ויסטיק בחזרה. אם לא זוהו מצבים בלתי רגילים במסך בעת השימוש בכלי האבחון המובנה, הצג פועל כהלכה. יש לבדוק את כרטיס המסך ואת המחשב.



בעיות נפוצות

הטבלה שלהלן מכילה מידע כללי על בעיות נפוצות בצג שעלולים להיתקל בהן, ופתרונות אפשריים:

בעיות נפוצות	התסמינים	פתרונות אפשריים
אין וידאו/נורית הדלקה כבויה	אין תמונה	<ul style="list-style-type: none">מוודאים שכבל הווידאו שמחבר את הצג והמחשב מחובר ומאובטח כהלכה.מוודאים ששקע החשמל מתפקד כהלכה עם ציוד חשמלי אחר.יש להקפיד ללחוץ על לחצן ההדלקה עד הסוף.יש לוודא שבחרים את מקור הקלט הנכון בתפריט מקור קלט.
אין וידאו/נורית הדלקה דולקת	אין תמונה או אין בהירות	<ul style="list-style-type: none">מגבירים את הבהירות והניגודיות בתפריט שבמסך.מפעילים את תכונת הבדיקה העצמית של הצג.מחפשים פינים עקומים או שבורים במחבר של כבל הווידאו.מפעילים את האבחון המובנה.יש לוודא שבחרת את מקור הקלט הנכון בתפריט מקור קלט.
פיקסלים חסרים	יש נקודות במסך ה-LCD	<ul style="list-style-type: none">מכבים ומדליקים מחדש.פיקסל שכבוי תמידית הוא פגם טבעי שעלול להתרחש בטכנולוגיית LCD.למידע נוסף על האיכות ומדיניות הפיקסלים של צגי Dell, ניתן לבקר באתר התמיכה של Dell בכתובת: https://www.dell.com/pixelguidelines
פיקסלים דולקים תמידית	יש נקודות בהירות במסך ה-LCD	<ul style="list-style-type: none">מכבים ומדליקים מחדש.פיקסל שכבוי תמידית הוא פגם טבעי שעלול להתרחש בטכנולוגיית LCD.למידע נוסף על האיכות ומדיניות הפיקסלים של צגי Dell, ניתן לבקר באתר התמיכה של Dell בכתובת: https://www.dell.com/pixelguidelines
בעיות בבהירות	התמונה כהה או בהירה מדי	<ul style="list-style-type: none">מאפסים את הצג להגדרות ברירת המחדל של המפעל.מכוונים את הבהירות והניגודיות בתפריט שבמסך.
בעיות שקשורות לבטיחות	סימני עשן או ניצוצות	<ul style="list-style-type: none">אין לבצע את שלבי פתרון הבעיות.יש לפנות מיד ל-Dell.



בעיות נפוצות	התסמינים	פתרונות אפשריים
בעיות חוזרות ונשנות	הצג פועל לעתים באופן תקין ולעתים לא	<ul style="list-style-type: none"> מוודאים שכבל הווידאו שמחבר את הצג והמחשב מחובר ומאובטח כהלכה. מאפסים את הצג להגדרות ברירת המחדל של המפעל. מבצעים בדיקה עצמית של הצג כדי לקבוע אם הבעיה החוזרת ונשנית מתרחשת במצב בדיקה עצמית.
חסר צבע	חסר צבע בתמונה	<ul style="list-style-type: none"> מבצעים בדיקה עצמית של הצג. מוודאים שכבל הווידאו שמחבר את הצג והמחשב מחובר ומאובטח כהלכה. מחפשים פינים עקומים או שבורים במחבר של כבל הווידאו.
צבע שגוי	צבע התמנה לא תקין	<ul style="list-style-type: none"> יש לנסות Preset Modes (מצבים מתוכנתים מראש) אחרים בהגדרות Color (צבע) בתפריט המסך. מכווננים את ערכי אדום/ירוק/כחול תחת צבע מותאם אישית בתפריט צבעים שבמסך. משנים את פורמט צבעי קלט ל-PC RGB או YCbCr בתפריט צבעים שבתפריט המסך. מפעילים את האבחון המובנה.
צריבת תמונה מתמונה סטטית שנותרה בצג לפרק זמן ארוך	צללית קלושה מהתמונה הסטטית שמוצגת במסך	<ul style="list-style-type: none"> הגדר את המסך לכיבוי לאחר מספר דקות ללא פעילות. ניתן לכוונן את ההגדרה הזו ב-Windows Power Options (אפשרויות חשמל ב-Windows) או Energy Saver (חיסכון בחשמל ב-Mac). לחלופין, משתמשים בשומר מסך דינמי משתנה.



בעיות ספציפיות למוצר

בעיה	התסמינים	פתרונות אפשריים
התמונה במסך קטנה מדי	התמונה נמצאת במרכז המסך, אך לא ממלאת את הצפייה	<ul style="list-style-type: none"> • בודקים את ההגדרה יחס גובה-רוחב בתפריט תצוגה שבתפריט המסך. • מאפסים את הצג להגדרות ברירת המחדל של המפעל.
לא ניתן לכוונן את הצג עם הלחצנים שבלוח הקדמי	התפריט לא מופיע במסך	<ul style="list-style-type: none"> • מכבים את הצג, מנתקים את כבל החשמל שלו, מחברים אותו בחזרה ומדליקים את הצג.
אין אות קלט בעת לחיצה על הבקרות	אין תמונה, הנורית לבנה	<ul style="list-style-type: none"> • בודקים את מקור האות. מוודאים שהמחשב לא במצב חיסכון בחשמל על ידי הזזת העכבר או לחיצה על מקש במקלדת. • בודקים אם כבל האותות מחובר כהלכה. מחברים את כבל האותות שוב, לפי הצורך. • מאפסים את המחשב או את נגן הווידאו.
התמונה לא ממלאת את כל המסך	התמונה לא יכולה למלא את הגובה או הרוחב של המסך	<ul style="list-style-type: none"> • בשל פורמטי וידאו שונים (יחס גובה-רוחב) של תקליטורי DVD, הצג עשוי להציג במסך מלא. • מפעילים את האבחון המובנה.
לא מוצגת תמונה בעת שימוש בחיבור USB-C למחשב שולחני, למחשב נייד וכיוצא בזה.	מסך שחור	<ul style="list-style-type: none"> • ודא שממשק USB-C של ההתקן יכול לתמוך במצב חלופי של אספקת מתח. • בדוק אם להתקן נדרש מתח טעינה גבוה מ-65W. • ממשק ה-USB-C של ההתקן לא יכול לתמוך במצב חלופי של אספקת מתח. • הגדר את Windows למצב הגנה. • ודא שכבל ה-USB-C אינו פגום.
לא מתקיימת טעינה בעת שימוש בחיבור USB-C למחשב נייד, מחשב נייד וכו'	אין טעינה	<ul style="list-style-type: none"> • בדוק אם המכשיר יכול לתמוך באחד מפרופילי הטעינה הבאים: 5 V/9 V/15 V/20 V. • בדוק אם עבור מחשב המחברת נדרש מתאם מתח של >65 W. • אם נדרש עבור מחשב המחברת מתאם מתח של >65W, לא ניתן לטעון אותו באמצעות חיבור USB-C. • ודא שאתה משתמש אך ורק במתאם באישור Dell או במתאם שהגיע עם המוצר. • ודא שכבל ה-USB-C אינו פגום.



בעיה	התסמינים	פתרונות אפשריים
מתבצעת טעינה לסירוגין בעת שימוש בחיבור USB-C למחשב נייד, מחשב נייד וכו'	טעינה מקוטעת	<ul style="list-style-type: none"> • בדוק אם צריכת החשמל המקסימלית של המכשיר גבוהה מ-65 W. • ודא שאתה משתמש אך ורק במתאם באישור Dell או במתאם שהגיע עם המוצר. • ודא שכבל ה-USB-C אינו פגום.
קצב הרענון צונח ל-30Hz או סיביות הצבע צונחות ל-6 סיביות	קצב הרענון צונח או סיביות הצבע צונחות	<ul style="list-style-type: none"> • לצג יש 2 נתיבי ברירת מחדל ל-USB-C, יש להחליף את תעודת ה-USB-C לרזולוציה גבוהה לביצועי תמונה מלאים עבור פלטפורמת DP 1.2.
אין חיבור לרשת	הרשת מתנתקת או מקוטעת	<ul style="list-style-type: none"> • יש לוודא שעדיפות הנתונים נבחרת בתפריט שבמסך. אין לכבות/להדליק את הלחצן ההדלקה כשהרשת מחוברת, יש לשמור עליו במצב דולק.
חיבור ה-LAN לא פועל	בעיה בהגדרה של מערכת ההפעלה או בחיבור הכבל	<ul style="list-style-type: none"> • יש לוודא שבמחשב מותקנים גרסת ה-BIOS ומנהלי ההתקנים החדשים ביותר. • יש לוודא ש-RealTek Gigabit Ethernet Controller (מנהל מותקן ב-Windows Device Manager (מנהל ההתקנים). • אם ה-BIOS Setup כולל אפשרות LAN/GBE Enabled/Disabled (מופעלת/מושבתת), יש לוודא שהיא מוגדרת בתור Enabled (מופעלת). • יש לבדוק את נורית החיווי של כבל האתרנט ולוודא שקיימת קישוריות. אם הנורית כבויה, יש לחבר מחדש את שני הקצוות של כבל האתרנט. • ראשית יש לכבות את המחשב ולנתק את כבל Type-C ואת כבל החשמל של הצג. לאחר מכן יש להדליק את המחשב, לחבר את כבל החשמל ואת כבל Type-C של הצג.



בעיות ספציפיות לאפיק טורי אוניברסלי (USB)

פתרונות אפשריים	התסמינים	תסמינים ספציפיים
<ul style="list-style-type: none"> • בודקים שהצג דולק. • מחברים מחדש את כבל ה-USB המחבר למחשב. • מחברים מחדש את האביזרים ההיקפיים לחיבורי ה-USB (יציאות). • מכבים את הצג ומדליקים אותו. • מפעילים מחדש את המחשב. • התקני USB מסוימים, כגון כוננים קשיחים, זקוקים למקור חשמל חזק יותר. יש לחברם ישירות למחשב. 	<ul style="list-style-type: none"> • אביזרים היקפיים בחיבור USB לא פועלים 	ממשק USB לא פועל
<ul style="list-style-type: none"> • מוודאים שהמחשב תואם ל-USB 3.2 Gen1. • לחלק מהמחשבים יש חיבורי USB 3.2 Gen1, USB 2.0 ו-USB 1.1. מוודאים שנעשה שימוש בחיבור ה-USB המתאים. • מחברים מחדש את כבל ה-USB המחבר למחשב. • מחברים מחדש את האביזרים ההיקפיים לחיבורי ה-USB (יציאות). • מפעילים מחדש את המחשב. 	<ul style="list-style-type: none"> • אביזרים היקפיים שמחוברים לממשק USB 3.2 Gen1 פועלים לאט או שלא פועלים כלל 	ממשק super speed USB (USB 5Gbps (USB 3.2 Gen1) אטי.
<ul style="list-style-type: none"> • מגדילים את המרחק שבין האביזרים ההיקפיים ב-USB 3.2 Gen1 ומקלט ה-USB האלחוטי. • ממקמים את המקלט האלחוטי ב-USB קרוב ככל האפשר לאביזרים ההיקפיים האלחוטיים ב-USB. • משתמשים בכבל מאריך USB למיקום מקלט ה-USB האלחוטי רחוק ככל האפשר מחיבור USB 3.2 Gen1. 	<ul style="list-style-type: none"> • אביזרים היקפיים אלחוטיים ב-USB מגיבים לאט או פועלים רק כשמקטינים את המרחק בינם לבין המקלטים שלהם 	אביזרים היקפיים אלחוטיים ב-USB מפסיקים לפעול כשמחובר התקן USB 3.2 Gen1
<ul style="list-style-type: none"> • מעיינים בטבלת מקור הקלט וצימוד USB. 	<ul style="list-style-type: none"> • אין פונקציות USB 	USB לא פועל



הודעות FCC (ארה"ב בלבד) ומידע נוסף על רגולציה

להודעות FCC ומידע נוסף על רגולציה, ניתן לעיין באתר האינטרנט לתאימות רגולטורית בכתובת https://www.dell.com/regulatory_compliance

פנייה ל-Dell

לקוחות בארה"ב, חייגו 800-WWW-DELL (800-999-3355)

מסד הנתונים של האיחוד האירופי לתוויות צריכת חשמל וגיליון נתוני מוצרים

<https://eprel.ec.europa.eu/qr/557066> :P3222QE

הערה: אם אין לך חיבור אינטרנט פעיל, ניתן למצוא את פרטי הקשר בקבלת הרכישה, שטר התכולה, החשבון או קטלוג המוצרים של Dell.

Dell מספקת מספר אפשרויות תמיכה באינטרנט ובטלפון. הזמינות משתנה לפי המדינה והמוצר, חלק מהשירותים עשויים שלא להיות זמינים באזורך.

תמיכה בצג באינטרנט:

עוברים לכתובת <https://www.dell.com/support/monitors>

לפנייה ל-Dell בנושאי מכירות, תמיכה טכנית או שירות לקוחות:

1. עוברים לכתובת <https://www.dell.com/support>

2. מאמתים את המדינה או האזור ולוחצים על הרשימה הנפתחת / Choose A Country Region שבפינה הימנית-תחתונה של הדף.

3. לוחצים על פנייה אלינו לצד הרשימה הנפתחת.

4. לוחצים על הקישור המתאים לשירות לתמיכה הרצויים.

5. בוחרים את השיטה הרצויה לפנייה ל-Dell.

