



Dell P3222QE 显示器

用户指南

型号：P3222QE



-  **注意：**“注意”指可以帮助您妥善使用电脑的重要信息。
-  **提醒：**“提醒”表示如果不遵循说明来使用产品，则硬件可能会受损，数据也有可能丢失。
-  **警告：**警告表示存在潜在的财产损失、人身伤害或死亡。

© 2021 Dell Inc. 或其子公司版权所有。保留所有权利。Dell、EMC和其他商标的所有者为Dell Inc或其子公司其他商标可能属于各自的所有者。

2021 – 05

Rev. A00

目录

安全说明	6
关于您的显示器	7
包装配件	7
产品特性	8
零件和控件辨别	9
前视图	9
后视图	10
仰视图	11
显示器规格	12
分辨率技术参数	13
预设显示模式	14
电气规格	14
物理性能	16
环境特征	17
引脚分配	18
即插即用	24
液晶显示器质量和像素策略	24
搬运和移动显示器	24
维护指南	26
清洁您的显示器	26
设置显示器	27
连接支架	27
使用倾斜、旋转和垂直延伸部件	30



倾斜、旋转和垂直延伸部件	30
旋转显示屏	30
调节系统的旋转显示设置	31
整理您的线缆	32
连接您的显示器	33
戴尔电源按键同步(DPBS)	36
首次连接显示器DPBS	38
使用DPBS功能	39
连接USB-C显示器	41
使用金士顿锁（选配）来保护您的显示器	43
卸下显示器支架	44
壁挂（可选）	45
显示器操作	46
开启显示器电源	46
使用操纵杆控制工具	46
使用菜单启动程序	47
前-面板按钮	49
使用主菜单	50
使用OSD锁定功能	61
初始设置	64
屏幕显示菜单（OSD）警告信息	65
设置最大分辨率	68
故障排除	69
自检	69
内置诊断	70
常见问题	71
产品特殊问题	73
通用串行总线（USB）特殊问题	75



附录..... **76**
 美国联邦通信委员会（FCC）通知（仅限美国）和其他监管信息. 76
 联系Dell. 76
 欧盟节能标签和产品信息表产品数据库. 76



安全说明

⚠ 警告：使用本文档中未指明的控制设备，调节装置或程序可能会造成电击，电气危险和/或机械危险。

- 小心地将显示器置于坚固的表面上。屏幕十分脆弱，如果掉落在地或受到猛烈撞击，则屏幕可能会损坏。
- 请务必确认显示器的配电要求，从而保证该设备可以在您所处地点的交流电功率下正常工作。
- 将显示器置于室温环境下。过冷或过热的环境可能会对显示器的液晶产生不利影响。
- 请勿将显示器置于可能会剧烈振动或受到大幅度冲击的环境中。例如，请勿将显示器放在汽车的后备箱内。
- 如果显示器将长时间闲置，请拔掉电源插头。
- 为避免电击，请勿尝试取下任何盖板或直接触摸显示器内部。

欲了解安全说明的有关信息，请参见“安全、环境和监管信息（SERI）”部分的内容。



关于您的显示器

包装配件

您的显示器附带了下表所示的配件。如果缺少任何配件，请联系Dell。欲了解更多信息，请参阅[联系Dell](#)部分。

 **注意：某些配件可能是需要另行购买的商品，可能不会和显示器一起配送。某些功能在某些国家可能无法使用。**

	显示器
	支架立板
	底座
	电源线（其规格按照各国的要求）
	C [®] 型 USB 线 (C 到 C)
	C 型 USB 线 (A 到 C)
	DP 电缆

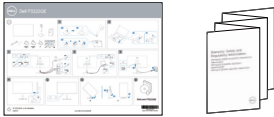

	线缆夹
	<ul style="list-style-type: none"> · 快速设置指南 · 安全、环境和监管信息

 **注意：USB Type-C® 及 USB-C® 是 USB Implementers Forum 的注册商标。**

产品特性

Dell P3222QE 显示器采用有源矩阵、薄膜晶体管 (TFT)、液晶显示屏 (LCD) 和 LED 背光。以下是这款显示器的特色：

- 80 cm (31.5英寸) 可视区域显示屏 (对角线测量)。3840 x 2160 (16:9) 分辨率，支持低分辨率全屏。
- 附带99%色域广视角。
- 可进行倾斜、旋转、枢转和垂直延伸调节。
- 可拆卸底座和视频电子标准协会 (VESA™) 100毫米安装孔，可提供灵活的安装解决方案。
- 超薄挡板可在多个显示器的过程中最大限度地减小挡板间隙，大大降低安装的难度，同时提供优雅舒适的观看体验。
- 丰富的数字连接性DP和HDMI，让显示器符合未来需要。
- 可使用即插即用功能 (在计算机支持的前提下)。
- 采用屏幕显示菜单式 (OSD) 调节方式，方便您进行设置和屏幕优化。
- 可锁定电源和屏幕显示菜单按钮。
- 安全锁插槽。
- 待机模式时 $\leq 0.3\text{ W}$ 。
- 采用无闪烁屏幕，可最大限度地减少蓝光照射量，让您的眼睛感觉更舒适。
- 这款显示器选用“低蓝光”面板，而且在出厂设置/默认设置模式下可兼容 TUV Rheinland (硬件解决方案) (**预设模式：标准**)。
- 减少屏幕发出的蓝光的危害程度，让您的眼睛感觉更加舒适。
- 该显示器采用了 Flicker-Free 技术，清除眼睛可见的闪烁，带来舒适的观看体验，防止用户眼睛疲劳。

 **警告：该显示器发出的蓝光可能会对您的眼睛造成长期影响，引起眼疲劳或数码视觉疲劳等问题。ComfortView Plus功能旨在减少显示器发出的蓝光量，提高眼睛的舒适感。**



零件和控制件辨别

前视图

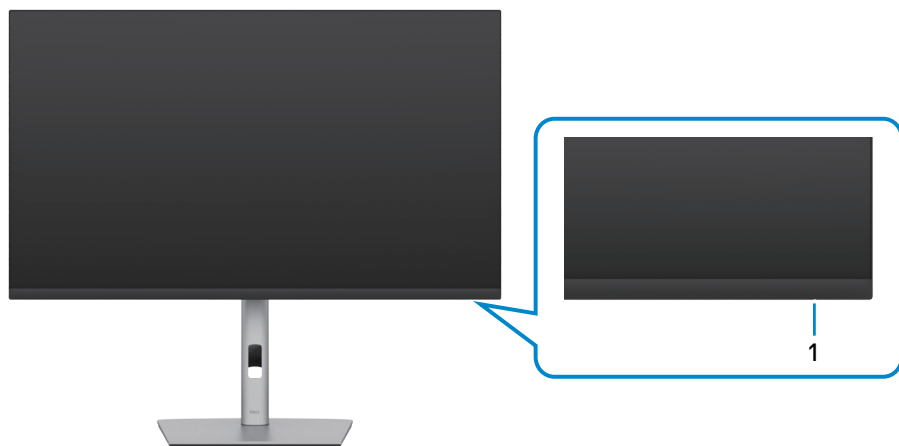

标签	描述	使用
1	LED电源指示灯	常亮白光表示显示器已打开并正常工作。呼吸白光表示显示器处于待机模式。



后视图

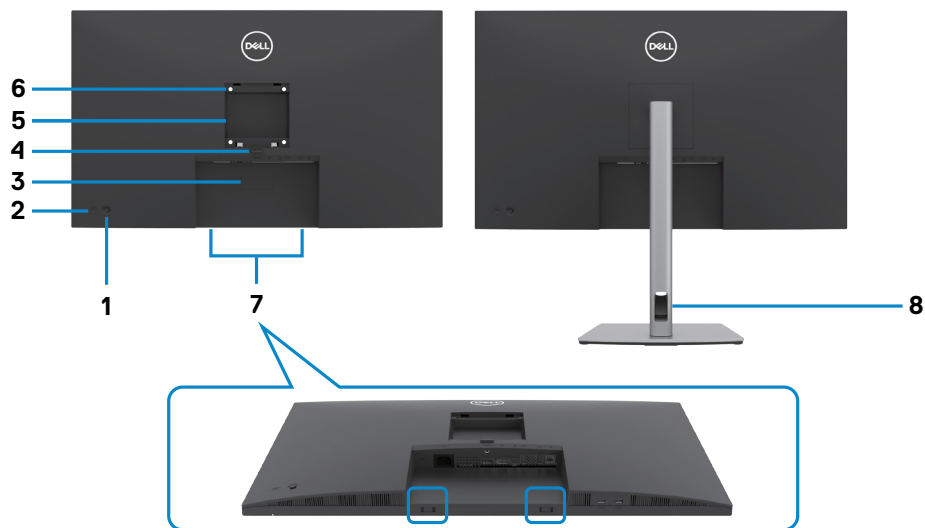

标签	描述	使用
1	操纵杆	可用于控制屏幕显示菜单（OSD）。
2	电源开/关按钮	开启或关闭显示器。
3	条形码、序列号和服务标签	如果您需要联系 Dell 以寻求技术支持，请参考此标签的信息。
4	支架释放按钮	从显示器上释放支架。
5	监管标签	列明监管许可。
6	VESA 安装孔（100mm x 100mm - 后接 VESA 盖板）	使用 VESA 兼容壁挂套件（100mm x 100mm）的壁挂显示器
7	Dell Soundbar 装配槽	安装 Dell Soundbar 选购件
8	线缆管理插槽	将线缆穿过槽中进行固定。



仰视图

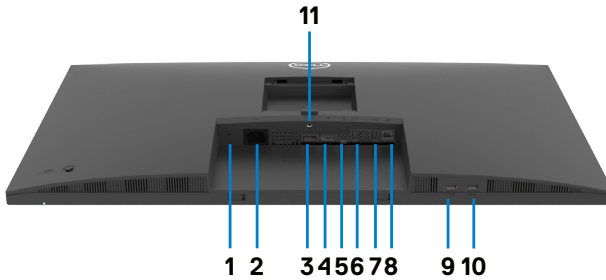

标签	描述	使用
1	安全锁插槽	您可以使用安全线缆锁（单独销售）来保护显示器。
2	交流电源插口	连接电源线（显示器随附）。
3	HDMI 端口	请用 HDMI 线（单独销售）连接您的计算机。
4	DP 连接器（输入）	连接计算机的 DP 电缆。
5	USB-C 端口	使用 USB-C 线连接到您的计算机。 USB-C 端口可提供最快的传输速率以及附带 DP 1.4，可支持最大分辨率为 3840 x 2160（60 Hz，PD 20 V/3.25 A，15 V/3 A，9 V/3 A，5 V/3 A）的备用模式。 注： Windows 10 之前的 Windows 版本不支持 USB-C。
6&7 9&10	USB A 型下行端口 (4)	附带  图标端口可支持 5 V/0.9 A 规格的电源。连接 USB 设备。只有在使用 USB 线将计算机连接到显示器后，才能使用这些端口。 注： 为避免信号干扰，当无线 USB 设备已经连接到 USB 下行端口时，不建议将任何其他 USB 设备连接到相邻的端口。
8	RJ-45 接口	连接互联网。仅当您已用 USB 电缆（A 到 C 或 C 到 C）将计算机连接到显示器后，才能通过 RJ45 上网。
11	支架锁	使用 M3 x 6 mm 的螺钉（需另行购买）将支架固定在显示器上。



显示器规格

屏幕类型	有源矩阵 – 薄膜晶体管液晶 (TFT LCD) 显示器
面板类型	IPS
屏幕比例	16:9
可视图像尺寸	
对角线	80 厘米 (31.5 英寸)
显示区域	
水平	697.31 mm (27.45 英寸)
垂直	392.23 mm (15.44 英寸)
面积	273505.9 mm ² (423.94 英寸 ²)
像素间距	0.18159 (H) mm x 0.18159 (V) mm
分辨率 (PPI)	139.87
可视角度	
水平	178° (标准值)
垂直	178° (标准值)
亮度	350 cd/m ² (标准值)
对比度	1000: 1 (标准值)
显示屏涂层	前偏光板 (3H) 使用了经过防眩光处理的硬质涂层
背光	LED
响应时间 (灰阶反应时间)	5 ms (快速模式) 8 ms (标准模式)
色彩深度	10.7 亿色
色域 *	99% sRGB
连接性	<ul style="list-style-type: none">· 1 x DP 1.4 (输入) 端口 (HDCP 1.4, HDCP 2.2)· 1 x HDMI 2.0 端口 (HDCP 1.4, HDCP 2.2)· 1 x USB-C (USB 3.2 一代 (5 Gbps) 上行端口, 最大功率输出为 65 W)· 4 x Super speed USB 5Gbps (USB 3.2 一代) 下行端口· 1 x RJ45



边框宽度（显示器边缘与显示区域之间的距离）	
顶部	7.57 mm
左 / 右	7.55 mm
底部	17.40 mm
可调节性能	
可调节高度的支架	150 mm
倾斜	-5° 至 21°
旋转	-30° 至 30°
枢轴	-90° 至 90°
线缆管理	是
Dell 显示器管理器（DDM）兼容性	轻松排列和其他关键功能
安全	安全锁插槽（线缆锁需单独购买）

* 仅限于已预设自定义模式的本机面板。

分辨率技术参数

水平扫描范围	30 kHz 至 140 kHz
垂直扫描范围	24 Hz 至 75 Hz
最大预设分辨率	3840 x 2160 @ 60 Hz
视频显示功能（HDMI与DP与USB-C交替模式）	480p, 576p, 720p, 1080i, 1080p, 2160p



预设显示模式

显示模式	水平频率 (kHz)	垂直频率 (Hz)	像素频率 (MHz)	同步极性 (水平/垂直)
720 x 400	31.5	70.0	28.3	-/+
VESA, 640 x 480	31.5	60.0	25.2	-/-
VESA, 640 x 480	37.5	75.0	31.5	-/-
VESA, 800 x 600	37.9	60.3	40.0	+/+
VESA, 800 x 600	46.9	75.0	49.5	+/+
VESA, 1024 x 768	48.4	60.0	65.0	-/-
VESA, 1024 x 768	60.0	75.0	78.8	+/+
VESA, 1152 x 864	67.5	75.0	108.0	+/+
VESA, 1280 x 800	49.3	60.0	71.0	+/-
VESA, 1280 x 1024	64.0	60.0	108.0	+/+
VESA, 1280 x 1024	80.0	75.0	135.0	+/+
VESA, 1600 x 1200	75.0	60.0	162.0	+/+
VESA, 1680 x 1050	65.29	60.0	146.25	-/+
VESA, 1920 x 1080	67.5	60.0	148.5	+/+
VESA, 1920 x 1200	74.04	60.0	154.0	+/-
VESA, 2048 x 1080	66.58	60.0	147.18	+/-
VESA, 2048 x 1152	70.99	60.0	156.75	+/-
CVT, 2048 x 1280	78.91	60.0	174.25	+/-
CVR, 2560 x 1440	88.8	60.0	241.5	+/-
CVT, 3840 x 2160	65.67	30.0	262.75	+/+
CVT, 3840 x 2160	133.31	60.0	534.0	+/+



电气规格

视频输入信号	· 每条差分线路的数字视频信号 · 每条差分线路的阻抗为100 ohm · DP / HDMI / USB-C 信号输入支持
输入电压/频率/电流	100-240 V交流电 / 50或60 Hz \pm 3 Hz / 1.8 A (最大值)
涌入电流	120 V: 42 A (最大值) 240 V: 80 A (最大值)
功耗	0.2 W (关闭模式) ¹ 0.2 W (待机模式) ¹ 28.3 W (开启模式) ¹ 145 W (最大值) ² 24.66 W (P_{on}) ³ 78.17 kWh (TEC) ³

¹定义见 EU 2019/2021 及 EU 2019/2013。

²最大亮度和对比度设置，以及所有 USB 端口的最大功率负荷。

³ P_{on} : Energy Star 8.0 版本中所定义开机模式的功耗。

TEC: Energy Star 8.0 版本中所定义的总功耗 (kWh)。

此文档反映的是实验室性能，仅供参考。您的产品可能会由于所订购的软件、组件及外设不同而存在性能差异，此类信息恕难更新。为此，客户在作出电气容限等决策时不应完全依赖这些信息。厂商对于精确性或完整性不提供任何明示的或隐含的担保。

 注：本显示器取得 ENERGY STAR 认证。



本产品出厂默认设置情况下符合ENERGY STAR标准。出厂默认设置可以通过OSD菜单中的“出厂重置”功能进行恢复。更改出厂默认设置或启用其他功能可能会增加功耗，因而可能超出ENERGY STAR规定的限值。



物理性能

连接设备类型	<ul style="list-style-type: none">· DP连接器 (DP输入)· HDMI 连接器· C 型 USB连接器· USB 3.2 一代 (5 Gbps) 下行端口连接器 x 4· RJ45 连接器
信号电缆类型	<ul style="list-style-type: none">· DP转DP 1.8 M线缆· USB-C 1.0 M线缆· USB-A至C 1.8 M线缆
尺寸 (附带支架)	
高度 (延伸)	618.67 mm (24.36 英寸)
高度 (压缩)	468.67 mm (18.45 英寸)
宽度	712.40 mm (28.05 英寸)
厚度	233.17 mm (9.18 英寸)
尺寸 (无支架)	
高度	417.17 mm (16.42 英寸)
宽度	712.40 mm (28.05 英寸)
厚度	56.18 mm (2.21 英寸)
支架尺寸	
高度 (延伸)	483.30 mm (19.03 英寸)
高度 (压缩)	436.50 mm (17.19 英寸)
宽度	300.00 mm (11.81 英寸)
厚度	233.17 mm (9.18 英寸)
底座	300.00 mm x 230.00 mm (11.81 英寸 x 9.06 英寸)
重量	
包装重量	13.40 kg (29.53 lb)
总重 (含支架组件和线缆)	10.00 kg (22.04 lb)
总重 (不含支架组件和线缆, 进行墙壁安装或VESA安装时可参考)	5.30 kg (11.68 lb)
支架组件净重	4.30 kg (9.48 lb)



环境特征

合规标准	
<ul style="list-style-type: none">· 经能源之星认证的显示器。 EPEAT已在适用的地区进行了注册。EPEAT实际注册情况因国家/地区标准不同而略有差异。请参阅 https://www.epeat.net 中不同国家/地区的注册情况。· TCO 和 TCO Edge认证显示器。· 符合RoHS要求。· 无 BFR / PVC 的监视器（不包括外部缆线）。· 符合NFPA 99漏电流要求。· 能量表实时显示此显示器的能耗情况。	
温度	
工作	0°C至40°C（32°F至104°F）
非工作状态	-20°C至60°C（-4°F至140°F）
湿度	
工作	10% - 80%（非凝露）
非工作状态	5% - 90%（非凝露）
海拔高度	
工作	5000 m（16404 ft）（最大值）
非工作状态	12192 m（40000 ft）（最大值）
热耗散	494.76 BTU/hour（最大值） 70.29 BTU/hour（开启模式）



引脚分配

DP 输入插孔

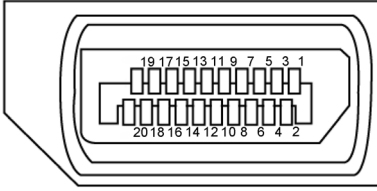

插针编号	20针一端连接的信号线
1	ML3(n)
2	GND
3	ML3(p)
4	ML2(n)
5	GND
6	ML2(p)
7	ML1(n)
8	GND
9	ML1(p)
10	ML0(n)
11	GND
12	ML0(p)
13	CONFIG1
14	CONFIG2
15	AUX CH (p)
16	GND
17	AUX CH (n)
18	热插拔检测
19	返回
20	DP_PWR



HDMI 插孔

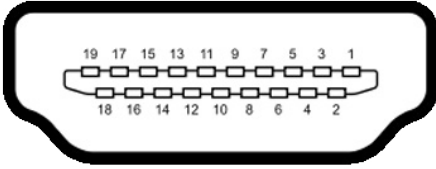

插针编号	19针一端连接的信号线
1	TMDS DATA 2+
2	TMDS DATA 2 SHIELD
3	TMDS DATA 2-
4	TMDS DATA 1+
5	TMDS DATA 1 SHIELD
6	TMDS DATA 1-
7	TMDS DATA 0+
8	TMDS DATA 0 SHIELD
9	TMDS DATA 0-
10	TMDS CLOCK+
11	TMDS CLOCK SHIELD
12	TMDS CLOCK-
13	CEC
14	Reserved (N.C. on device)
15	DDC CLOCK (SCL)
16	DDC DATA (SDA)
17	DDC/CEC Ground
18	+5 V POWER
19	HOT PLUG DETECT



C 型 USB 插孔

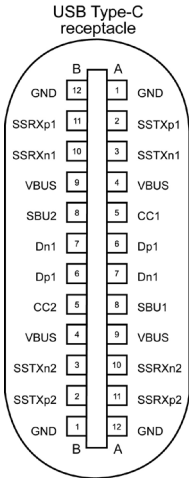

针	信号	针	信号
A1	GND	B12	GND
A2	SSTXp1	B11	SSRXp1
A3	SSTXn1	B10	SSRXn1
A4	VBUS	B9	VBUS
A5	CC1	B8	SBU2
A6	Dp1	B7	Dn1
A7	Dn1	B6	Dp1
A8	SBU1	B5	CC2
A9	VBUS	B4	VBUS
A10	SSRXn2	B3	SSTXn2
A11	SSRXp2	B2	SSTXp2
A12	GND	B1	GND



通用串行总线 (USB) 接口

此部分提供显示器上可用 USB 端口的相关信息。

注：此显示器可兼容超高速USB 5 Gbps (USB 3.2 一代) 和高速USB 2.0接口。

您的计算机配备下列 USB 端口：

- 4 个下行 - Super speed USB 5 Gbps (USB 3.2 一代)

注：显示器的USB接口仅在显示器打开或处于待机模式时工作。如果关闭显示器，然后再打开它，连接的外设可能需要几秒钟才能恢复正常功能。

Super speed USB 5 Gbps (USB 3.2 一代)

传输速度	数据速率	最大功率 (每个端口)
Super speed	5 Gbps	4.5 W
Hi-Speed	480 Mbps	2.5 W
Full speed	12 Mbps	2.5 W

USB 3.2 一代 (5 Gbps) 下行端口

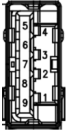

引脚编号	信号名称	引脚编号	信号名称
1	VBUS	6	StdA_SSRX+
2	D-	7	GND_DRAIN
3	D+	8	StdA_SSTX-
4	GND	9	StdA_SSTX+
5	StdA_SSRX-	Shell	屏蔽地线 (Shield)



RJ45接口（连接头侧）

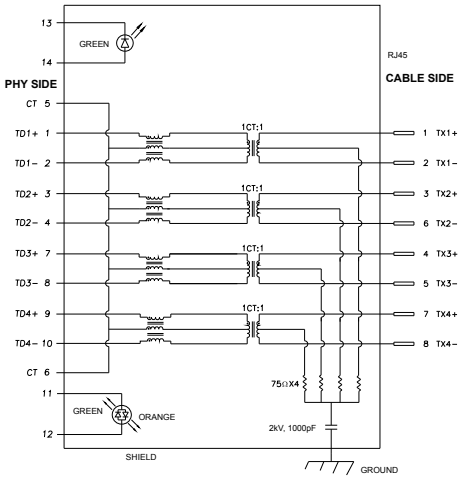

插针	信号名称	插针	信号名称
1	TD1 +	8	TD3 -
2	TD1 -	9	TD4 +
3	TD2 +	10	TD4 -
4	TD2 -	11	GREEN_ORANGE
5	CT	12	GREEN_ORANGE
6	CT	13	GREEN
7	TD3 +	14	GREEN

驱动程序

为可供您系统安装 Realtek USB 以太网控制器驱动程序。这可从 <https://www.dell.com/support> 的“驱动程序和下载”部分下载。

在不同优先级下通过USB-C的网络（RJ45）数据最大传输率1000 Mbps。

注：此 LAN 端口符合 1000Base-T IEEE 802.3az 技术标准，支持 Mac 地址（印在型号标签上）直通（MAPT）、待机模式下的 LAN 唤醒（仅适用于 S3）和 UEFI*PXE 启动功能。这三项功能取决于 BIOS 设置和操作系统版本。

* UEFI 是 Unified Extensible Firmware Interface（统一可扩展固件接口）的缩写。



RJ45 连接器指示灯状态：



LED	Color (色彩)	描述
右侧指示灯	琥珀色或绿色	速度指示： <ul style="list-style-type: none">·琥珀色亮起 - 1000 Mbps·绿色亮起 - 100 Mbps·关 - 10 Mbps
左侧指示灯	绿色	链路/活动指示： <ul style="list-style-type: none">·闪烁 - 端口有通信活动。·绿色 - 正在建立链路。·关 - 未建立链路。

 注：RJ45线缆不是官方标准配件，需另行购买。



即插即用

您可以在任何兼容即插即用模式的系统中安装显示器。显示器可使用显示数据通道（DDC）协议自动向计算机系统提供其扩展显示识别数据（EDID），从而让计算机自行完成配置并优化显示器设置。大多数显示器可以自动安装；如有需要，您可以选择不同的设置。欲了解更多关于更改显示器设置的信息，请参阅[显示器操作](#)部分。

液晶显示器质量和像素策略

在液晶显示器的制造过程中，一个或多个像素保持固定不变的情况是很常见的。然而，肉眼很难看到这些像素点，而且这类问题并不会影响显示质量或使用感受。欲了解更多关于液晶显示器像素策略的信息，请访问Dell 支持网站：

<https://www.dell.com/pixelguidelines>

搬运和移动显示器

为了在抬起或移动显示器时保证安全操作，请遵循以下原则：

- 在移动或抬起显示器之前，请关闭计算机和显示器。
- 断开显示器所连接的所有线缆。
- 将显示器与原始的包装材料一起放入原装的盒子中。
- 抬起或移动显示器时，请牢牢握住显示器底部的边缘和侧面，但不要过于用力。

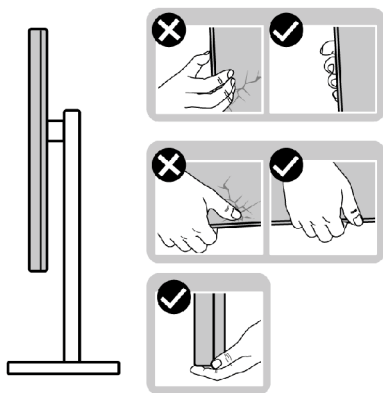

- 抬起或移动显示器时，请确保屏幕背对着您，同时避免按压显示区域，以免造成任何划痕或损坏。

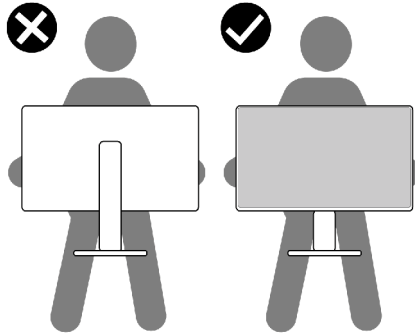

- 在运输显示器时应避免各类突然的冲击或振动。
- 抬起或移动显示器时，不要在握住支架底座或支架立板的同时倒置显示器。这可能会导致显示器意外损坏或造成人身伤害。

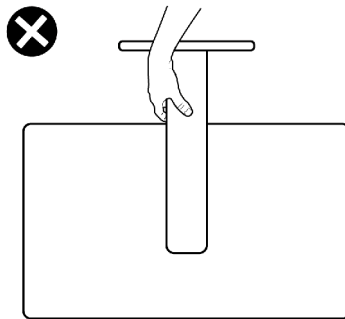

维护指南

清洁您的显示器

 **警告：**清洁显示器前，请从电源插座上拔下显示器电源线。

 **提醒：**清洁显示器前，请阅读[安全说明](#)并按照其内容进行操作。



为了实现最理想的清洁效果，请在开箱、清洁或搬运显示器时按照以下说明操作：

- 在清洁防静电屏幕时，用水轻轻弄湿一块柔软干净的布料。如有可能，请使用适合防静电涂层的特殊屏幕清洁纸或清洁液。禁止使用苯、稀释剂、氨水、研磨剂或压缩空气来清洁显示器。
- 请使用蘸有少量水的软布来清理显示器。请避免使用任何类型的清洁剂，因为某些清洁剂会在显示器上留下乳状薄膜。
- 如果您在打开显示器包装时发现了白色粉末，请用布擦拭干净。
- 请小心搬运您的显示器，因为深色的显示器可能会比浅色的显示器更容易被刮伤并留下白色的磨损痕迹。
- 为了保持显示器的最佳图像品质，请使用动态变化的屏幕保护程序，并在不使用屏幕时关闭显示器。



设置显示器

连接支架

-  **注意：**显示器出厂时，支架立板是支架底座相互分离的。
-  **注意：**以下说明仅适用于显示器附带的支架。如果您要连接从其他任意来源购买的支架，请遵循所购产品附带的安装说明进行操作。

如需连接显示器支架：

1. 调整支架立板的位置并将其放置在支架底座上。
2. 拧开支架底座底部的螺丝钉并顺时针转动，固定好支架组件。
3. 拧紧螺旋钉。

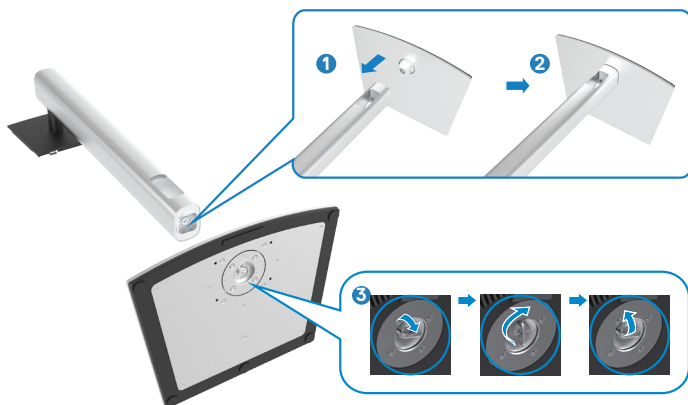

4. 打开显示器上的保护盖以查看显示器上的VESA插槽。



5. 将支架立板上的卡舌推入显示器后盖上的插槽中，然后按压支架组件将其卡入正确的位置。



6. 握住支架立板，小心地举起显示器，然后将其置于平坦的表面上。



注意：抬起显示器时请牢牢抓住支架立板，以避免任何意外损坏。

7. 从显示器上掀起保护盖。

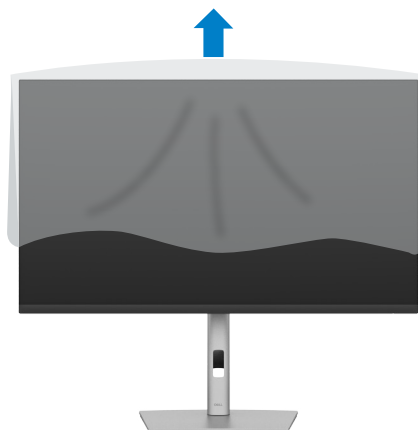

使用倾斜、旋转和垂直延伸部件

 **注意：**以下说明仅适用于显示器附带的支架。如果您要连接从其他任意来源购买的支架，请遵循所购产品附带的安装说明进行操作。

倾斜、旋转和垂直延伸部件

将支架连接到显示器上以后，您可以让显示器倾斜到对您而言最为舒适的视角。

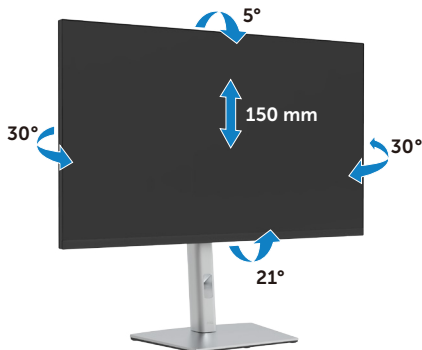

 **注意：**显示器出厂时与支架是相互分离的。

旋转显示屏

在旋转显示器之前，显示器在垂直方向上应完全展开并向上完全倾斜以免碰撞显示器的底边。



 **注意：**旋转显示器后，如果需要在您的Dell计算机上调整显示器的横向和纵向设置，请下载并安装最新的显卡驱动程序。如需下载最新版显卡驱动程序，请访问<https://www.dell.com/support/drivers> 并搜索合适的版本。

 **注意：**显示器采用纵向模式时，使用图形密集型应用程序（如3D游戏等）可能会让您感觉显示器的性能有所下降。



调节系统的旋转显示设置

旋转显示器之后，需要完成以下步骤以调节系统的旋转显示器设置。

 **注：**如果显示器使用非 Dell 主机，您需要访问显卡驱动程序网站或者您的计算机制造商网站，以了解关于相关操作系统中的显示器旋转信息。

如需调节旋转显示器设置：

1. 右键单击 **Desktop（桌面）**，然后单击 **Properties（属性）**。
2. 选择 **Settings（设置）** 选项卡，然后单击 **Advanced（高级）**。
3. 如果您安装了 AMD 显卡，请选择 **Rotation（旋转）** 选项卡并完成您所偏好的旋转设置。
4. 如果您安装了 NVIDIA（英伟达）显卡，请单击 **NVIDIA（英伟达）** 选项卡，在左侧竖列中选择 **NVRotate（显示方向）**，然后完成您所偏好的旋转设置。
5. 如果您安装了 Intel® 显卡，请选择英特尔显卡选项卡，单击 **Graphic Properties（显卡属性）**，选择 **Rotation（旋转）** 选项卡，然后完成您所偏好的旋转设置。

 **注：**如果您未找到旋转选项或旋转选项无法正常使用，请访问 <https://www.dell.com/support> 并下载最新版的显卡驱动程序。



整理您的线缆



将所有必要的线缆连接到您的显示器和计算机后，（请参阅[连接您的显示器](#)部分的内容来了解线缆连接方法），并按照上述方法整理好所有的线缆。



连接您的显示器

⚠ 警告： 在开始本节所列的任何步骤之前，请仔细阅读并遵守[安全说明](#)。

将显示器连接到计算机上：

1. 关闭计算机。
2. 将 HDMI，DP或C 型 USB线从显示器连接到计算机。
3. 打开显示器。
4. 从显示器的屏幕显示菜单中选择正确的输入源，然后打开计算机。

📌 注意： P3222QE 的默认设置为显示端口（DisplayPort）1.4。显示端口（DisplayPort）1.1的显卡可能无法正常显示。

连接HDMI线

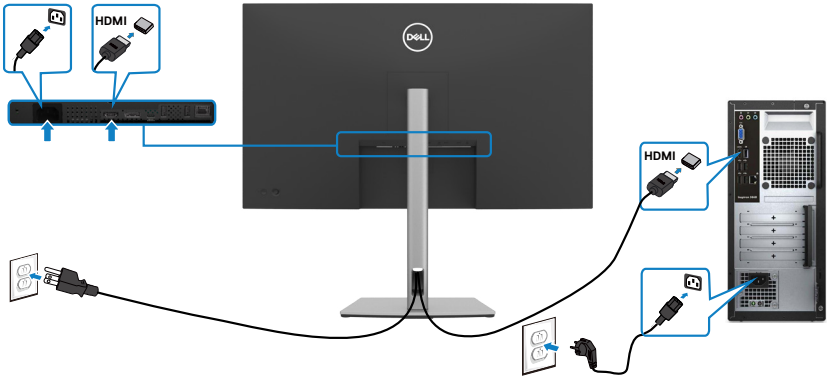

连接DP线



连接C型USB线 (C到C)

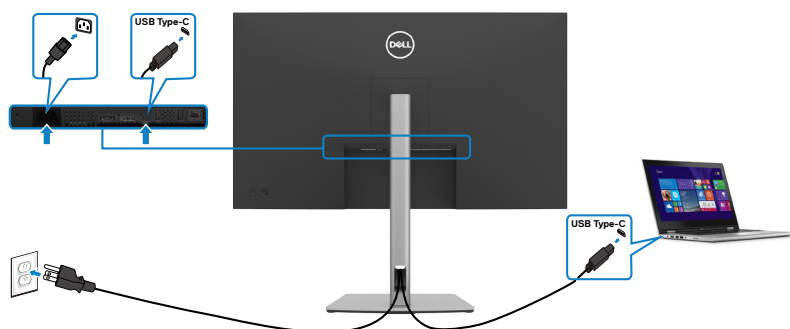

显示器的USB-C端口：

- 也可用作USB C型、DisplayPort 1.4。
- 支持USB供电(PD)，最高65 W。

注意：根据设计，无论您的笔记本电脑的电源要求/实际功耗如何，无论电池的剩余电量运行时间有多少，Dell P3222QE显示器都可以为您的笔记本电脑提供最高65 W电源。



额定功率（在具有USB-C且支持PowerDelivery的笔记本电脑上）	最大充电功率
45 W	45 W
65 W	65 W
90 W	不支持
130 W	不支持

连接C型USB线（A到C）

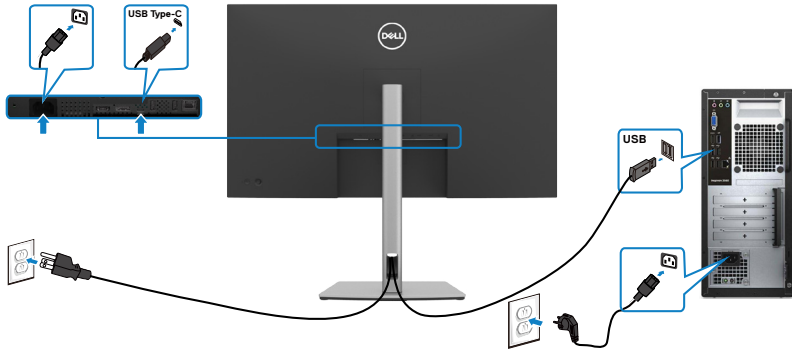

连接RJ45 线缆连接显示器（可选）

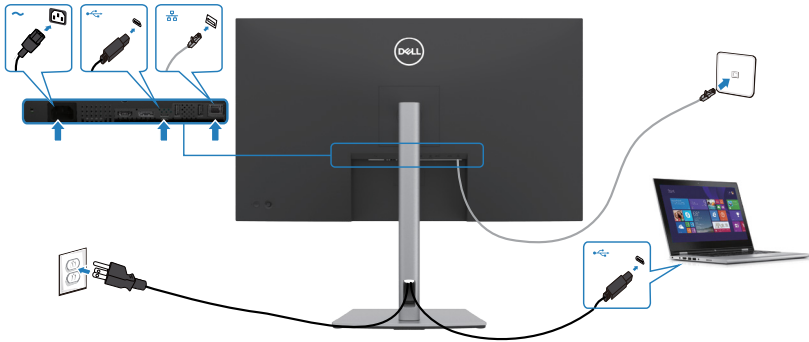

戴尔电源按键同步(DPBS)

P3222QE显示器具有戴尔电源按键同步(DPBS)功能，您可以通过显示器电源按键控制PC系统电源状态。仅内置 DPBS 功能的 Dell 平台支持此功能，且仅在USB-C接口上支持此功能。

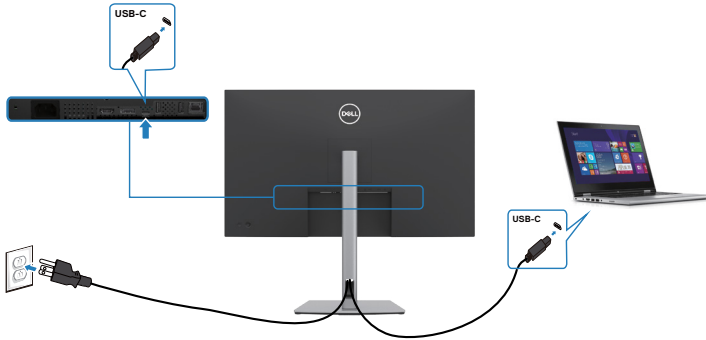

为确保 DPBS 功能首次能正常运行，请先在**Control Panel（控制面板）**中对支持 DPBS 的平台执行以下步骤。

注意：DPBS仅支持USB-C 上行端口。

1. 转到**Control Panel（控制面板）**。

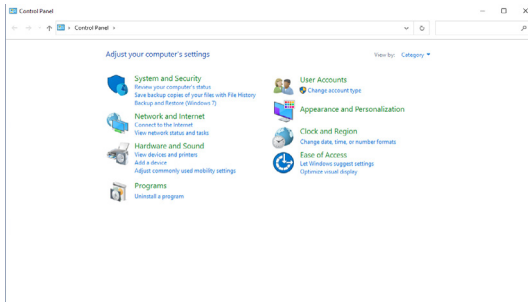

2. 选择**Hardware and Sound（硬件和声音）**，然后选择**Power Options（电源选项）**。

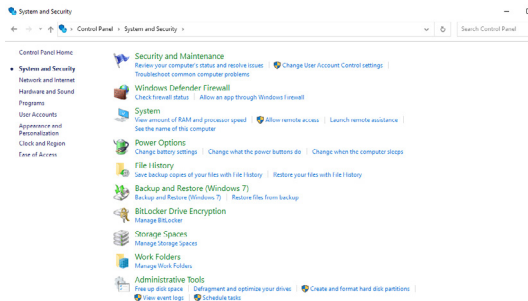

3. 转到System Settings（系统设置）。

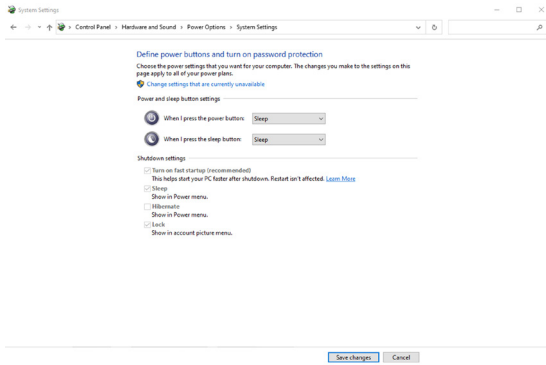

4. 在**When I press the power button（当我按下电源按键）**的下拉菜单中，有几个选项可供选择，即**Do nothing/Sleep/Hibernate/Shut down（不操作/睡眠/休眠/关机）**，您可以选择**Sleep/Hibernate/Shut down（睡眠/休眠/关机）**。

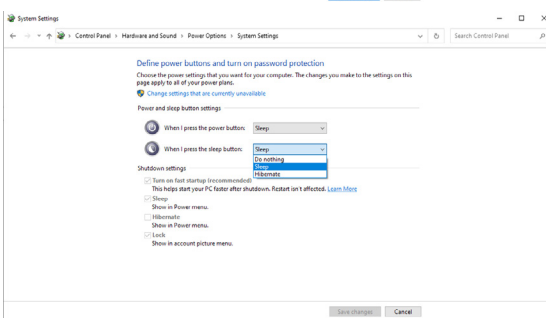
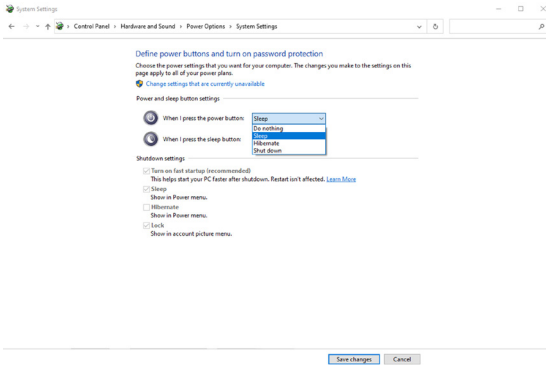

注意：切勿选择**Do nothing（不操作）**，否则显示器电源按键无法与PC系统电源状态同步。



首次连接显示器DPBS

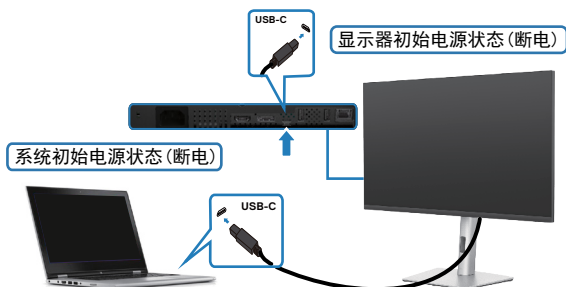

首次设置DPBS功能时，请按照以下步骤操作：

1. 确保PC和显示器都已关闭。
2. 按显示器电源按键，打开显示器。
3. 将USB-C线从PC连接到显示器。
4. 除 Dell Optiplex 7090/3090 Ultra 平台外，显示器和 PC 都将正常打开。
5. 当您连接 Dell Optiplex 7090/3090 Ultra 平台时，您可能会看到显示器和 PC 会瞬间打开。等待一会儿（大约 6 秒），PC 和显示器都将关闭。当您按下显示器电源按钮或 PC 电源按钮时，PC 和显示器都会打开。PC 系统电源状态与显示器电源按钮同步。

注意：当显示器和PC第一次都处于关机状态时，建议您先打开显示器，然后将USB-C线从PC连接到显示器。

注意：您可以使用其DC适配器插孔为Dell PC* Ultra平台供电。或者，您可以使用显示器的USB-C线通过USB供电(PD)为Dell PC* Ultra平台供电；请将USB-C充电  65 W设置为On in Off模式。

* 确保检查 Dell PC 是否支持 DBPS。



使用DPBS功能

USB-C 线缆唤醒

当您连接 USB-C 线缆时，显示器/PC 的状态如下：

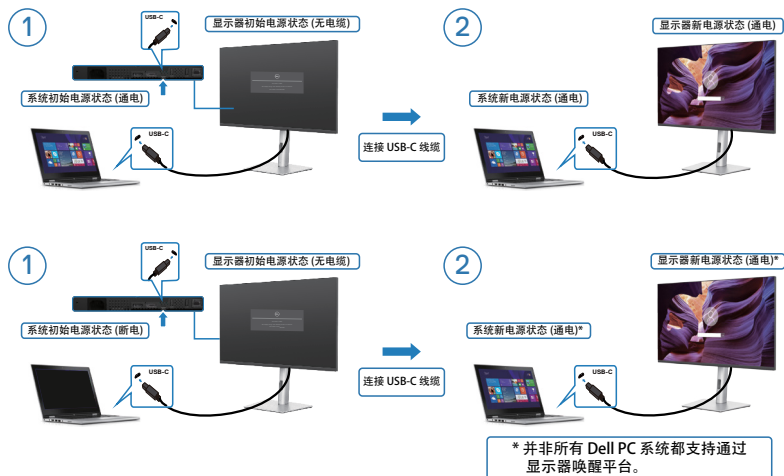

当您按下显示器电源按钮或 PC 电源按钮时，显示器/PC 状态如下：

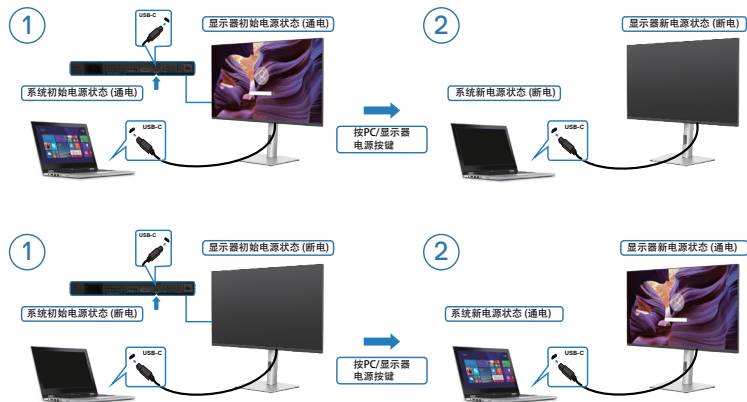

- 在显示器和PC电源状态都处于开启状态时，当您**按住显示器电源按键4秒**，屏幕提示会询问您是否要关闭PC。

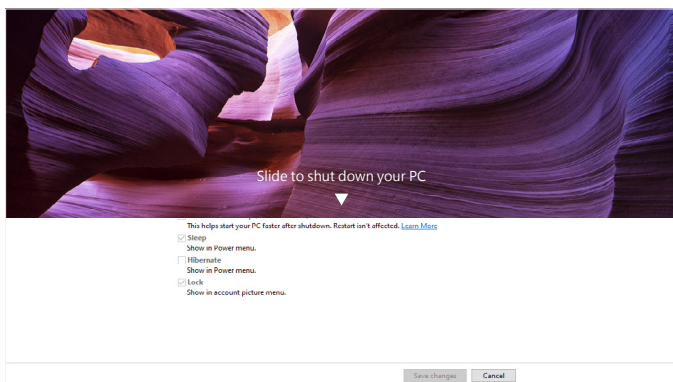
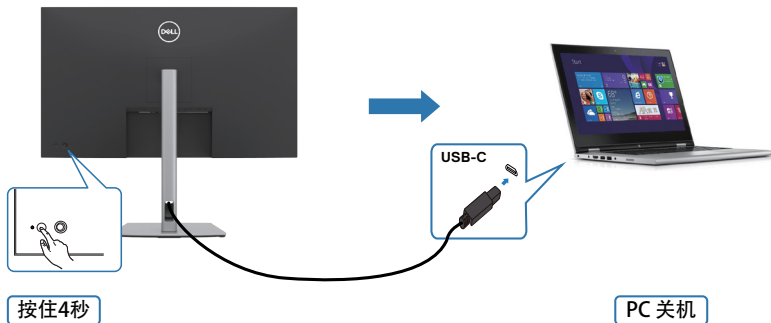

- 在显示器和PC电源状态都处于开启状态时，当您**按住显示器电源按键10秒**，PC关闭。

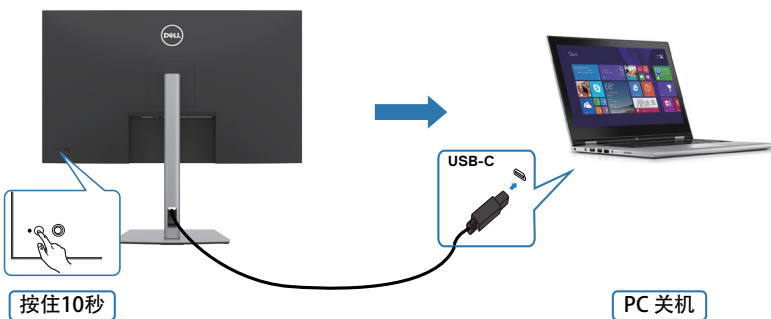

连接USB-C显示器

Dell PC* Ultra平台有两个USB-C接口，因此显示器1和显示器2的电源状态都可以与PC同步。

当PC和两个显示器处于初始通电状态时，按下显示器1或显示器2上的电源按钮将关闭PC、显示器1和显示器2。

* 确保检查 Dell PC 是否支持 DBPS。

注意：DPBS仅支持USB-C上行端口。

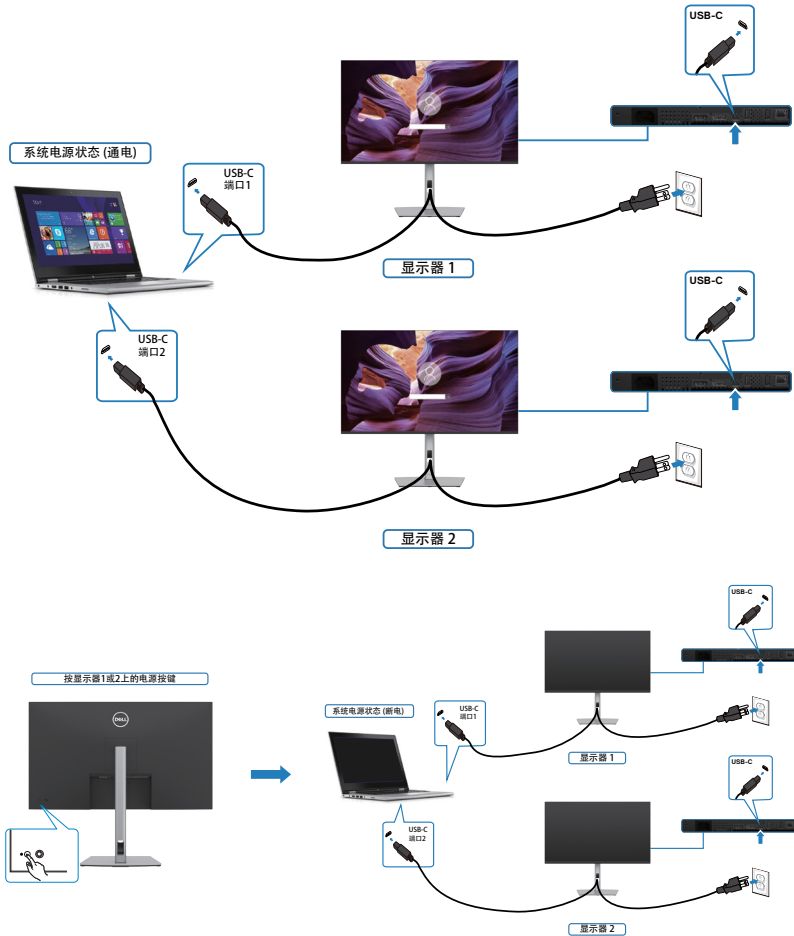

确保将**USB-C Charging 65 W (USB-C充电 65 W)** 设置为**On in Off**模式。当PC和两个显示器处于初始断电状态时，按下显示器1或显示器2上的电源按钮将打开PC、显示器1和显示器2。

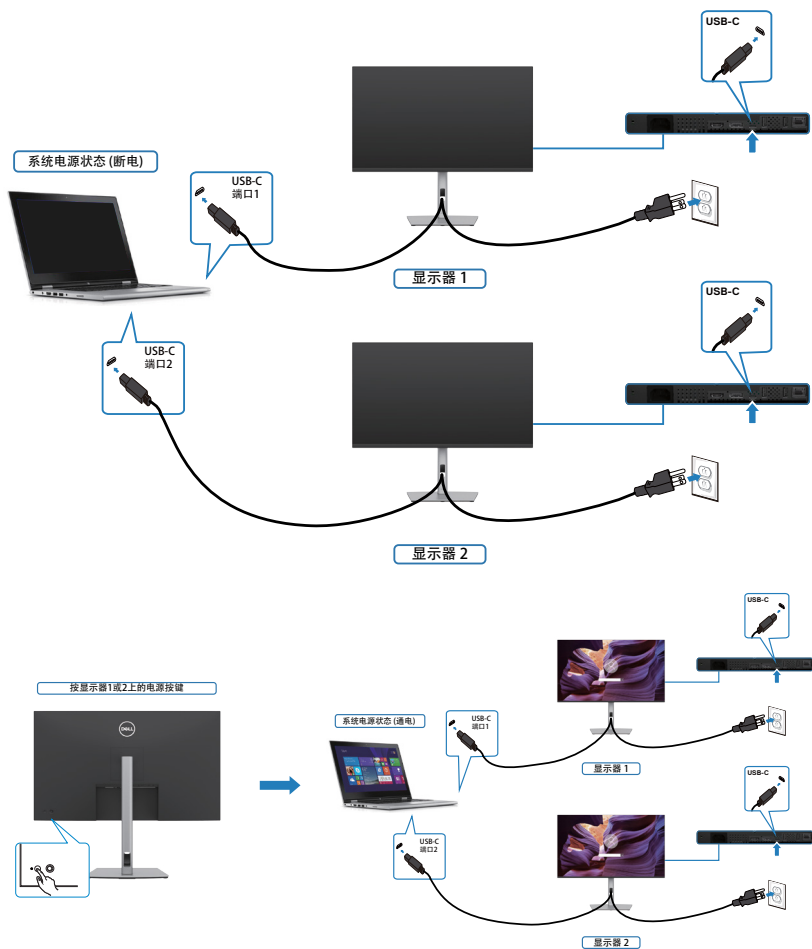



使用金士顿锁（选配）来保护您的显示器

安全锁插槽位于显示器底部。（请参阅[安全锁插槽](#)部分的内容）

欲了解更多关于金士顿安全锁（需单独购买）使用方法的信息，请参阅安全锁产品附带的文档。

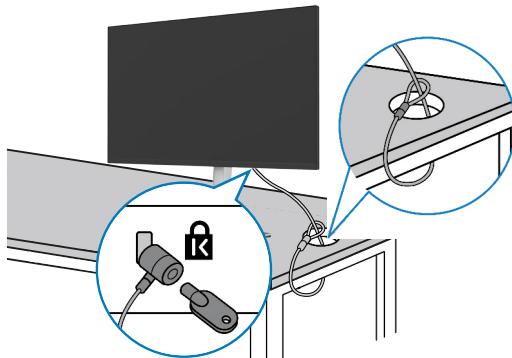
您可以使用金士顿安全锁将显示器固定在桌子上。



 **注意：**配图仅用于说明目的。安全锁的外观可能与配图存在差异。



卸下显示器支架

 **提醒：**为防止卸下支架时液晶屏上出现划痕，请务必将显示器放在柔软、干净表面上。

 **注意：**以下说明仅适用于显示器附带的支架。如果您要连接从其他任意来源购买的支架，请遵循所购产品附带的安装说明进行操作。

卸下支架：

1. 将显示器放在软布或软垫上。
2. 按住支架释放按钮。
3. 将支架抬起，使支架与显示器分离。

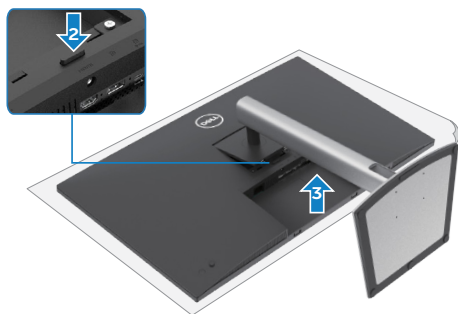

壁挂（可选）

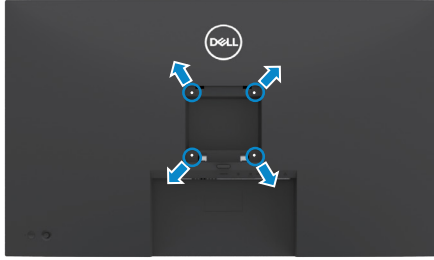

注意：使用M3 x 6 mm规格的螺丝将显示器连接到壁挂安装套件上。

请参考VESA兼容墙壁安装套件所附带的说明。

1. 将显示器放在一块置于稳定、平整桌面上方的软布或软垫上。
2. 拆下支架。
3. 用十字螺丝刀拆卸用于固定塑料盖板的四个螺钉。
4. 将壁挂安装套件的安装支架连接到显示器上。
5. 按照壁挂安装套件随附文档中的说明，将显示器安装到墙上。

注意：仅适用于UL或CSA或GS列出的壁挂式支架，最小重量/承载能力为21.2 kg (46.7 lb)。



显示器操作

开启显示器电源

按下 ● 按钮，打开显示器。



使用操纵杆控制工具

使用显示器后方的操纵杆控制工具进行屏幕显示调整。





要使用显示器后端的操纵杆控制修改OSD调整，请执行以下操作：

1. 按下操纵杆打开OSD菜单启动程序。
2. 向上/向下/向左/向右移动操纵杆，在OSD菜单选项之间切换。



操纵杆功能

功能	描述
	按下操纵杆打开OSD菜单启动程序。
	用于左右导航。
	用于上下导航。

使用菜单启动程序

按下操纵杆打开OSD菜单启动程序。



菜单启动程序

- 向上切换操纵杆，打开主菜单。
- 左右切换操纵杆，选择所需的快捷键。
- 向下切换操纵杆以退出。



菜单启动程序详细信息

下表描述了菜单启动程序图标：





菜单启动程序图标	描述
 Menu (菜单)	打开屏幕显示(OSD)。 参见 使用主菜单 。
 Input Source (输入源) (快捷键1)	设置 Input Source (输入源) 。
 Preset Modes (预设模式) (快捷键2)	允许从 Preset Modes (预设模式) 列表中进行选择。
 Brightness/Contrast (亮度/对比度) (快捷键3)	直接显示 Brightness/Contrast (亮度/对比度) 调节滑动条。
 Exit (退出)	退出OSD主菜单。

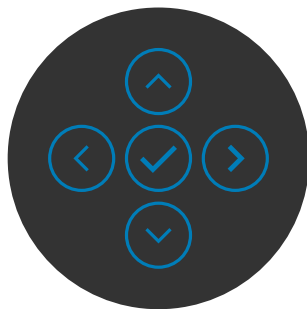

前-面板按钮

使用显示器前面的按钮调整图像设置。



前-面板	说明
1  向上  向下	使用向上（增大）和向下（减小）键调整 OSD 菜单中的项目。
2  上一步	使用上一步按钮后可以返回上一级菜单。
3  下一步	使用下一步按钮后可以确认您的选择。
4  确定	使用勾选按钮后可以确认您的选择。



使用主菜单

图标 菜单和子菜单



Brightness/ Contrast (亮度/对比度)

描述

激活 **Brightness/Contrast (亮度/对比度)** 调整。

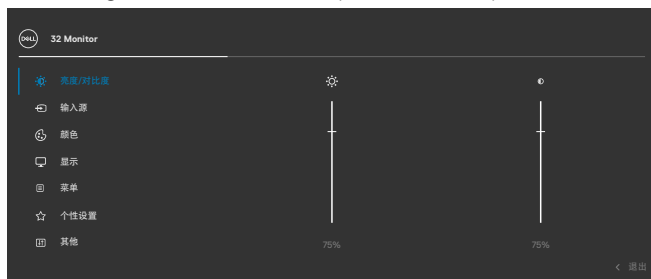

Brightness (亮度)

您可以调整背光的亮度（范围：0 – 100）。

向上移动操纵杆可以提高亮度。

向下移动操纵杆可以降低亮度。

Contrast (对比度)

首先调整 **Brightness (亮度)**，然后仅在需要进一步调整时再调整 **Contrast (对比度)**。

向上移动操纵杆可以提高对比度，向下移动操纵杆可以降低对比度（范围：0 – 100）。

您可以用 **Contrast (对比度)** 功能来调节显示器屏幕上的明暗对比程度。



图标 菜单和子菜单

描述



Input Source (输入源)

在连接到显示器的不同视频输入之间进行选择。



USB-C 65 W

使用 **USB-C 65 W** 连接设备时，选择 **USB-C 65W** 输入。按下操纵杆按钮以确认选择。

DP

使用**DP (DisplayPort)** 连接设备时，选择**DP**输入。按下操纵杆按钮以确认选择。

HDMI

使用HDMI连接设备时，选择**HDMI**输入。按下操纵杆按钮以确认选择。

Auto Select (自动选择)

允许您扫描可用的输入源。
按 选择此功能。

Auto Select for USB-C (自动选择 USB-C)

按 选择功能：

- **多个输入信号时进行提示：**总是显示“切换到C型USB视频输入”消息，让用户选择是否切换。
- **是：**连接了USB-C时，定标器总是切换到C型USB视频而不询问。
- **否：**定标器不会从一个可用输入自动切换到C型USB视频。

Rename Inputs (重命名输入)

可用于重命名输入。

Reset Input Source (重置输入源)

将**Input Source (输入源)** 菜单下的所有设置重置为出厂默认值。
按 选择此功能。





Color (颜色)

调整颜色设置模式。

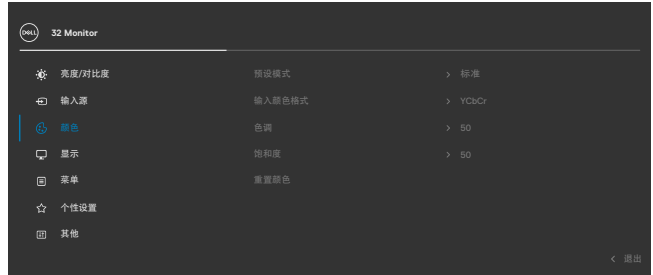

Preset Modes (预设模式)

使用颜色菜单调整颜色设置模式。

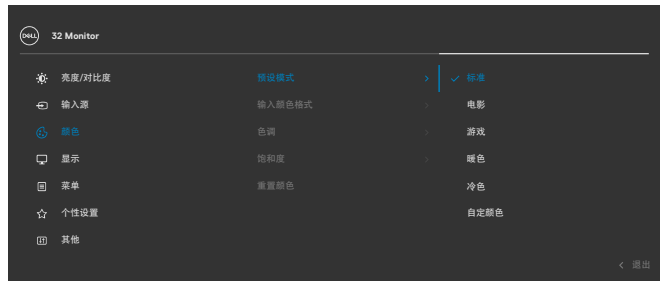

- **标准**：默认颜色设置。这是默认预设模式。
 - **电影**：适合影片。
 - **游戏**：适合大多数游戏应用。
 - **暖色**：提高色温。屏幕呈现红色/黄色偏暖效果。
 - **冷色**：降低色温。屏幕呈现蓝色偏冷效果。
 - **自定义颜色**：可手动调整颜色设置。
- 按下操纵杆按钮以确认选择。



Input Color Format
(输入颜色格式)

设置视频输入模式。

- **RGB**: 如果您的显示器连接到支持 RGB 输出的计算机或媒体播放器, 请选择此选项。
- **YCbCr**: 若您的媒体播放机只支持YCbCr输出, 选择此选项。



Hue
(色调)

使用操纵杆将色调的数值从0调整到100。

注意: 色调调整仅适用于影片和游戏模式。

Saturation
(饱和度)

使用操纵杆将饱和度的数值从0调整到100。

注意: 饱和度调整仅适用于影片和游戏模式。

Reset Color
(重置颜色)

将显示器的颜色设置恢复至出厂默认设置。

按  选择此功能。





**Display
(显示)**

使用显示菜单调整图像。



**Aspect Ratio
(宽高比)**

将图像比例调整为**16:9**，**Auto Resize(自动调整大小)**，**4:3**，**1:1**。

**Sharpness
(清晰度)**

使图像看起来更突出或更柔和。

上下移动操纵杆，将锐度的数值从“0”调整到“100”。

**Response Time
(响应时间)**

允许您将**响应时间**设为**正常**或**快速**。

**USB-C
Prioritization
(USB-C优先级
排序)**

允许您在使用USB C型接口/DP 交替模式时指定以高分辨率（高分辨率）或高速（高数据速度）传输数据的优先级。

**Reset Display
(重置显示)**

将**Display (显示)** 菜单下的所有设置重置为出厂默认值。按  选择此功能。





Menu
(菜单)

选择此选项可调整屏幕显示菜单（OSD）的设置，如屏幕显示菜单（OSD）的语言，以及菜单在屏幕上停留的时间等。



Language
(语言)

您可以设置屏幕显示菜单（OSD）的语言（共有八种语言可选）。

（英文、西班牙文、法文、德文、巴西葡萄牙文、俄文、简体中文或日文）。

Rotation
(旋转)

将 OSD 旋转 0/90/270 度。

每次都可以按操纵杆旋转。

Transparency
(透明度)

选择此选项后向上或向下移动操纵杆来调整菜单的透明度（范围：0 – 100）。

Timer
(定时器)

OSD Hold Time（屏幕显示菜单停留时间）：按下按钮后即可设置屏幕显示菜单保持活动状态的时长。

移动操纵杆，以1秒为增量调整滑动条（最短为5秒，最长为60秒）。



Lock (锁)

您可以通过锁定显示器上的控制按钮来防止他人使用控件。锁定控制按钮还可以防止并排放置的多台显示器出现意外激活的情况。



- **菜单按钮**：通过OSD锁定菜单按钮。
- **电源按钮**：通过OSD锁定电源按钮。
- **菜单+电源按钮**：通过OSD锁定所有菜单和电源按钮。
- **禁用**：向左移动操纵杆并维持4秒钟。

Reset Menu (重置菜单)

将**Reset (重置)** 菜单下的所有设置重置为出厂默认值。按  选择此功能。





**Personalize
(个性化)**



**Shortcut key 1
(快捷键 1)**

**Shortcut key 2
(快捷键 2)**

您可以在**预设模式、亮度/对比度、输入源、长宽比、旋转、显示信息**界面中进行快捷键的设置。

**Shortcut key 3
(快捷键 3)**

Power Button LED (LED 电源按钮)

可以用来设置电源灯的状态以节省能源。

USB-C Charging 65 W (USB-C 充电 65 W)

您可以在显示器待机模式下启用或禁用**USB-C 充电 65 W** 功能。

注意：启用此功能后，即使在显示器断电的情况下，您也可以通过USB C型电缆为笔记本或移动设备充电。

Other USB-C Charging (其他USB充电)

您可以在显示器待机模式下启用或禁用其他USB充电功能。

注意：此选项在以前较旧的显示器固件版本中称为“USB”。

Reset Personalization (重置个性化设定)

将**Personalize (个性化)** 菜单下的所有设置重置为出厂默认值。

按 选择此功能。



图标 菜单和子菜单

描述



Others (其他)

选择此选项可调整屏幕显示菜单（OSD）的设置，如DDC/CI（显示数据通道/指令接口），LCD conditioning（液晶显示器调节）等。



Display Info (显示信息)

显示显示器的当前设置信息。
按  选择此功能。



DDC/CI

DDC/CI（显示数据通道/指令接口）可配合电脑上的软件来调整您的显示器参数（亮度、色彩平衡等）。您可以通过选择**Off（关闭）**来禁用这项功能。启用此功能后，您可以获得最佳用户体验并享受显示器的最佳性能。



图标 菜单和子菜单 描述

**LCD Conditioning
(LCD 调节)**

有助于减少轻微的图像残留现象。根据图像残留的程度不同，运行该程序可能需要花费一些时间。您可以通过选择**On (开启)**来启用这项功能。



**Firmware
(固件)**

显示显示器的固件版本。

**Service Tag
(服务标签)**

显示服务标签。服务标签是唯一的字母数字标识符，Dell的工作人员可以通过服务标签来识别产品规格并查看保修信息。

注意：盖板背面的标签上也印有服务标签的内容。

**Reset Others
(重置其他设置)**

将**Others (其他)**菜单下的所有设置重置为出厂默认值。按  选择此功能。

**Factory Reset
(工厂设置)**

将所有预设值恢复为出厂默认设置。



使用OSD锁定功能

您可以锁定前面板的控制按钮，以防止误触屏幕显示菜单（OSD）和/或电源按钮。

使用锁定菜单以锁定按钮。

1. 请选择以下选项之一。

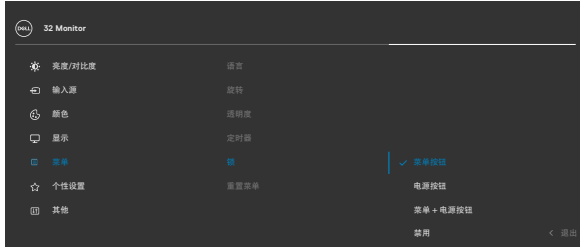

2. 将显示下面的消息：

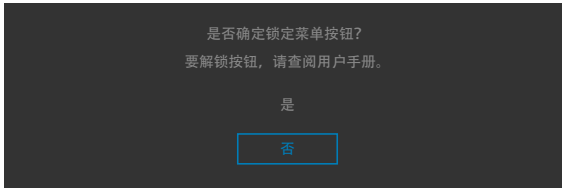

3. 选择“是”后即可锁定按钮。锁定后再按下任何控制按钮即可显示锁定图标 .



使用操纵杆控制工具来锁定按钮。

长按操纵杆的左导航按钮四秒钟后，屏幕上会出现一个菜单。



请选择以下选项之一。

选项	说明
1  菜单按钮锁定	使用此图标锁定OSD菜单功能。
2  电源按钮锁定	使用此图标锁定电源按钮的关闭电源功能。
3  菜单和电源按钮都锁定	使用此图标锁定OSD菜单和电源按钮的关闭电源功能。
4  内置诊断	使用此图标运行内置诊断，请参见“ 内置诊断 ”。



解锁按钮。

长按操纵杆的左导航按钮四秒钟，直到屏幕上出现一个菜单。下表描述了可用于解锁前面板控制按钮的选项。



选项	说明
1  菜单按钮锁定	使用此图标解锁OSD菜单功能。
2  电源按钮锁定	使用此图标解锁电源按钮的关闭电源功能。
3  菜单和电源按钮都锁定	使用此图标解锁OSD菜单和电源按钮的关闭电源功能。



初始设置

在其他功能中选择**Factory Reset（恢复出厂设置）**的屏幕显示菜单项目，将出现以下消息：

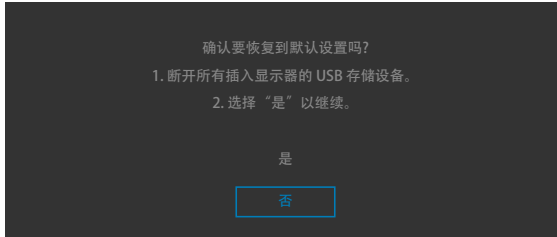

当系统询问是否要恢复出厂设置而您选择了“**是**”时，将出现以下消息：



屏幕显示菜单 (OSD) 警告信息

当显示器不支持特定的分辨率模式时，您将看到以下消息：



这意味着显示器无法同步从计算机接收的信号。请参见[分辨率技术参数](#)部分的内容，

了解这款显示器可接收的水平和垂直信号频率范围。推荐采用**3840 x 2160**模式。在DDC/CI（显示数据通道/指令接口）功能被禁用之前，您将看到以下信息：



当显示器进入**待机模式**时将显示以下消息：



激活计算机和显示器以便使用**OSD**。

如果您按下了电源按钮以外的任何按钮，则显示器将基于您所选择的输入源显示以下消息：



在以下情况下，当支持DP交替模式的线缆连接到显示器时，会显示一条消息：

- 当“**自动选择USB-C**”设为“**有多个输入时提示**”时。
- 当USB-C线连接到显示器时。



如果显示器连接两个或两个以上的接口，选择输入源的 **Auto (自动)** 时，显示器将转向有信号的下一个接口。

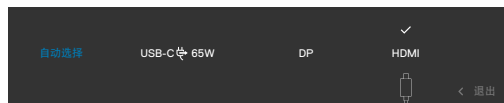

在**个性化**功能界面中选择屏幕显示菜单（OSD）项目的“**在待机模式下关闭 ∅**”选项后，将出现以下消息：

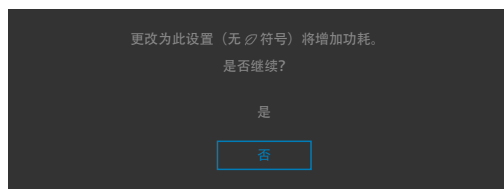

将亮度级别调整到超出默认值的75%以上后，将出现以下消息：

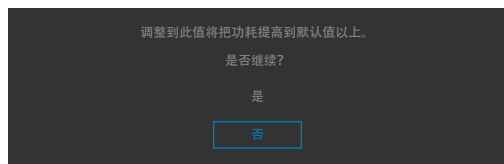

- 当用户选择“是”时，电源消息仅出现一次。
- 当用户选择“否”时，电源警告消息将再次弹出。
- 仅当用户在屏幕显示菜单（OSD）中恢复出厂设置时，电源警告消息才会再次出现。



如果您选择了DP/HDMI/USB-C 输入源中的任意一项，但没有连接相应的线缆，则显示器上会出现如下所示的浮动对话框。



或



或



请参阅**故障排除**部分以了解更多信息。



设置最大分辨率

设置显示器的最大分辨率：

在Windows 7、Windows 8或Windows 8.1系统中：

1. Windows 8或Windows 8.1系统用户可选择桌面面板以切换至经典桌面。Windows Vista和Windows 7用户请跳过此步骤。
2. 右键单击桌面，然后单击**Screen Resolution（屏幕分辨率）**。
3. 单击**Screen Resolution（屏幕分辨率）**的下拉列表，然后选择**3840 x 2160**。
4. 单击**OK（确定）**。

在Windows 10系统中：

1. 右键单击桌面，然后单击**Display Settings（显示设置）**。
2. 单击**Advanced display settings（高级显示设置）**。
3. 单击**Resolution（分辨率）**下拉列表，选择**3840 x 2160**。
4. 单击**Apply（应用）**。

如果您未看到**3840 x 2160**选项，您可能需要更新显卡驱动程序。基于计算机的情况，请完成以下步骤之一：

如果您拥有Dell台式机或笔记本电脑：

- 请访问 <https://www.dell.com/support> 输入您的服务标签，并下载最新版的显卡驱动程序。

如果您使用的是非Dell品牌的计算机（笔记本电脑或台式机）：

- 请访问计算机制造商的支持网站并下载最新版的显卡驱动程序。
- 访问显卡制造商的网站，下载最新版的显卡驱动程序。



故障排除

⚠ 警告： 在开始本节所介绍的任何步骤之前，请仔细阅读并遵守**安全说明**。

自检

您的显示器可提供自检功能，您可用此功能来检查显示器是否在正常工作。如果您的显示器和计算机已正确连接，但显示器屏幕依然未显示内容，则请通过执行以下步骤来运行显示器自检程序：

1. 关闭计算机和显示器。
2. 从计算机背面拔下视频连接线。为了确保自检操作正确，请从计算机背面拔下所有数字和模拟线缆。
3. 打开显示器。

如果显示器无法感应到视频信号并且正常运行，则屏幕上应该会出现浮动对话框（在黑色背景下）。在自检模式下，电源指示灯将持续发出白光。此外，基于您所选择的输入源，以下某一个对话框将在屏幕上连续滚动。



或



或



4. 如果视频线缆断开或损坏，则在系统正常运行过程中也会出现此对话框。

5. 请关闭显示器并重新连接视频线缆；然后打开电脑和显示器。

如果您完成上一步骤后，显示器屏幕仍然空白，则请检查您的视频控制器和计算机，因为您的显示器此时已经处于正常运行状态。

内置诊断

您的显示器配有一个内置诊断工具，有助于您确定屏幕异常是显示器自身的问题，还是计算机和显卡的问题。

 **注：仅当拔掉了视频线并且显示器处于自检模式时，可以运行内置诊断。**



运行内置诊断程序：

1. 确保屏幕是干净清洁的（屏幕表面无灰尘颗粒）。
2. 长按5号按钮4秒钟后，屏幕上会出现一个菜单。
3. 使用操纵杆控制工具，突出显示诊断  选项，然后按压操纵杆按钮，开始诊断过程。屏幕上将显示一个灰色界面。
4. 观察屏幕是否存在任何缺陷或异常。
5. 再次调整操纵杆，直到显示红色界面。
6. 观察屏幕是否存在任何缺陷或异常。
7. 重复步骤5和6，直到屏幕依次显示完绿色、蓝色、黑色和白色界面。注意是否存在异常或缺陷。

屏幕显示文本界面即表示测试已完成。如需退出，请再次调整操纵杆控制工具。

如果您在使用内置诊断工具时没有检测到任何屏幕异常，则表明显示器可以正常工作。请检查显卡和计算机的情况。



常见问题

下表包含您可能遇到的显示器常见问题一般信息以及可能的解决方案：

常见问题表现	您遇到的情况	可能的解决方案
无视频信号/ 电源指示灯未 亮起	无图像	<ul style="list-style-type: none">· 确保显示器和计算机的视频线缆已正确、稳定连接。· 使用其他电气设备来验证电源插座是否可以正常工作。· 确保已完全按下电源按钮。· 确保在输入源菜单中选择了正确的输入源。
无视频信号/ 电源指示灯已 亮起	没有图像或 黑屏	<ul style="list-style-type: none">· 通过屏幕显示菜单提高亮度和对比度。· 执行监视器自检功能检查。· 检查视频线缆连接装置中的针脚是否弯曲或折断。· 运行内置诊断程序。· 确保在输入源菜单中选择了正确的输入源。
像素缺失	液晶屏幕上有 暗点	<ul style="list-style-type: none">· 反复关闭、开启电源。· 始终未亮起的像素是可能存在的液晶显示器技术自然漏洞。· 欲了解更多Dell显示器质量和像素政策的相关信息，请访问Dell Support网站： https://www.dell.com/pixelguidelines
始终发亮的 像素	液晶显示屏上 有亮点	<ul style="list-style-type: none">· 反复关闭、开启电源。· 始终未亮起的像素是可能存在的液晶显示器技术自然漏洞。· 如需了解更多Dell显示器质量和像素政策的相关信息，请访问Dell Support网站： https://www.dell.com/pixelguidelines
亮度问题	画面太暗或 太亮	<ul style="list-style-type: none">· 将显示器重置为出厂设置。· 通过屏幕显示菜单调节亮度和对比度。
安全相关问题	出现明显的烟 雾或火花	<ul style="list-style-type: none">· 请勿执行任何故障排除措施。· 请立即联系Dell。
间断问题	显示器开关 故障	<ul style="list-style-type: none">· 确保显示器和计算机之间的视频线缆已正确、稳定连接。· 将显示器重置为出厂设置。· 执行监视器自检功能检查，以确定显示器在自检模式下是否会出现间断问题。



常见问题表现	您遇到的情况	可能的解决方案
色彩缺失	图片缺少颜色	<ul style="list-style-type: none"> · 执行显示器自检。 · 确保显示器和计算机之间的视频线缆已正确、稳定连接。 · 检查视频线缆连接装置中的针脚是否弯曲或折断。
色彩错误	图像颜色失真	<ul style="list-style-type: none"> · 在颜色设置 OSD 中尝试不同的预设模式。 · 在色彩屏幕显示菜单中的自定义颜色下调整三色值。 · 在色彩屏幕显示菜单中，将输入颜色格式更改为 PC RGB 或 YCbCr 模式。 · 运行内置诊断程序。
长时间残留在显示器上的静态图像	屏幕上出现显示静态图像后留下的模糊阴影	<ul style="list-style-type: none"> · 将屏幕设置为在屏幕空闲几分钟后关闭。这些可以在 Windows 电源选项或 Mac 节能设置中调整。 · 您也可以选择使用动态变化的屏幕保护程序。



产品特殊问题

问题	您遇到的情况	可能的解决方案
屏幕图像太小	图像显示于屏幕中央，但无法填满整个屏幕区域	<ul style="list-style-type: none">· 检查显示菜单中的屏幕比例设置。· 将显示器重置为出厂设置。
无法用前面板上的按钮调整显示器	屏幕上未出现屏幕显示菜单	<ul style="list-style-type: none">· 关闭显示器，拔下显示器电源线，重新插上电源，然后再打开显示器。
按下用户控制按钮时出现“无输入信号”的提示	没有图像，LED指示灯发出白光	<ul style="list-style-type: none">· 检查信号源。通过移动鼠标或按下键盘上的任意键，确认计算机是否处于节能模式。· 检查信号线缆是否已经正确连接。必要时，请再次连接信号线。· 重置计算机或视频播放器。
图像无法填满整个屏幕	屏幕的上下或左右两侧未被图像填满	<ul style="list-style-type: none">· 由于DVD的视频格式（屏幕比例）不同，显示器可能会呈现不同的全屏显示效果。· 运行内置诊断程序。
使用USB-C线连接到计算机、笔记本电脑时没有图像	黑屏	<ul style="list-style-type: none">· 检查设备的USB-C接口是否支持DP交替模式。· 检查设备的充电功率是否大于65 W。· 设备的USB-C接口不支持DP交替模式。· 将Windows设在投影模式。· 确保USB-C线没有损坏。
使用USB-C线连接到计算机、笔记本电脑时不充电	不充电	<ul style="list-style-type: none">· 检查设备是否支持5 V/9 V/15 V/20 V充电方案之一。· 检查笔记本电脑是否需要 > 65 W电源适配器。· 如果笔记本电脑需要 > 65 W电源适配器，则可能无法使用USB-C连接进行充电。· 确保只使用Dell认可的适配器或产品附带的适配器。· 确保USB-C线没有损坏。
使用USB-C线连接到计算机、笔记本电脑时断断续续地充电	充电时断断续续	<ul style="list-style-type: none">· 检查设备的最大功耗是否超过 65 W。· 确保只使用 Dell 认可的适配器或产品附带的适配器。· 确保 USB-C 线没有损坏。



问题	您遇到的情况	可能的解决方案
刷新率降至 30 赫兹或颜色位降至 6 位。	刷新率下降或颜色位下降	<ul style="list-style-type: none"> · 这款显示器为 USB-C 默认 2 Lane，需要将 USB-C 优先级切换为高分辨率，才能获得 DP 1.2 平台的全性能图像。
无网络连接	网络掉线或中断	<ul style="list-style-type: none"> · 连接网络时，请避免按压电源“开”/“关”按钮，并保持电源按钮的开启状态。
LAN 端口无法正常工作	操作系统设置或电缆连接问题	<ul style="list-style-type: none"> · 确保您的计算机安装了最新的 BIOS 和驱动程序。 · 确保 Windows 设备管理器中已安装 RealTek 千兆以太网控制器。 · 如果您的 BIOS 设置有 LAN / GBE 启用/禁用选项，请确保将其设置为已启用。 · 确保以太网电缆牢固地连到显示器及集线器/路由器/防火墙上。 · 检查以太网电缆的状态指示灯，以确认已连接。如果指示灯不亮，请重新连接以太网电缆的两端。 · 首先关闭计算机电源，从显示器上拔下 Type-C 电缆和电源线。然后，打开计算机电源，插入显示器电源线和 Type-C 电缆。



通用串行总线 (USB) 特殊问题

特殊表现	您遇到的情况	可能的解决方案
USB接口无法正常工作	USB外围设备无法正常工作	<ul style="list-style-type: none">· 检查您是否已经开启显示器。· 将上行线缆重新连接到计算机上。· 重新连接USB外围设备（下行连接设备）。· 关闭显示器，然后再把它打开。· 重新启动计算机。· 移动硬盘等USB设备需要功率更高的电源；将硬盘直接连接到计算机。
超高速USB 5Gbps (USB 3.2 Gen 1)端口反应速度缓慢。	超高速USB 3.2 Gen 1 外围设备反应缓慢或无法使用	<ul style="list-style-type: none">· 检查您的计算机是否支持USB 3.2 Gen 1。· 某些计算机配有USB 3.2 Gen 1、USB 2.0和USB 1.1端口。请确保您已使用正确的USB端口。· 将上行线缆重新连接到计算机上。· 重新连接USB外围设备（下行连接设备）。· 重新启动计算机。
连接USB设备时，无线USB 3.2 Gen 1外围设备停止工作	无线USB外围设备响应缓慢，或者仅在自身和接收器之间的距离减小时才能工作	<ul style="list-style-type: none">· 增加USB 3.2 Gen 1 外围设备和无线USB接收设备之间的距离。· 将无线USB接收设备放置于尽可能靠近无线USB外围设备的地点。· 使用USB延长线将无线USB接收设备放置于尽可能远离USB 3.2 Gen 1 端口的地点。
USB无法正常工作	没有USB功能	请参考输入源和USB配对表。



附录

美国联邦通信委员会（FCC）通知（仅限美国）和其他监管信息

欲了解美国联邦通信委员会（FCC）通知和其他监管信息，请访问监管合规网站：https://www.dell.com/regulatory_compliance

联系Dell

美国客户请拨打800-WWW-DELL（800-999-3355）。

欧盟节能标签和产品信息表产品数据库

P3222QE: <https://eprel.ec.europa.eu/qr/557066>

 **注意：**如果您无法连接互联网，可以在购物发票、装箱单、账单或Dell产品目录中寻找联系方式。

Dell可提供多种在线和电话支持及服务方案。这些支持服务是否可用因国家和产品不同而存在差异，有些服务在您所在的地区可能无法使用。

如需获取显示器在线支持内容：

请访问<https://www.dell.com/support/monitors>

如需联系Dell解决销售、技术支持或客户服务问题：

1. 请访问<https://www.dell.com/support>
2. 请在页面右下角的“选择国家/地区”下拉菜单中验证您所在的国家或地区。
3. 单击国家/地区下拉列表旁边的“联系我们”。
4. 请根据您的需要选择合适的服务或支持链接。
5. 选择适合您的Dell 联系方式。



中国能源效率标识:

根据中国大陆<<能源效率标识管理办法>>,本显示器符合以下要求:

生产者名称	戴尔(中国)有限公司
规格型号	P3222QE
能效等级	1级
能源效率(cd/W)	≥ 2.5
关闭状态功率(W)	≤ 0.30
睡眠状态功率(W)	≤ 0.30
产品类型	标准显示器
依据国家标准	GB 21520-2015



产品有害物质限制使用要求



在中国大陆销售的显示器产品的有害物质符合《电器电子产品有害物质限制使用管理办法》和《电器电子产品有害物质限制使用达标管理目录》关于限量要求的规定，按照《电器电子产品有害物质限制使用合格评定制度实施安排》使用此绿色产品标识。

