



# Dell P3222QE Monitor

## Korisnički priručnik

Model: P3222QE  
Regulatorni model: P3222QEt



-  **NAPOMENA: NAPOMENA** ukazuje na važne informacije koje vam pomažu da koristite računalo na bolji način.
-  **OPREZ: OPREZ** ukazuje na moguće oštećenje hardvera ili gubitak podataka ako se ne poštuju ove upute.
-  **UPOZORENJE: UPOZORENJE** ukazuje na moguće oštećenje imovine, tjelesnu ozljedu ili smrt.

**Autorska prava © 2021 Dell Inc. ili njegove podružnice. Sva su prava zadržana.** Dell, EMC i ostali trgovački znakovi su trgovački znakovi tvrtke Dell Inc. ili njezine podružnice. Ostali trgovački znakovi mogu biti trgovački znakovi njihovih odgovarajućih vlasnika.

2021 - 05

Rev. A00

# Sadržaj

<b>Sigurnosne upute</b> . . . . .	<b>6</b>
<b>Više o monitoru</b> . . . . .	<b>7</b>
Sadržaj pakiranja . . . . .	7
Obilježja proizvoda . . . . .	8
Identifikacija dijelova i upravljanja . . . . .	9
Pogled s prednje strane . . . . .	9
Pogled sa stražnje strane . . . . .	10
Pogled s donje strane . . . . .	11
Podaci monitora . . . . .	12
Podaci o razlučivosti . . . . .	13
Unaprijed postavljeni načini prikaza . . . . .	14
Električni podaci . . . . .	15
Fizičke karakteristike . . . . .	16
Karakteristike okruženja . . . . .	17
Raspored kontakata . . . . .	18
Plug-and-Play . . . . .	24
Kvaliteta LCD monitora i pravila u vezi piksela . . . . .	24
Rukovanje sa zaslonom i njegovo pomicanje . . . . .	24
Smjernice za održavanje . . . . .	26
Čišćenje monitora . . . . .	26
<b>Podešavanje monitora</b> . . . . .	<b>27</b>
Spajanje stalka . . . . .	27
Korištenje funkcija za nagibanje, zakretanje i povećavanje visine . . . . .	30



Nagibanje, zakretanje i povećavanje visine . . . . .	.30
Zakretanje zaslona . . . . .	30
Prilagođavanje postavki rotacije zaslona sustava. . . . .	31
Organiziranje kabela . . . . .	32
Povezivanje monitora . . . . .	33
Dell sinkronizacija gumba za uključivanje i isključivanje (DPBS)	36
Priključivanje monitora za DPBS po prvi put . . . . .	.38
Upotreba DPBS funkcije . . . . .	.39
Priključivanje monitora za USB-C . . . . .	.41
Zaštita uređaja korištenjem Kensington brave (opcija). . . . .	43
Uklanjanje stalka monitora . . . . .	44
Ugradnja na zid (opcija) . . . . .	45
<b>Rad s monitorom . . . . .</b>	<b>46</b>
Uključite monitor . . . . .	46
Korištenje upravljačke palice . . . . .	46
Upotreba pokretača izbornika . . . . .	47
Gumb na -prednjoj ploči . . . . .	.49
Upotreba glavnog izbornika . . . . .	50
Korištenje funkcije OSD zaključavanja . . . . .	.61
Početno podešavanje . . . . .	.64
Poruke upozorenja OSD izbornika . . . . .	.65
Podešavanje maksimalne razlučivosti . . . . .	.68
<b>Uklanjanje problema . . . . .</b>	<b>69</b>
Samoprovjera . . . . .	69
Ugrađeni alat za dijagnostiku . . . . .	70
Uobičajeni problemi . . . . .	71
Problemi karakteristični za proizvod . . . . .	73
Karakteristični problemi s univerzalnom serijskom sabirnicom (USB). . . . .	76



**Dodatak . . . . . 77**  
FCC napomene (samo za SAD) i druge regulativne informacije 77  
Kontaktiranje tvrtke Dell. . . . . 77  
EU baza proizvoda za list s podacima o uštedi energije i o  
proizvodu. . . . . 77



# Sigurnosne upute

 **UPOZORENJE: Uporaba regulatora, prilagođavanja ili postupaka koji nisu navedeni u ovoj dokumentaciji može dovesti do izlaganja električnim i/ili mehaničkim opasnostima.**

- Postavite monitor na čvrstu površinu i postupajte s njim pažljivo. Zaslون je osjetljiv i može se oštetiti ako vam ispadne ili ako se naglo udari.
- Nazivni podaci monitora moraju odgovarati izmjeničnom naponu vaše mreže.
- Držite monitor na sobnoj temperaturi. Pretjerano hladni ili topli uvjeti mogu štetno utjecati na tekuće kristale u zaslonu.
- Monitor nemojte izvirgavati jakim vibracijama ili udarcima. Primjerice, nemojte stavljati monitor u prtljažnik automobila.
- Odspojite monitor ako ga tijekom većeg razdoblja ne namjeravate koristiti.
- Kako biste izbjegli električni udar, nemojte pokušavati ukloniti neki od poklopaca ili dirati unutrašnjost monitora.

Informacije o sigurnosnim uputama potražite u Informacije o sigurnosti, okolišu i zakonskim propisima (SERI).







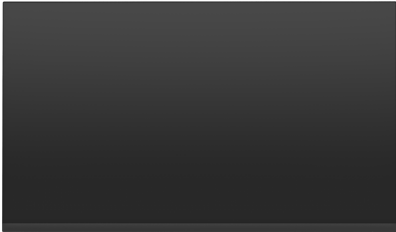

# Više o monitoru

## Sadržaj pakiranja

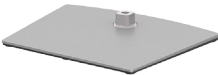
Monitor se isporučuje s dijelovima navedenima u donjoj tablici. Ako bilo koji dio nedostaje, obratite se tvrtki Dell. Više informacija potražite u [Kontakt s tvrtkom Dell](#).

 **NAPOMENA: Neke komponente mogu biti neobvezne i možda neće biti isporučene uz vaš monitor. Neke značajke možda nisu dostupne u određenim državama.**

	Zaslون
	Podizač stalka
	Postolje stalka
	Kabel napajanja (razlikuje se ovisno o zemlji)
	USB kabel vrste C® (C na C)
	USB kabel vrste C (A na C)
	DP kabel

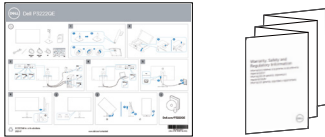

	<p>Kabelska vezica</p>
	<ul style="list-style-type: none"> <li>• Brzi vodič za postavljanje</li> <li>• Podaci o sigurnosti, okruženju i propisima</li> </ul>

**NAPOMENA: USB Type-C® i USB-C® registrirani su trgovački znakovi za USB Implementers Forum.**

## Obilježja proizvoda

**Dell P3222QE** monitor ima aktivnu matricu, tranzistor s tankim filmom (TFT), zaslon s tekućim kristalima (LCD) i LED pozadinsko osvjetljenje. Značajke monitora su sljedeće:

- Aktivno područje zaslona od 80 cm (31,5 inča) (mjereno po dijagonali) razlučivosti 3840 x 2160 (16:9) i podršku prikaza u punom zaslonu za manje razlučivosti.
- Široki kutovi gledanja s 98% sRGB boje.
- Mogućnosti prilagodbe naginjanjem, okretanjem, zakretanjem i povećanjem visine.
- Skidljivi stalak postolja i rupe za ugradnju na razmaku od 100 mm sukladno standardu Video Electronics Standards Association (VESA™) za fleksibilnu ugradnju.
- Ultra-tanki ukrasni okvir smanjuje razmak između okvira prilikom korištenja višestrukih monitora što omogućuje lakše postavljanje s ugodnim doživljajem pregledavanja.
- Ekstenzivna digitalna povezivost s DP i HDMI osigurava očuvanje tehnološke suvremenosti monitora.
- Mogućnost za Plug and play ako to računalo podržava.
- Prilagođavanje zaslonskog prikaza (OSD) za lako postavljanje i optimizaciju zaslona.
- Zaključavanje gumba za napajanje i OSD-a.
- Utor za sigurnosno zaključavanje.
- ≤ 0,3 W u stanju pripravnosti.
- Optimizirajte udobnost za oko zaslonom bez titranja čime se smanjuje emisija opasne plave svjetlosti.





- Monitor upotrebljava ploču s niskom razinom plave svjetlosti i sukladan je s TUV Rheinland (rješenje hardvera) s tvorničkim/zadanim postavkama **(Unaprijed postavljeni načini rada: Standardno)**.
- Smanjuje razinu opasnost od plave svjetlosti emitirane iz zaslona, kako bi gledanje bilo udobnije za vaše oči.”
- Monitor se koristi tehnologijom bez titranja koja uklanja oku vidljivo titranje, donosi udobnost u iskustvo gledanja i onemogućuje naprezanje i zamor očiju korisnika.

**⚠ UPOZORENJE: Mogući dugotrajni učinci emitiranja plavog svjetla iz monitora mogu uzrokovati oštećenje očiju, uključujući zamor ili digitalno naprezanje očiju. Funkcija ComfortView Plus predviđena je za smanjenje količine plave svjetlosti koja se emitira iz monitora i optimiziranje udobnosti oka.**

## Identifikacija dijelova i upravljanja

### Pogled s prednje strane

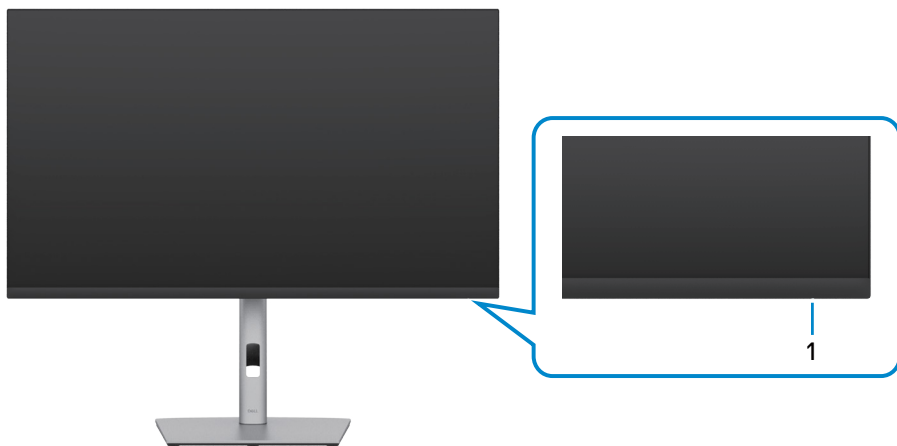

Oznaka	Opis	Uporaba
1	LED indikator napajanja	Stalno bijelo svjetlo označava da je monitor uključen i da radi normalno. Pulsirajuće bijelo svjetlo označava da se monitor nalazi u načinu rada za pripravnost.



## Pogled sa stražnje strane

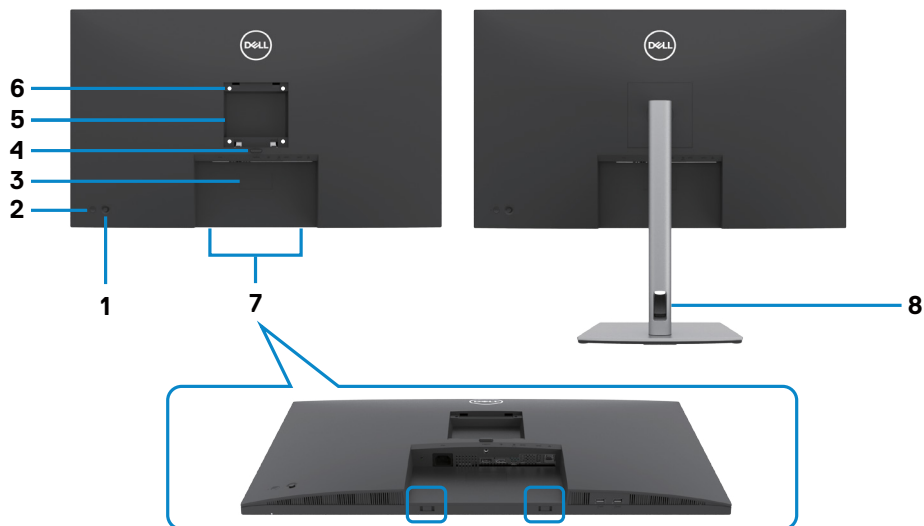

Oznaka	Opis	Uporaba
1	Upravljačka palica	Koristite je za upravljanje OSD izbornikom.
2	Gumb za uključivanje/ isključivanje	Uključivanje i isključivanje monitora.
3	Crtični kod, serijski broj i naljepnica servisne oznake	Pogledajte ovu naljepnicu ako morate kontaktirati Dell za tehničku podršku.
4	Gumb za otpuštanje postolja	Oslobađa stalak od monitora.
5	Regulativna oznaka	Prikazuje popis regulativnih odobrenja.
6	VESA rupe za ugradnju (100 mm x 100 mm - iza pričvršćenog VESA pokrova)	Ugradnja monitora na zid pomoću VESA kompatibilnog kompleta za ugradnju na zid (100 mm x 100 mm).
7	Utori za montažu Dell zvučničkog modula	Pričvršćuje dodatni Dell zvučnički modul.
8	Utor za pričvršćenje kabela	Koristite ga za organiziranje kabela, postavljanjem kroz utor.



## Pogled s donje strane

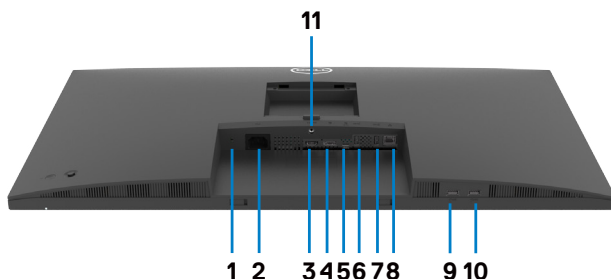

Oznaka	Opis	Uporaba
1	Utor za sigurnosno zaključavanje	Pričvršćuje monitor bravom za sigurnosno uže (prodaje se zasebno).
2	Priključak za AC napajanje	Povezivanje kabela napajanja monitora.
3	HDMI priključak	Spojite računalo putem HDMI kabela (prodaje se zasebno).
4	DP priključak (ulaz)	Povežite računalo DP kabelom.
5	USB-C	Priključite se na računalo uz pomoć USB-C kabela. USB-C priključak pruža najveću brzinu prijenosa, a alternativni način s podrškom za DP 1.4 omogućuje maksimalnu razlučivost od 3840 x 2160 pri 60 Hz, PD 20 V / 3,25 A, 15 V / 3 A, 9 V / 3 A, 5 V / 3 A. <b>NAPOMENA:</b> Verzije Windowsa koje su starije od Windows 10 ne podržavaju USB-C.
6&7 9&10	USB-A priključci za dolazni prijenos (4)	Priključak s ikonom  podržava 5 V / 0,9 A. Priključite USB uređaj. Ove adaptere možete koristiti tek kada ste priključili USB kabel iz računala na monitor. <b>NAPOMENA:</b> Da bi se izbjegle smetnje signala, kada je bežični USB uređaj spojen na USB priključak za dolazni prijenos, NE preporučuje se spajanje bilo kakvih drugih USB uređaja na susjedne priključke.
8	Priključak za RJ-45	Povezivanje s internetom. Internetom možete surfati preko RJ45 samo nakon spajanja USB kabela (A na C ili C na C) između računala i monitora.
11	Fiksiranje stalka	Fiksirajte stalak na monitor vijkom M3 x 6 mm (vijak se ne isporučuje).



## Podaci monitora

Vrsta zaslona	Aktivna matrica - TFT LCD
Vrsta ploče	Tehnologija preklapanja u ravnini
Aspect Ratio (Format slike)	16:9
Dimenzije vidljive slike	
Dijagonalno	80,00 cm (31,5 inča)
Aktivno područje	
Vodoravni	697,31 mm (27,45 inča)
Vertikalno	392,23 mm (15,44 inča)
Površina	273505,9 mm <sup>2</sup> (423,94 inča <sup>2</sup> )
Veličina piksela	0,18159 mm x 0,18159 mm
Piksela po inču (PPI)	139,87
Kut gledanja	
Vodoravni	178° (tipično)
Vertikalni	178° (tipično)
Svjetlina	350 cd/m <sup>2</sup> (tipično)
Omjer kontrasta	1000 do 1 (tipično)
Premaz zaslona	Zaštitni sloj protiv bliještanja prednjeg polarizatora (3H)
Pozadinsko svjetlo	LED
Vrijeme odziva (Gray to Gray)	5 ms (brzi način rada) 8 ms (NORMALAN način rada)
Dubina boje	1,07 milijardi boja
Gama boja*	99% sRGB
Povezivost	<ul style="list-style-type: none"><li>· 1 x DP (ulazni) priključak (HDCP 1.4, HDCP 2.2)</li><li>· 2 x HDMI 2.0 priključak (HDCP 1.4, HDCP 2.2)</li><li>· 1 x USB-C (USB 3.2 Gen1 (5 Gb/s) priključak za odlazni prijenos, napajanje PD do 65 W)</li><li>· 4 x Super speed USB 5 Gb/s (USB 3.2 Gen1) priključak za dolazni prijenos</li><li>· 1 x RJ45</li></ul>



Širina obruba (od ruba monitora do aktivnog područja)	
Gore	7,57 mm
Lijevo/Desno	7,55 mm
Dolje	17,40 mm
Podesivost	
Stalak s podesivom visinom	150 mm
Nagib	-5° do 21°
Zakretanje	-30° do 30°
Okretanje	-90° do 90°
Organizacija kabela	Da
Kompatibilnost s aplikacijom Dell Display Manager (DDM)	Jednostavno podešavanje i ostale ključne značajke
Sigurnost	Utor za sigurnosno zaključavanje (uže za zaštitu koje se prodaje zasebno)

\* Samo na ploči prirodno u prilagođenom načinu rada.

## Podaci o razlučivosti

Horizontalno područje skeniranja	30 kHz do 140 kHz
Vertikalno područje skeniranja	24 Hz do 75 Hz
Maksimalna unaprijed postavljena razlučivost	3840 x 2160 pri 60 Hz
Mogućnosti video prikaza (izmjenični način rada HDMI i DP i USB-C)	480p, 576p, 720p, 1080i, 1080p, 2160p



## Unaprijed postavljeni načini prikaza

Način prikaza	Horizontalna frekvencija (kHz)	Vertikalna frekvencija (Hz)	Takt piksela (MHz)	Polaritet sinkronizacije (horizontalna /vertikalna)
720 x 400	31,5	70,0	28,3	-/+
VESA, 640 x 480	31,5	60,0	25,2	-/-
VESA, 640 x 480	37,5	75,0	31,5	-/-
VESA, 800 x 600	37,9	60,3	40,0	+/+
VESA, 800 x 600	46,9	75,0	49,5	+/+
VESA, 1024 x 768	48,4	60,0	65,0	-/-
VESA, 1024 x 768	60,0	75,0	78,8	+/+
VESA, 1152 x 864	67,5	75,0	108,0	+/+
VESA, 1280 x 800	49,3	60,0	71,0	+/-
VESA, 1280 x 1024	64,0	60,0	108,0	+/+
VESA, 1280 x 1024	80,0	75,0	135,0	+/+
VESA, 1600 x 1200	75,0	60,0	162,0	+/+
VESA, 1680 x 1050	65,29	60,0	146,25	-/+
VESA, 1920 x 1080	67,5	60,0	148,5	+/+
VESA, 1920 x 1200	74,04	60,0	154,0	+/-
VESA, 2048 x 1080	66,58	60,0	147,18	+/-
VESA, 2048 x 1152	70,99	60,0	156,75	+/-
CVT, 2048 x 1280	78,91	60,0	174,25	+/-
CVR, 2560 x 1440	88,8	60,0	241,5	+/-
CVT, 3840 x 2160	65,67	30,0	262,75	+/+
CVT, 3840 x 2160	133,31	60,0	534,0	+/+



## Električni podaci

Ulazni video signali	<ul style="list-style-type: none"><li>· Digitalni video signal za svaku diferencijalnu liniju Po diferencijalnoj liniji pri 100 ohma impedancije</li><li>· Podrška za ulazni DP / HDMI / USB-C signal</li></ul>
Ulazni napon/ frekvencija/struja	100-240 VAC / 50 ili 60 Hz $\pm$ 3 Hz / 1,8 A (maksimalno)
Struja pokretanja	120 V: 42 A (maks.) 240 V: 80 A (maks.)
Potrošnja snage	0,2 W (Isključeni način rada) <sup>1</sup> 0,2 W (Način rada u pripravnosti) <sup>1</sup> 28,3 W (Uključeni način rada) <sup>1</sup> 145 W (maks.) <sup>2</sup> 24,66 W ( $P_{on}$ ) <sup>3</sup> 78,17 W (TEC) <sup>3</sup>

<sup>1</sup> Kako je definirano u EU 2019/2021 i EU 2019/2013.

<sup>2</sup> Maksimalne postavke za svjetlinu i kontrast uz maksimalno opterećenje na USB priključcima.

<sup>3</sup>  $P_{on}$ : Potrošnja snage u uključenom načinu rada definirana je u verziji Energy Star 8.0.  
TEC: Ukupna potrošnja energije u kWh kao što je definirano u verziji Energy Star 8.0.

Ovaj dokument služi samo u informativne svrhe i prikazuje laboratorijske performanse. Vaš proizvod može raditi drugačije, ovisno o softveru, komponentama i perifernim uređajima koje ste kupili i nemamo obavezu ažurirati takve podatke. Sukladno tome, korisnik se ne smije oslanjati na ove informacije u donošenju odluka o električnim tolerancijama ili ostalim odlukama. Za točnost ili potpunost ne daje se jamstvo izričito ili implicirano.

 **NAPOMENA: Ovaj je monitor certificirani s ENERGY STAR.**



**Ovaj se proizvod kvalificira za ENERGY STAR u tvornički zadanim postavkama koje se mogu vratiti funkcijom “Factory Reset” (Tvorničke postavke) na OSD izborniku. Promjenom zadanih tvorničkih postavki ili omogućavanjem drugih funkcija može se povećati potrošnja snage koja može premašiti propisano ograničenje za ENERGY STAR.**



## Fizičke karakteristike

Vrsta priključka	<ul style="list-style-type: none"><li>• DP priključak (DP ulaz)</li><li>• HDMI priključak</li><li>• USB-C konektor</li><li>• USB 3.2 Gen1 (5 Gb/s) konektor priključka za dolazni prijenos x 4</li><li>• RJ45 priključak</li></ul>
Vrsta signalnog kabela	<ul style="list-style-type: none"><li>• Kabel DP na DP 1,8 m</li><li>• Kabel USB-C 1,0 m</li><li>• USB-A na C kabel od 1,8 m</li></ul>
Dimenzije (sa stalkom)	
Visina (produženo)	618,67 mm (24,36 inča)
Visina (zbijeno)	468,67 mm (18,45 inča)
Širina	712,40 mm (28,05 inča)
Dubina	233,17 mm (9,18 inča)
Dimenzije (bez stalka)	
Visina	417,17 mm (16,42 inča)
Širina	712,40 mm (28,05 inča)
Dubina	56,18 mm (2,21 inča)
Dimenzije stalka	
Visina (produženo)	483,30 mm (19,03 inča)
Visina (zbijeno)	436,50 mm (17,19 inča)
Širina	300,00 mm (11,81 inča)
Dubina	233,17 mm (9,18 inča)
Podnožje	300,00 mm x 230,00 mm (11,81 inča x 9,06 inča)
Težina	
Težina s pakiranjem	13,40 kg (29,53 lb)
Težina sa sklopom stalka i kabelima	10,00 kg (22,04 lb)
Težina bez sklopa stalka (za ugradnju na zid ili VESA ugradnju - bez kabela)	5,30 kg (11,68 lb)
Težina sklopa stalka	4,30 kg (9,48 lb)





## Karakteristike okruženja

Zadovoljeni standardi	
<ul style="list-style-type: none"><li>• ENERGY STAR certificirani monitor.</li><li>• EPEAT registriran gdje je primjenjivo. EPEAT registracija razlikuje se po državama. Pogledajte <a href="https://www.epeat.net">https://www.epeat.net</a> za status registracije prema državi.</li><li>• Zaslone s certifikatom TCO i TCO Edge.</li><li>• Usklađen za RoHS.</li><li>• Monitor bez BFR/PVC materijala (isključujući vanjske kabele).</li><li>• Udoboljava zahtjevima NFPA 99 norme za struju rasipanja.</li><li>• Staklo bez arsena i žive samo za zaslon.</li></ul>	
Temperatura	
U radu	0°C do 40°C (32°F do 104°F)
U mirovanju	-20°C do 60°C (-4°F do 140°F)
Vlažnost	
U radu	10% do 80% (bez kondenzacije)
U mirovanju	5% do 90% (bez kondenzacije)
Nadmorska visina	
U radu	5.000 m (16.404 ft) (maksimalno)
U mirovanju	12.192 m (40.000 ft) (maksimalno)
Rasipanje topline	494,76 BTU/sat (maksimalno) 70,29 BTU/sat (Uključeni način rada)



# Raspored kontakata

## DP priključak (ulaz)

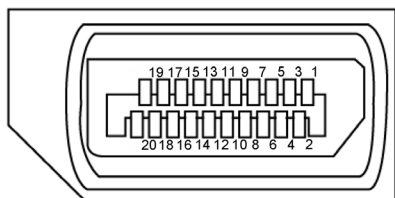

Broj kontakta	Strana povezanog signalnog kabela s 20 kontakata
1	ML3(n)
2	GND
3	ML3(p)
4	ML2(n)
5	GND
6	ML2(p)
7	ML1(n)
8	GND
9	ML1(p)
10	ML0(n)
11	GND
12	ML0(p)
13	CONFIG1
14	CONFIG2
15	AUX CH (p)
16	GND
17	AUX CH (n)
18	Hot Plug Detect
19	Return
20	DP_PWR



## HDMI priključak

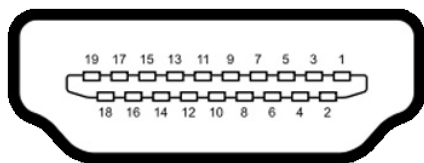

Broj kontakta	Strana povezanog signalnog kabela s 19 kontakata
1	TMDS DATA 2+
2	TMDS DATA 2 SHIELD
3	TMDS DATA 2-
4	TMDS DATA 1+
5	TMDS DATA 1 SHIELD
6	TMDS DATA 1-
7	TMDS DATA 0+
8	TMDS DATA 0 SHIELD
9	TMDS DATA 0-
10	TMDS CLOCK+
11	TMDS CLOCK SHIELD
12	TMDS CLOCK-
13	CEC
14	Reserved (N.C. on device)
15	DDC CLOCK (SCL)
16	DDC DATA (SDA)
17	DDC/CEC Ground
18	+5 V POWER
19	HOT PLUG DETECT



## USB priključak vrste C

USB Type-C  
receptacle

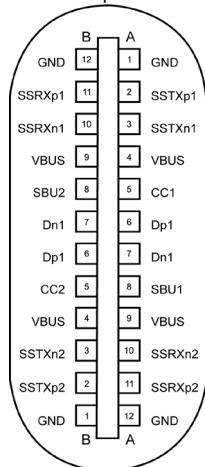

typically connected to a charger  
through a Type-C cable

Kontakt	signal	Kontakt	signal
<b>A1</b>	GND	<b>B12</b>	GND
<b>A2</b>	SSTXp1	<b>B11</b>	SSRXp1
<b>A3</b>	SSTXn1	<b>B10</b>	SSRXn1
<b>A4</b>	VBUS	<b>B9</b>	VBUS
<b>A5</b>	CC1	<b>B8</b>	SBU2
<b>A6</b>	Dp1	<b>B7</b>	Dn1
<b>A7</b>	Dn1	<b>B6</b>	Dp1
<b>A8</b>	SBU1	<b>B5</b>	CC2
<b>A9</b>	VBUS	<b>B4</b>	VBUS
<b>A10</b>	SSRXn2	<b>B3</b>	SSTXn2
<b>A11</b>	SSRXp2	<b>B2</b>	SSTXp2
<b>A12</b>	GND	<b>B1</b>	GND



## Univerzalna serijska sabirnica (USB)

U ovom odjeljku nalaze se podaci o USB priključcima koji su dostupni na monitoru.

**NAPOMENA: Ovaj monitor je kompatibilan s Super speed USB 5 Gb/s (USB 3.2 Gen1) USB 2.0 visoke brzine.**

Računalo ima sljedeće USB priključke:

- 4 dolazni prijenos - Super speed USB 5 Gb/s (USB 3.2 Gen1)

**NAPOMENA: USB priključci monitora rade samo kada je monitor uključen ili u načinu rada u pripravnosti. Ako isključite monitor i zatim ga ponovno uključite, do nastavka normalnog rada priključenih perifernih uređaja može proći nekoliko sekundi.**

### Super speed USB 5 Gb/s (USB 3.2 Gen1)

Brzina prijenosa	Brzina prijenosa podataka	Maksimalna potrošnja snage (po priključku)
Super speed	5 Gbps	4,5 W
Visoka brzina	480 Mbps	2,5 W
Puna brzina	12 Mbps	2,5 W

### USB 3.2 Gen1 (5 Gb/s) priključak za dolazni prijenos

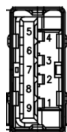

Broj kontakta	Naziv signala	Broj kontakta	Naziv signala
1	VBUS	6	StdA_SSRX+
2	D-	7	GND_DRAIN
3	D+	8	StdA_SSTX-
4	MASA	9	StdA_SSTX+
5	StdA_SSRX-	Shell	Oklop



## RJ45 priključak (strana konektora)

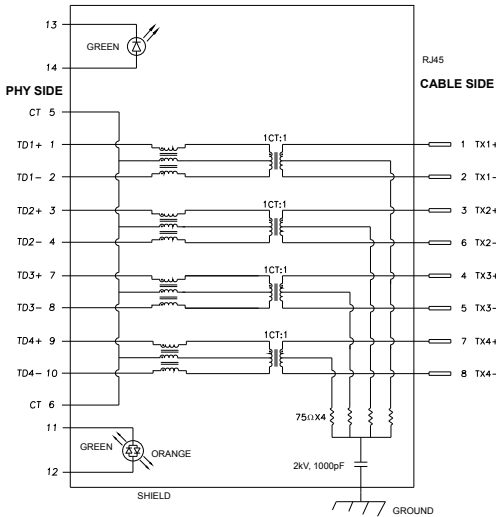

Kontakt	Naziv signala	Kontakt	Naziv signala
1	TD1 +	8	TD3 -
2	TD1 -	9	TD4 +
3	TD2 +	10	TD4 -
4	TD2 -	11	GREEN_ ORANGE
5	CT	12	GREEN_ ORANGE
6	CT	13	GREEN
7	TD3 +	14	GREEN

### Instalacija upravljačkog programa

Instalirajte upravljački program Realtek USB GBE Ethernet kontrolera dostupan za sustav. Ovo je dostupno za preuzimanje na <https://www.dell.com/support>, pod odjeljkom „Upravljački program i preuzimanje“.

Mrežna (RJ45) brzina podataka preko USB-C pri 1000 Mb/s.

**NAPOMENA:** Ova LAN priključak je usklađen za 1000Base-T IEEE 802.3az, podržava lozinku s Mac adresom (otisnuto na naljepnici modela) i Wake-on-LAN (WOL) iz stanja pripravnosti (samo S3) i funkciju UEFI\* PXE pokretanja, ove 3 značajke ovise o postavci BIOS-a i verziji OS-a.

\* UEFI je kratica za Unified Extensible Firmware Interface (Objedinjeno proširivo sučelje firmvera).



## LED status RJ45 priključka:

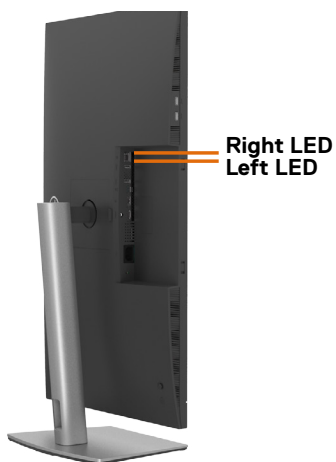

LED	Boja	Opis
Opis	Žuta ili zelena	Indikator brzine: <ul style="list-style-type: none"><li>• Svijetli žuto - 1000 Mb/s</li><li>• Svijetli zeleno - 100 Mb/s</li><li>• Isključeno - 10 Mb/s</li></ul>
Lijevi LED	Zelena	Indikator veze / aktivnosti: <ul style="list-style-type: none"><li>• Trepće - aktivnost na priključku.</li><li>• Svijetli zeleno - veza se uspostavlja.</li><li>• Isključeno - veza nije uspostavljena.</li></ul>

**NAPOMENA:** RJ45 kabel nije standardni pribor i ne isporučuje se.



## Plug-and-Play

Monitor možete instalirati u bilo koji sustav kompatibilan s Plug and Play. Monitor automatski osigurava računalnom sustavu funkciju EDID (Podaci identifikacije proširenog prikaza) koristeći protokole DDC (Prikaz podatkovnog kanala), tako da se računalo može konfigurirati i optimizirati postavke monitora. Većina monitora instalira se automatski; prema želji možete odabrati različite postavke. Više informacija o promjeni postavki monitora potražite u [Rad s monitorom](#).

## Kvaliteta LCD monitora i pravila u vezi piksela

Tijekom postupka proizvodnje LCD monitora nije neuobičajeno da se jedan ili više piksela zaglave u nepromjenjivom stanju, a teško ih je vidjeti i ne utječu na kvalitetu ili uporabljivost zaslona. Više informacija o pravilima u vezi piksela LCD monitora potražite na Dell stranici za podršku na: <https://www.dell.com/pixelguidelines>.

## Rukovanje sa zaslonom i njegovo pomicanje

Kako biste osigurali sigurnu potrebu monitora prilikom njegova podizanja ili pomicanja, slijedite smjernice iz nastavka:

- Prije pomicanja ili podizanja monitora, isključite računalo i monitor.
- Iskopčajte sve kabele iz monitora.
- Postavite monitor u izvornu kutiju s izvornim ambalažnim materijalom.
- Prilikom podizanja ili pomicanja monitora, čvrsto držite donji rub i bočnu stranu monitora bez primjene prevelike sile.

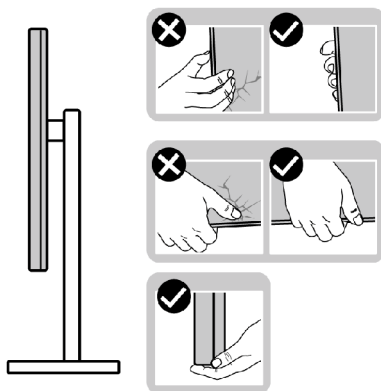



- Prilikom podizanja ili pomicanja monitora, pazite da je zaslon uvijek okrenut od vas i nemojte pritisnuti područje zaslona kako ga ne biste ogrebali ili oštetili.

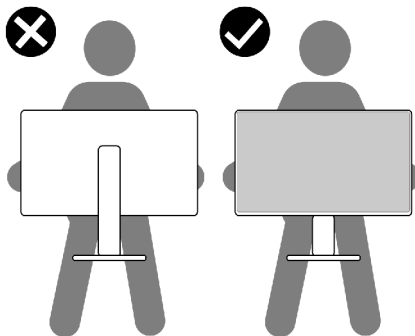

- Pri transportu monitora, pazite da ne bude izložen iznenadnim udarcima ili vibracijama.
- Prilikom podizanja ili pomicanja monitora, nemojte ga preokretati držeći ga za stalak ili podizač staka. To može dovesti do nehotičnog oštećenja monitora ili do tjelesnih ozljeda.

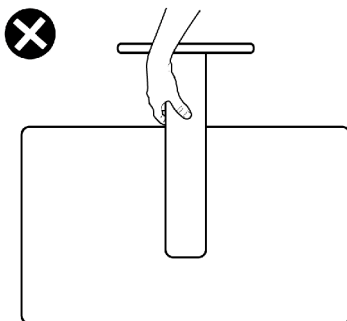

# Smjernice za održavanje

## Čišćenje monitora

 **UPOZORENJE:** Prije čišćenja monitora, odspojite kabel monitora za napajanje iz zidne utičnice.

 **OPREZ:** Pročitajte **Sigurnosne upute** prije čišćenja monitora i pridržavajte ih se.



Za najbolje postupke slijedite upute sa sljedećeg popisa tijekom raspakiranja, čišćenja ili rukovanja monitorom:

- Za čišćenje antistatičkog zaslona vašeg monitora, vodom blago namočite meku, čistu krpu. Po mogućnosti koristite posebnu tkaninu ili otopinu za čišćenje zaslona odgovarajuću za antistatički sloj. Nemojte koristiti benzen, razrjeđivač, amonijak, abrazivna sredstva za čišćenje ili komprimirani zrak.
- Koristite vlažnu, meku krpu za čišćenje monitora. Izbjegavajte korištenje deterdženata bilo koje vrste jer neki deterdženti ostavljaju mutan sloj na monitoru.
- Ako primijetite bijeli prah kada otpakirate monitor, obrišite ga krpom.
- Oprezno rukujte monitorom, ako se tamniji monitori ogrebu, na njima se lakše pojavljuju bijeli tragovi struganja nego na monitorima svjetlije boje.
- Da biste održali najbolju kvalitetu slike monitora koristite dinamički promjenjiv čuvar zaslona i isključite ga kad nije u uporabi.



# Podešavanje monitora

## Spajanje stalka

-  **NAPOMENA:** Podizač stalka i baza stalka odvojeni su prilikom isporuke monitora iz tvornice.
-  **NAPOMENA:** Sljedeće upute vrijede samo za stalak koji je isporučen s monitorom. Ako pričvršćujete stalak koji ste kupili od drugog dobavljača, slijedite upute za postavljanje koje su priložene uz stalak.

### Pričvršćivanje stalka monitora:

1. Poravnajte i postavite podizač na stalak.
2. Otvorite ručicu vijka na dnu stalka i okrenite je u smjeru kazaljke za učvršćenje sklopa stalka.
3. Zatvorite ručicu vijka.

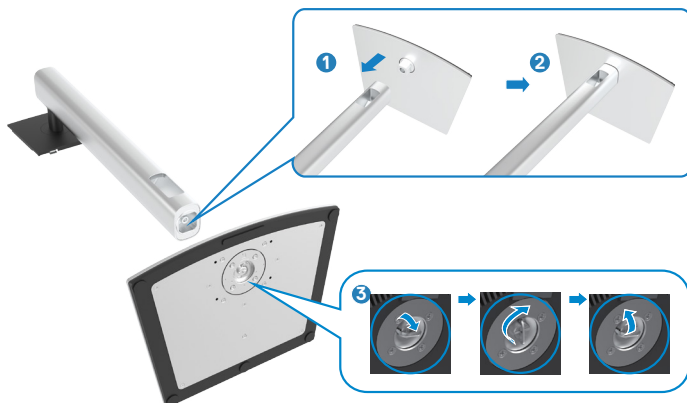

4. Otvorite zaštitni poklopac monitora kako biste oslobodili pristupi VESA utora na monitoru.



5. Gurnite umetke na podizaču stalka u utore na stražnjem poklopcu zaslona i pritisnite sklop stalka tako da sjedne na mjesto.



6. Držeći podizač stalka pažljivo podignite monitor, zatim ga postavite na ravnu površinu.



**NAPOMENA: Čvrsto držite podizač stalka prilikom podizanja monitora kako ne bi došlo do nehotičnog oštećenja.**

7. Podignite i skinite zaštitni poklopac s monitora.

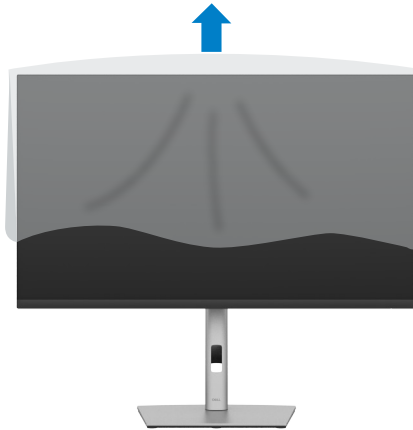

## Korištenje funkcija za nagibanje, zakretanje i povećavanje visine

**NAPOMENA:** Sljedeće upute vrijede samo za stalak koji je isporučen s monitorom. Ako pričvršćujete stalak koji ste kupili od drugog dobavljača, slijedite upute za postavljanje koje su priložene uz stalak.

### Nagibanje, zakretanje i povećavanje visine

Kada je stalak pričvršćen na monitor, možete ga nagibati radi postizanja kuta koji je najugodniji za gledanje.

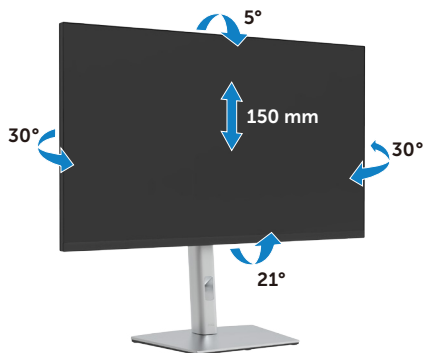



**NAPOMENA:** Stalac je odvojen prilikom isporuke monitora iz tvornice.

### Zakretanje zaslona

Prije rotiranja monitora on se mora vertikalno povisiti i potpuno nagnut prema gore kako bi se izbjeglo udaranje donjeg ruba monitora.



-  **NAPOMENA:** Za prijelaz između pejzažnog i portretnog prikaza na Dell računalu prilikom zaokretanja zaslona, preuzmite i instalirajte najnoviji upravljački program grafičke kartice. Preuzmite na adresi <https://www.dell.com/support/drivers> nakon pronalaska odgovarajućeg upravljačkog programa.
-  **NAPOMENA:** Kada je zaslon u portretnom načinu rada, moglo bi doći do smanjenja performansi ako koristite aplikacije koje jako opterećuju grafičku karticu, npr. 3D igre.

## Prilagođavanje postavki rotacije zaslona sustava

Nakon rotacije zaslona potrebno je dovršiti sljedeći postupak za prilagođavanje postavki rotacije zaslona sustava.

-  **NAPOMENA:** Ako koristite monitor s računalom koje nije iz tvrtke Dell, potrebno je posjetiti internetsku stranicu s upravljačkim programom za grafiku ili internetsku stranicu proizvođača za informacije o rotiranju “sadržaja” na zaslonu.

Prilagođavanje postavki rotacije zaslona:

1. Kliknite desnim klikom **Desktop (Radna površina)** i kliknite **Properties (Svojstva)**.
  2. Odaberite karticu **Settings (Postavke)** i kliknite **Advanced (Napredno)**.
  3. Ako imate AMD grafičku karticu, odaberite karticu **Rotation (Rotacija)** i odaberite željenu rotaciju.
  4. Ako imate **NVIDIA** grafičku karticu, kliknite karticu **NVIDIA**, u lijevom stupcu odaberite **NVRotate**, a zatim odaberite željenu rotaciju.
  5. Ako imate Intel® grafičku karticu, odaberite karticu Intel grafika, kliknite **Graphic Properties (Svojstva grafike)**, odaberite karticu **Rotation (Rotacija)**, a zatim odaberite željenu rotaciju.
-  **NAPOMENA:** Ako se ne prikaže mogućnost rotacije ili ne radi ispravno, idite na <https://www.dell.com/support> i preuzmite najnoviji upravljački program za grafičku karticu.



## Organiziranje kabela



Nakon pričvršćivanja svih potrebnih kabela na monitor i računalo, (pogledajte [Povezivanje monitora](#) za pričvršćivanje kabela) organizirajte sve kabele kao što je prethodno prikazano.





# Povezivanje monitora

**⚠ UPOZORENJE:** Prije izvođenja bilo kojeg postupka u ovom odjeljku slijedite **Sigurnosne upute**.

## Povezivanje monitora s računalom:

1. Isključite računalo.
2. Povežite HDMI / DP / USB-C kabel s monitora na računalo.
3. Uključite monitor.
4. Odaberete propisani ulazni izvor u OSD izborniku na monitoru i uključite računalo.

**📌 NAPOMENA:** Zadana postavka za P3222QE je DisplayPort 1.4. DisplayPort 1.1 grafička kartica ne prikazuje normalno.

## Priključivanje HDMI kabela

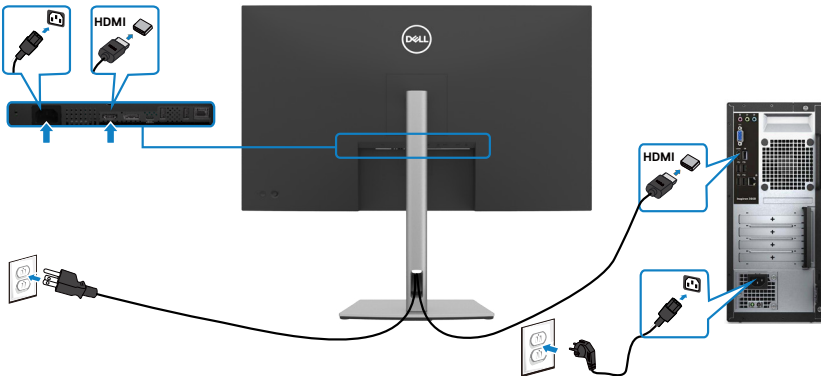

## Spajanje DP kabela

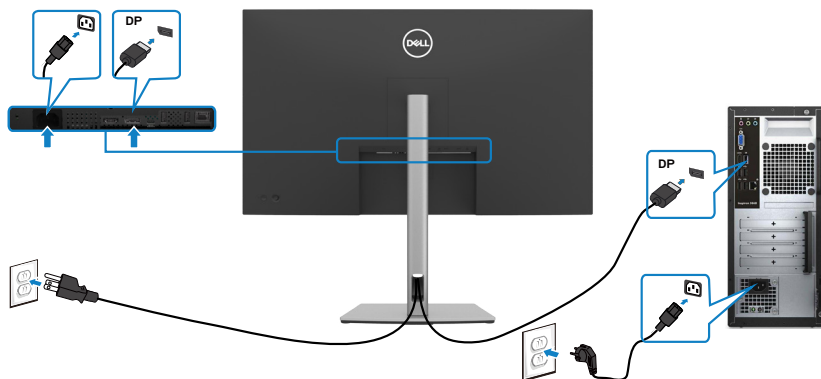

## Povezivanje USB-C kabela (C na C)

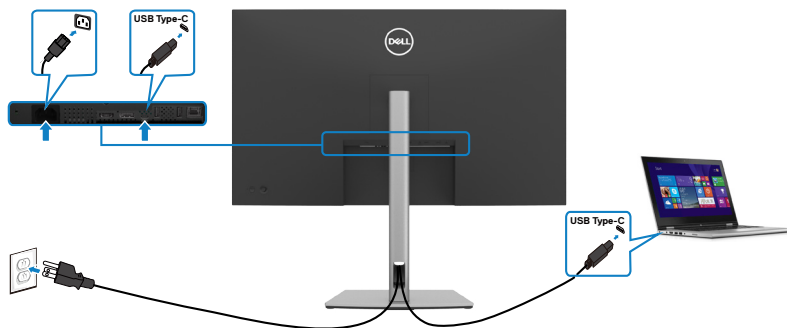

Priključak USB-C na monitoru:

- Može se koristiti kao USB-C, DisplayPort 1.4, naizmjenično.
- Podržava napajanje električnom energijom putem USB-a (PD) s profilima do 65 W.

**NAPOMENA: Bez obzira na kriterije napajanja/stvarnu potrošnju energije prijenosnog računala ili preostalo vrijeme trajanja baterije, monitor Dell P322QE dizajniran je za napajanje električnom energijom do 65 W za prijenosno računalo.**



Nazivna snaga (na prijenosnim računalima koja imaju USB-C uz PowerDelivery)	Maksimalna snaga punjenja
45 W	45 W
65 W	65 W
90 W	Nije podržano
130 W	Nije podržano

### Povezivanje USB-C kabela (A na C)

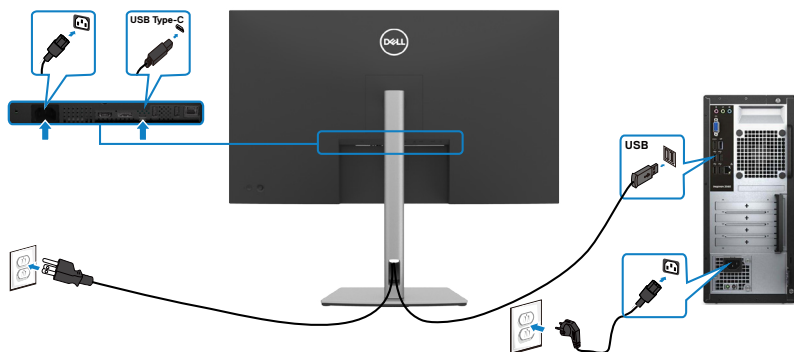

### Spajanje monitora za RJ45 kabel (Opcija)



# Dell sinkronizacija gumba za uključivanje i isključivanje (DPBS)

Monitor P3222QE opremljen je funkcijom Dell sinkronizacija gumba za uključivanje i isključivanje (DPBS) koja omogućuje upravljanje stanjem napajanja računala putem gumba za uključivanje i isključivanje monitora. Ova je značajka podržana samo s Dell platformom koja ima ugrađenu DPBS funkciju, a podržana je samo putem USB-C sučelja.

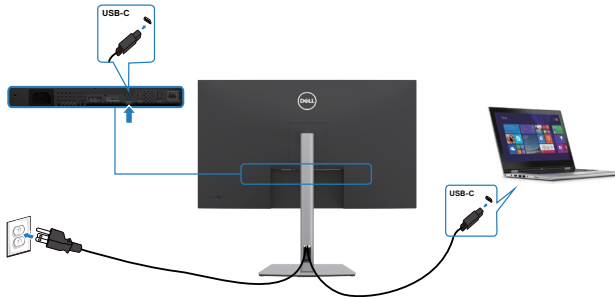

Da biste bili sigurni da funkcija DPBS radi prvi put, prvo izvedite sljedeće korake na platformi koja podržava DPBS u **Control Panel (Upravljačka ploča)**.

**NAPOMENA: DPBS podržava samo USB-C priključak za odlazni prijenos.**

1. Otvorite **Control Panel (Upravljačka ploča)**.

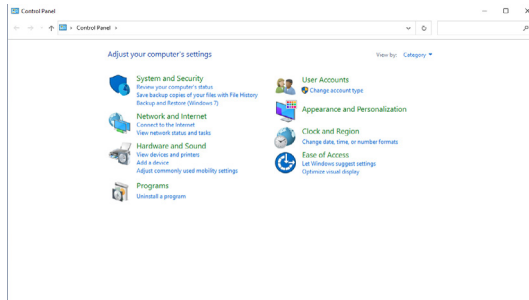

2. Odaberite **Hardware and Sound (Hardver i zvuk)**, nakon toga **Power Options (Opcije napajanja)**.

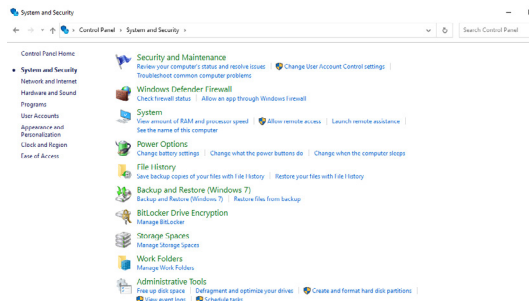

### 3. Otvorite **System Settings (Postavke sustava)**.

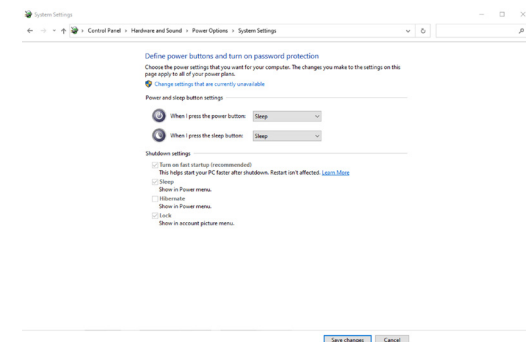

### 4. Na padajućem izborniku za **When I press the power button (Kada pritisnem gumb za uključivanje i isključivanje)**, bit će ponuđeno nekoliko opcija **Do nothing/Sleep/Hibernate/Shut down (Nemoj učini ništa/Mirovanje/Hibernacija/Isključivanje)** i možete odabrati **Sleep/Hibernate/Shut down (Mirovanje/Hibernacija/Isključivanje)**.

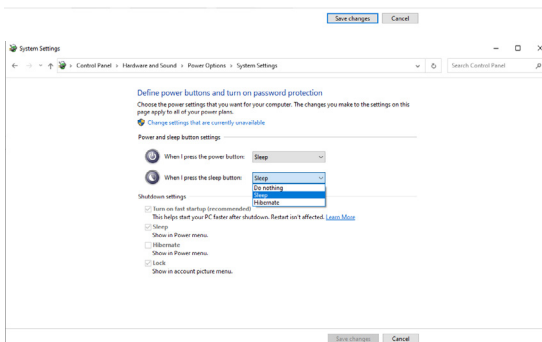
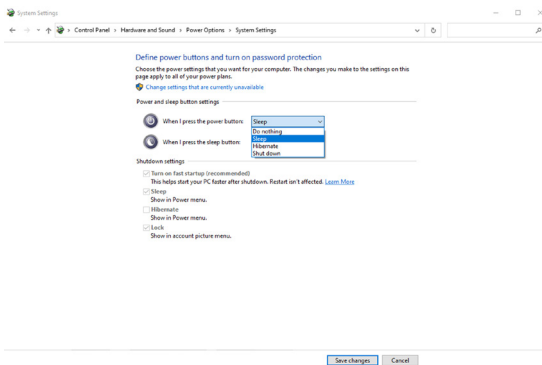

**NAPOMENA:** Nemojte odabrati **Do nothing (Nemoj učiniti ništa)**, u protivnom se gumb za uključivanje i isključivanje monitora ne može sinkronizirati sa stanjem napajanja sustava.



## Priključivanje monitora za DPBS po prvi put

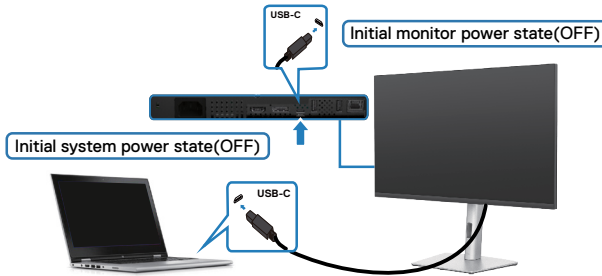

Pri prvom podešavanju funkcije DPBS, slijedite donji postupak:

1. Pobrinite se da su računalo i monitor isključeni.
2. Pritisnite gumb za uključivanje i isključivanje da uključite monitor.
3. Spojite USB-C kabel s računala na monitor.
4. Monitor i računalo će se normalno uključiti, osim za Dell Optiplex 7090/3090 Ultra platformu.
5. Kad spojite Dell Optiplex 7090/3090 Ultra platformu, monitor i računalo će se uključiti na trenutak. Pričekajte neko vrijeme (približno 6 s) pa će se računalo i monitor isključiti. Kad pritisnete gumb za uključivanje i isključivanje monitora ili računala, uključiti će se računalo i monitor. Stanje napajanja sustava računala je sinkronizirano s gumbom za uključivanje i isključivanje monitora.

**NAPOMENA:** Kad su monitor i računalo prvi put u isključenom stanju, preporučuje se da prvo uključite monitor, a zatim spojite USB-C kabel s računala na monitor.

**NAPOMENA:** Dell PC\* Ultra platformu možete napajati pomoću priključka za DC adapter. Alternativno, Dell PC\* Ultra platformu možete napajati pomoću USB-C kabela monitora putem električnog napajanja (PD); postavite USB-C Charging ➔ 65 W (USB-C punjenje ➔ 65 W) na On (Uključeno) u isključenom načinu rada.

\* Svakako provjerite podržava li Dell računalo DBPS.



# Upotreba DPBS funkcije

## Pokretanje USB-C kablom

Kad spojite USB-C kabl, stanje monitora/računala je prema sljedećem:

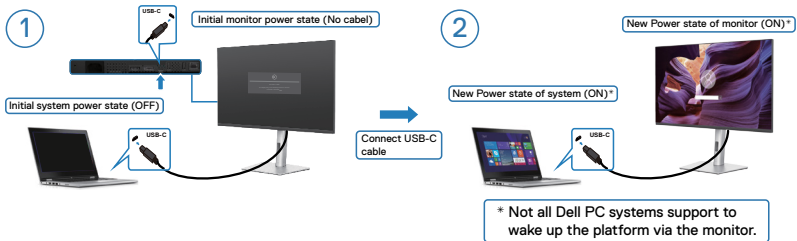
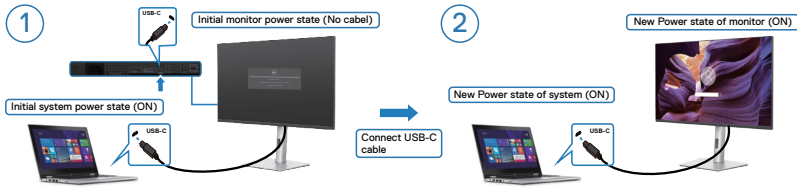

Kad pritisnete gumb za uključivanje i isključivanje monitora ili računala, stanje monitora/računala je prema sljedećem:

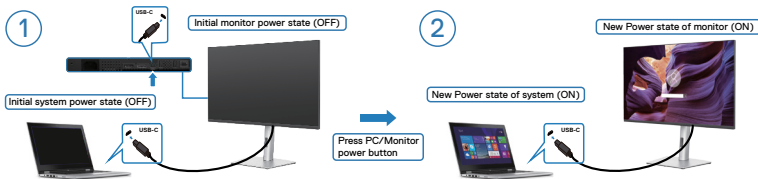
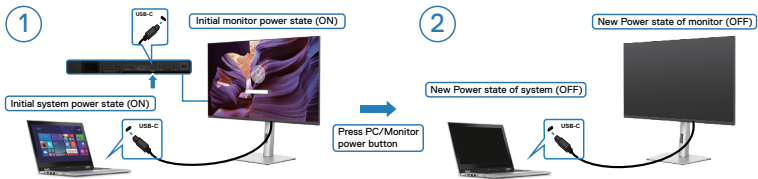

- Kad su monitor i stanje napajanja računala uključeni, kad **pritisnete i držite gumb za uključivanje i isključivanje monitora na 4 s**, upit na zaslonu će vas upitati želite li isključiti računalo.

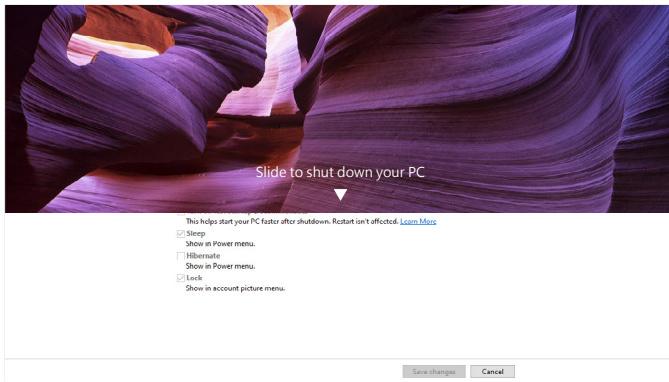
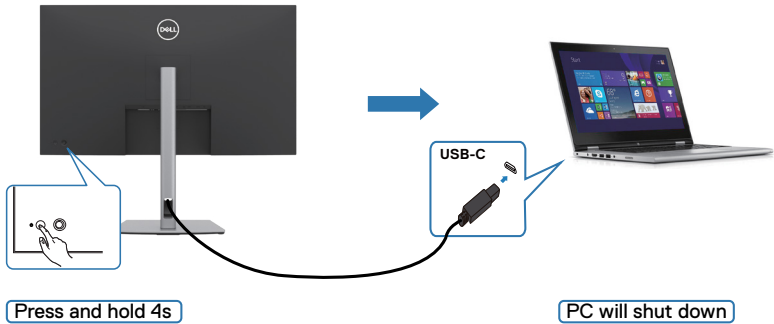

- Kad su monitor i stanje napajanja računala uključeni, kad **pritisnete i držite gumb za uključivanje i isključivanje monitora na 10 s**, računalo će se isključiti.

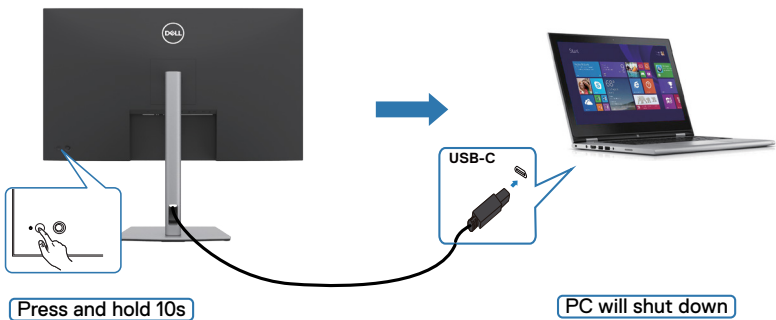



## Priključivanje monitora za USB-C

Dell PC\* Ultra platforma ima dva USB-C priključka, tako da se stanja napajanja Monitora 1 i Monitora 2 mogu sinkronizirati s računalom.

Dok su računalo i dva monitora u početno uključenom stanju, pritiskom gumba za uključivanje i isključivanje na Monitoru 1 ili Monitoru 2 će se isključiti, Monitor 1 i Monitor 2.

\* Svakako provjerite podržava li Dell računalo DBPS.

**NAPOMENA: DPBS podržava samo USB-C priključak za odlazni prijenos.**

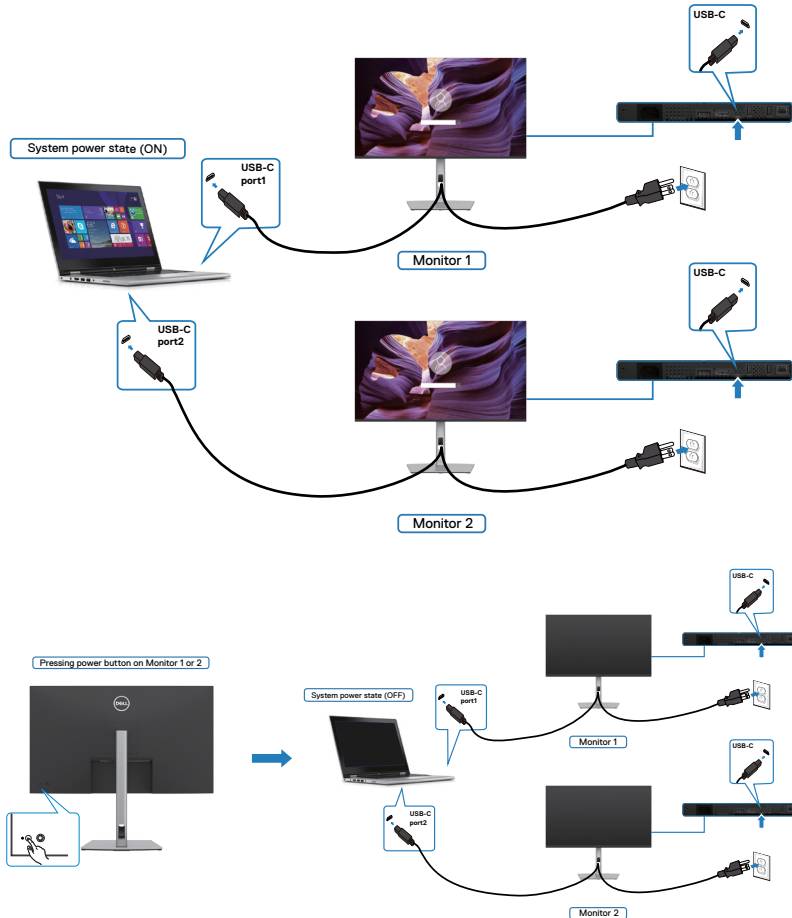

Pazite da **USB-C Charging 65 W (USB-C punjenje 65 W)** postavite na On (Uključeno) u Off Mode (Isključeni način rada). Dok su računalo i dva monitora u početno isključenom stanju, pritiskom gumba za uključivanje i isključivanje na Monitoru 1 ili Monitoru 2 će se uključiti računalo, Monitor 1 i Monitor 2.

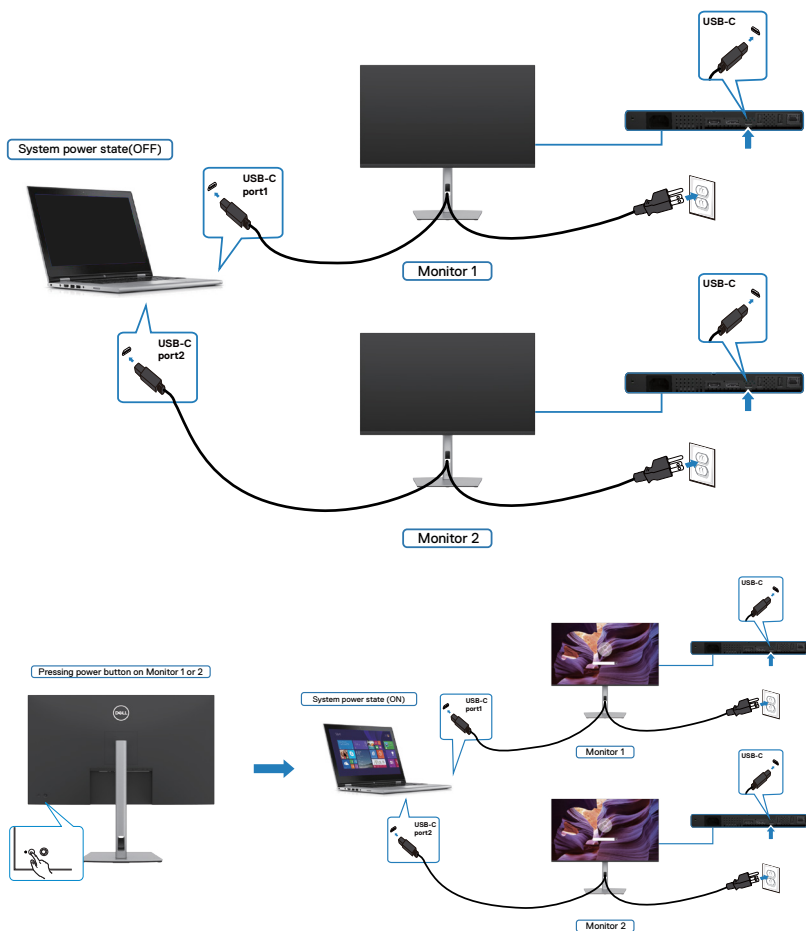

## Zaštita uređaja korištenjem Kensington brave (opcija)

Sigurnosna brava nalazi se na dnu monitora. (Pogledajte [Utor za sigurnosno zaključavanje](#))

Više informacija o korištenju Kensington brave (kupuje se zasebno) potražite u dokumentaciji isporučenoj uz bravu.

Pričvrstite monitor za stol koristeći Kensington sigurnosnu bravu.

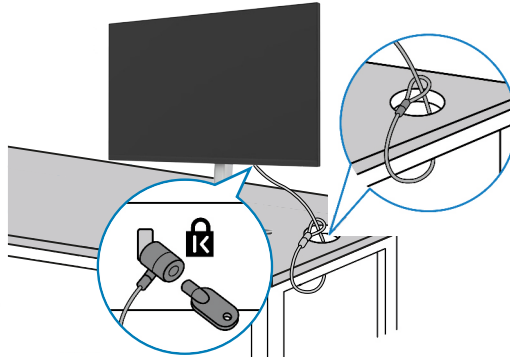

 **NAPOMENA:** Slika se koristi samo kao referenca. Izgled brave može se razlikovati.



## Uklanjanje stalka monitora

- △ OPREZ:** Da biste spriječili ogrebotine na LCD zaslonu prilikom uklanjanja postolja, uvjerite se da je monitor postavljen na mekanu, čistu površinu.
- ✍ NAPOMENA:** Sljedeće upute vrijede samo za stalak koji je isporučen s monitorom. Ako pričvršćujete stalak koji ste kupili od drugog dobavljača, slijedite upute za postavljanje koje su priložene uz stalak.

### Uklanjanje stalka:

1. Postavite monitor na mekanu krpu ili jastuk.
2. Pritisnite i zadržite gumb za oslobađanje stalka.
3. Podignite postolje iznad i dalje od monitora.

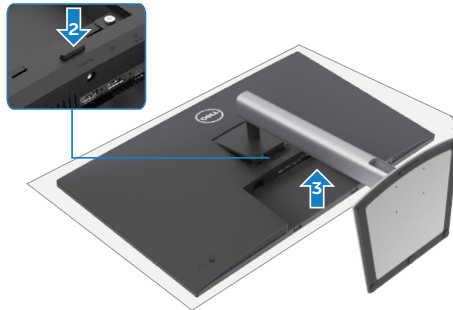

## Ugradnja na zid (opcija)

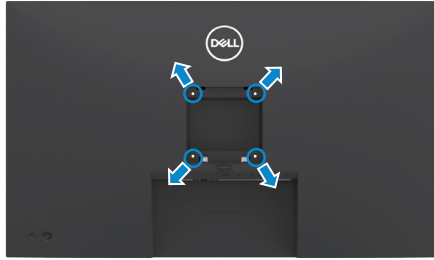

**NAPOMENA:** Koristite M3 x 6 mm vijke za pričvršćivanje monitora na komplet za ugradnju na zid.

Pogledajte upute koje ste dobili s VESA kompatibilnim kompletom za ugradnju na zid.

1. Postavite monitor na meku krpu ili jastuk na stabilnom, ravnom stolu.
2. Uklonite stalak.
3. Križnim odvijačem uklonite četiri vijka kojima je pričvršćen plastični pokrov.
4. Nosače za ugradnju iz kompleta za zidnu ugradnju pričvrstite na monitor.
5. Ugradite monitor na zid prateći upute koje ste dobili s kompletom za ugradnju na zid.

**NAPOMENA:** Za uporabu samo s UL ili CSA ili GS nosačem za ugradnju na zid s minimalnom masom/kapacitetom nosivosti tereta od 21,2 kg (46,7 lb).



# Rad s monitorom

## Uključite monitor

Pritisnite gumb  za uključivanje monitora.

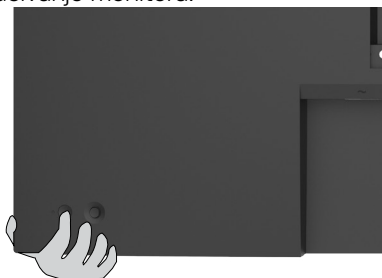

## Korištenje upravljačke palice

Koristite upravljačku palicu na stražnjoj strani monitora za podešavanja postavki OSD izbornika.





Da biste izmijenili prilagodbe OSD izbornika pomoću upravljačke palice na stražnjoj strani monitora, učinite sljedeće:

1. Pritisnite upravljačku palicu da biste otvorili pokretač OSD izbornika.
2. Pomičite upravljačku palicu gore/dolje/lijevo/desno za prijelaz između opcija OSD izbornika.



## Funkcije upravljačke palice

Funkcije	Opis
	Pritisnite upravljačku palicu da biste otvorili pokretač OSD izbornika.
	Za pomicanje u desno i lijevo.
	Za pomicanje prema gore i dolje.

## Upotreba pokretača izbornika

Pritisnite upravljačku palicu da biste otvorili pokretač OSD izbornika.







### Pokretača izbornika

- Prebacite upravljačku palicu prema gore za otvaranje glavnog izbornika.
- Prebacite upravljačku palicu u lijevo ili desno za odabir željenih tipkovničkih prečaca.
- Prebacite upravljačku palicu prema dolje za izlaz.



## Pojedinosti pokretača izbornika

U sljedećoj tablici opisane su ikone pokretača izbornika:

Ikone pokretača izbornika	Opis
 <b>Menu</b> (Izbornik)	Otvora zasloni izbornik (OSD). Pogledajte <a href="#">Upotreba glavnog izbornika</a> .
 <b>Input Source</b> (Ulazni izvor) (Tipka prečaca 1)	Postavlja <b>Input Source (Ulazni izvor)</b> .
 <b>Preset Modes (Unaprijed postavljeni načini)</b> (Tipka prečaca 2)	Omogućuje odabir s popisa <b>Preset color modes (Unaprijed postavljeni načini rada)</b> .
 <b>Brightness/Contrast</b> (Svjetlina/kontrast) (Tipka prečaca 3)	Za izravan pristup klizačima za podešavanje postavki <b>Brightness/Contrast (Svjetlina/kontrast)</b> .
 <b>Exit</b> (Izlaz)	Izlaz iz glavnog OSD izbornika







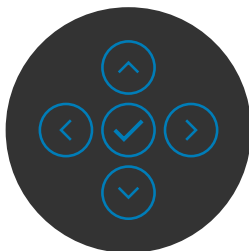

## Gumb na -prednjoj ploči

Gumb s prednje strane monitora koristite za prilagođavanje postavki slike.



Gumb na prednjoj ploči		Opis	
1	 Gore	 Dolje	Koristite tipke <b>Gore (povećavanje)</b> i <b>Dolje (smanjenje)</b> za prilagođavanje stavki u OSD izborniku.
2	 Prethodno		Gumb <b>Prethodno</b> koristite za povratak na prethodni izbornik.
3	 Sljedeće		Gumbom <b>Sljedeće</b> prijedite na sljedeću razinu ili odaberite opciju.
4	 Kvačicu		<b>Kvačicu</b> koristite za potvrđivanje odabira u izborniku.



# Upotreba glavnog izbornika

## Ikona Izbornici i podizbornici Opis



**Brightness/Contrast**  
(Svjetlina/kontrast)

Aktivira podešavanje **Brightness/Contrast**  
(Svjetlina/kontrast).



**Brightness**  
(Svjetlina)

**Brightness (Svjetlina)** je postavka kojom se podešava jakost pozadinskog osvjetljenja (Raspon: 0 - 100).

Pomaknite upravljačku palicu prema gore za povećavanje svjetline.

Pomaknite upravljačku palicu prema dolje za smanjenje svjetline.

**Contrast**  
(Kontrast)

Prvo prilagodite **Brightness (Svjetlina)**, a zatim prilagodite **Contrast (Kontrast)** samo ako je potrebno dodatno prilagođavanje.

Pomaknite upravljačku palicu prema gore za povećanje kontrasta, a pomaknite je dolje za smanjenje kontrasta (Raspon: 0 - 100).

Funkcija **Contrast (Kontrast)** prilagođava stupanj razlike između zatamnjenosti i svjetline na zaslonu monitora.



## Ikona Izbornici i podizbornici Opis



### Input Source (Ulazni izvor)

Odabir između različitih video ulaza koji su povezani s monitorom.

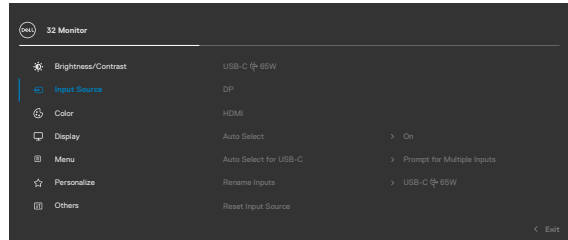

### USB-C 65 W

Odaberite ulaz **USB-C  65 W** kad koristite priključak **USB-C  65 W**. Pritisnite gumb upravljačke palice za potvrdu odabira.

### DP

Odaberite **DP** ulaz kada koristite **DP (DisplayPort)** konektor. Pritisnite gumb upravljačke palice za potvrdu odabira.

### HDMI

Odaberite **HDMI** ulaz ako koristite HDMI konektore. Pritisnite gumb upravljačke palice za potvrdu odabira.

### Auto Select (Automatski odabir)

Omogućuje traženje dostupnih ulaznih izvora. Pritisnite  za odabir ove funkcije.

### Auto Select for USB-C (Automatski odabir za USB-C)

Pritisnite  za odabir ove funkcije:

- **Prompt for Multiple Inputs (Upit za više ulaza):** uvijek se prikazuje poruka za prijelaz na USB-C videoulaz za korisnike koji mogu odabrati hoće li izvršiti prijelaz ili neće
- **Yes (Da):** Skaler uvijek prelazi na USB-C video bez pitanja kada je spojen USB-C.
- **No (Ne):** Skaler NEĆE automatski prijeći na USB-C video s drugog dostupnog ulaza.

### Rename Inputs (Preimenovanje ulaza)

Omogućuje Preimenovanje ulaza

### Reset Input Source (Poništi ulazni izvor)

Vraća sve postavke u izborniku **Input Source (Ulazni izvor)** na tvornički zadane vrijednosti. Pritisnite  za odabir ove funkcije.



## Ikona Izbornici i podizbornici Opis



### Color (Boja)

Prilagođava način podešavanja boje.

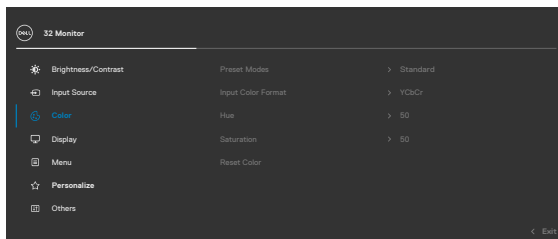

### Preset Modes (Unaprijed postavljeni načini rada)

Dopušta vam da odaberete s liste načina rada zadane boje.

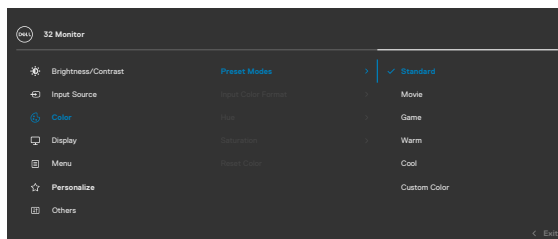

- **Standard (Standardno):** Zadane postavke boje. Ovo je zadani unaprijed postavljeni način.
- **Movie (Film):** Idealno za filmove.
- **Game (Igre):** Idealno za većinu igračih aplikacija.
- **Warm (Toplo):** Povećava temperaturu boje. Zaslom izgleda toplije uz nijansu crvene/žute.
- **Cool (Hladno):** Smanjuje temperaturu boje. Zaslom izgleda hladnije uz nijansu plave.
- **Custom Color (Prilagođena boja):** Omogućuje vam ručno prilagođavanje postavki boja.

Pritisnite gumb upravljačke palice za potvrdu odabira.



## Ikona Izbornici i podizbornici Opis

### Input Color Format (Format ulazne boje)

- Omogućuje postavljanje načina rada video ulaza na:
- ♦ **RGB:** Odaberite ovu opciju ako je monitor povezan s računalom ili medijskim playerom koji podržava RGB izlaz.
  - ♦ **YCbCr:** Odaberite ovu mogućnost ako medijskim playerom podržava samo YCbCr izlaz.

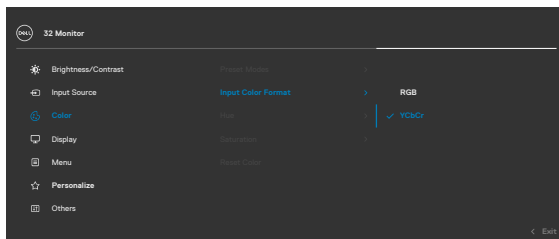

### Hue (Nijansa)

Koristeći upravljačku palicu prilagodite nijansu na vrijednost između 0 i 100.

**NAPOMENA:** Prilagodba nijanse je moguća samo za načine Movie (Film) i Game (Igra).

### Saturation (Zasićenost)

Koristeći upravljačku palicu prilagodite zasićenost na vrijednost između 0 i 100.

**NAPOMENA:** Prilagodba zasićenja je moguća samo za načine \Movie (Film) i Game (Igra).

### Reset Color (Vrati boju)

Vraća postavke boje monitora na tvorničke postavke. Pritisnite  za odabir ove funkcije.



## Ikona Izbornici i podizbornici Opis



### Display (Zaslon)

Koristite izbornik Zaslon za prilagođavanje slike.

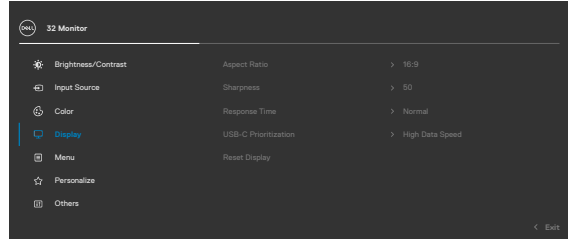

### Aspect Ratio (Format slike)

Prilagodite format slike na **16:9, Auto Resize (Automatska promjena veličine), 4:3 1:1**.

### Sharpness (Oštrina)

Čini sliku oštrijom ili mekšom. Pomaknite upravljačku palicu gore i dolje za prilagodbu oštirine na vrijednost između '0' i '100'.

### Response Time (Vrijeme odziva)

Dozvoljava postavljanje **vremena odziva** na **Normal (Normalno)** ili **Fast (Brzo)**.

### USB-C Prioritization (Prioritizacija USB-C)

Omogućuje određivanje prioriteta za prijenos podataka s visokom razlučivošću (High Resolution (Visoka razlučivost)) ili velikom brzinom (High Data Speed (Visoka brzina podataka)) kad se koristi USB priključak vrste C / DP alt način rada.

### Reset Display (Poništi zaslon)

Vraća sve postavke u izborniku **Display (Prikaz)** na tvornički zadane vrijednosti. Pritisnite  za odabir ove funkcije.



## Ikona Izbornici i podizbornici Opis



### Menu (Izbornik)

Odaberite ovu mogućnost za prilagođavanje postavki OSD izbornika, kao što su jezik OSD izbornika, vrijeme u kojem izbornik ostaje na zaslonu i slično.

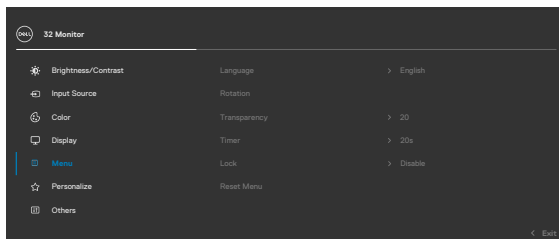

### Language (Jezik)

Postavite OSD zaslona na jedan od osam jezika. (engleski, španjolski, francuski, njemački, brazilski portugalski, ruski, pojednostavljeni kineski ili japanski).

### Rotation (Rotacija)

Rotira OSD za 0/90/270 stupnjeva. Možete pritisnuti upravljačku palicu za okretanje.

### Transparency (Transparentnost)

Odaberite ovu opciju za promjenu transparentnosti izbornika pomicanjem upravljačke palice gore ili dolje (Raspon: 0 - 100).

### Timer (Mjerač vremena)

**OSD Hold Time (Vrijeme zadržavanja OSD):** Postavlja dužinu vremena u kojem OSD ostaje aktivan nakon pritiskanja gumba. Koristite upravljačku palicu za prilagodbu klizača u pomacima od 1 sekunde, u rasponu od 5 do 60 sekundi.



## Ikona Izbornici i podizbornici Opis

### Lock (Zaključaj)

Kada su upravljački gumbi na monitoru zaključani, možete spriječiti pristup upravljačkim elementima. Na taj način se onemogućuje slučajna aktivacija na više monitora koji su jedan kraj drugoga.

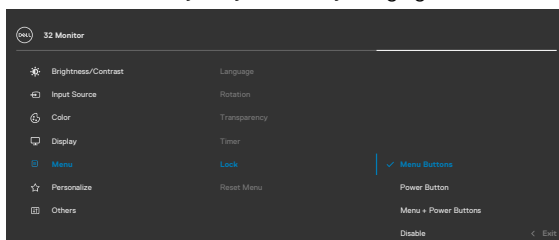

- **Gumbi izbornika:** putem OSD-a za zaključavanje gumba izbornika.
- **Gumb napajanja:** putem OSD-a za zaključavanje gumba napajanja.
- **Gumbi izbornika + gumb napajanja:** Putem OSD-a za zaključavanje svih gumba izbornika i gumba napajanja.
- **Onemogućavanje:** Pomaknite palicu ulijevo i zadržite ju 4 sekunde.

### Reset Menu (Poništi izbornik)

Vraća sve postavke u izborniku **Reset (Poništi)** na tvornički zadane vrijednosti. Pritisnite  za odabir ove funkcije.





## Ikona Izbornici i podizbornici Opis



### Personalize (Osobna prilagodba)

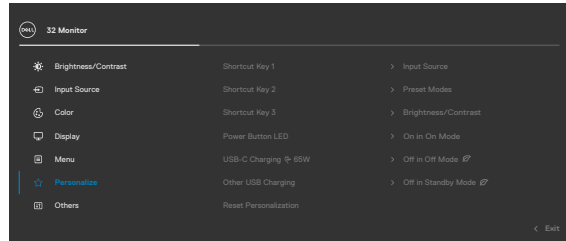



#### Shortcut key 1 (Tipka prečaca 1)

#### Shortcut key 2 (Tipka prečaca 2)

#### Shortcut key 3 (Tipka prečaca 3)

#### Power Button LED (LED gumba za napajanje)

#### USB-C Charging



 **65 W**  
(USB-C punjenje   
**65 W**)

#### Other USB Charging (Ostalo USB punjenje)

#### Reset Personalization (Vrati postavke personalizacije)

Odaberite postavljanje tipkovničkog prečaca između unaprijed **Postavljenih načina, Svjetline/Kontrasta, Ulaznog izvora, Formata prikaza, Zaokretanja, Informacije o zaslonu.**

Omogućuje vam postavljanje stanja svjetla napajanja za uštedu energije.

Služi za omogućavanje i onemogućavanje funkcije punjenja **USB-C Charging  65 W (USB-C punjenje  65 W)** kada je monitor isključen. **NAPOMENA:** Kad je ova funkcija omogućena, moći ćete puniti prijenosno računalo ili mobilne uređaje putem USB-C kabela, čak i kad je monitor isključen.

Omogućuje aktiviranje ili deaktiviranje funkcije **Other USB Charging (Ostalo USB punjenje)** tijekom stanja pripravnosti monitora. **NAPOMENA:** ova opcija prethodno se zvala „USB“ u starijim verzijama firmvera.

Vraća sve postavke u izborniku postavki **Personalize (Osobna prilagodba)** na tvornički zadane vrijednosti. Pritisnite  za odabir ove funkcije.



## Ikona Izbornici i podizbornici Opis



### Others (Ostalo)

Odaberite ovu mogućnost za prilagođavanje postavki OSD izbornika, kao što su **DDC/CI**, **LCD Conditioning (LCD poboljšanje)** itd.

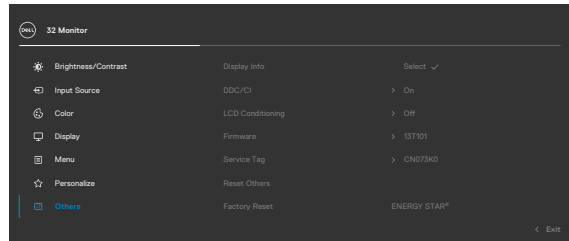

### Display Info (Informacije o zaslonu)

Prikazuje trenutne postavke monitora. Pritisnite  za odabir ove funkcije.

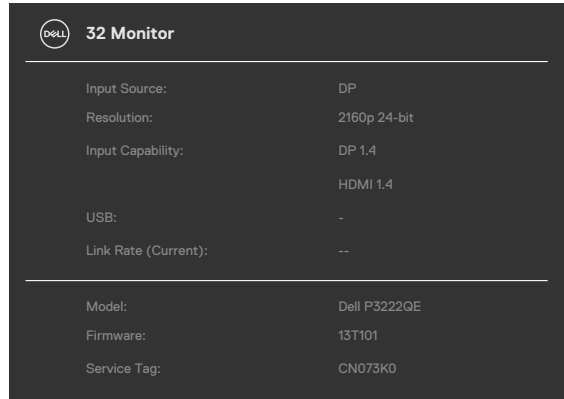

## Ikona Izbornici i podizbornici Opis

### DDC/CI

**DDC/CI** (Podatkovni kanal zaslona / sučelje s naredbama) omogućuje prilagođavanje parametara monitora (svjetlina, ravnoteža boje itd.) putem softvera na računalu. Ovu značajku možete deaktivirati ako odaberete **Off (Isključeno)**. Omogućite ovu značajku za najbolje korisničko iskustvo i optimalnu izvedbu vašeg monitora.

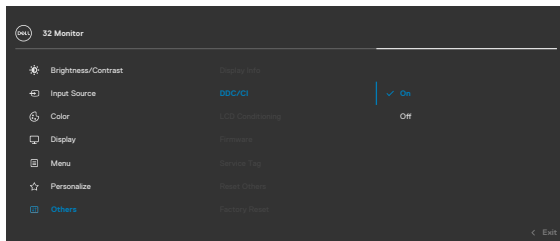

## Ikona Izbornici i podizbornici Opis

### LCD Conditioning (LCD poboljšanje)

Pomaže u smanjenju manjih slučajeva zadržavanja slike. Ovisno o stupnju zadržavanja slike, pokretanje programa može potrajati neko vrijeme. Ovu značajku možete aktivirati ako odaberete **On (Uključeno)**.

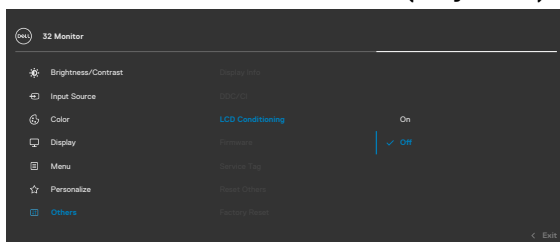

### Firmware (Firmver)

Prikazuje verziju firmvera monitora.

### Service Tag (Servisna oznaka)

Prikazuje servisnu oznaku. Servisna oznaka je jedinstveni alfanumerički identifikator pomoću kojeg tvrtka Dell može prepoznati specifikacije proizvoda i pristupiti podacima o jamstvu.

**NAPOMENA:** Servisna oznaka otisnuta je i na naljepnici na stražnjoj strani pokrova.

### Reset Other (Poništi ostalo)

Vraća sve postavke u izborniku **Others (Ostalo)** na tvornički zadane vrijednosti.

Pritisnite  za odabir ove funkcije.

### Factory Reset (Vraćanje na tvorničke postavke)

Vraća sve zadane vrijednosti na tvorničke postavke.



## Korištenje funkcije OSD zaključavanja

Upravljačke gumbе na prednjoj ploči možete zaključati kako biste onemogućili pristup OSD izborniku i/ili gumbu napajanja.

### Zaključavanje gumba obavite na izborniku Lock (Zaključavanje).

1. Odaberite jednu od sljedećih mogućnosti.

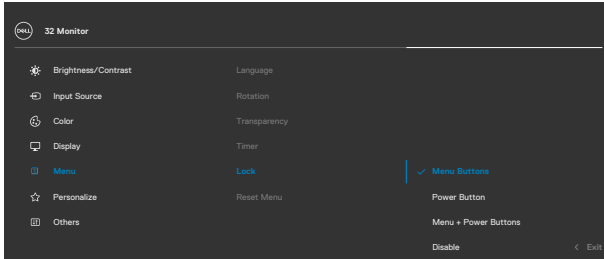

2. Pojavit će se sljedeća poruka.

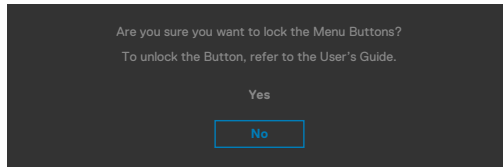

3. Odaberite **Da** za zaključavanje gumba. Nakon zaključavanja, pritiskom na bilo koji upravljački gumb prikazat će se ikona lokota 





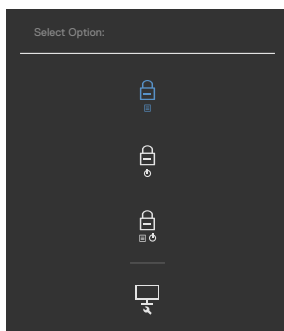

## Zaključavanje gumba obavite Upravljačkom palicom.

Pritisnite lijevi gumb palice za navigaciju na četiri sekunde, na zaslonu će se prikazati izbornik.



Odaberite jednu od sljedećih mogućnosti.



Opcije	Opis
1  <b>Zaključavanje gumba izbornika</b>	Odaberite ovu mogućnost da biste zaključali funkciju OSD izbornika.
2  <b>Zaključavanje gumba napajanja</b>	Ovom opcijom zaključajte gumb napajanja. Tako ćete onemogućiti korisniku isključivanje monitora s pomoću gumba za napajanje.
3  <b>Zaključavanje gumba izbornika i gumba napajanja</b>	Uz pomoć ove opcije zaključajte OSD izbornik i gumb za napajanje monitora.
4  <b>Ugrađena dijagnostika</b>	Upotrijebite ovu opciju za pokretanje ugrađene dijagnostike, pogledajte <b>Ugrađena dijagnostika</b> .

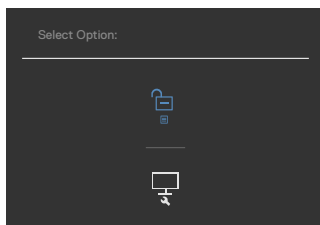

## Otključavanje gumba.

Pritisnite lijevi gumb palice za navigaciju na četiri sekunde dok se na zaslonu ne prikaže izbornik. U sljedećoj tablici opisane su opcije za otključavanje upravljačkih gumba na prednjoj ploči.



Opcije	Opis
1  <b>Otključavanje gumba izbornika</b>	Upotrijebite ovu opciju za otključavanje funkcije OSD izbornika.
2  <b>Otključavanje gumba za napajanje</b>	Uz pomoć ove opcije otključajte gumb za napajanje monitora.
3  <b>Otključavanje gumba izbornika i gumba za napajanje</b>	Uz pomoć ove opcije otključajte OSD izbornik i gumb za napajanje monitora.



## Početno podešavanje

Ako odaberete stavke OSD izbornika Vraćanje na tvorničke postavke unutar značajke Ostalo, prikazat će se sljedeća poruka:

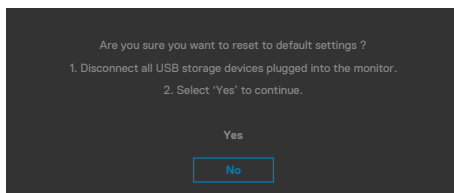

Ako odaberete „**Da**“ za resetiranje zadanih postavki, prikazat će se sljedeća poruka:

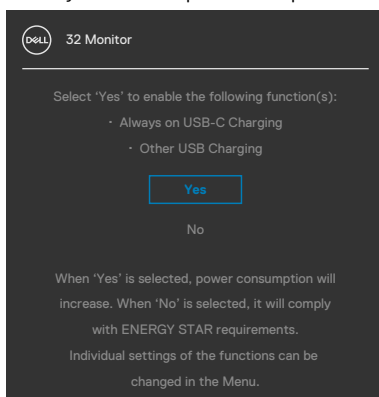



## Poruke upozorenja OSD izbornika

Ako monitor ne podržava određeni način razlučivosti, prikazat će se sljedeća poruka:

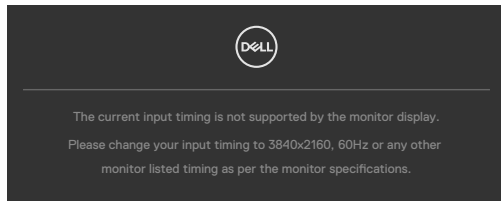

Ovo znači da se monitor ne može sinkronizirati sa signalom koji prima od računala. Pogledajte odjeljak **Podaci o razlučivosti** kako biste se upoznali s rasponima horizontalne i vertikalne frekvencije koji se odnose na ovaj monitor. Preporučeni način rada je **3840 x 2160**.

Prije onemogućavanja DDC/CI funkcije prikazat će se sljedeća poruka:

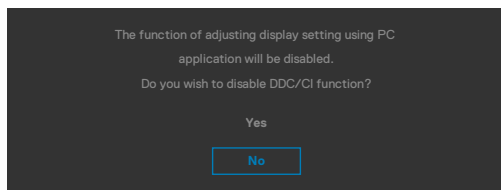

Kada monitor uđe u **Način rada u pripravnosti**, prikazat će se sljedeća poruka:

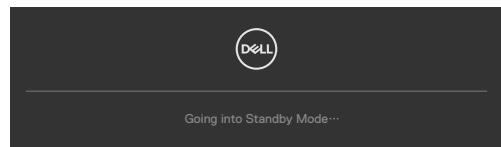

Aktivirajte računalo i pokrenite monitor za pristup **OSD izborniku**.

Ako pritisnete bilo koji drugi gumb osim gumba za napajanje, prikazat će se ova poruka ovisno o odabranom ulazu:

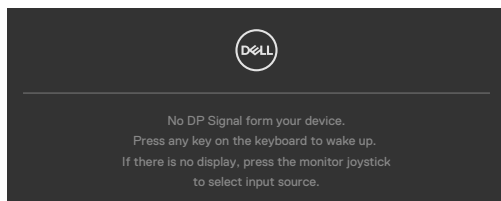

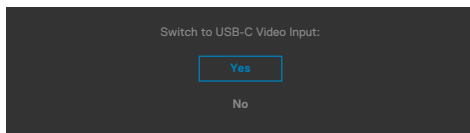

Dok je kabel za DP izmjenični način rada priključen na monitor prikazuje se poruka u sljedećim slučajevima:

- kad je **Auto Select (Automatski odabir) za USB-C** postavljen na **Prompt for Multiple Inputs (Upit za višestruke ulaze)**.
- Kad je na monitor priključen USB-C kabel.

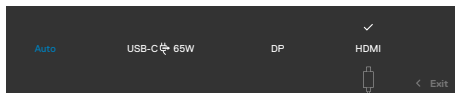

Ako se monitor poveže s dva ili više priključaka, kad je za Ulazni izvor odabrana postavka **Auto (Automatski)**, prebaciti će se na sljedeći priključak sa signalom.



Odaberite OSD stavke za **Isključeno u stanju pripravnosti**  u značajci Osobna prilagodba, prikazat će se sljedeća poruka:

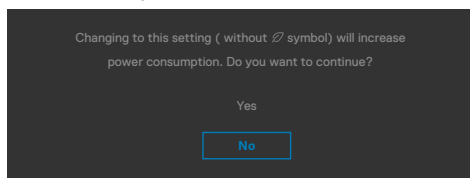

Ako podesite razinu za Svjetlina iznad zadane vrijednosti od 75% , prikazat će se sljedeća poruka:

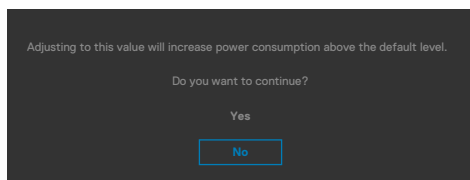

- Kada korisnik odabere „Da“ , samo jednom će se prikazati poruka o napajanju.
- Kada korisnik odabere „Ne“ , opet će se prikazati skočna poruka o napajanju.
- Poruka upozorenja o napajanju opet će se prikazati kada korisnik učini vraćanje na tvorničke postavke u OSD izborniku.



Ako je odabran ulaz DP / HDMI / USB-C a odgovarajući kabel nije povezan, prikazat će se sljedeći pomični dijaloški okvir.

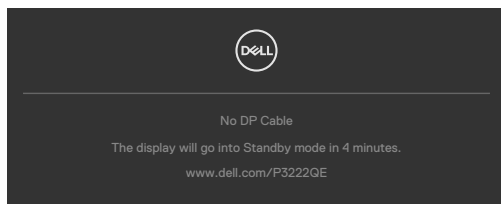

ili

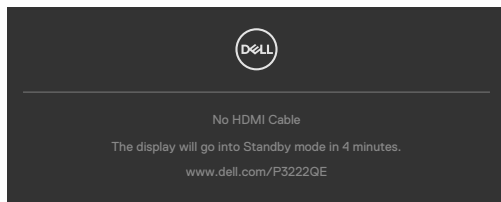

ili

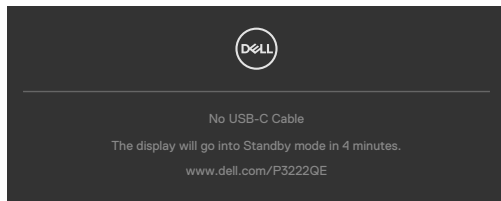

Više informacija potražite u odjeljku [Uklanjanje problema](#).



## Podešavanje maksimalne razlučivosti

Podešavanje maksimalne razlučivosti za monitor:

U sustavima Windows 7, Windows 8 ili Windows 8.1:

1. Samo za Windows 8 ili Windows 8.1, odaberite Pločica radne površine za prebacivanje na klasičnu radnu površinu. Za operativne sustave Windows Vista i Windows 7 preskočite ovaj korak.
2. Kliknite desnom tipkom na radnu površinu pa kliknite **Screen Resolution (Razlučivost zaslona)**.
3. Kliknite padajući popis **Screen Resolution (Razlučivost zaslona)** i odaberite **3840 x 2160**.
4. Kliknite **OK (U redu)**.

U sustavu Windows 10:

1. Kliknite desnom tipkom na radnu površinu pa kliknite **Display Settings (Postavke zaslona)**.
2. Kliknite **Advanced display settings (Dodatne postavke prikaza)**.
3. Kliknite padajući popis **Resolution (Razlučivost)** pa odaberite **3840 x 2160**.
4. Kliknite **Apply (Primijeni)**.

Ako ne vidite **3840 x 2160** as kao opciju, potrebno je ažurirati upravljački program grafičke kartice. Ovisno o računalu, dovršite jedan od sljedećih postupaka:

Ako imate Dell stolno ili prijenosno računalo:

- Idite na <https://www.dell.com/support>, unesite servisnu oznaku i preuzmite najnoviji upravljački program za vašu grafičku karticu.

### Ako ne koristite Dell računalo (prijenosno ili stolno):

- Idite na internetsku stranicu za podršku proizvođača računala i preuzmite najnovije upravljačke programe za grafičku karticu.
- Idite na internetsku stranicu proizvođača grafičke kartice i preuzmite najnovije upravljačke programe za grafičku karticu.



# Uklanjanje problema

**⚠ UPOZORENJE:** Prije izvođenja bilo kojeg postupka u ovom odjeljku slijedite **Sigurnosne upute.**

## Samoprovjera

Monitor nudi funkciju samoprovjere koja vam omogućuje provjeru ispravnosti rada. Ako su monitor i računalo propisno povezani, ali zaslon monitora ostane zatamnjen, pokrenite samoprovjeru monitora izvođenjem sljedećeg postupka:

1. Isključite računalo i monitor.
2. Odspojite video kabel sa stražnje strane računala. Ako želite osigurati propisno izvođenje samoprovjere, uklonite sve digitalne i analogne kabele sa stražnje strane računala.
3. Uključite monitor.

Na zaslonu će se prikazati pomični dijaloški okvir (preko crne pozadine) ako monitor ne prepoznaje video signal, a radi ispravno. Za vrijeme načina samotestiranja, LED ostaje bijeli. Također, ovisno o odabranom ulazu, jedan od sljedećih dijaloških okvira će se neprekidno pomicati kroz zaslon.

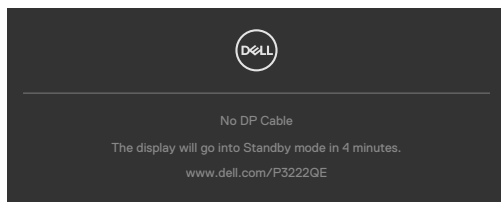

ili

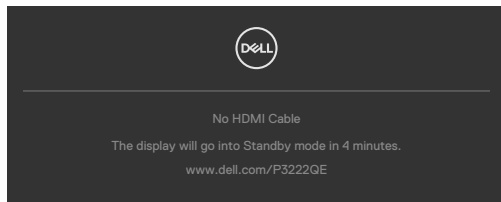

ili

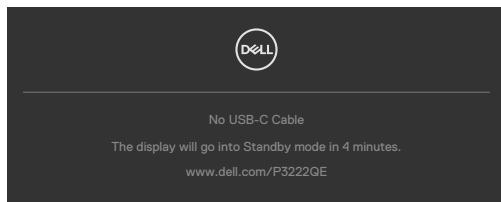

4. Ovaj okvir također se pojavljuje tijekom normalnog rada sustava ako se video kabel odvoji ili ošteti.
5. Isključite monitor i ponovno povežite video kabel; zatim uključite računalo i monitor.

Ako monitor ostane zatamnjen nakon prethodnog postupka, provjerite videokontroler i računalo jer monitor radi ispravno.

## Ugrađeni alat za dijagnostiku

Monitor sadrži ugrađeni alat za dijagnostiku kojim za sve nepravilnosti u radu zaslona možete utvrditi jesu li nastale zbog inherentnog problema s monitorom ili s računalom i video karticom.

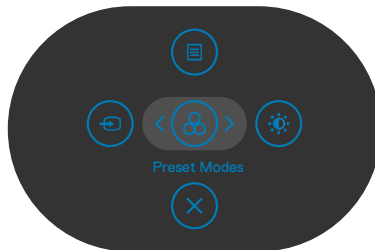

### Pokretanje ugrađenog alata za dijagnostiku:

1. Pobrinite se da je zaslon čist (bez čestica prašine na površini zaslona).
2. Pritisnite i četiri sekunde zadržite gumb 5 do prikaza izbornika na zaslonu.
3. Koristeći upravljačku palicu, označite opciju Dijagnostika  i pritiskom gumba na upravljačkoj palici pokrenite dijagnostiku. Prikazat će se sivi zaslon.
4. Provjerite ima li na zaslonu oštećenja ili nepravilnosti.
5. Još jednom pritisnite upravljačku palicu kako bi se prikazao crveni zaslon.
6. Provjerite ima li na zaslonu oštećenja ili nepravilnosti.
7. Ponavljajte korake 5 i 6 tako da se zaslon prikazuje u zelenoj, plavoj, crnoj i bijeloj boji. Zabilježite sve nepravilnosti i oštećenja.

Provjera je gotova kada se pojavi zaslon s tekstom. Za izlaz ponovno pritisnite upravljačku palicu.

Ako ugrađenim alatom za dijagnostiku ne utvrdite nikakve nepravilnosti u radu zaslona, rad monitora je ispravan. Provjerite video karticu i računalo.



## Uobičajeni problemi

Sljedeća tablica sadrži opće informacije o općenitim problemima monitora koji se mogu pojaviti i moguća rješenja:

Uobičajeni simptomi	Problem na koji ste naišli	Moguća rješenja
Nema videosignala/LED napajanje isključeno	Nema slike	<ul style="list-style-type: none"><li>• Uvjerite se da je video kabel koji povezuje monitor i računalo ispravno povezan i osiguran.</li><li>• Provjerite da li utičnica ispravno radi pomoću bilo koje druge električne opreme.</li><li>• Pobrinite se da je gumb napajanja potpuno pritisnut.</li><li>• Pazite da odaberete ispravan ulazni izvor putem izbornika <b>Ulazni izvor</b>.</li></ul>
Nema videosignala/LED indikator napajanja uključen	Nema slike ili nema svjetline	<ul style="list-style-type: none"><li>• Povećajte naredbe svjetline i kontrasta putem OSD-a.</li><li>• Odaberite funkciju samoprovjere značajki.</li><li>• Provjerite da nema savijenih ili slomljenih kontakata u priključku video kabela.</li><li>• Pokrenite ugrađenu dijagnostiku.</li><li>• Pazite da odaberete ispravan ulazni izvor putem izbornika <b>Ulazni izvor</b>.</li></ul>
Nedostaju pikseli	LCD zaslon ima točke.	<ul style="list-style-type: none"><li>• Isključite i zatim uključite napajanje.</li><li>• Piksel koji je trajno isključen je prirodna neispravnost koja se može pojaviti u LCD tehnologiji.</li><li>• Više informacija o kvaliteti Dell monitora i pravilima u vezi piksela potražite na Dell stranici za podršku na <a href="https://www.dell.com/pixelguidelines">https://www.dell.com/pixelguidelines</a>.</li></ul>
Zaglavljani pikseli	LCD zaslon ima svijetle točke	<ul style="list-style-type: none"><li>• Isključite i zatim uključite napajanje.</li><li>• Piksel koji je trajno isključen je prirodna neispravnost koja se može pojaviti u LCD tehnologiji.</li><li>• Više informacija o kvaliteti Dell monitora i politici piksela potražite na stranici podrške za Dell na <a href="https://www.dell.com/pixelguidelines">https://www.dell.com/pixelguidelines</a>.</li></ul>
Problemi sa svjetlinom	Slika je pretamna ili presvijetla	<ul style="list-style-type: none"><li>• Vratite monitor na tvorničke postavke.</li><li>• Naredbe prilagodbe svjetline i kontrasta putem OSD-a.</li></ul>
Problemi povezani uz sigurnost	Vidljivi znakovi dima ili iskrenja	<ul style="list-style-type: none"><li>• Nemojte izvoditi nikakve postupke za rješavanje problema.</li><li>• Odmah se obratite tvrtki Dell.</li></ul>



<b>Uobičajeni simptomi</b>	<b>Problem na koji ste naišli</b>	<b>Moguća rješenja</b>
Povremeni problemi	Monitor malo radi ispravno, malo ne	<ul style="list-style-type: none"> <li>• Provjerite je li video kabel koji povezuje monitor i računalo propisno i čvrsto priključen.</li> <li>• Vratite monitor na tvorničke postavke.</li> <li>• Provedite značajku provjere samotestiranja monitora kako biste utvrdili javlja li se povremeni problem u načinu samotestiranja.</li> </ul>
Nedostaje boja	Slika kojoj nedostaje boja	<ul style="list-style-type: none"> <li>• Provedite samoprovjeru monitora.</li> <li>• Provjerite je li video kabel koji povezuje monitor i računalo propisno i čvrsto priključen.</li> <li>• Provjerite da nema savijenih ili slomljenih kontakata u priključku video kabela.</li> </ul>
Pogrešna boja	Boja slike nije dobra	<ul style="list-style-type: none"> <li>• Pokušajte s različitim Preset Modes (Unaprijed postavljeni načini rada) u Color settings (Postavke boje) na OSD-u.</li> <li>• Prilagodite vrijednost R/G/B u odjeljku Prilagođena boja u postavkama OSD izbornika Boje.</li> <li>• Promijenite Format ulazne boje na PC RGB ili YCbCr u OSD izborniku Boje.</li> <li>• Pokrenite ugrađenu dijagnostiku.</li> </ul>
Zadržavanje slike sa statične slike lijevo na monitoru dugo vremensko razdoblje	Blijeda sjena od statične slike pojavljuje se na zaslonu	<ul style="list-style-type: none"> <li>• Podesite zaslon da se isključi nakon nekoliko minuta neaktivnosti zaslona. Ovo se može podesiti u postavci Windows mogućnosti napajanja ili u Mac štednja energije.</li> <li>• Ili koristite dinamički promjenjiv čuvar zaslona.</li> </ul>





## Problemi karakteristični za proizvod

Problem	Problem na koji ste naišli	Moguća rješenja
Slika na zaslonu je premala	Slika je centrirana na zaslonu ali ne pokriva cijelo područje prikaza	<ul style="list-style-type: none"><li>• Provjerite postavku Format slike u OSD izborniku Zaslon.</li><li>• Vratite monitor na tvorničke postavke.</li></ul>
Monitor se ne može prilagoditi pomoću gumba na prednjoj ploči	OSD se ne pojavljuje na zaslonu	<ul style="list-style-type: none"><li>• Isključite monitor, iskopčajte kabel napajanja monitora, ponovno ga ukopčajte i zatim uključite monitor.</li></ul>
Nema ulaznog signala kad su pritisnuti korisnički upravljački elementi	Nema slike, LED svjetlo je bijelo	<ul style="list-style-type: none"><li>• Provjerite izvor signala. Pobrinite se da računalo ne bude u štednom načinu rada pomicanjem miša ili pritiskanjem bilo koje tipke na tipkovnici.</li><li>• Provjerite je li signalni kabel propisno ukopčan. Ponovno ukopčajte signalni kabel ako je potrebno.</li><li>• Vratite računalo ili video player na početne postavke.</li></ul>
Slika ne popunjava cijeli zaslon.	Slika ne može ispuniti visinu ili širinu zaslona	<ul style="list-style-type: none"><li>• Zbog različitih video formata (formata slike) DVD medija, monitor može prikazati puni zaslon.</li><li>• Pokrenite ugrađenu dijagnostiku.</li></ul>
Nema slike kada se koristi USB-C priključak sa stolnim, prijenosnim računalom itd	Crni zaslon	<ul style="list-style-type: none"><li>• Provjerite podržava li sučelje uređaja USB-C izmjenični način DP-a.</li><li>• Provjerite je li za uređaj potrebno više od 65 W snage za napajanje.</li><li>• Sučelje uređaja USB-C ne podržava izmjenični način DP-a.</li><li>• Postavite Windows u način rada Projekcija.</li><li>• Provjerite da USB-C kabel nije oštećen.</li></ul>



<b>Problem</b>	<b>Problem na koji ste naišli</b>	<b>Moguća rješenja</b>
Nije moguće punjenje priključivanjem USB-C na računalo, prijenosno računalo i slično	Nema punjenja	<ul style="list-style-type: none"> <li>• Provjerite podržava li uređaj jedan od načina punjenja 5 V / 9 V / 15 V / 20 V.</li> <li>• Provjerite je li za prijenosno računalo potreban &gt; 65 W adapter napajanja.</li> <li>• Ako je za prijenosno računalo potreban &gt; 65 W adapter napajanja, neće raditi punjenje putem USB-C priključka.</li> <li>• Provjerite koristite li samo odobreni adapter Dell ili adapter koji dolazi s proizvodom.</li> <li>• Provjerite da USB-C kabel nije oštećen.</li> </ul>
Isprekidano punjenje prilikom priključivanja USB-C na računalo, prijenosno računalo i slično	Isprekidano punjenje	<ul style="list-style-type: none"> <li>• Provjerite je li maksimalna potrošnja uređaja veća od 65 W.</li> <li>• Provjerite koristite li samo odobreni adapter Dell ili adapter koji dolazi s proizvodom.</li> <li>• Provjerite da USB-C kabel nije oštećen.</li> </ul>
Brzina osvježavanja pada na 30 Hz ili dubina boje pada na 6 bitova	Brzina osvježavanja pada ili dubina boje pada	<ul style="list-style-type: none"> <li>• Zadana postavka monitora za USB-C je 2 linije, potrebno je prebaciti USB-C prioritet na visoku razlučivost za sliku punih performansi za DP 1.2 platformu.</li> </ul>
Nema mrežne veze	Mreža je pala ili je u prekidu	<ul style="list-style-type: none"> <li>• provjerite je li na OSD izborniku odabran prioritet podataka Nemojte uključivati/ isključivati gumb napajanja kada je mreža spojena, gumb napajanja treba biti stalno uključen.</li> </ul>



<b>Problem</b>	<b>Problem na koji ste naišli</b>	<b>Moguća rješenja</b>
LAN priključak ne funkcionira	Problem s postavkom OS-a ili vezom kabela	<ul style="list-style-type: none"> <li>· Osigurajte da su na računalu instalirani najnoviji BIOS i upravljački programi.</li> <li>· Osigurajte da je u Windows upravitelju uređaja instaliran RealTek Gigabit Ethernet kontroler.</li> <li>· Ako BIOS postava ima mogućnost LAN/GBE Omogućeno/Onemogućeno, pobrinite se da je postavljena na Omogućeno.</li> <li>· Pobrinite se da Ethernet kabel bude čvrsto spojen na monitor i konzentator/usmjerivač/vatrozid.</li> <li>· Provjerite LED statusa Ethernet kabela da biste potvrdili povezivost. Ako LED ne svijetli, ponovno priključite oba kraja Ethernet kabela.</li> <li>· Prvo isključite računalo i iskopčajte kabel vrste C i kabel napajanja monitora. Zatim uključite računalo, ukopčajte kabel napajanja monitora i kabel vrste C.</li> </ul>



# Karakteristični problemi s univerzalnom serijskom sabirnicom (USB)

Karakteristični simptomi	Problem na koji ste naišli	Moguća rješenja
USB sučelje ne radi	USB periferni uređaji ne rade	<ul style="list-style-type: none"><li>• Provjerite je li zaslon uključen.</li><li>• Ponovno priključite kabel za odlazni prijenos na računalo.</li><li>• Ponovno povežite USB periferne uređaje (dolazni konektor).</li><li>• Isključite monitor i zatim ga opet uključite.</li><li>• Ponovno pokrenite računalo.</li><li>• Određeni USB uređaji, poput prijenosnih tvrdih pogona, zahtijevaju izvor jačeg napajanja; spojite pogon izravno u računalo.</li></ul>
Sučelje super speed USB 5Gb/s (USB 3.2 Gen1) je sporo.	Vanjski uređaji USB 3.2 Gen1 rade sporo ili ne rade uopće	<ul style="list-style-type: none"><li>• Provjerite je li računalo usklađeno za USB 3.2 Gen1.</li><li>• Neka računala imaju priključke USB 3.2 Gen1, USB2.0 i USB 1.1. Pazite da koristite propisani USB priključak.</li><li>• Ponovno priključite kabel za odlazni prijenos na računalo.</li><li>• Ponovno povežite USB periferne uređaje (dolazni konektor).</li><li>• Ponovno pokrenite računalo.</li></ul>
Bežični USB vanjski uređaji prestaju raditi kada se USB 3.2 Gen1 uređaj ukopča	Bežični USB vanjski uređaji sporo reagiraju ili rade samo ako se udaljenost između njih i prijemnika smanji	<ul style="list-style-type: none"><li>• Povećajte udaljenost između USB 3.2 Gen1 vanjskih uređaja i bežičnog USB prijemnika.</li><li>• Postavite bežični USB prijemnik što je bliže moguće bežičnim USB vanjskim uređajima.</li><li>• Koristite USB produžni kabel za postavljanje bežičnog USB prijemnika što je dalje moguće od USB 3.2 Gen1 priključka.</li></ul>
USB ne radi	Nema USB funkcionalnosti	Pogledajte tablicu za Uparivanje ulaznih izvora i USB-a.



# Dodatak

## FCC napomene (samo za SAD) i druge regulativne informacije

Za FCC obavijesti i druge informacije o propisima, pogledajte internetsku stranicu s informacijama o usklađenosti s propisima [https://www.dell.com/regulatory\\_compliance](https://www.dell.com/regulatory_compliance).

## Kontaktiranje tvrtke Dell

Za kupce u Sjedinjenim Državama, nazovite 800-WWW-DELL (800-999-3355)

## EU baza proizvoda za list s podacima o uštedi energije i o proizvodu

P3222QE: <https://eprel.ec.europa.eu/qr/557066>

 **NAPOMENA:** Ako nemate aktivnu internetsku vezu, kontaktne informacije možete naći na računu kojeg ste dobili prilikom kupnje proizvoda, popisu pakiranih proizvoda, računu ili katalogu proizvoda tvrtke Dell.

Dell raspolaže s nekoliko internetskih i telefonskih službi i servisnih centara. Njihova dostupnost ovisi o državi i proizvodu, a neke usluge možda neće biti dostupne u vašem području.

### Dobivanje internetskog sadržaja za podršku monitora:

Posjetite <https://www.dell.com/support/monitors>.

### Ako se želite obratiti tvrtki Dell u vezi prodaje, tehničke podrške ili problema oko korisničke podrške:

1. Idite na <https://www.dell.com/support>.
2. Potvrdite vašu državu ili regiju u padajućem izborniku Odaberite državu/regiju s padajućim popisom u donjem desnom dijelu stranice.
3. Kliknite Kontaktirajte nas pokraj padajućeg popisa s državama.
4. Odaberite odgovarajuću poveznicu za uslugu ili podršku na temelju vaših potreba.
5. Odaberite način kontaktiranja tvrtke Dell koji vam najviše odgovara.

