

Màn hình Dell USB-C P2422HE/P2722HE

Hướng dẫn Sử dụng

Model: P2422HE/P2722HE
Mẫu theo quy định: P2422HEb/P2422HEc/P2722HEt



 **CHÚ Ý:** Thông tin **CHÚ Ý** cho biết thông tin quan trọng giúp bạn tận dụng tốt hơn máy tính của bạn.

 **THẬN TRỌNG:** Thông tin **THẬN TRỌNG** chỉ báo khả năng hư hại đến phần cứng hoặc mất dữ liệu nếu không làm theo các hướng dẫn.

 **CẢNH BÁO:** Thông tin **CẢNH BÁO** chỉ báo tiềm ẩn bị hư hỏng tài sản, bị thương hoặc tử vong.

Bản quyền © 2021 Dell Inc. hoặc các công ty con của nó. Mọi quyền được bảo lưu. Dell, EMC, và các thương hiệu khác là thương hiệu của Dell Inc. hoặc các công ty con của Dell. USB Type-C[®] và USB-C[®] là nhãn hiệu đã đăng ký của USB Implementers Forum. Tất cả các thương hiệu khác có thể là tài sản của chủ sở hữu tương ứng.

2021 - 07

Rev. A01

Nội dung

Thông Tin Về Màn Hình Của Bạn	6
Thành phần trong hộp	6
Tính năng sản phẩm	7
Nhận biết các bộ phận và điều khiển	9
Nhìn từ phía trước	9
Nhìn từ sau	10
Nhìn từ dưới	11
Thông số màn hình	13
Thông số độ phân giải	14
Chế độ video được hỗ trợ	15
Chế độ hiển thị cài sẵn	15
Chế độ Truyền Phát Đa Luồng DP (MST)	15
Thông số điện	16
Đặc điểm vật lý	17
Đặc Tính Môi Trường	18
Chỉ định chân	19
Khả năng cắm và chạy	22
Giao Diện Cổng Kết Nối Đa Dụng (USB)	22
SuperSpeed USB 5 Gbps (USB3.2 Gen1)	22
USB Type-C	22
Đầu nối USB 3.2 kết nối thiết bị ngoại vi	23
Đầu nối USB Type-C	23
Cổng USB	24
Cổng RJ45 (phía đầu nối)	24
Cài đặt trình điều khiển	25
Trạng thái đèn LED kết nối RJ45	26



Chính Sách Điểm Ảnh Và Chất Lượng Màn Hình LCD.	26
Hướng Dẫn Bảo Trì	27
Vệ Sinh Màn Hình	27
Lắp đặt màn hình	28
Lắp chân đế	28
Kết nối màn hình của bạn	31
Kết nối cáp DisplayPort (DisplayPort sang DisplayPort)	32
Kết nối cáp USB Type-C	32
Kết nối cáp HDMI (tùy chọn)	32
Kết nối màn hình có chức năng Truyền Phát Đa Luồng DP (MST)	33
Kết nối màn hình có chức năng Truyền Phát Đa Luồng USB-C (MST)	33
Kết nối cáp RJ45 (tùy chọn).	34
Đồng Bộ Hóa Nút Nguồn Dell (DPBS)	34
Lần đầu tiên kết nối màn hình với DPBS	37
Sử dụng chức năng DPBS.	38
Kết nối màn hình có chức năng Truyền Phát Đa Luồng USB-C (MST)	40
Kết nối Màn hình với USB-C	41
Quản lý cáp của bạn	43
Tháo chân đế màn hình.	43
VESA treo tường (tùy chọn)	44
Sử dụng màn hình	45
Bật nguồn màn hình	45
Sử dụng điều khiển bằng cần điều khiển	45
Sử Dụng Menu Hiển Thị Trên Màn Hình (OSD)	46
Truy cập Trình khởi chạy menu.	46
Sử dụng phím điều hướng.	48
Truy cập hệ thống menu	48
Thông báo cảnh báo OSD	59





Cài đặt độ phân giải tối đa	64
Sử dụng nghiêng, xoay và kéo thẳng	65
Nghiêng, xoay	65
Kéo thẳng	65
Xoay màn hình	66
Xoay theo chiều kim đồng hồ	66
Xoay ngược chiều kim đồng hồ	67
Điều chỉnh cài đặt hiển thị xoay cho hệ thống của bạn.	68
Xử lý sự cố	69
Tự kiểm tra	69
Chẩn đoán tích hợp	70
Vấn đề thường gặp	72
Vấn đề cụ thể theo sản phẩm	75
Vấn đề cụ thể với cổng kết nối đa dụng (USB)	77
Phụ lục	79
Thông báo FCC (Chỉ Hoa Kỳ) và thông tin quy định khác	79
Liên hệ với Dell	79
Cơ sở dữ liệu bảng thông tin sản phẩm và nhãn năng lượng của sản phẩm EU	79





Thông Tin Về Màn Hình Của Bạn

Thành phần trong hộp

Màn hình của bạn có các phụ kiện đi kèm được nêu trong bảng dưới đây. Nếu có thành phần nào bị thiếu, hãy liên hệ bộ phận hỗ trợ kỹ thuật của Dell. Để biết thêm thông tin, xem [Liên hệ với Dell](#).

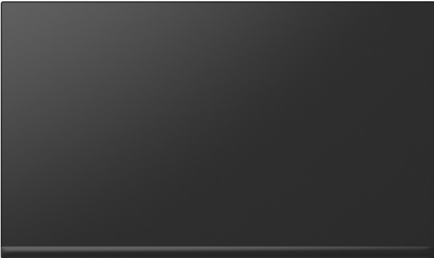
-  **CHÚ Ý:** Một số phụ kiện có thể là tùy chọn và có thể không được giao kèm với màn hình của bạn. Một số tính năng có thể không có ở một số nước.
-  **CHÚ Ý:** Nếu bạn lắp chân đế mua từ nguồn khác, hãy làm theo các hướng dẫn lắp đặt đi kèm với chân đế đó.

	Màn hình
	Bộ nâng chân đế
	Bệ chân đế



	Cáp nguồn (khác nhau tùy theo quốc gia)
	Cáp DisplayPort sang DisplayPort (1,8 m)
	Cáp USB Type-C (1,8 mét)
	Dây buộc
	<ul style="list-style-type: none"> • Hướng Dẫn Cài Đặt Nhanh • Thông Tin An Toàn, Môi Trường Và Quy Định

Tính năng sản phẩm

Màn hình **Dell P2422HE/P2722HE** có Bán Dẫn Màng Mỏng (TFT), ma trận chủ động, Màn Hình Hiển Thị Tinh Thể Lỏng (LCD), và đèn nền LED. Tính năng màn hình gồm có:

- **P2422HE:** Vùng nhìn được là 60,47 cm (23,80-inch) (đo chéo). Độ phân giải 1920 x 1080 (16:9), có thể hỗ trợ toàn màn hình với độ phân giải thấp hơn.
- **P2722HE:** Vùng nhìn được là 68,60 cm (27-inch) (đo chéo). Độ phân giải 1920 x 1080 (16:9), có thể hỗ trợ toàn màn hình với độ phân giải thấp hơn.
- Góc nhìn rộng cho phép nhìn từ vị trí ngồi hoặc đứng.
- Gam màu sRGB 99%.



- Kết nối số với DisplayPort, USB Type-C và HDMI.
- Một USB Type-C cấp nguồn (PD 65 W) cho notebook tương thích trong khi tiếp nhận tín hiệu video và dữ liệu.
- Nghiêng, xoay, kéo cao, và khả năng điều chỉnh xoay.
- Mép vát siêu mỏng làm giảm khoảng cách mép vát khi sử dụng đa màn hình, cho phép dễ dàng thiết lập để có trải nghiệm xem đẹp mắt.
- Chân đế tháo rời và lỗ lắp 100 mm theo quy định của Hiệp Hội Tiêu Chuẩn Điện Tử Video (VESA™) mang tới giải pháp lắp ráp linh hoạt.
- Được trang bị 1 cổng kết nối máy tính USB Type-C và 4 cổng kết nối thiết bị ngoại vi SuperSpeed USB 5 Gbps (USB 3.2 Gen1) Type-A.
- Các cổng USB-C và RJ45 cung cấp trải nghiệm kết nối mạng bằng một cáp.
- Khả năng cắm và chạy nếu được hệ thống của bạn hỗ trợ.
- Điều chỉnh được Hiển Thị Trên Màn Hình (OSD) để dễ dàng thiết lập và tối ưu hóa màn hình.
- Khóa nguồn và khóa cần điều khiển.
- Khe khóa an toàn.
- Khóa chân đế.
- $\leq 0,3$ W trong Chế độ chờ.
- Tối ưu sự thoải mái cho mắt với màn hình không bị nhấp và tính năng sáng xanh thấp.
- Màn hình sử dụng bảng điều khiển Ánh sáng xanh thấp và tuân thủ TUV Rheinland (Giải pháp phần cứng) ở chế độ khôi phục cài đặt gốc/cài đặt mặc định (**Preset mode (Chế Độ Cài Đặt Trước): Standard (Tiêu Chuẩn)**).



CẢNH BÁO: Hiệu ứng lâu dài có thể có của tia sáng xanh từ màn hình có thể gây hại cho mắt, như làm mờ, mỏi mắt do kỹ thuật số và vân vân. Tính năng ComfortView Plus được thiết kế để giảm lượng ánh sáng xanh phát ra từ màn hình nhằm làm dịu mắt đến mức tối ưu.



Nhận biết các bộ phận và điều khiển

Nhìn từ phía trước



Nhãn	Mô tả
1	Đèn LED Nguồn Đèn trắng liên tục cho biết màn hình được bật và hoạt động bình thường. Đèn trắng nhấp nháy cho biết màn hình ở Chế độ chờ.



Nhìn từ sau



Nhìn từ sau có chân đế

Nhãn	Mô tả	Sử dụng
1	Lỗ lắp VESA (100 mm x 100 mm - nắp VESA lắp phía sau)	Treo màn hình lên tường bằng bộ treo tường tương thích VESA (100 mm x 100 mm).
2	Nhãn quy định	Liệt kê các phê chuẩn theo quy định.
3	Nút nhả chân đế	Nhả chân đế khỏi màn hình.
4	Mã vạch, số sê-ri và nhãn Thẻ dịch vụ	Tham khảo nhãn này nếu bạn cần liên hệ với Dell để được hỗ trợ kỹ thuật.
5	Nút Bật/Tắt nguồn	Bật hoặc tắt màn hình.
6	Cần điều khiển	Dùng để điều khiển trình đơn OSD. (Để biết thêm thông tin, xem Sử dụng màn hình)
7	Khe quản lý cáp	Sử dụng để quản lý dây cáp bằng cách luồn chúng vào qua các khe.



Nhìn từ dưới

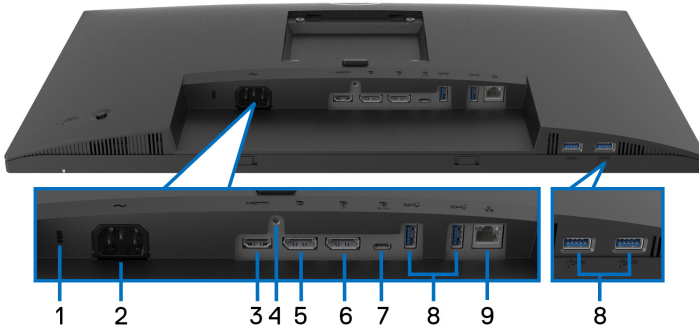

Nhìn từ dưới không có chân đế

Nhãn	Mô tả	Sử dụng
1	Khe khóa an toàn	Giữ an toàn màn hình với khóa an toàn (không có kèm khóa an toàn).
2	Đầu nối nguồn	Kết nối cáp nguồn (đi kèm với màn hình của bạn).
3	Cổng HDMI	Kết nối máy tính với cáp HDMI.
4	Khóa chân đế	Để khóa chân đế với màn hình, sử dụng vít M3 x 6 mm (vít không được đi kèm).
5	DisplayPort (vào)	Kết nối máy tính với cáp DisplayPort (đi kèm với màn hình).
6	DisplayPort (ra) 	Đầu ra DisplayPort cho màn hình hỗ trợ MST (truyền phát đa luồng). Để bật MST, xem Kết nối màn hình có chức năng Truyền Phát Đa Luồng DP (MST) . CHÚ Ý: Tháo nút cao su khi sử dụng đầu nối ra DisplayPort.



7	Cổng kết nối máy tính USB Type-C	<p>Kết nối cáp USB Type-C đi kèm với màn hình vào máy tính. Cổng này hỗ trợ công nghệ cấp nguồn USB Power Delivery, Dữ liệu, và tín hiệu video DisplayPort. Cổng SuperSpeed USB 5 Gbps (USB 3.2 Gen1) Type-C hỗ trợ Chế độ thay thế DP1.2 với độ phân giải tối đa 1920 x 1080 ở 60 Hz, PD 20 V/3,25 A, 15 V/3 A, 9 V/3 A, 5 V/3 A.</p> <p>CHÚ Ý: USB Type-C không được hỗ trợ ở các phiên bản Windows trước Windows 10.</p>
8	Cổng kết nối thiết bị ngoại vi SuperSpeed USB 5 Gbps (USB 3.2 Gen1) Type-A (4)	<p>Kết nối thiết bị USB.*</p> <p>CHÚ Ý: Để sử dụng các cổng này, bạn phải kết nối cáp USB Type-C (kèm theo màn hình) vào cổng USB Type-C kết nối máy tính trên màn hình và vào máy tính của bạn.</p>
9	Cổng RJ45	<p>Kết nối Internet Bạn chỉ có thể lướt Internet qua RJ45 sau khi đã kết nối cáp USB Type-C (đi kèm với màn hình của bạn) từ máy tính với màn hình.</p>

*Để tránh nhiễu tín hiệu, khi thiết bị USB không dây đã được kết nối vào cổng USB kết nối thiết bị ngoại vi, không khuyến khích kết nối bất kỳ thiết bị USB nào khác vào (các) cổng ở gần.



Thông số màn hình

Kiểu	P2422HE	P2722HE
Kiểu màn hình	Ma trận chủ động - TFT LCD	
Công nghệ màn hình	Công nghệ chuyển hướng trong mặt phẳng	
Tỷ lệ khung hình	16:9	
Hình ảnh xem được		
Chéo	604,70 mm (23,80 in.)	686 mm (27 in.)
Chiều rộng (vùng hoạt động)	527,04 mm (20,75 in.)	597,89 mm (23,54 in.)
Chiều cao (vùng hoạt động)	296,46 mm (11,67 in.)	336,31 mm (13,24 in.)
Tổng khu vực	156246,27 mm ² (242,15 in. ²)	201076,38 mm ² (311,67 in. ²)
Khoảng cách điểm ảnh	0,2745 mm x 0,2745 mm	0,3114 mm x 0,3114 mm
Điểm ảnh mỗi inch (PPI)	93	82
Góc nhìn	Thông thường 178° (dọc) Thông thường 178° (ngang)	
Công suất chiếu sáng	250 cd/m ² (thông thường)	300 cd/m ² (thông thường)
Tỷ lệ tương phản	1000 đến 1 (thông thường)	
Lớp phủ màn hình hiển thị	Xử lý chống chói của lớp phủ cứng bộ phân cực phía trước (3H)	
Gam màu	sRGB 99% (thông thường)	
Đèn nền	Hệ thống đèn mép LED trắng	
Thời gian phản hồi	5 ms (Chế độ nhanh) 8 ms (Chế độ thường)	
Độ sâu màu	16,7 triệu màu (8 bit)	



Kết nối	<ul style="list-style-type: none"> • 1 x Cổng HDMI Phiên bản 1.4 (HDCP 1.4) • 1 x DisplayPort Phiên bản 1.2 (HDCP 1.4) • 1 x DisplayPort (Ra) với MST (HDCP 1.4) • 1 x Cổng kết nối máy tính USB Type-C (Chế độ thay thế với DisplayPort 1.2, Power Delivery PD lên tới 65 W)* • 4 x Cổng kết nối thiết bị ngoại SuperSpeed USB 5 Gbps (USB 3.2 Gen1) • 1 x Cổng RJ45 	
Độ rộng viền (mép màn hình đến vùng hoạt động)	5,38 mm (Trên cùng)	5,99 mm (Trên cùng)
	5,38 mm (Trái/Phải)	6,01 mm (Trái/Phải)
	16,66 mm (Đáy)	17,29 mm (Đáy)
Khả năng điều chỉnh		
Chân chỉnh chiều cao	150 mm	
Nghiêng	-5° đến 21°	
Khớp xoay	-45° đến 45°	
Trục	-90° đến 90°	
Quản lý cáp	Có	
Tương Thích Dell Display Manager	Dễ Dàng Sắp Xếp và các tính năng chính khác	
Bảo mật	Khe khóa bảo mật (khóa cáp bán riêng)	

*DisplayPort và USB Type-C (Chế độ thay thế với DisplayPort 1.2): Hỗ trợ HBR2.

Thông số độ phân giải

Kiểu	P2422HE/P2722HE
Phạm vi quét ngang	30 đến 83 kHz
Phạm vi quét dọc	56 đến 76 Hz (tự động)
Độ phân giải cài đặt sẵn tối đa	1920 x 1080 @ 60 Hz



Chế độ video được hỗ trợ

Kiểu	P2422HE/P2722HE
Khả năng hiển thị video (HDMI & DisplayPort & chế độ thay thế USB Type-C)	480p, 576p, 720p, 1080i, 1080p

Chế độ hiển thị cài sẵn

Chế độ hiển thị	Tần Số Quét Ngang (kHz)	Tần Số Quét Dọc (Hz)	Đồng Hồ Điểm Ảnh (MHz)	Cực Đồng Bộ (Ngang/ Dọc)
720 x 400	31,50	70,10	28,30	-/+
640 x 480	31,50	59,90	25,20	-/-
640 x 480	37,50	75,00	31,50	-/-
800 x 600	37,90	60,30	40,00	+/+
800 x 600	46,90	75,00	49,50	+/+
1024 x 768	48,40	60,00	65,00	-/-
1024 x 768	60,00	75,00	78,80	+/+
1152 x 864	67,50	75,00	108,00	+/+
1280 x 720	45,00	59,90	74,25	-/+
1280 x 720	56,50	74,80	95,75	-/+
1280 x 1024	64,00	60,00	108,00	+/+
1280 x 1024	80,00	75,00	135,00	+/+
1600 x 900-R	60,00	60,00	108,00	+/+
1920 x 1080	67,50	60,00	148,50	+/+

Chế độ Truyền Phát Đa Luồng DP (MST)

Màn Hình Nguồn MST	Số lượng tối đa màn hình bên ngoài có thể được hỗ trợ
	1920 x 1080 @ 60 Hz
1920 x 1080 @ 60 Hz	<ul style="list-style-type: none">• 1 (qua đầu vào USB Type-C)• 3 (qua đầu vào DisplayPort)



 **CHÚ Ý: Độ phân giải màn hình bên ngoài tối đa được hỗ trợ chỉ là 1920 x 1080 60 Hz.**

Thông số điện

Kiểu	P2422HE	P2722HE
Tín hiệu vào video	<ul style="list-style-type: none">• HDMI 1.4/DisplayPort 1.2*, 600 mV cho mỗi đường vi sai, 100 ohm trở kháng vào cho mỗi cặp vi sai• Hỗ trợ đầu vào tín hiệu USB-C (với Chế độ thay thế)	
Điện áp AC/tần số/dòng điện vào	100 VAC đến 240 VAC / 50 Hz hoặc 60 Hz ± 3 Hz / 1,50 A (thông thường)	100 VAC đến 240 VAC / 50 Hz hoặc 60 Hz ± 3 Hz / 1,70 A (thông thường)
Điện khởi động	<ul style="list-style-type: none">• 120 V: 40 A (Tối đa) ở 0°C (khởi động nguội)• 240 V: 80 A (Tối đa) ở 0°C (khởi động nguội)	
Tiêu thụ điện năng	<ul style="list-style-type: none">• 0,2 W (Chế độ tắt)¹• 0,3 W (Chế độ chờ)¹• 14,5 W (Chế độ bật)¹• 118 W (Tối đa)²• 14,79 W (Pon)³• 48,02 kWh (TEC)³	<ul style="list-style-type: none">• 0,20 W (Chế độ tắt)¹• 0,20 W (Chế độ chờ)¹• 17,1 W (Chế độ bật)¹• 132 W (Tối đa)²• 16,99 W (Pon)³• 54,6 kWh (TEC)³

*Hỗ trợ HBR2/DisplayPort 1.2.

¹ Như được định nghĩa ở EU 2019/2021 và EU 2019/2013.

² Cài đặt độ sáng và độ tương phản tối đa với tải nguồn tối đa ở mọi cổng USB.

³ Pon: Tiêu thụ điện của chế độ Bật như quy định trong phiên bản Energy Star 8.0.

TEC: Tổng tiêu thụ điện bằng kWh như quy định trong phiên bản Energy Star 8.0.

Tài liệu này chỉ cung cấp thông tin và thể hiện hiệu suất trong phòng thí nghiệm. Sản phẩm của bạn có thể thể hiện khác, tùy thuộc vào phần mềm, linh kiện và thiết bị ngoại vi mà bạn đặt hàng và không có nghĩa vụ phải cập nhật thông tin như vậy.

Theo đó, khách hàng không nên dựa vào thông tin này để đưa ra các quyết định về dung sai điện hoặc những quyết định khác. Không có bảo đảm công khai hay ngụ ý về tính chính xác hay đầy đủ.



CHÚ Ý: Màn hình này được chứng nhận ENERGY STAR. Sản phẩm này đủ tiêu chuẩn ENERGY STAR trong cài đặt mặc định của nhà máy và có thể khôi phục bằng chức năng "Factory Reset" (Khôi Phục Cài Đặt Gốc) trong menu OSD. Việc thay đổi cài đặt mặc định của nhà máy hoặc bật các tính năng khác có thể làm tăng tiêu thụ điện vượt quá giới hạn chỉ định về ENERGY STAR.



Đặc điểm vật lý

Kiểu	P2422HE	P2722HE
Kiểu cáp tín hiệu	<ul style="list-style-type: none"> Kỹ thuật số: DisplayPort, 20 chân Kỹ thuật số: HDMI, 19 chân (không gồm cáp) Universal Series Bus: Type-C, 24 chân 	
<p>CHÚ Ý: Màn hình Dell được thiết kế để hoạt động tối ưu với cáp video được vận chuyển cùng với màn hình. Vì Dell không có quyền kiểm soát các nhà cung cấp cáp khác nhau trên thị trường, loại vật liệu, đầu nối và quy trình được sử dụng để sản xuất các loại cáp này, Dell không kiểm tra hiệu suất video trên các cáp không được vận chuyển với màn hình Dell của bạn.</p>		
Kích thước (có chân đế)		
Chiều cao (kéo dài)	496,11 mm (19,53 in.)	534,15 mm (21,03 in.)
Chiều cao (thu gọn)	364,00 mm (14,33 in.)	384,15 mm (15,12 in.)
Chiều rộng	537,80 mm (21,17 in.)	609,90 mm (24,01 in.)
Chiều sâu	179,57 mm (7,07 in.)	190,10 mm (7,48 in.)
Kích thước (không có chân đế)		
Chiều cao	318,50 mm (12,54 in.)	359,60 mm (14,16 in.)
Chiều rộng	537,80 mm (21,17 in.)	609,90 mm (24,01 in.)
Chiều sâu	52,15 mm (2,05 in.)	52,15 mm (2,05 in.)
Kích thước chân đế		
Chiều cao (kéo dài)	410,80 mm (16,17 in.)	428,30 mm (16,86 in.)
Chiều cao (thu gọn)	364,00 mm (14,33 in.)	381,50 mm (15,02 in.)
Chiều rộng	245,00 mm (9,65 in.)	268,00 mm (10,55 in.)



Chiều sâu	179,57 mm (7,07 in.)	190,10 mm (7,48 in.)
Đế	245,00 x 173,00 mm (9,65 in. x 6,81 in.)	268,00 x 185,00 mm (10,55 in. x 7,28 in.)
Trọng lượng		
Trọng lượng gồm bao bì	8,38 kg (18,47 lb)	9,62 kg (21,21 lb)
Trọng lượng gồm bộ chân đế và cáp	6,00 kg (13,23 lb)	7,14 kg (15,74 lb)
Trọng lượng không có bộ chân đế (Đế tham khảo khi lắp tường hoặc lắp VESA - không có cáp)	3,81 kg (8,40 lb)	4,92 kg (10,85 lb)
Trọng lượng của bộ chân đế	1,76 kg (3,88 lb)	1,89 kg (4,17 lb)

Đặc Tính Môi Trường

Kiểu	P2422HE	P2722HE
Tiêu Chuẩn Tương Thích		
<ul style="list-style-type: none"> Màn hình có chứng nhận ENERGY STAR Đăng ký EPEAT nếu có. Đăng ký EPEAT khác nhau theo quốc gia. Xem www.epeat.net để biết tình hình đăng ký theo quốc gia. Tuân thủ RoHS Màn hình chứng nhận TCO và TCO Edge Màn hình không có BFR/PVC (trừ cáp bên ngoài) Màn hình bằng kính không có thạch tín và thủy ngân 		
Nhiệt độ		
Vận hành	0°C đến 40°C (32°F đến 104°F)	
Không hoạt động	<ul style="list-style-type: none"> Bảo quản: -20°C đến 60°C (-4°F đến 140°F) Vận chuyển: -20°C đến 60°C (-4°F đến 140°F) 	
Độ ẩm		
Vận hành	10% đến 80% (không ngưng tụ)	
Không hoạt động	<ul style="list-style-type: none"> Bảo quản: 5% đến 90% (không ngưng tụ) Vận chuyển: 5% đến 90% (không ngưng tụ) 	



Cao độ		
Vận hành	5000 m (16404 ft) (tối đa)	
Không hoạt động	12192 m (40000 ft) (tối đa)	
Tản nhiệt	<ul style="list-style-type: none"> • 403,56 BTU/giờ (tối đa) • 49,59 BTU/giờ (bình thường) 	<ul style="list-style-type: none"> • 451,44 BTU/giờ (tối đa) • 58,48 BTU/giờ (bình thường)

Chỉ định chân

Đầu nối DisplayPort (vào)

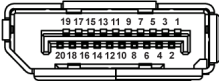

Số chân	Mặt 20 chân của cáp tín hiệu kết nối
1	ML3 (n)
2	GND
3	ML3 (p)
4	ML2 (n)
5	GND
6	ML2 (p)
7	ML1 (n)
8	GND
9	ML1 (p)
10	ML0 (n)
11	GND
12	ML0 (p)
13	GND
14	GND
15	AUX (p)
16	GND



17	AUX (n)
18	Phát Hiện Cắm Nóng
19	Re-PWR
20	+3,3 V DP_PWR

Đầu nối DisplayPort (ra)

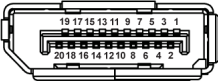

Số chân	Mặt 20 chân của cáp tín hiệu kết nối
1	ML0 (p)
2	GND
3	ML0 (n)
4	ML1 (p)
5	GND
6	ML1 (n)
7	ML2 (p)
8	GND
9	ML2 (n)
10	ML3 (p)
11	GND
12	ML3 (n)
13	CONFIG1
14	CONFIG2
15	AUX CH (p)
16	GND
17	AUX CH (n)
18	Phát Hiện Cắm Nóng



19	Quay lại
20	DP_PWR

Đầu nối HDMI

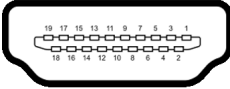

Số chân	Mặt 19 chân của cáp tín hiệu kết nối
1	DỮ LIỆU TMDS 2+
2	LỚP CHẮN DỮ LIỆU TMDS 2
3	DỮ LIỆU TMDS 2-
4	DỮ LIỆU TMDS 1+
5	LỚP CHẮN DỮ LIỆU TMDS 1
6	DỮ LIỆU TMDS 1-
7	DỮ LIỆU TMDS 0+
8	LỚP CHẮN DỮ LIỆU TMDS 0
9	DỮ LIỆU TMDS 0-
10	ĐỒNG HỒ TMDS+
11	LỚP CHẮN ĐỒNG HỒ TMDS
12	ĐỒNG HỒ TMDS-
13	CEC
14	Dự trữ (N.C. trên thiết bị)
15	ĐỒNG HỒ DDC (SCL)
16	DỮ LIỆU DDC (SDA)
17	DDC/CEC Nối đất
18	+5 V NGUỒN
19	PHÁT HIỆN CẢM NÓNG



Khả năng cắm và chạy

Bạn có thể cài đặt màn hình vào bất kỳ hệ thống nào tương thích với khả năng Cắm và Chạy. Màn hình sẽ tự cung cấp cho hệ thống máy tính Dữ Liệu Nhận Biết Hiển Thị Mở Rộng (EDID) sử dụng các giao thức Kênh Dữ Liệu Hiển Thị (DDC) để hệ thống có thể tự động cấu hình và tối ưu hóa các cài đặt màn hình. Hầu hết các cài đặt màn hình là tự động; bạn có thể chọn cài đặt khác nếu muốn. Để biết thêm thông tin về việc thay đổi cài đặt màn hình, xem [Sử dụng màn hình](#).

Giao Diện Cổng Kết Nối Đa Dụng (USB)

Phần này cung cấp cho bạn thông tin về các cổng USB có trên màn hình.

SuperSpeed USB 5 Gbps (USB3.2 Gen1)

Tốc Độ Truyền	Tốc độ dữ liệu	Công suất tối đa được hỗ trợ (mỗi cổng)
Siêu tốc	5 Gbps	4,5 W
Tốc độ cao	480 Mbps	4,5 W
Tốc độ đầy đủ	12 Mbps	4,5 W

USB Type-C

USB Type-C	Mô tả
Video	DisplayPort 1.2*
Dữ liệu	SuperSpeed USB 5 Gbps (USB 3.2 Gen1)
Power Delivery (PD)	Lên đến 65 W

*Hỗ trợ HBR2.



Đầu nối USB 3.2 kết nối thiết bị ngoại vi



Số chân	Mặt 9 chân của đầu nối
1	VCC
2	D-
3	D+
4	GND
5	SSRX-
6	SSRX+
7	GND
8	SSTX-
9	SSTX+

Đầu nối USB Type-C

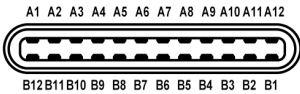

Số Chân	Tên Tín Hiệu	Số Chân	Tên Tín Hiệu
A1	GND	B1	GND
A2	TX1+	B2	TX2+
A3	TX1-	B3	TX2-
A4	VBUS	B4	VBUS
A5	CC1	B5	CC2
A6	D+	B6	D+
A7	D-	B7	D-
A8	SBU1	B8	SBU2
A9	VBUS	B9	VBUS
A10	RX2-	B10	RX1-



A11	RX2+	B11	RX1+
A12	GND	B12	GND

Cổng USB

- 1 USB Type-C kết nối máy tính - đáy
- 4 SuperSpeed USB 5 Gbps (USB 3.2 Gen1) Type-A kết nối thiết bị ngoại vi - đáy

CHÚ Ý: Chức năng SuperSpeed USB 5 Gbps (USB 3.2 Gen1) yêu cầu máy tính có thể kết nối SuperSpeed USB 5 Gbps (USB 3.2 Gen1).

CHÚ Ý: Các cổng USB của màn hình này chỉ hoạt động khi màn hình đang bật hoặc ở trong chế độ Chờ. Nếu bạn Tắt màn hình và sau đó Bật lại, các thiết bị ngoại vi kèm theo có thể mất một vài giây để khôi phục chức năng bình thường.

Cổng RJ45 (phía đầu nối)

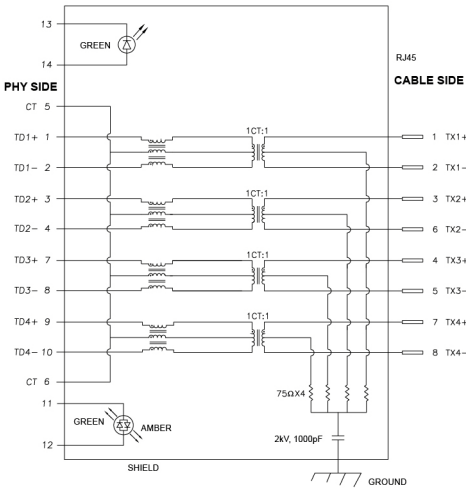

Số chân	Tín hiệu
1	TD1 +
2	TD1 -
3	TD2 +



4	TD2 -
5	CT
6	CT
7	TD3 +
8	TD3 -
9	TD4 +
10	TD4 -
11	XANH LÁ_HỒ PHÁCH
12	XANH LÁ_HỒ PHÁCH
13	XANH LÁ
14	XANH LÁ

Cài đặt trình điều khiển

Cài đặt Trình điều khiển Bộ điều khiển Ethernet Realtek USB GBE có sẵn cho hệ thống của bạn. Có thể tải trình điều khiển này từ www.dell.com/support trong phần "Trình điều khiển và tải xuống".

Tốc độ dữ liệu mạng (RJ45) qua USB-C tốc độ tối đa là 1000 Mbps.

 **CHÚ Ý:** Cổng LAN này tuân thủ chuẩn 1000Base-T IEEE 802.3az, hỗ trợ Mac Address (In trên nhãn kiểu) Pass-thru (MAPT) và Wake-on-LAN (WOL) từ chế độ chờ (chỉ S3) và chức năng UEFI* PXE Boot [UEFI PXE Boot không được hỗ trợ trên máy PC để bàn của Dell (ngoại trừ OptiPlex 7090/3090 Ultra Desktop)], 3 tính năng này phụ thuộc vào cài đặt BIOS và phiên bản của hệ điều hành OS. Chức năng có thể khác đối với máy PC không phải của Dell.

*UEFI là từ viết tắt của Unified Extensible Firmware Interface.



Trạng thái đèn LED kết nối RJ45



Nhãn	LED	Màu sắc	Mô tả
1	Đèn LED trái	Xanh lục	Đèn báo liên kết/hoạt động: <ul style="list-style-type: none">• Chớp - Hoạt động trên cổng.• Bật màu xanh lục - Liên kết đang được thiết lập.• Tắt - Liên kết không được thiết lập.
2	Đèn LED bên phải	Hỗ phách hoặc Xanh lục	Chỉ báo tốc độ: <ul style="list-style-type: none">• Bật màu hổ phách - 1000 Mb/giây• Bật màu xanh lục - 100 Mb/giây• Tắt - 10 Mbps

CHÚ Ý: Cáp RJ45 là phụ kiện tiêu chuẩn không kèm theo hộp.

Chính Sách Điểm Ảnh Và Chất Lượng Màn Hình LCD

Trong quá trình sản xuất màn hình LCD, đôi khi có một hoặc nhiều điểm ảnh bị cố định ở một trạng thái không thay đổi, khó có thể nhìn thấy và không ảnh hưởng đến chất lượng hiển thị hoặc khả năng sử dụng. Để biết thêm thông tin về Chính Sách Điểm Ảnh Và Chất Lượng Màn Hình Dell, xem www.dell.com/pixelguidelines.



Hướng Dẫn Bảo Trì

Vệ Sinh Màn Hình

△ **THẬN TRỌNG:** Đọc và làm theo [Hướng dẫn về an toàn](#) trước khi vệ sinh màn hình.

⚠ **CẢNH BÁO:** Trước khi vệ sinh màn hình, rút cáp nguồn màn hình ra khỏi ổ điện.

Để biết cách làm tốt nhất, hãy làm theo các hướng dẫn trong danh sách dưới đây trong khi mở hộp, vệ sinh hoặc xử lý màn hình của bạn:

- Để vệ sinh màn hình chống tĩnh điện của bạn, nhúng nhẹ miếng vải mềm, sạch vào nước. Nếu có thể, sử dụng vải mỏng vệ sinh màn hình đặc biệt hoặc dung dịch phù hợp với lớp phủ chống tĩnh điện. Không sử dụng benzen, chất tẩy rửa, amoniac, chất tẩy rửa mài mòn, hoặc khí nén.
- Sử dụng vải nhúng nước ấm để vệ sinh màn hình. Tránh sử dụng bất cứ chất tẩy rửa nào do một số chất tẩy rửa để lại lớp màng trên màn hình.
- Nếu bạn thấy có lớp bột trắng khi mở hộp màn hình, hãy lau bằng miếng vải.
- Thao tác cẩn thận với màn hình do màn hình màu hơi tối có thể bị trầy xước và để lại vết trầy màu trắng có màu sáng hơn màu sáng của màn hình.
- Để giúp duy trì chất lượng hình ảnh tốt nhất trên màn hình, sử dụng hình nền bảo vệ màn hình tự động thay đổi và tắt màn hình khi không sử dụng.



Lắp đặt màn hình

Lắp chân đế

- CHÚ Ý:** Chân đế không được lắp đặt tại nhà máy khi được vận chuyển.
- CHÚ Ý:** Các hướng dẫn sau đây chỉ được dùng để lắp chân đế đi kèm với màn hình của bạn. Nếu bạn lắp chân đế mua từ nguồn khác, hãy làm theo các hướng dẫn lắp đặt đi kèm với chân đế đó.

Để lắp chân đế màn hình:

1. Làm theo hướng dẫn trên nắp thùng carton để tháo chân đế khỏi đệm giữ.
2. Tháo bộ nâng chân đế và bộ chân đế khỏi lớp đệm hộp.

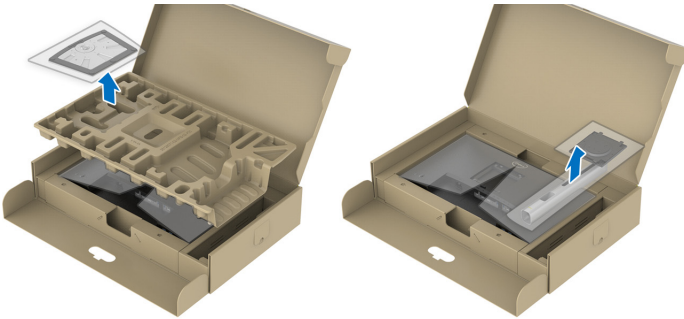

- CHÚ Ý:** Các đồ họa được sử dụng chỉ cho mục đích minh họa. Hình dạng của bộ đệm bao bì có thể khác.

3. Lắp các phần bên chân đế vào hoàn toàn khe chân đế.
4. Nâng tay cầm vít lên và xoay vít theo chiều kim đồng hồ.
5. Sau khi siết chặt vít, gập tay cầm vít xuống phần thụt vào.

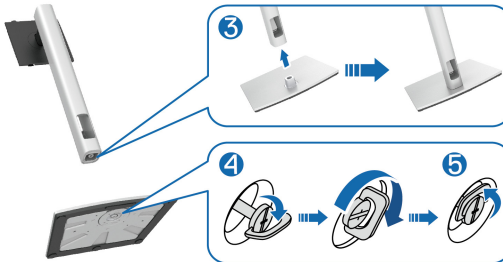

6. Nhấc nắp, như minh họa, để tiếp cận khu vực VESA để lắp bộ chân đế.



CHÚ Ý: Trước khi lắp bộ chân đế vào màn hình, hãy đảm bảo rằng nắp tấm trước được mở để có không gian lắp ráp.

7. Gắn bộ chân đế vào màn hình.

- a. Lắp hai tab ở phần trên của chân đế vào rãnh phía sau màn hình.
- b. Ấn chân đế xuống cho đến khi nó khớp vào vị trí.



8. Cắm vào chân đế và cẩn thận nâng màn hình lên, sau đó đặt nó lên mặt phẳng.

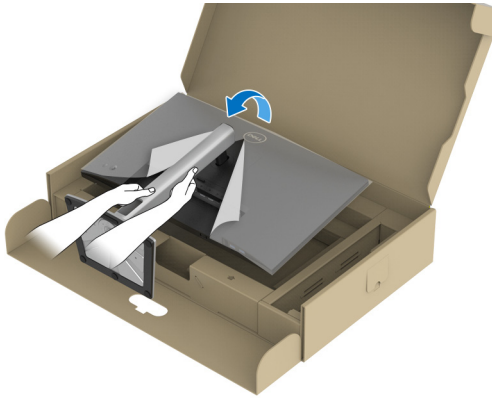

CHÚ Ý: Nhấc màn hình cẩn thận để nó không bị trượt hoặc rơi.

9. Tháo nắp bảo vệ khỏi màn hình.

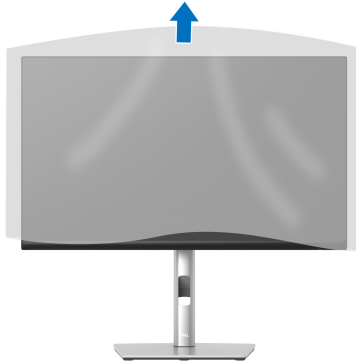

Kết nối màn hình của bạn

- ⚠ **CẢNH BÁO:** Trước khi bắt đầu bất kỳ quy trình nào trong phần này, hãy làm theo [Hướng dẫn về an toàn](#).
- ✍ **CHÚ Ý:** Màn hình Dell được thiết kế để hoạt động tối ưu với cáp đi kèm của Dell. Dell không đảm bảo chất lượng và hiệu suất video khi sử dụng cáp không phải của Dell.
- ✍ **CHÚ Ý:** Luồn cáp qua khe quản lý cáp trước khi kết nối chúng.
- ✍ **CHÚ Ý:** Không kết nối tất cả các cáp vào máy tính cùng một lúc.
- ✍ **CHÚ Ý:** Các đồ họa được sử dụng chỉ cho mục đích minh họa. Giao diện của các máy tính có thể khác.

Để kết nối với màn hình của bạn với máy tính:

1. Tắt máy tính của bạn và ngắt kết nối cáp nguồn.
2. Luồn cáp nguồn qua khe quản lý cáp trên chân đế và sau đó kết nối với màn hình.



3. Kết nối cáp DisplayPort, USB Type-C, hoặc HDMI từ màn hình của bạn vào máy tính.



Kết nối cáp DisplayPort (DisplayPort sang DisplayPort)

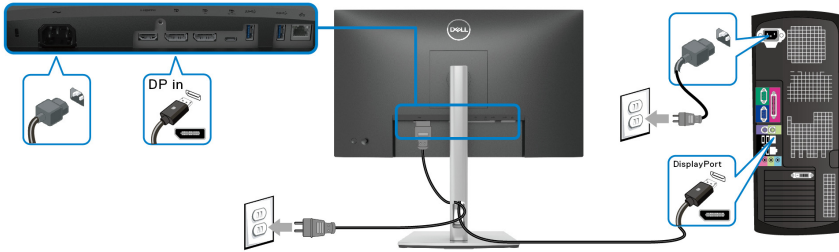

Kết nối cáp USB Type-C

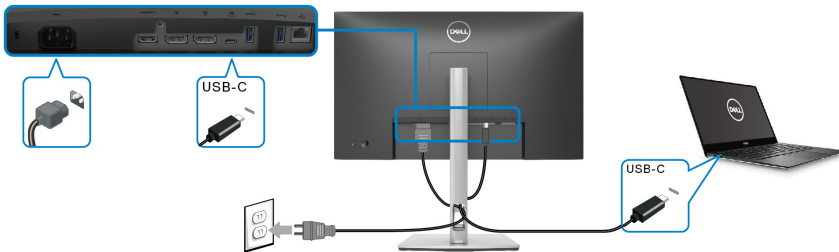

CHÚ Ý: Chỉ sử dụng cáp USB Type-C đi kèm với màn hình.

- Cổng này hỗ trợ Chế độ thay thế DisplayPort (Chỉ DP 1.2 tiêu chuẩn).
- Cổng tuân thủ cấp nguồn USB Type-C (PD bản 3.0) cấp nguồn tới 65 W.
- Nếu notebook của bạn cần hơn 65 W để hoạt động được và pin bị hết, nó có thể không được cấp nguồn hoặc được sạc với cổng USB PD của màn hình này.

Kết nối cáp HDMI (tùy chọn)

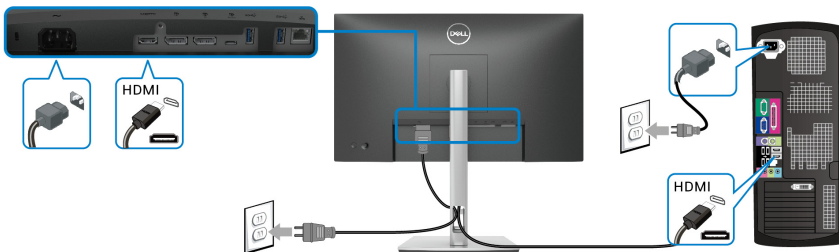

Kết nối màn hình có chức năng Truyền Phát Đa Luồng DP (MST)

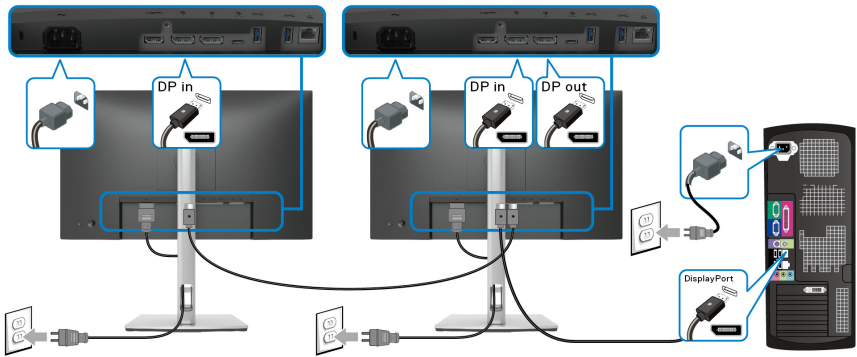

CHÚ Ý: Màn hình này hỗ trợ tính năng DP MST. Để sử dụng tính năng này, các đồ họa máy tính của bạn phải theo chuẩn DP1.2 có tùy chọn MST.

CHÚ Ý: Tháo nút cao su khi sử dụng đầu nối ra DP.

Kết nối màn hình có chức năng Truyền Phát Đa Luồng USB-C (MST)

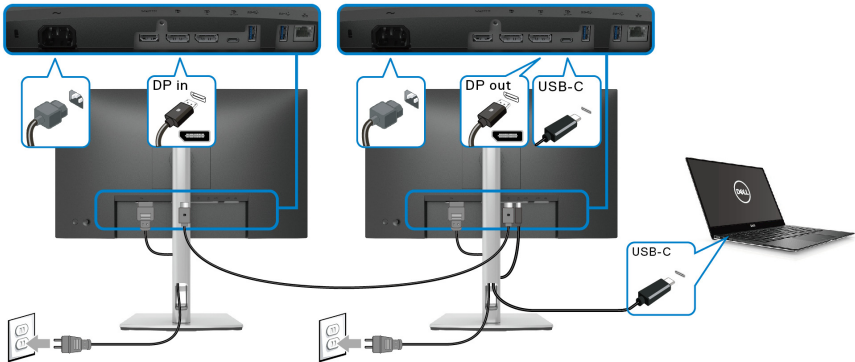

CHÚ Ý: Số lượng màn hình tối đa được hỗ trợ qua MST tùy thuộc vào băng thông của nguồn USB-C.

CHÚ Ý: Tháo nút cao su khi sử dụng đầu nối ra DP.



Kết nối cáp RJ45 (tùy chọn)

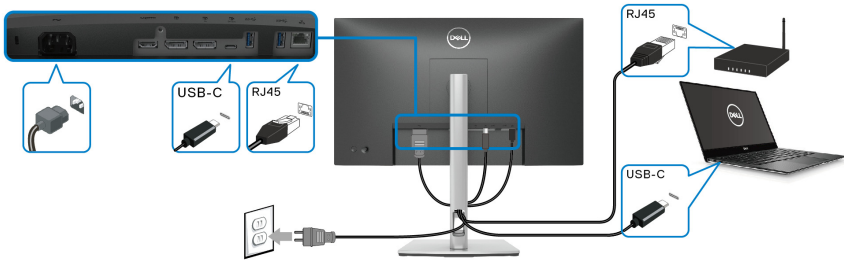

CHÚ Ý: Cáp RJ45 là phụ kiện tiêu chuẩn không kèm theo hộp.

Đồng Bộ Hóa Nút Nguồn Dell (DPBS)

Màn hình của bạn được thiết kế với tính năng Đồng Bộ Hóa Nút Nguồn Dell (DPBS) cho phép bạn kiểm soát trạng thái nguồn của hệ thống PC từ nút nguồn của màn hình. Tính năng này chỉ được hỗ trợ với nền tảng Dell có chức năng tích hợp DPBS và chỉ được hỗ trợ qua giao diện USB-C.

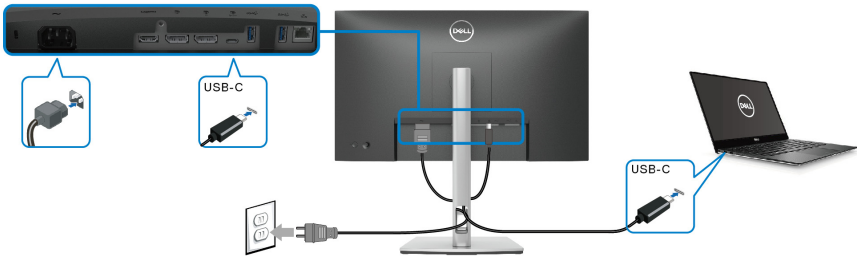

Để đảm bảo chức năng DPBS hoạt động lần đầu tiên, trước tiên hãy thực hiện các bước sau đối với nền tảng DPBS được hỗ trợ trong **Panel Điều khiển**.

CHÚ Ý: DPBS chỉ hỗ trợ cổng kết nối máy tính USB Type-C.



1. Đi đến Panel Điều khiển.

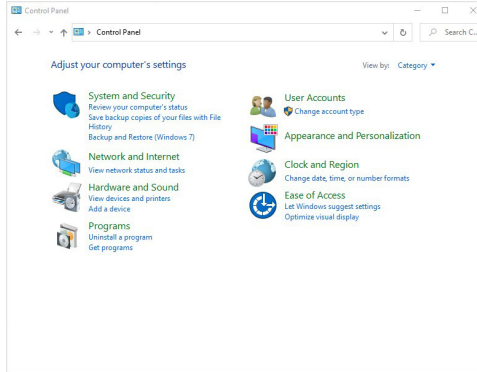

2. Chọn Phần cứng và Âm thanh, sau đó chọn Tùy chọn nguồn.

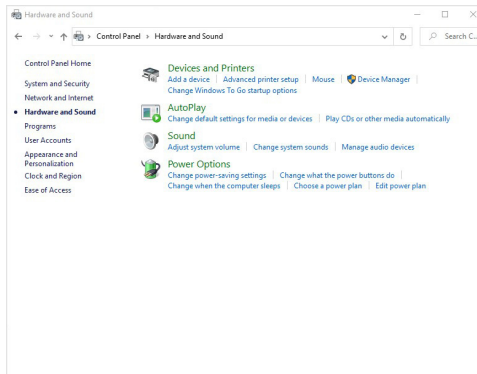

3. Đi đến Thiết đặt Hệ thống.

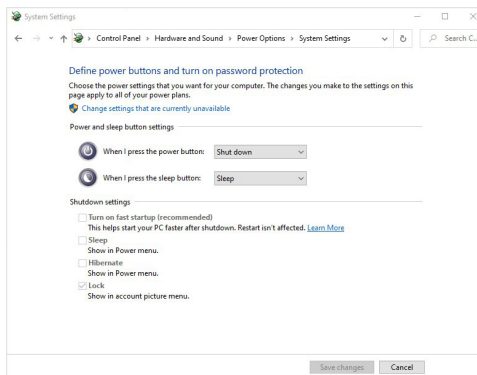

4. Trong menu thả xuống **Khi tôi nhấn nút nguồn điện**, có một số tùy chọn để lựa chọn, bao gồm **Không làm gì/Ngủ/Ngủ đông/Tắt máy**. Bạn có thể chọn **Ngủ/Ngủ đông/Tắt máy**.

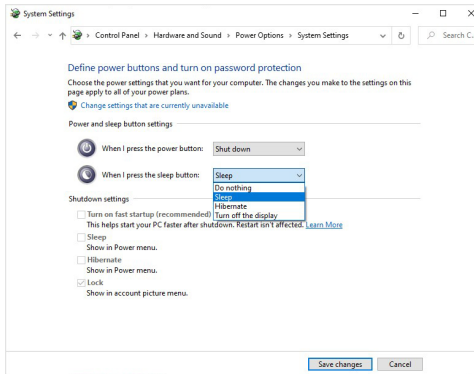
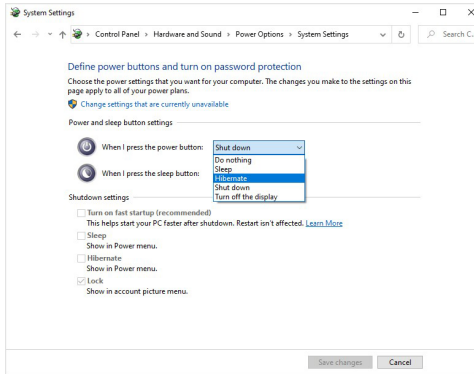

CHÚ Ý: Không chọn "Không làm gì", nếu không nút nguồn màn hình sẽ không thể đồng bộ với trạng thái nguồn của hệ thống PC.



Lần đầu tiên kết nối màn hình với DPBS

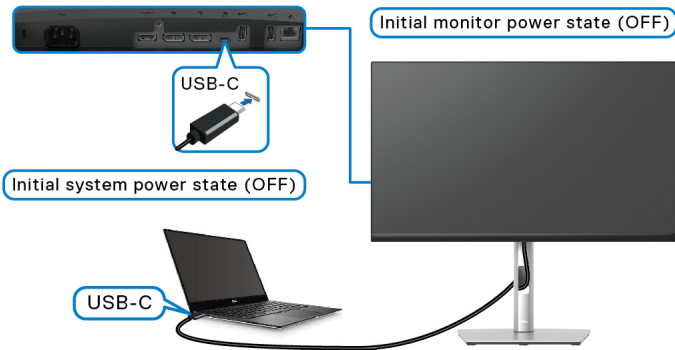

Lần đầu tiên thiết lập chức năng DPBS:

1. Đảm bảo cả PC và màn hình đều TẮT.
2. Nhấn nút nguồn màn hình để BẬT màn hình.
3. Kết nối cáp USB-C từ PC với màn hình.
4. Cả màn hình và máy tính PC sẽ BẬT bình thường ngoại trừ nền tảng Dell Optiplex 7090/3090 Ultra.
5. Khi bạn kết nối nền tảng Dell Optiplex 7090/3090 Ultra, bạn có thể thấy cả màn hình và máy tính PC sẽ BẬT trong giây lát. Chờ một lúc (khoảng 6 giây) và cả máy tính PC và màn hình sẽ TẮT. Khi bạn nhấn nút nguồn màn hình hoặc nút nguồn máy tính PC, cả máy tính PC và màn hình sẽ BẬT. Trạng thái nguồn của hệ thống máy tính PC đồng bộ với nút nguồn màn hình.

CHÚ Ý: Khi cả màn hình và PC đều ở trạng thái TẮT nguồn ở lần đầu tiên, bạn nên BẬT màn hình trước, sau đó kết nối cáp USB-C từ PC với màn hình.

CHÚ Ý: Bạn có thể cấp nguồn cho nền tảng Dell PC* Ultra bằng giắc cắm bộ chuyển đổi DC. Ngoài ra, bạn có thể cấp nguồn cho nền tảng Dell PC* Ultra bằng cáp USB-C của màn hình thông qua Power Delivery (PD); vui lòng đặt USB-C Charging ở 65W (Sạc USB-C ở 65 W) sang On in Off Mode (Bật ở chế độ Tắt).

*Cần kiểm tra Dell PC về khả năng hỗ trợ DPBS.



Sử dụng chức năng DPBS

Đánh thức qua cáp USB-C

Khi bạn kết nối cáp USB-C, trạng thái Màn hình/PC như sau:

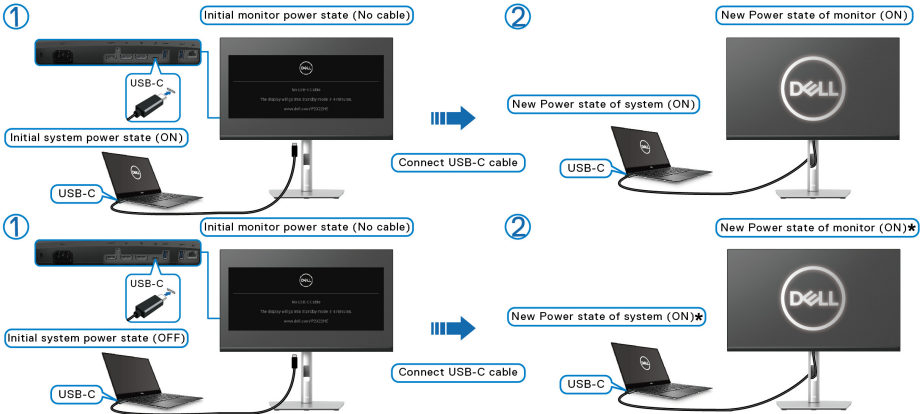

***Không phải tất cả các hệ thống máy tính Dell PC đều hỗ trợ tính năng đánh thức nền tảng thông qua màn hình.**

Khi bạn nhấn nút nguồn màn hình hoặc nút nguồn PC, trạng thái Màn hình/PC như sau:

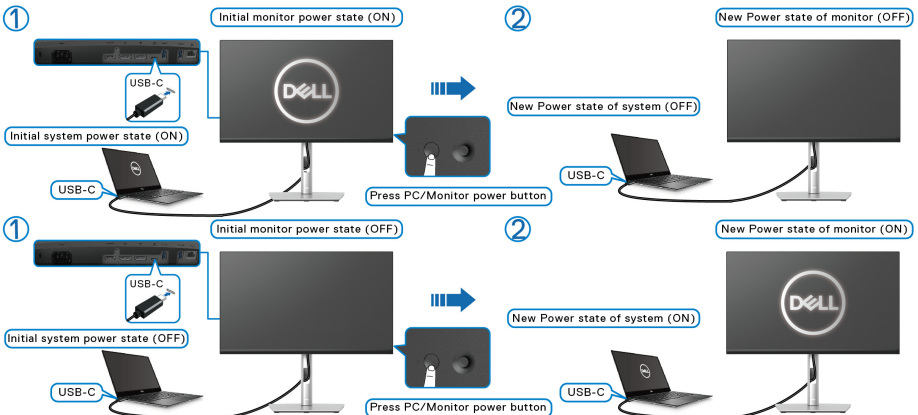

- Khi trạng thái nguồn của màn hình và PC đều BẬT, **nhấn và giữ nút nguồn màn hình trong 4 giây**, lời nhắc trên màn hình sẽ hỏi bạn có muốn tắt PC không.

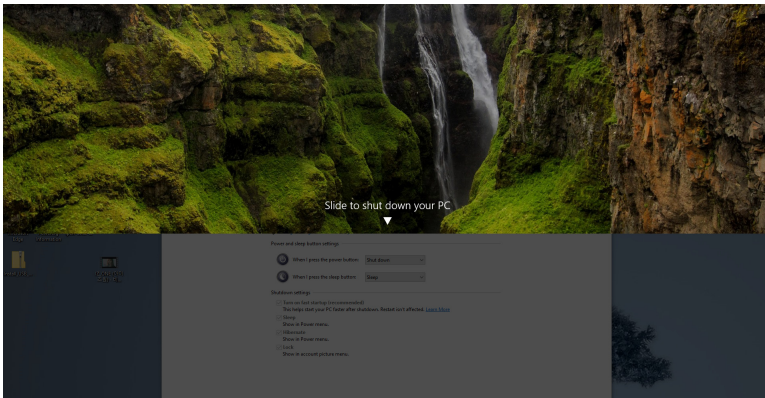
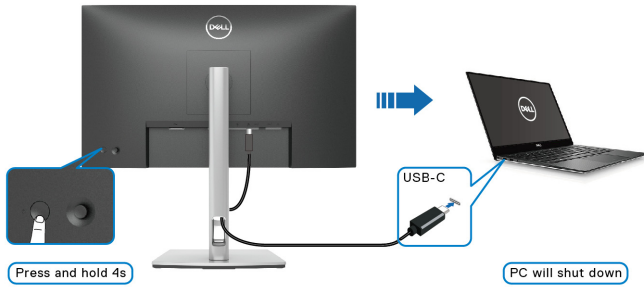

- Khi trạng thái nguồn của màn hình và PC đều BẬT, **nhấn và giữ nút nguồn màn hình trong 10 giây**, PC sẽ tắt.

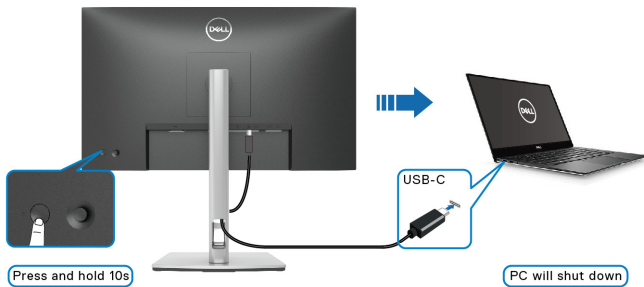

Kết nối màn hình có chức năng Truyền Phát Đa Luồng USB-C (MST)

Một PC được kết nối với hai màn hình ở trạng thái nguồn ban đầu là TẮT và trạng thái nguồn của hệ thống PC đồng bộ với nút nguồn Màn hình 1. Khi bạn nhấn Màn hình 1 hoặc nút nguồn PC, cả Màn hình 1 và PC đều BẬT. Trong khi đó, Màn hình 2 sẽ vẫn TẮT. Bạn cần bấm nút nguồn trên Màn hình 2 để BẬT.

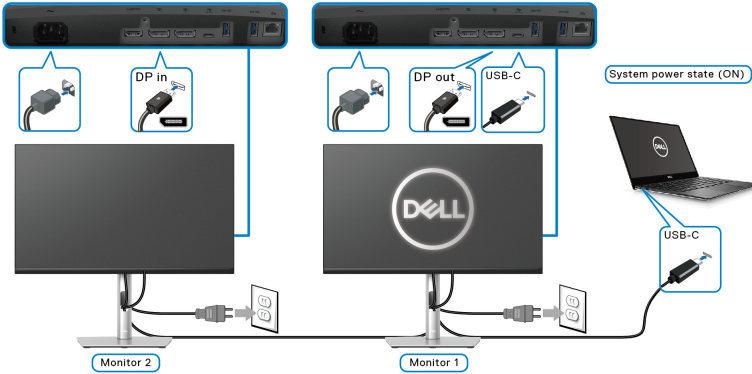

Tương tự, PC được kết nối với hai màn hình ở trạng thái nguồn ban đầu BẬT và trạng thái nguồn của hệ thống PC đồng bộ với nút nguồn Màn hình 1. Khi bạn nhấn nút nguồn Màn hình 1 hoặc PC, cả Màn hình 1 và PC đều TẮT. Trong khi đó, Màn hình 2 sẽ ở chế độ Chờ. Bạn cần nhấn nút nguồn trên Màn hình 2 để TẮT.

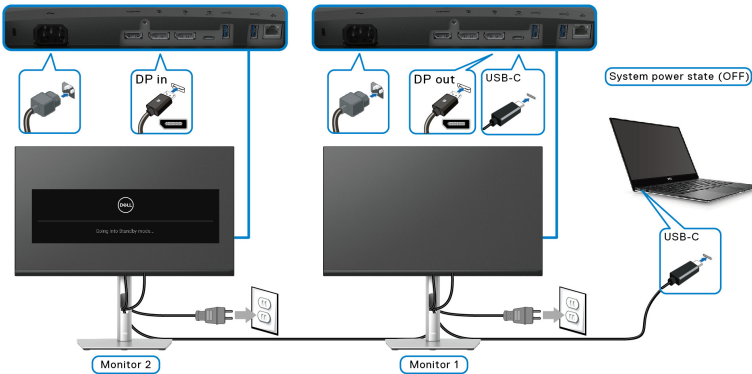

Kết nối Màn hình với USB-C

Nền tảng Dell PC* Ultra có hai cổng USB-C, do đó, cả trạng thái nguồn của Màn hình 1 và Màn hình 2 đều có thể đồng bộ với PC.

Khi PC và hai màn hình ở trạng thái BẬT nguồn ban đầu, nhấn nút nguồn trên Màn hình 1 hoặc Màn hình 2 sẽ TẮT PC, Màn hình 1 và Màn hình 2.

*Cần kiểm tra Dell PC về khả năng hỗ trợ DPBS.

CHÚ Ý: DPBS chỉ hỗ trợ cổng kết nối máy tính USB Type-C.

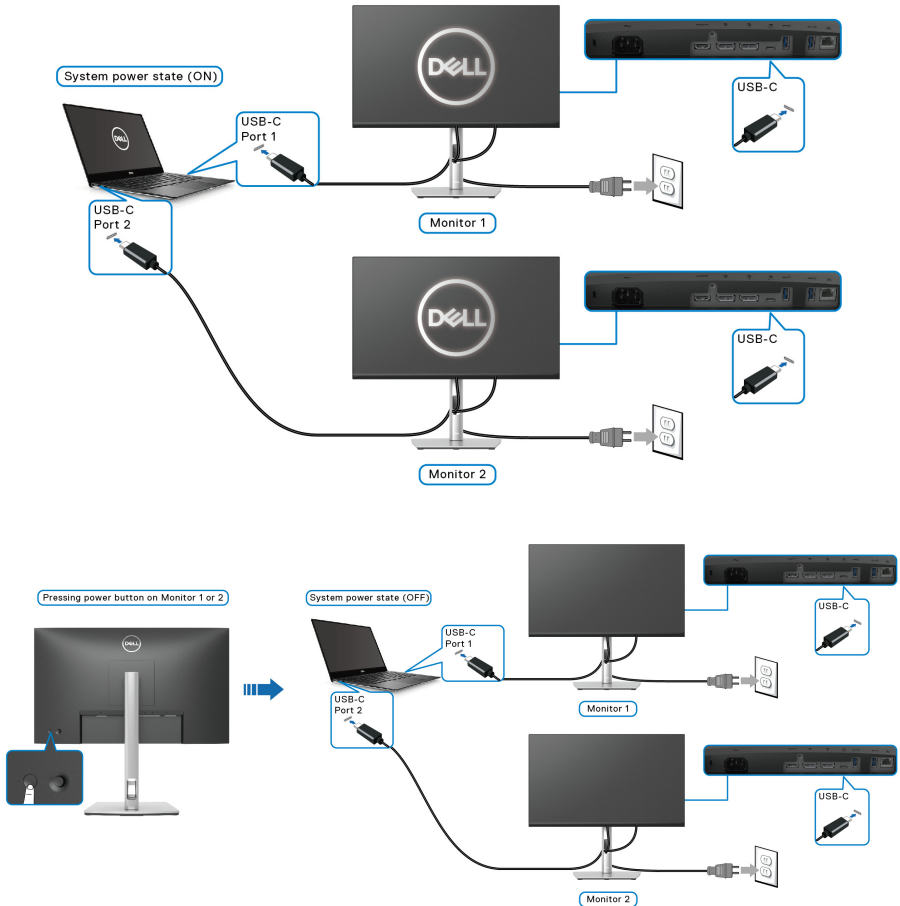

Hãy đảm bảo cài đặt **USB-C Charging 65W (Sạc USB-C 65 W)** sang **On in Off Mode (Bật ở chế độ Tắt)**. Khi PC và hai màn hình ở trạng thái nguồn ban đầu là **TẮT**, nhấn nút nguồn trên Màn hình 1 hoặc Màn hình 2 sẽ **BẬT** PC, Màn hình 1 và Màn hình 2.

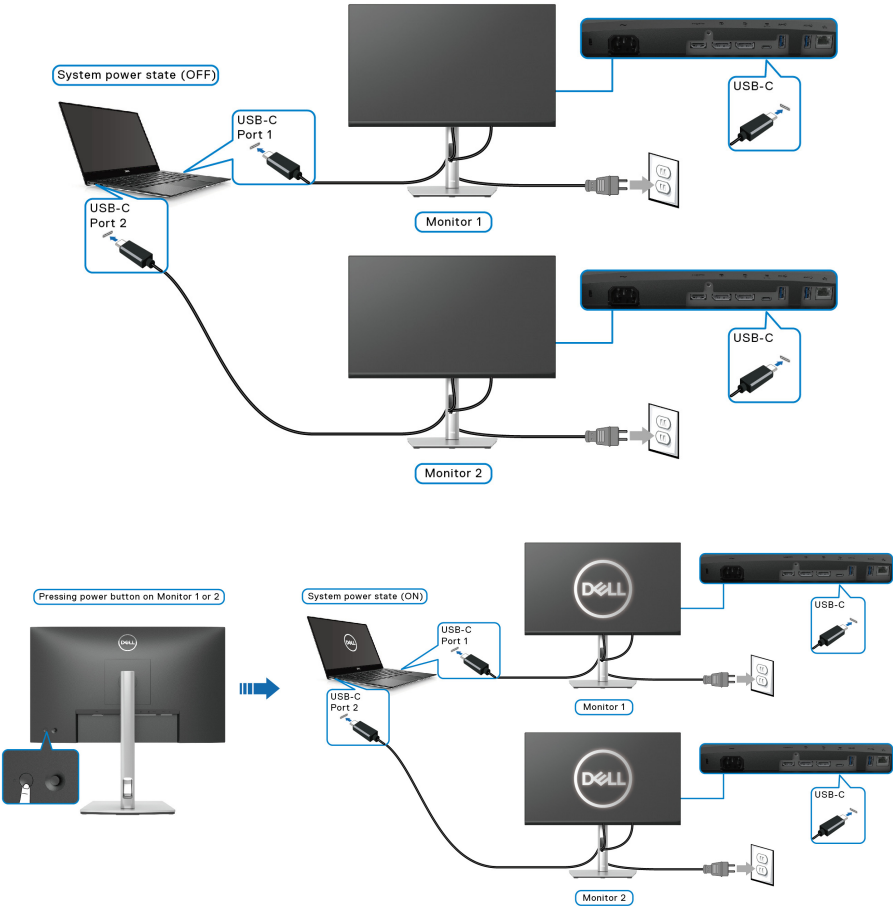

Quản lý cáp của bạn



Sau khi lắp tất cả các cáp cần thiết vào màn hình và máy tính của bạn, (Xem [Kết nối màn hình của bạn](#) về lắp cáp) sắp xếp tất cả các loại cáp như minh họa ở trên.

Tháo chân đế màn hình

- CHÚ Ý:** Để tránh làm xước màn LCD khi tháo chân đế, đảm bảo phải đặt màn hình trên bề mặt sạch, mềm.
- CHÚ Ý:** Các hướng dẫn sau đây chỉ được dùng để tháo chân đế đi kèm với màn hình của bạn. Nếu bạn tháo chân đế mua từ nguồn khác, hãy làm theo các hướng dẫn lắp đặt đi kèm với chân đế đó.



Để tháo chân đế:

1. Đặt màn hình lên miếng vải hoặc đệm mềm.
2. Nhấn và giữ nút nhả chân đế.
3. Nhấc chân đế ra khỏi màn hình.



VESA treo tường (tùy chọn)

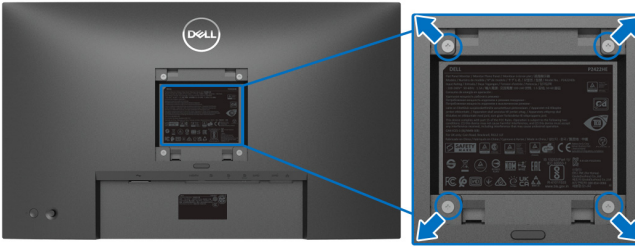

(Kích thước vít: M4 x 10 mm).

Tham khảo hướng dẫn đi kèm với bộ treo tường tương thích VESA.

1. Đặt khung màn hình lên miếng vải hoặc đệm mềm trên bề mặt phẳng và chắc chắn.
2. Tháo chân đế. (Xem [Tháo chân đế màn hình](#))
3. Sử dụng một tuốc nơ vít Phillips đầu tròn để tháo bốn vít bảo vệ nắp nhựa.
4. Lắp giá treo tường của bộ giá đỡ treo tường vào màn hình.
5. Gắn màn hình lên tường. Để biết thêm thông tin, xem tài liệu hướng dẫn được cung cấp với bộ dụng cụ treo tường.

CHÚ Ý: Chỉ sử dụng với giá treo tường có trong danh sách UL hoặc CSA hoặc GS, có khả năng chịu trọng lượng hoặc tải tối thiểu 15,24 kg (P2422HE)/19,68 kg (P2722HE).



Sử dụng màn hình

Bật nguồn màn hình

Nhấn nút Nguồn để bật màn hình.

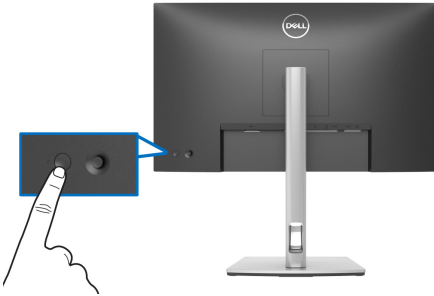

Sử dụng điều khiển bằng cần điều khiển

Sử dụng điều khiển bằng cần điều khiển ở phía sau màn hình để thực hiện điều chỉnh Hiển thị trên màn hình (OSD).

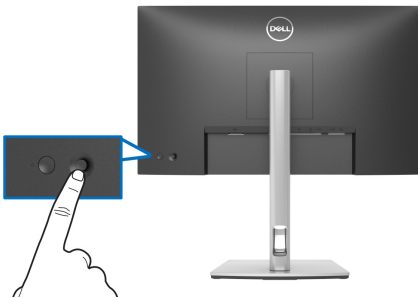

1. Nhấn cần điều khiển để khởi chạy Trình khởi chạy menu.
2. Di chuyển cần điều khiển lên/xuống/trái/phải để chuyển đổi giữa các tùy chọn.
3. Nhấp vào cần điều khiển để xác nhận chọn.

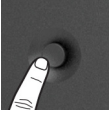
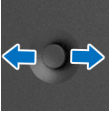
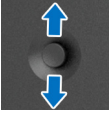

Cần điều khiển	Mô tả
	<ul style="list-style-type: none"> Khi không có OSD trên màn hình, nhấn cần điều khiển để khởi chạy Trình khởi chạy menu. Xem Truy cập Trình khởi chạy menu. OSD được hiển thị, nhấn cần điều khiển để xác nhận lựa chọn hoặc lưu cài đặt.
	<ul style="list-style-type: none"> Đối với điều hướng 2 chiều (phải và trái). Di chuyển sang phải để vào trình đơn phụ. Di chuyển sang trái để thoát khỏi menu phụ.
	<ul style="list-style-type: none"> Đối với điều hướng 2 chiều (lên và xuống). Chuyển giữa các mục menu. Tăng (lên) hoặc giảm (xuống) các tham số của mục menu đã chọn.

Sử Dụng Menu Hiển Thị Trên Màn Hình (OSD)



Truy cập Trình khởi chạy menu

Khi chuyển đổi hoặc nhấn phím cần điều khiển, Trình khởi chạy menu sẽ xuất hiện để cho phép bạn truy cập menu chính OSD và các chức năng phím tắt.

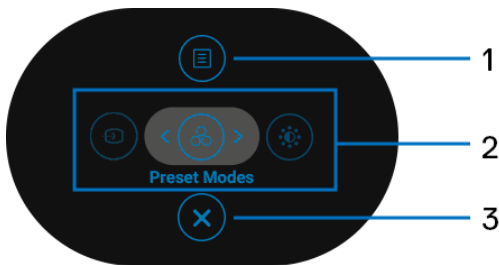
Để chọn chức năng, hãy di chuyển cần điều khiển.



Bảng sau đây mô tả các chức năng của Trình khởi chạy menu:

Nhãn	Biểu tượng	Mô tả
1	 Menu	Để khởi chạy menu chính của Hiển Thị Trên Màn Hình (OSD). Xem Truy cập hệ thống menu .
2	 Chức năng phím tắt	<p>Khi bạn di chuyển cần điều khiển sang trái hoặc phải để chuyển đổi giữa các chức năng phím tắt, mục chọn được đánh dấu và chuyển đến vị trí trung tâm. Nhấn phím cần điều khiển để vào menu con. Sau khi bạn thay đổi cài đặt, hãy nhấn phím cần điều khiển để lưu các thay đổi trước khi chuyển sang chức năng khác hoặc thoát.</p> <ul style="list-style-type: none">• Input Source (Nguồn Đầu Vào): Để chọn nguồn đầu vào từ danh sách tín hiệu video có thể kết nối với màn hình của bạn.• Preset Modes (Chế Độ Cài Đặt Trước): Để chọn chế độ màu ưa thích từ danh sách các chế độ cài đặt trước.• Brightness/Contrast (Độ sáng/Độ tương phản): Để truy cập các thanh trượt điều chỉnh độ sáng và độ tương phản. <p>CHÚ Ý: Bạn có thể đặt Phím tắt ưa thích của mình. Xem Personalize (Cá nhân hóa) để biết thêm chi tiết.</p>
3	 Thoát	Để thoát Trình khởi chạy menu.



Sử dụng phím điều hướng

Khi menu chính của OSD được kích hoạt, hãy di chuyển cần điều khiển để định cấu hình các cài đặt, thao tác theo phím điều hướng hiển thị bên dưới OSD.

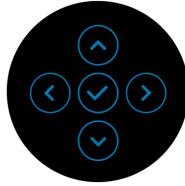

Sau khi thay đổi tùy chọn cài đặt, nhấn cần điều khiển để lưu lại các thay đổi trước khi chuyển sang menu khác hoặc thoát Menu OSD.

CHÚ Ý: Để thoát mục menu hiện tại và quay lại menu trước đó, di chuyển cần điều khiển sang trái cho đến khi thoát được.

Truy cập hệ thống menu

CHÚ Ý: Sau khi thay đổi tùy chọn cài đặt, nhấn cần điều khiển để lưu lại các thay đổi trước khi chuyển sang menu khác hoặc thoát Menu OSD.

Biểu tượng	Menu và Menu phụ	Mô tả
	Brightness/Contrast (Độ sáng/Độ tương phản)	Kích hoạt điều chỉnh Brightness/Contrast (Độ sáng/Độ tương phản).
		 



Brightness (Độ sáng) Điều chỉnh độ sáng của đèn nền.
Nhấn cần điều khiển để tăng mức sáng và di chuyển cần điều khiển xuống để giảm mức sáng (tối thiểu 0 / tối đa 100).

Contrast (Độ tương phản) Trước tiên, điều chỉnh **Brightness (Độ sáng)**, điều chỉnh **Contrast (Độ tương phản)** chỉ khi cần điều chỉnh thêm.

Di chuyển cần điều khiển lên để tăng mức tương phản và di chuyển cần điều khiển xuống để giảm mức tương phản (tối thiểu 0 / tối đa 100).

Chức năng **Contrast (Độ tương phản)** điều chỉnh mức độ khác nhau giữa độ tối và độ sáng trên màn hình.



Input Source (Nguồn Đầu Vào)

Chọn giữa các tín hiệu video khác nhau có thể được kết nối với màn hình của bạn.

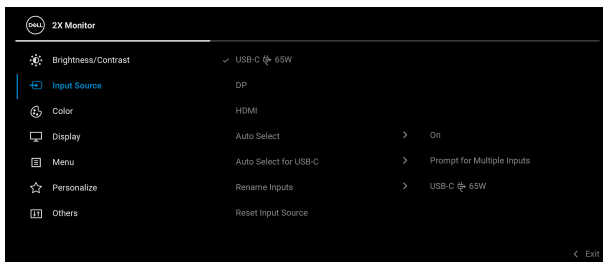

USB-C (65W) Chọn đầu vào **USB-C (65W)** khi bạn sử dụng đầu nối USB Type-C. Nhấp vào cần điều khiển để xác nhận lựa chọn.

DP Chọn đầu vào **DP** khi bạn sử dụng đầu nối DisplayPort (DP). Nhấp vào cần điều khiển để xác nhận lựa chọn.

HDMI Chọn đầu vào **HDMI** khi bạn sử dụng đầu nối HDMI. Nhấp vào cần điều khiển để xác nhận lựa chọn.



Auto Select (Tự Động Chọn) Cho phép bạn quét tìm các nguồn đầu vào có sẵn. Cài đặt mặc định là **On (Bật)**.

Auto Select for USB-C (Tự Động Chọn cho USB-C) Cho phép bạn đặt Auto Select for USB-C (Tự Động Chọn cho USB-C) thành:

- **Prompt for Multiple Inputs (Nhắc cho Nhiều Đầu Vào):** Luôn hiển thị thông báo "**Switch to USB-C Video Input**" (**Chuyển Sang Đầu Vào Video USB-C**) để có thể chọn chuyển hay không.
- **Yes (Có):** Luôn chuyển sang đầu vào video USB-C (không cần hỏi) khi cáp USB Type-C được kết nối.
- **No (Không):** Không bao giờ tự động chuyển sang đầu vào video USB-C khi cáp USB Type-C được kết nối.

Nhấp vào cần điều khiển để xác nhận lựa chọn.

CHÚ Ý: Tùy chọn này chỉ sử dụng được khi **Auto Select (Tự Động Chọn)** được bật.

Rename Inputs (Đổi tên đầu vào) Cho phép bạn chỉ định tên đầu vào đặt trước cho nguồn đầu vào được chọn. Các tùy chọn đặt trước **PC, PC 1, PC 2, Laptop, Laptop 1, và Laptop 2**. Cài đặt mặc định là **Off (Tắt)**.

CHÚ Ý: Khi bạn đổi tên cho đầu vào USB-C, giá trị công suất vẫn còn sau tùy chọn đã chỉ định, ví dụ **PC 1** ⇨ **65W**.

CHÚ Ý: Không áp dụng cho các tên đầu vào được hiển thị trong thông báo cảnh báo và **Display Info (Thông tin hiển thị)**.

Reset Input Source (Đặt Lại Nguồn Đầu Vào) Đặt lại cài đặt đầu vào của màn hình của bạn về cài đặt gốc.





Color (Màu)

Điều chỉnh chế độ cài đặt màu.

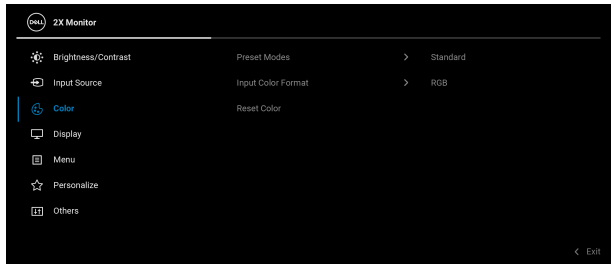

Preset Modes (Chế Độ Cài Đặt Trước)

Cho phép bạn chọn từ một danh sách các chế độ màu cài đặt trước. Nhấn vào cần điều khiển để xác nhận lựa chọn.

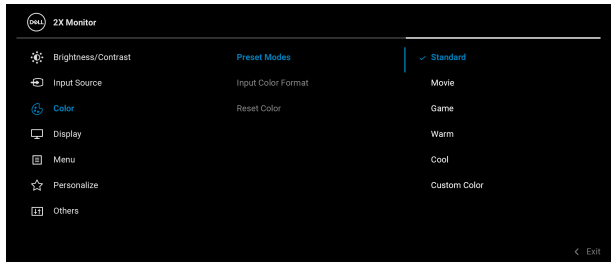

- **Standard (Tiêu Chuẩn):** Tải cài đặt màu mặc định của màn hình. Đây là chế độ cài đặt trước mặc định.
- **Movie (Phim):** Tải cài đặt màu lý tưởng cho phim.
- **Game (Trò chơi):** Tải cài đặt màu lý tưởng cho hầu hết các ứng dụng chơi game.
- **Warm (Ấm):** Hiển thị màu ở nhiệt độ màu thấp hơn. Màn hình có vẻ ấm hơn với sắc màu đỏ/vàng.



Preset Modes (Chế Độ Cài Đặt Trước)

- **Cool (Mát):** Hiển thị màu sắc ở nhiệt độ màu cao hơn. Màn hình có vẻ mát hơn với sắc màu xanh.
- **Custom Color (Màu Tùy Chỉnh):** Cho phép bạn tự điều chỉnh các cài đặt màu. Di chuyển cần điều chỉnh để điều chỉnh ba giá trị màu R/G/B và tạo ra tùy chỉnh màu cài đặt trước của riêng bạn.

Input Color Format (Định Dạng Màu Đầu Vào)

Cho phép bạn thiết lập chế độ đầu vào video sang:

- **RGB:** Chọn tùy chọn này nếu màn hình của bạn được kết nối với máy tính hoặc đầu phát có hỗ trợ đầu ra RGB.
- **YCbCr:** Chọn tùy chọn này nếu đầu phát của bạn chỉ hỗ trợ đầu ra YCbCr.

Nhấp vào cần điều khiển để xác nhận lựa chọn.

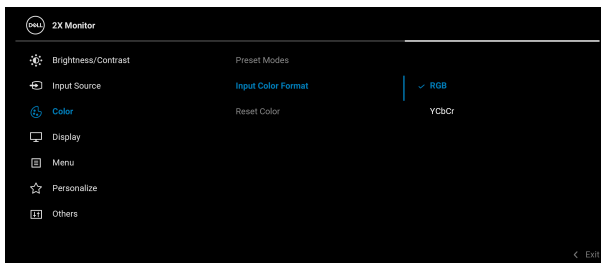

Hue (Màu sắc)

Đổi màu của hình ảnh video sang màu xanh lá cây hoặc màu tím. Được sử dụng để điều chỉnh tông màu nhẹ nhàng theo mong muốn. Di chuyển cần điều khiển để điều chỉnh mức màu sắc từ '0' tới '100'.

CHÚ Ý: Chỉnh **Hue (Màu sắc)** chỉ có khi bạn chọn chế độ cài đặt trước **Movie (Phim)** hoặc **Game (Trò chơi)**.



Saturation (Độ bão hòa) Điều chỉnh độ bão hòa màu của hình ảnh video. Sử dụng cần điều khiển để điều chỉnh độ bão hòa từ '0' tới '100'.

CHÚ Ý: Chỉnh **Saturation (Độ bão hòa)** chỉ có khi bạn chọn chế độ cài đặt trước **Movie (Phim)** hoặc **Game (Trò chơi)**.

Reset Color (Đặt Lại Màu) Đặt lại cài đặt màu của màn hình của bạn về cài đặt gốc.



Display (Hiển Thị) Sử dụng menu **Display (Hiển Thị)** để điều chỉnh ảnh.

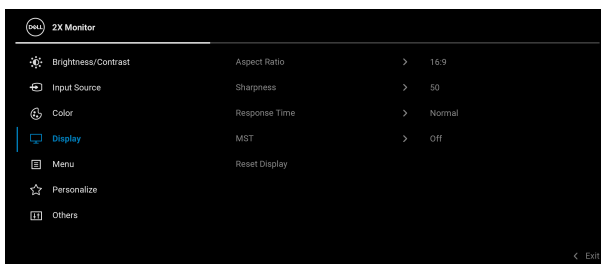

Aspect Ratio (Tỷ Lệ Khung Hình) Điều chỉnh tỷ lệ hình ảnh sang **16:9**, **4:3**, hoặc **5:4**.

Sharpness (Độ Nét) Tính năng này có thể làm cho hình ảnh trông sắc nét hơn hoặc mềm hơn.

Sử dụng cần điều khiển để điều chỉnh mức độ sắc nét từ '0' tới '100'.

Response Time (Thời Gian Phản Hồi) Cho phép bạn đặt **Response Time (Thời Gian Phản Hồi)** sang **Normal (Bình thường)** hoặc **Fast (Nhanh)**.



MST

Truyền Phát Đa Luồng DisplayPort. Cài đặt mặc định là **Off (Tắt)**. Để bật MST (ra DP), Chọn **On (Bật)**.

CHÚ Ý: Khi cáp DisplayPort/USB Type-C và cáp kết nối thiết bị ngoại vi DP được kết nối, màn hình sẽ tự động đặt **MST** sang **On (Bật)**. Hành động này chỉ được thực hiện sau khi **Factory Reset (Khôi Phục Cài Đặt Gốc)** hoặc **Reset Display (Cài Đặt Lại Hiện Thị)** được chọn.

Reset Display (Cài Đặt Lại Hiện Thị)

Đặt lại cả các cài đặt màn hình thị về giá trị cài đặt trước của nhà máy.



Menu

Chọn tùy chọn này để điều chỉnh các cài đặt của OSD, chẳng hạn như, các ngôn ngữ của OSD, số thời gian menu vẫn còn trên màn hình, và vân vân.

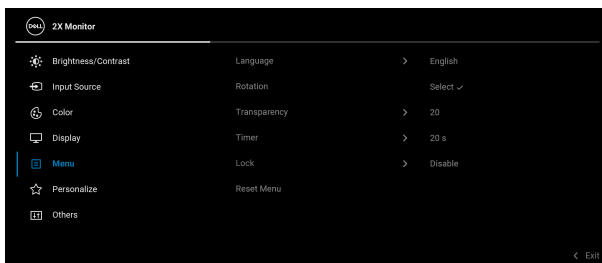

Language (Ngôn ngữ)

Đặt màn hình hiển thị OSD về một trong tám ngôn ngữ (Tiếng Anh, tiếng Tây Ban Nha, Pháp, Đức, Bồ Đào Nha, Nga, Tiếng Trung Quốc, hay Nhật Bản).

Rotation (Xoay)

Nhấn cần điều khiển để xoay OSD và màn hình 0/90/180/270 độ.

Bạn có thể điều chỉnh menu theo độ xoay màn hình của bạn.

Transparency (Độ trong suốt)

Chọn tùy chọn này để thay đổi độ trong suốt của menu bằng cách di chuyển cần điều khiển (tối thiểu 0 / tối đa 100).



Timer (Hẹn giờ) Đặt độ dài thời gian OSD sẽ vẫn hoạt động sau khi bạn nhấn nút lần cuối.

Chuyển cần điều khiển để điều chỉnh thanh trượt với mức tăng là 1 giây, từ 5 đến 60 giây.

Lock (Khóa) Khi các nút điều khiển trên màn hình bị khóa, bạn có thể ngăn mọi người truy cập vào phần điều khiển. Nó cũng ngăn chặn việc ngẫu nhiên kích hoạt nhiều màn hình ở thiết lập cạnh nhau.

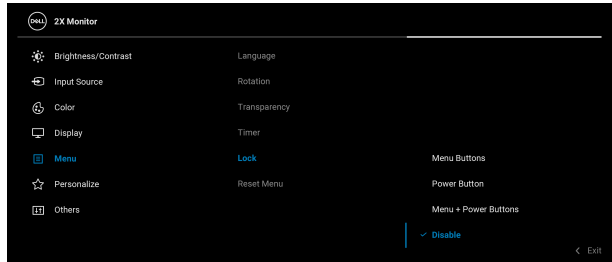

- **Menu Buttons (Nút Menu):** Mọi nút chức năng cần điều khiển đều bị khóa và người dùng không thể truy cập.
- **Power Button (Nút Nguồn):** Chỉ nút Nguồn bị khóa và người dùng không thể truy cập.
- **Menu + Power Buttons (Nút Menu + Nguồn):** Cả cần điều khiển và nút Nguồn đều bị khóa và người dùng không thể truy cập.

Cài đặt mặc định là **Disable (Tắt)**.

Phương pháp khóa thay thế: Bạn có thể di chuyển và giữ cần điều khiển lên/xuống/trái/phải trong 4 giây để đặt các tùy chọn khóa thông qua menu bật lên, sau đó nhấn cần điều khiển để xác nhận tùy chọn cấu hình.



Lock (Khóa) **CHÚ Ý:** Để mở khóa các nút, di chuyển và giữ phím điều khiển lên/xuống/trái/phải trong 4 giây, sau đó nhấn phím điều khiển để xác nhận thay đổi và đóng menu bật lên.

Reset Menu (Đặt Lại Menu) Đặt lại cả các cài đặt OSD về giá trị cài đặt trước của nhà máy.



Personalize (Cá nhân hóa)

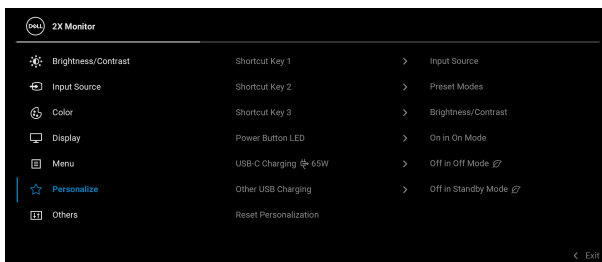

Shortcut Key 1 (Phím tắt 1) Cho phép bạn chọn một tính năng từ **Preset Modes (Chế Độ Cài Đặt Trước)**, **Brightness/Contrast (Độ sáng/Độ tương phản)**, **Input Source (Nguồn Đầu Vào)**, **Aspect Ratio (Tỷ Lệ Khung Hình)**, **Rotation (Xoay)**, hoặc **Display Info (Thông tin hiển thị)** và đặt làm phím tắt.

Power Button LED (Đèn LED Nút Nguồn) Cho phép bạn đặt Bật hoặc Tắt đèn LED nguồn để tiết kiệm năng lượng.

USB-C Charging (Sạc USB-C 65W) (Sạc USB-C 65W) Cài đặt mặc định là **Off in Off Mode (Tắt ở chế độ Tắt)**. Việc chọn **On in Off Mode (Bật ở chế độ Tắt)** có thể tự động sạc máy tính xách tay hoặc thiết bị di động qua cáp USB Type-C ngay cả khi màn hình ở chế độ tắt.

Other USB Charging (Sạc USB khác) Cho phép bạn bật hoặc tắt chức năng sạc USB Type-A (Cổng kết nối thiết bị ngoại vi) trong chế độ chờ màn hình.



**Reset
Personalization
(Đặt lại Cá nhân
hóa)**

Đặt lại tất cả các cài đặt dưới menu **Personalize (Cá nhân hóa)** về giá trị cài đặt trước của nhà máy.



Others (Khác)

Chọn menu này để điều chỉnh cài đặt OSD, như **DDC/CI, LCD Conditioning (Điều Tiết LCD)**, và v.v.

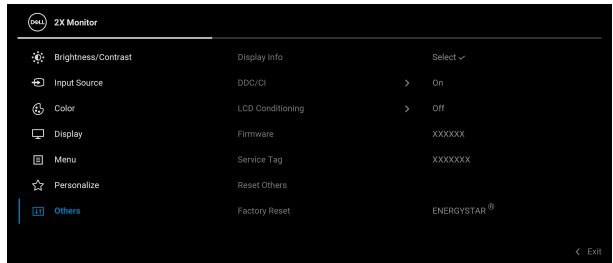

**Display Info
(Thông tin hiển
thị)**

Hiển thị phần cài đặt hiện tại của màn hình.



DDC/CI

DDC/CI (Display Data Channel/Command Interface) cho phép bạn điều chỉnh tùy chọn cài đặt màn hình bằng phần mềm trên máy tính. Bạn có thể tắt tính năng này bằng cách chọn **Off (Tắt)**.

Bật tính năng này để có trải nghiệm người dùng tốt nhất và có hiệu suất tối ưu cho màn hình của bạn.

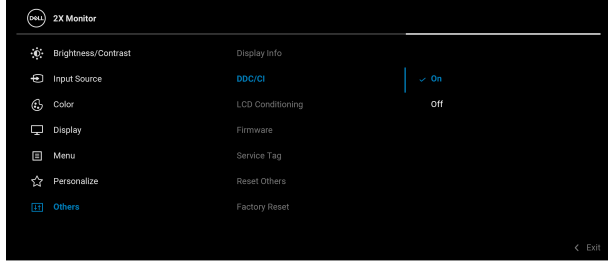

LCD Conditioning (Điều Tiết LCD)

Giúp giảm bớt hiện tượng lưu ảnh. Tùy thuộc vào mức độ của hiện tượng lưu ảnh, chương trình có thể mất một lúc để chạy. Bạn có thể bật tính năng này bằng cách chọn **On (Bật)**.

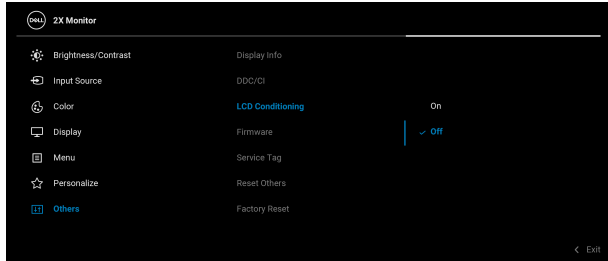

Firmware (Phần mềm) Hiển thị phần mềm vi chương trình của màn hình.



**Service Tag
(Thẻ dịch vụ)**

Hiển thị thẻ dịch vụ của màn hình. Chuỗi này được yêu cầu khi bạn cần hỗ trợ qua điện thoại, kiểm tra tình trạng bảo hành, cập nhật trình điều khiển trên trang web của Dell, v.v.

**Reset Others
(Đặt lại khác)**

Đặt lại tất cả các cài đặt mục trong menu **Others (Khác)** về giá trị cài đặt trước của nhà máy.

**Factory Reset
(Khôi Phục Cài
Đặt Gốc)**

Khôi phục các giá trị đặt sẵn về cài đặt mặc định của nhà máy. Đây cũng là các cài đặt về kiểm tra ENERGY STAR®.

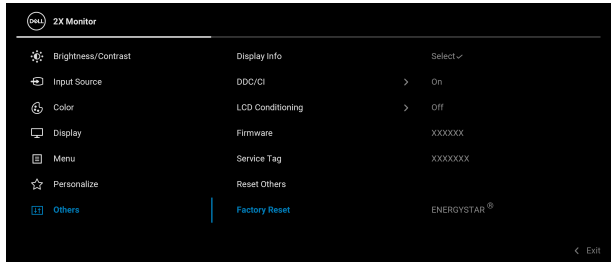

Thông báo cảnh báo OSD

Khi màn hình không hỗ trợ chế độ độ phân giải cụ thể nào đó, bạn sẽ thấy có thông báo sau:

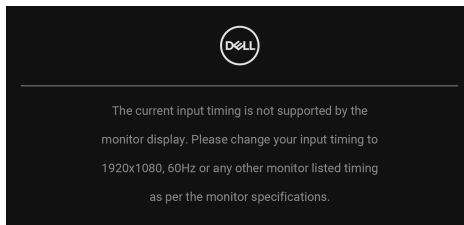

Điều này có nghĩa là màn hình không thể đồng bộ với các tín hiệu mà nó nhận được từ máy tính. Xem [Thông số màn hình](#) để biết phạm vi tần số ngang và dọc mà màn hình này có thể xử lý được. Chế độ được đề xuất là **1920 x 1080**.



Bạn sẽ thấy thông báo sau trước khi chức năng **DDC/CI** bị tắt:

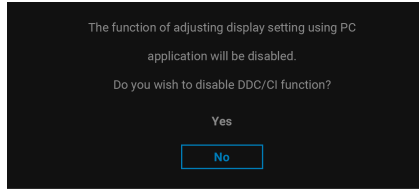

Khi bạn điều chỉnh mức **Brightness (Độ sáng)** trên mức mặc định cho lần đầu tiên, thông báo sau sẽ xuất hiện:

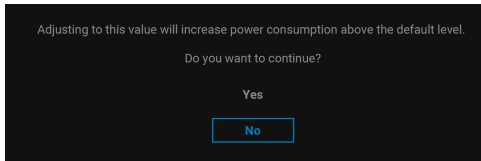

 **CHÚ Ý: Nếu bạn chọn Yes (Có), thông báo sẽ không xuất hiện vào lần tới bạn thay đổi cài đặt Brightness (Độ sáng).**

Khi bạn thay đổi cài đặt mặc định của các tính năng tiết kiệm năng lượng lần đầu tiên, chẳng hạn như **USB-C Charging 65W (Sạc USB-C 65 W)**, hoặc **Other USB Charging (Sạc USB khác)**, thông báo sau xuất hiện:

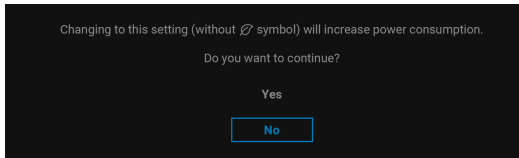

CHÚ Ý: Nếu bạn chọn Yes (Có) cho một trong các tính năng được đề cập ở trên, thông báo sẽ không xuất hiện vào lần tới khi bạn thay đổi cài đặt của các tính năng này. Khi bạn khôi phục cài đặt gốc, thông báo sẽ lại xuất hiện.

Khi màn hình vào chế độ Chờ, thông báo sau sẽ xuất hiện:

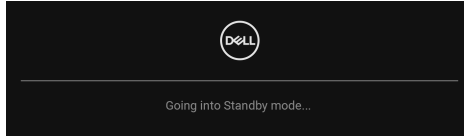

Bật máy tính và đánh thức màn hình để truy cập lại vào [OSD](#).

OSD chỉ hoạt động trong chế độ hoạt động bình thường. Nếu bạn nhấn bất kỳ cần điều khiển nào trong khi đang ở Chế độ chờ, thông báo sau sẽ xuất hiện tùy thuộc vào đầu vào được chọn:

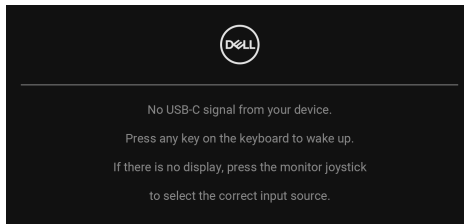

Bật máy tính và màn hình để truy cập lại vào [OSD](#).

CHÚ Ý: Thông báo này có thể hơi khác tùy theo tín hiệu đầu vào được kết nối.

Nếu đầu vào USB Type-C, DisplayPort hoặc HDMI được chọn và cáp tương ứng không được kết nối, thông báo sau sẽ xuất hiện:

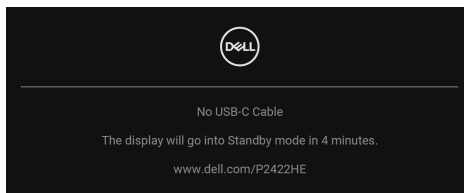

hoặc



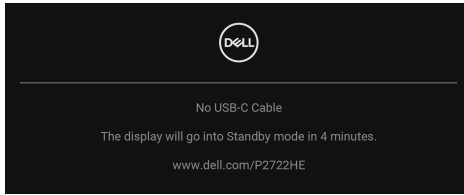

CHÚ Ý: Thông báo này có thể hơi khác tùy theo tín hiệu đầu vào được kết nối.

Khi màn hình ở dưới đầu vào DP/HDMI và cáp USB Type-C được kết nối với máy tính xách tay hỗ trợ Chế độ thay thế DP, nếu **Auto Select for USB-C (Tự Động Chọn cho USB-C)** được bật, một thông báo sau sẽ xuất hiện:

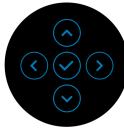
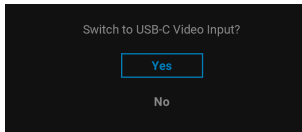

Bạn sẽ thấy thông báo sau trước khi chức năng **Lock (Khóa)** được kích hoạt:

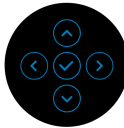
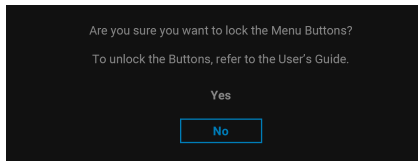

CHÚ Ý: Thông báo này có thể hơi khác tùy theo thiết lập được chọn.



Khi **Factory Reset (Khôi Phục Cài Đặt Gốc)** được chọn, thông báo sau sẽ xuất hiện:



Khi **Yes (Có)** được chọn, thông báo sau sẽ xuất hiện.

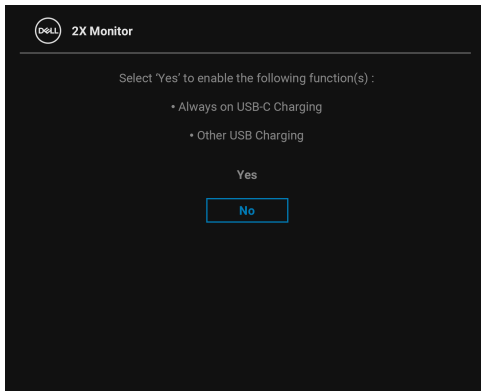

Xem [Xử lý sự cố](#) để biết thêm thông tin.



Cài đặt độ phân giải tối đa

Để đặt độ phân giải tối đa cho màn hình:

Trong Windows[®] 7, Windows[®] 8, và Windows[®] 8.1:

1. Chỉ với Windows[®] 8 và Windows[®] 8.1, chọn ô Màn hình nền để chuyển sang màn hình nền cổ điển.
2. Nhấp chuột phải vào màn hình nền, nhấp **Độ Phân Giải Màn Hình**.
3. Nhấp vào danh sách thả xuống của **Độ Phân Giải Màn Hình** và chọn **1920 x 1080**.
4. Nhấp vào **OK**.

Trong Windows[®] 10:

1. Nhấp chuột phải vào màn hình nền, nhấp **Cài đặt màn hình**.
2. Nhấp vào **Thiết đặt hiển thị nâng cao**.
3. Nhấp vào danh sách thả xuống của **Độ phân giải** và chọn **1920 x 1080**.
4. Nhấp vào **Áp dụng**.

Nếu bạn không nhìn thấy 1920 x 1080 như tùy chọn, bạn có thể cần phải cập nhật trình điều khiển đồ họa của bạn. Tùy thuộc vào máy tính của bạn, hãy hoàn thành một trong các bước sau đây:

Nếu bạn có máy tính để bàn hoặc máy tính xách tay Dell:

- Đi đến <http://www.dell.com/support>, nhập thẻ dịch vụ, và tải về trình điều khiển mới nhất cho các đồ họa của bạn.

Nếu máy tính của bạn không phải là máy Dell (di động hoặc để bàn):

- Đi đến trang web hỗ trợ cho máy tính của bạn và tải về các trình điều khiển đồ họa mới nhất.
- Đi đến trang web các đồ họa của bạn và tải về các trình điều khiển đồ họa mới nhất.



Sử dụng nghiêng, xoay và kéo thẳng

- CHÚ Ý:** Các hướng dẫn sau đây chỉ được dùng để lắp chân đế đi kèm với màn hình của bạn. Nếu bạn lắp chân đế mua từ nguồn khác, hãy làm theo các hướng dẫn lắp đặt đi kèm với chân đế đó.

Nghiêng, xoay

Với chân đế được lắp vào màn hình, bạn có thể nghiêng và xoay màn hình để có góc nhìn thoải mái nhất.

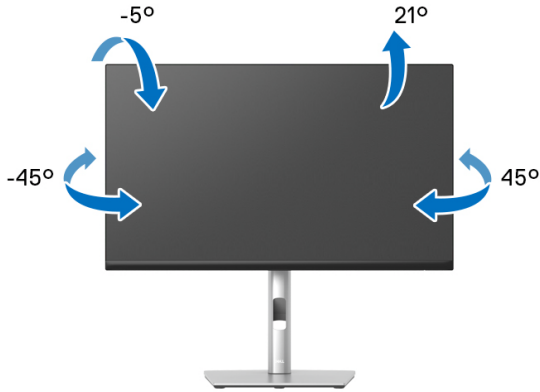

- CHÚ Ý:** Chân đế không được lắp đặt tại nhà máy khi được vận chuyển.

Kéo thẳng

- CHÚ Ý:** Chân đế kéo thẳng đến 150 mm. Hình dưới đây minh họa cách kéo thẳng chân đế.

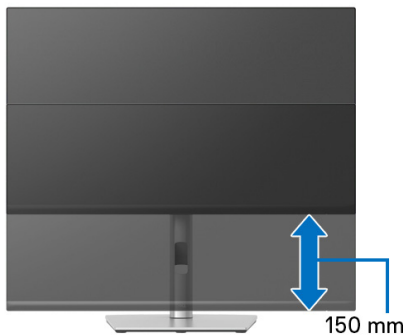

Xoay màn hình

Trước khi xoay màn hình, phải kéo thẳng màn hình hoàn toàn (**Kéo thẳng**) và nghiêng hoàn toàn để tránh va vào cạnh dưới của màn hình.

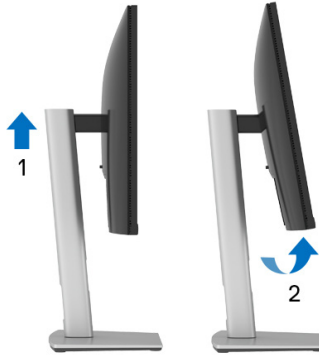

Xoay theo chiều kim đồng hồ



Xoay ngược chiều kim đồng



- ❏ **CHÚ Ý:** Để sử dụng chức năng Xoay Hình Thị (giao diện Phong cảnh ngược với Chân dung) với máy tính Dell, bạn cần có trình điều khiển đồ họa cập nhật không kèm theo màn hình này. Để tải về trình điều khiển đồ họa, truy cập vào www.dell.com/support và xem phần Tải xuống của Trình điều khiển Video để có các bản cập nhật trình điều khiển mới nhất.
- ❏ **CHÚ Ý:** Khi ở trong Chế Độ Giao Diện Chân Dung, bạn có thể gặp hiện tượng suy giảm hiệu suất trong các ứng dụng đồ họa chuyên sâu (Chơi game 3D và v.v).



Điều chỉnh cài đặt hiển thị xoay cho hệ thống của bạn

Sau khi bạn đã xoay màn hình, cần phải hoàn thành các bước dưới đây để điều chỉnh Cài Đặt Hiển Thị Xoay cho hệ thống của bạn.

 **CHÚ Ý:** Nếu bạn đang sử dụng màn hình với máy tính không phải là máy Dell, thì bạn cần phải đi đến trang web trình điều khiển đồ họa hoặc trang web của nhà sản xuất máy tính của bạn để biết thông tin về việc xoay 'nội dung' trên màn hình của bạn.

Để điều chỉnh Cài Đặt Hiển Thị Xoay:

1. Nhấp chuột phải vào màn hình nền, nhấp **Thuộc tính**.
2. Chọn tab **Thiết đặt** và nhấp vào **Chuyên sâu**.
3. Nếu bạn có card đồ họa ATI, chọn tab **Xoay** và đặt kiểu xoay ưa thích.
4. Nếu bạn có các đồ họa nVidia, nhấp vào tab **nVidia**, ở cột tay trái, chọn **NVRotate**, sau đó chọn kiểu xoay ưa thích.
5. Nếu bạn có các đồ họa Intel[®], chọn tab đồ họa **Intel**, nhấp vào **Thuộc Tính Đồ Họa**, chọn tab **Xoay**, sau đó chọn kiểu xoay ưa thích.

 **CHÚ Ý:** Nếu bạn không nhìn thấy tùy chọn xoay hoặc nó không hoạt động tốt, truy cập vào www.dell.com/support và tải về trình điều khiển mới nhất cho các đồ họa của bạn.



Xử lý sự cố

⚠ CẢNH BÁO: Trước khi bắt đầu bất kỳ quy trình nào trong phần này, hãy làm theo [Hướng dẫn về an toàn](#).

Tự kiểm tra

Màn hình của bạn có tính năng tự kiểm tra cho phép bạn kiểm tra xem màn hình của bạn có hoạt động tốt hay không. Nếu màn hình và máy tính của bạn được kết nối đúng cách nhưng màn hình vẫn tối, chạy tự kiểm tra màn hình bằng cách thực hiện các bước sau:

1. Tắt cả máy tính và màn hình.
2. Ngắt cáp video khỏi máy tính.
3. Bật màn hình.

Nếu màn hình không thể nhận được tín hiệu video và đang hoạt động bình thường, thông báo sau sẽ xuất hiện:

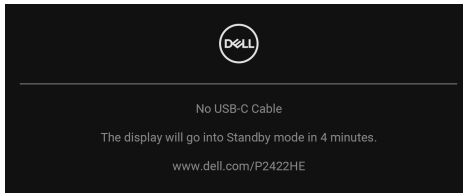

hoặc

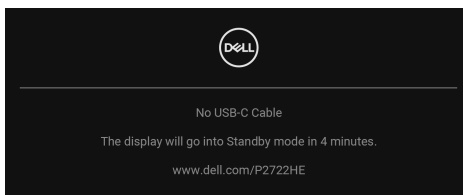

✎ CHÚ Ý: Thông báo này có thể hơi khác tùy theo tín hiệu đầu vào được kết nối.

✎ CHÚ Ý: Trong khi ở chế độ tự kiểm tra, đèn LED vẫn có màu trắng.

4. Hộp này cũng xuất hiện trong khi hệ thống hoạt động bình thường, nếu cáp video bị ngắt kết nối hoặc bị hỏng.
5. Tắt màn hình của bạn và kết nối lại cáp video; sau đó bật cả máy tính và màn hình.



Nếu màn hình của bạn vẫn trống sau khi đã sử dụng các bước trước đó, hãy kiểm tra bộ điều khiển video và máy tính, do màn hình của bạn vẫn hoạt động tốt.

Chẩn đoán tích hợp

Màn hình của bạn có công cụ chẩn đoán tích hợp giúp xác định sự bất thường của màn hình bạn đang gặp phải là do vấn đề của màn hình, hoặc do máy tính và cạc video.

Để chạy chẩn đoán tích hợp:

1. Đảm bảo màn hình sạch sẽ (không có bụi trên bề mặt màn hình).
2. Di chuyển và giữ cần điều khiển sang lên/xuống/trái/phải khoảng 4 giây cho đến khi menu bật lên xuất hiện.

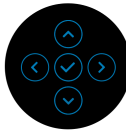
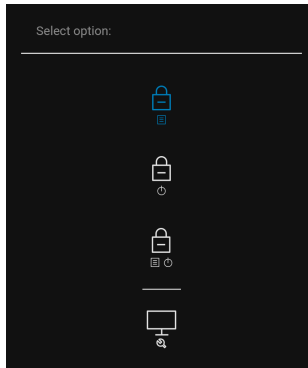

3. Di chuyển cần điều khiển để tô sáng biểu tượng Chẩn đoán  và sau đó nhấn cần điều khiển để xác nhận. Mẫu thử nghiệm màu xám xuất hiện.

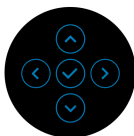
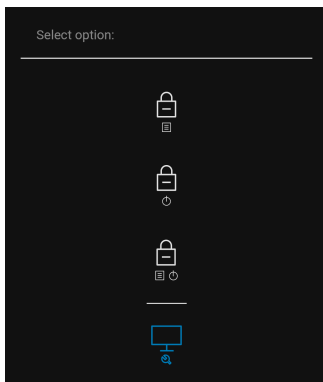

4. Care thận kiểm tra bất thường của màn hình.
5. Nhấn cần điều khiển một lần nữa để thay đổi các mẫu thử.
6. Lặp lại bước 4 và 5 để kiểm tra màn hình hiển thị trong màn hình màu đỏ, màu xanh lá cây, xanh dương, đen, trắng, và màn hình văn bản.
7. Nhấn cần điều khiển để kết thúc chương trình chẩn đoán.



Vấn đề thường gặp

Bảng sau có các thông tin chung về các vấn đề bạn thường gặp phải với màn hình và các giải pháp có thể áp dụng:

Các triệu chứng thường gặp	Trải nghiệm của bạn	Giải pháp có thể thực hiện
Không có video / đèn LED nguồn tắt	Không có hình ảnh	<ul style="list-style-type: none">• Đảm bảo cáp video nối màn hình và máy tính được nối chặt và đúng cách.• Đảm bảo ổ cắm điện đang hoạt động bình thường bằng cách sử dụng thiết bị điện khác.• Đảm bảo nút nguồn được nhấn hết cỡ.• Đảm bảo phải chọn đúng nguồn được chọn qua menu Input Source (Nguồn Đầu Vào).
Không có video / đèn LED nguồn bật	Không có ảnh hoặc không có độ sáng	<ul style="list-style-type: none">• Tăng điều khiển độ sáng và độ tương phản qua OSD.• Tiến hành kiểm tra tính năng tự kiểm tra màn hình.• Kiểm tra chân đầu nối cáp video xem có bị cong hoặc hỏng không.• Chạy chẩn đoán tích hợp.• Đảm bảo phải chọn đúng nguồn vào qua menu Input Source (Nguồn Đầu Vào).
Lấy nét kém	Hình ảnh bị mờ, lóa hoặc bóng mờ	<ul style="list-style-type: none">• Bỏ các cáp video nối dài.• Đặt lại màn hình về cài đặt gốc.• Thay đổi độ phân giải video về đúng tỷ lệ khung hình.
Video bị rung/ chập chờn	Ảnh lượn sóng hoặc chuyển động nhẹ	<ul style="list-style-type: none">• Đặt lại màn hình về cài đặt gốc.• Kiểm tra các yếu tố môi trường.• Đặt lại vị trí màn hình và thử ở phòng khác.



Thiếu Điểm Ảnh	Màn hình LCD có các đốm	<ul style="list-style-type: none"> • Tắt-bật lại nguồn. • Điểm ảnh mà bị tắt vĩnh viễn là khiếm khuyết tự nhiên có thể xảy ra trong công nghệ LCD. • Để biết thêm thông tin về Chính Sách Điểm Ảnh Và Chất Lượng Màn Hình LCD, xem trang web Hỗ trợ Dell tại: www.dell.com/pixelguidelines.
Điểm ảnh bị b ám	Màn hình LCD có các đốm sáng	<ul style="list-style-type: none"> • Tắt-bật lại nguồn. • Điểm ảnh mà bị tắt vĩnh viễn là khiếm khuyết tự nhiên có thể xảy ra trong công nghệ LCD. • Để biết thêm thông tin về Chính Sách Điểm Ảnh Và Chất Lượng Màn Hình LCD, xem trang web Hỗ trợ Dell tại: www.dell.com/pixelguidelines.
Vấn đề về độ sáng	Ảnh mờ hoặc quá sáng	<ul style="list-style-type: none"> • Đặt lại màn hình về cài đặt gốc. • Điều chỉnh điều khiển độ sáng và độ tương phản qua OSD.
Biến dạng hình học	Màn hình không được cân giữa chính xác	<ul style="list-style-type: none"> • Đặt lại màn hình về cài đặt gốc.
Đường ngang/ dọc	Màn hình có một hoặc nhiều đường kẻ	<ul style="list-style-type: none"> • Đặt lại màn hình về cài đặt gốc. • Tiến hành kiểm tra tính năng tự kiểm tra màn hình và xác định xem các đường kẻ này có trong chế độ tự kiểm tra không. • Kiểm tra chân đầu nối cáp video xem có bị cong hoặc hỏng không. • Chạy chẩn đoán tích hợp.



Sự cố đồng bộ	Màn hình bị xô lệch hoặc có vẻ như bị rách	<ul style="list-style-type: none"> • Đặt lại màn hình về cài đặt gốc. • Tiến hành kiểm tra tính năng tự kiểm tra màn hình để xác định xem màn hình xô lệch có xuất hiện trong chế độ tự kiểm tra không. • Kiểm tra chân đầu nối cáp video xem có bị cong hoặc hỏng không. • Khởi động lại máy tính trong chế độ an toàn.
Các Vấn Đề Liên Quan Đến An Toàn	Dấu hiệu có thể nhìn thấy khói hoặc lửa	<ul style="list-style-type: none"> • Không thực hiện bất kỳ bước xử lý sự cố nào. • Liên hệ với Dell ngay.
Sự cố không liên tục	Chập chờn khi bật và tắt màn hình	<ul style="list-style-type: none"> • Đảm bảo cáp video nối màn hình và máy tính được nối chặt và đúng cách. • Đặt lại màn hình về cài đặt gốc. • Tiến hành kiểm tra tính năng tự kiểm tra màn hình để xác định xem các vấn đề chập chờn có xuất hiện trong chế độ tự kiểm tra không.
Thiếu Màu	Ảnh thị thiếu màu	<ul style="list-style-type: none"> • Tiến hành kiểm tra tính năng tự kiểm tra màn hình. • Đảm bảo cáp video nối màn hình và máy tính được nối chặt và đúng cách. • Kiểm tra chân đầu nối cáp video xem có bị cong hoặc hỏng không.
Sai Màu	Màu ảnh không tốt	<ul style="list-style-type: none"> • Thử các Preset Modes (Chế Độ Cài Đặt Trước) khác trong OSD cài đặt Color (Màu). Điều chỉnh giá trị R/G/B trong Custom Color (Màu Tùy Chỉnh) trong OSD cài đặt Color (Màu). • Thay đổi Input Color Format (Định Dạng Màu Đầu Vào) sang RGB hoặc YCbCr/YPbPr trong OSD cài đặt Color (Màu). • Chạy chẩn đoán tích hợp.



Lưu ảnh từ ảnh tĩnh còn lại trên màn hình trong một thời gian dài	Bóng mờ từ ảnh tĩnh hiển thị xuất hiện trên màn hình	<ul style="list-style-type: none"> • Đặt màn hình sang tắt khi màn hình có thời gian không hoạt động sau vài phút. Có thể điều chỉnh trong phần Tùy chọn nguồn của máy Windows hoặc Tiết kiệm Năng lượng của máy Mac. • Ngoài ra, sử dụng bộ bảo vệ màn hình tự động thay đổi.
---	--	--

Vấn đề cụ thể theo sản phẩm

Các triệu chứng thường gặp	Trải nghiệm của bạn	Giải pháp có thể thực hiện
Hình ảnh màn hình quá nhỏ	Hình ảnh được căn giữa vào màn hình, nhưng không phủ khắp khu vực xem	<ul style="list-style-type: none"> • Kiểm tra cài đặt Aspect Ratio (Tỷ Lệ Khung Hình) trong menu cài đặt Display (Hiển Thị). • Đặt lại màn hình về cài đặt gốc.
Không thể điều chỉnh màn hình bằng cần điều khiển	OSD không xuất hiện trên màn hình	<ul style="list-style-type: none"> • Tắt màn hình, rút dây nguồn, cắm lại, rồi bật lại màn hình. • Kiểm tra xem menu OSD có bị khóa không. Nếu có, di chuyển và giữ cần điều khiển lên/xuống/trái/phải trong 4 giây để mở khóa (để biết thêm thông tin, xem Lock (Khóa)).
Không có tín hiệu vào khi nhấn các điều khiển người dùng	Không có hình ảnh, đèn LED sáng trắng	<ul style="list-style-type: none"> • Kiểm tra nguồn tín hiệu. Đảm bảo máy tính không ở chế độ tiết kiệm điện năng bằng cách di chuyển chuột hoặc nhấn phím bất kỳ trên bàn phím. • Kiểm tra xem cáp tín hiệu có được cắm đúng không. Cắm lại cáp tín hiệu nếu cần. • Khởi động lại máy tính hoặc đầu video.



Hình ảnh không lấp đầy toàn bộ màn hình	Hình ảnh không lấp đầy chiều cao hoặc chiều rộng của màn hình	<ul style="list-style-type: none"> Do các định dạng video khác nhau (tỷ lệ khung hình) của đĩa DVD, màn hình có thể hiển thị toàn màn hình. Chạy chẩn đoán tích hợp.
Không có video ở cổng HDMI/DisplayPort/USB Type-C	Khi kết nối với một số thiết bị dongle/thiết bị kết nối ở cổng, không có video khi rút / cắm cáp khỏi máy tính xách tay	<ul style="list-style-type: none"> Rút phích cắm cáp HDMI/DisplayPort/USB Type-C khỏi thiết bị dongle/thiết bị kết nối, sau đó cắm cáp HDMI/DisplayPort/USB Type-C vào máy tính xách tay.
Không có kết nối mạng	Mạng bị rớt hoặc không liên tục	<ul style="list-style-type: none"> Không tắt màn hình trong khi kết nối mạng.
Cổng LAN không hoạt động	Vấn đề về thiết lập OS hoặc kết nối cáp	<ul style="list-style-type: none"> Bạn cần đảm bảo cài đặt BIOS và trình điều khiển mới nhất cho máy tính. Bạn cần đảm bảo cài đặt Bộ điều khiển Ethernet RealTek Gigabit trong Trình quản lý Thiết bị Windows. Nếu phần Thiết lập BIOS của bạn có tùy chọn Đã bật/Tắt LAN/GBE, hãy đảm bảo đặt thành Đã bật. Bạn cần đảm bảo kết nối an toàn cáp Ethernet trên màn hình và trung tâm/bộ định tuyến/tường lửa. Kiểm tra đèn LED trạng thái của cáp Ethernet để xác nhận kết nối. Kết nối lại cả hai đầu của cáp Ethernet nếu đèn LED không sáng. Trước tiên, hãy tắt nguồn máy tính và rút cáp USB Type-C và dây nguồn khỏi màn hình. Sau đó, bật nguồn máy tính và cắm dây nguồn và cáp USB Type-C vào màn hình.



Vấn đề cụ thể với cổng kết nối đa dụng (USB)

Các triệu chứng thường gặp	Trải nghiệm của bạn	Giải pháp có thể thực hiện
Cổng USB không hoạt động	Thiết bị ngoại vi USB không hoạt động	<ul style="list-style-type: none">• Kiểm tra để màn hình của bạn đã được bật.• Kết nối lại cáp kết nối máy tính vào máy tính.• Kết nối các thiết bị ngoại vi USB (kết nối thiết bị ngoại vi).• Tắt màn hình và bật lại.• Khởi động lại máy tính.• Một số thiết bị USB như ổ cứng di động yêu cầu nguồn điện cao hơn; bạn hãy kết nối trực tiếp ổ cứng với máy tính.
Cổng USB Type-C không cấp nguồn	Không thể nạp nguồn cho thiết bị ngoại vi USB	<ul style="list-style-type: none">• Kiểm tra để thiết bị kết nối tuân thủ với thông số kỹ thuật của USB-C. Cổng USB Type-C hỗ trợ USB 3.2 Gen1 với công suất 65 W.• Kiểm tra để bạn sử dụng cáp USB Type-C đi kèm với màn hình của bạn.
Kết nối SuperSpeed USB 5 Gbps (USB 3.2 Gen1) bị chậm	Thiết bị SuperSpeed USB 5 Gbps (USB 3.2 Gen1) hoạt động chậm hoặc không hoạt động	<ul style="list-style-type: none">• Kiểm tra xem máy tính của bạn có tương thích với SuperSpeed USB 5 Gbps (USB 3.2 Gen1) không.• Một số máy tính có các cổng USB 3.2, USB 2.0 và USB 1.1. Đảm bảo sử dụng đúng cổng USB.• Kết nối lại cáp kết nối máy tính vào máy tính.• Kết nối các thiết bị ngoại vi USB (kết nối thiết bị ngoại vi).• Khởi động lại máy tính.



Thiết bị ngoại vi USB không dây ngừng làm việc khi có thiết bị USB 3.2 được cắm vào

Thiết bị ngoại vi USB không dây đáp ứng chậm hoặc chỉ hoạt động nếu giảm khoảng cách giữa nó và bộ thu của nó

- Tăng khoảng cách giữa các thiết bị ngoại vi USB 3.2 và bộ nhận USB không dây.
 - Đặt bộ thu USB không dây của bạn càng gần các thiết bị ngoại vi USB không dây càng tốt.
 - Sử dụng cáp USB mở rộng để đặt bộ tiếp nhận USB không dây càng xa cổng USB 3.2 càng tốt.
-



Phụ lục

CẢNH BÁO: Hướng dẫn về an toàn

⚠ CẢNH BÁO: Sử dụng điều khiển, điều chỉnh, hoặc các bước ngoài những nội dung được quy định trong tài liệu này có thể dẫn đến bị điện giật, nguy cơ về điện, và/hoặc các mối nguy hiểm cơ học khác.

Để biết thông tin về hướng dẫn an toàn, xem Thông tin về an toàn, Môi trường và Quy định (SERI).

Thông báo FCC (Chỉ Hoa Kỳ) và thông tin quy định khác

Đối với các thông báo FCC và thông tin quy định khác, xem trang web tuân thủ quy định tại www.dell.com/regulatory_compliance.

Liên hệ với Dell

Đối với khách hàng ở Hoa Kỳ, gọi 800-WWW-DELL (800-999-3355).

✍ CHÚ Ý: Nếu bạn không có kết nối Internet, bạn có thể tìm thông tin liên lạc trên hóa đơn mua hàng, phiếu đóng gói, hóa đơn, hoặc danh mục sản phẩm Dell.

Dell cung cấp một số lựa chọn dịch vụ và hỗ trợ qua điện thoại và trực tuyến. Sự sẵn có thay đổi theo quốc gia và sản phẩm, và một số dịch vụ có thể không có trong khu vực của bạn.

- Hỗ trợ kỹ thuật trực tuyến — www.dell.com/support/monitors
- Liên hệ Dell — www.dell.com/contactdell

Cơ sở dữ liệu bảng thông tin sản phẩm và nhãn năng lượng của sản phẩm EU

P2422HE: <https://eprel.ec.europa.eu/qr/549713>

P2422HE WOST: <https://eprel.ec.europa.eu/qr/562079>

P2722HE: <https://eprel.ec.europa.eu/qr/553243>

