

มอนิเตอร์ Dell USB-C P2422HE/P2722HE

คู่มือผู้ใช้

รุ่น: P2422HE/P2722HE
รุ่นตามข้อกำหนด: P2422HEb/P2422HEc/P2722HEt



 **หมายเหตุ:** หมายเหตุ ระบุถึงข้อมูลที่สำคัญที่จะช่วยให้คุณใช้งานคอมพิวเตอร์ของคุณได้ดีขึ้น

 **ข้อควรระวัง:** ข้อควรระวัง แสดงถึงความเสียหายที่อาจเกิดกับฮาร์ดแวร์หรือการสูญเสียข้อมูลหากไม่ทำตามขั้นตอนที่ระบุ

 **คำเตือน:** คำเตือนบ่งชี้ถึงความเป็นไปได้ที่จะเกิดทรัพย์สินชำรุดเสียหาย การบาดเจ็บหรือเสียชีวิต

ลิขสิทธิ์ © 2021 Dell Inc. หรือบริษัทในเครือ สงวนลิขสิทธิ์ Dell, EMC และเครื่องหมายการค้าอื่นๆ เป็นเครื่องหมายการค้าของ Dell Inc. หรือบริษัทในเครือ USB Type-C® และ USB-C® เป็นเครื่องหมายการค้าจดทะเบียนของ USB Implementers Forum เครื่องหมายอื่นๆ อาจเป็นเครื่องหมายการค้าของบริษัทที่เกี่ยวข้อง

2021 - 07

Rev. A01

คอนเทนต์

เกี่ยวกับมอนิเตอร์ของคุณ	6
อุปกรณ์ในกล่อง	6
คุณสมบัติของผลิตภัณฑ์	7
ชั้นส่วนและปุ่มควบคุมต่างๆ	9
มุมมองด้านหน้า	9
มุมมองด้านหลัง	10
มุมมองด้านข้าง	11
ข้อมูลจำเพาะของมอนิเตอร์	13
ข้อมูลจำเพาะความละเอียด	14
โหมดวีดีโอที่รองรับ	15
โหมดการแสดงผลที่ตั้งไว้ล่วงหน้า	15
โหมดการส่งข้อมูลมัลติสตรีม DP (MST)	15
ข้อมูลจำเพาะระบบไฟฟ้า	16
คุณลักษณะทางกายภาพ	17
คุณลักษณะสิ่งแวดล้อม	18
การกำหนดพื้น	19
เข้ากันได้กับการทำงานแบบ Plug and Play	22
อินเตอร์เฟซ Universal Serial Bus (USB)	22
SuperSpeed USB 5 Gbps (USB3.2 Gen1)	22
USB Type-C	22
ขั้วต่อดาวินสตรีม USB 3.2	23
ขั้วต่อ USB Type-C	23
พอร์ต USB	24
พอร์ต RJ45 (ด้านขั้วต่อ)	24
การติดตั้งไดรเวอร์	25
สถานะ LED ของขั้วต่อ RJ45	26



นโยบายคุณภาพและฟิสิกส์สำหรับมอเนเตอร์ LCD	26
คู่มือการดูแลรักษา	27
การทำความสะอาดมอเนเตอร์ของคุณ.	27
การติดตั้งมอเนเตอร์	28
การเชื่อมต่อขาตั้ง	28
การเชื่อมต่อมอเนเตอร์ของคุณ	31
การเชื่อมต่อสายเคเบิล DisplayPort (DisplayPort กับ DisplayPort)	32
การเชื่อมต่อสายเคเบิล USB Type-C.	32
การเชื่อมต่อสาย HDMI (อุปกรณ์ซื้อเพิ่ม)	33
การเชื่อมต่อจอภาพสำหรับฟังก์ชันการส่งข้อมูลมัลติสตรีม (MST) แบบ DP	33
การเชื่อมต่อมอเนเตอร์สำหรับฟังก์ชันการส่งข้อมูลมัลติสตรีม (MST) แบบ USB-C	34
การเชื่อมต่อสาย RJ45 (อุปกรณ์ซื้อเพิ่ม)	34
Dell Power Button Sync (DPBS)	35
การเชื่อมต่อมอเนเตอร์สำหรับ DPBS เป็นครั้งแรก	38
การใช้ฟังก์ชัน DPBS.	39
การเชื่อมต่อมอเนเตอร์สำหรับฟังก์ชันการส่งข้อมูลมัลติสตรีม (MST) แบบ USB-C	41
การเชื่อมต่อมอเนเตอร์สำหรับ USB-C.	42
การจัดการกับสายเคเบิล.	44
การถอดขาตั้งมอเนเตอร์	44
อุปกรณ์ยึดผนัง VESA (อุปกรณ์เสริม).	45
การใช้งานมอเนเตอร์	46
เปิดมอเนเตอร์.	46
การใช้จอยสติ๊กควบคุม.	46
การใช้เมนูที่แสดงบนหน้าจอ (OSD)	47
การเข้าถึง ตัวเรียกใช้เมนู.	47
การใช้ปุ่มนำทาง	48





การเข้าถึงระบบเมนู.....	49
ข้อความเตือน OSD.....	60
การตั้งค่าความละเอียดที่เหมาะสมที่สุด	65
การใช้การเอียง พลิกหมุน และการยึดตามแนวตั้ง	66
การเอียง พลิกหมุน	66
การยึดตามแนวตั้ง.....	66
การหมุนมอนิเตอร์	67
หมุนตามเข็มนาฬิกา	67
หมุนทวนเข็มนาฬิกา	68
การปรับตั้งค่าการแสดงผลหมุนหน้าจอของระบบ	69
การแก้ปัญหา.....	70
การทดสอบตัวเอง	70
ระบบตรวจวิเคราะห์ที่ติดตั้งมาพร้อมเครื่อง	71
ปัญหาทั่วไป	73
ปัญหาเฉพาะสำหรับผลิตภัณฑ์	76
ปัญหาเฉพาะเรื่อง Universal Serial Bus (USB)	78
ภาคผนวก	80
ข้อสังเกตของ FCC (ในสหรัฐอเมริกาเท่านั้น) และข้อมูลระเบียบข้อบังคับอื่นๆ	80
ติดต่อ Dell	80
ฐานข้อมูลผลิตภัณฑ์ EU สำหรับฉลากพลังงานและเอกสาร ข้อมูลผลิตภัณฑ์	80





เกี่ยวกับมอนิเตอร์ของคุณ

อุปกรณ์ในกล่อง

จอภาพของคุณจัดส่งมาพร้อมส่วนประกอบที่แสดงไว้ในตารางด้านล่าง หากส่วนประกอบขาดหายไป โปรดติดต่อฝ่ายสนับสนุนทางเทคนิคจาก Dell สำหรับข้อมูลเพิ่มเติม โปรดดูที่ [ติดต่อ Dell](#)

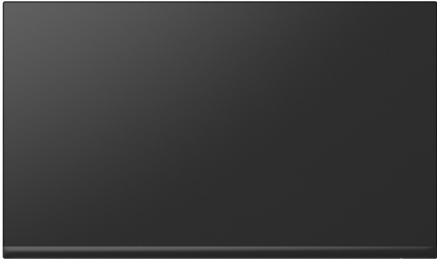
-  **หมายเหตุ:** อุปกรณ์บางรายการอาจเป็นอุปกรณ์เสริม และอาจไม่มีการจัดส่งมาให้พร้อมกับมอนิเตอร์ คุณสมบัตินี้บางอย่างอาจไม่มีมาให้ในบางประเทศ
-  **หมายเหตุ:** หากคุณต่อขาตั้งที่ซื้อมาจากแหล่งอื่น ให้ทำตามขั้นตอนในการติดตั้งที่มาพร้อมกับขาตั้งนั้นแทน

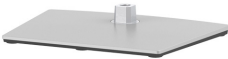
	จอแสดงผล
	แกนยกขาตั้ง
	ฐานขาตั้ง



	<p>สายไฟ (แตกต่างกันในแต่ละประเทศ)</p>
	<p>สายเคเบิลแปลงจาก DisplayPort เป็น DisplayPort (1.8 เมตร)</p>
	<p>สายเคเบิล USB Type-C (1.8 เมตร)</p>
	<p>สายรัดเคเบิล</p>
	<ul style="list-style-type: none"> • คู่มือการตั้งค่าอย่างรวดเร็ว • ข้อมูลเกี่ยวกับความปลอดภัย สิ่งแวดล้อม และระเบียบข้อบังคับ

คุณสมบัติของผลิตภัณฑ์

มอนิเตอร์ **Dell P2422HE/P2722HE** มีแฉดทีฟแมทริกซ์, ทรานซิสเตอร์แบบฟิล์มบาง (TFT), แสดงผลคริสตัลเหลว (LCD) และไฟแบ็คไลท์ LED คุณลักษณะของมอนิเตอร์ประกอบด้วย

- **P2422HE:** พื้นที่ดูภาพหน้าจอ 60.47 ซม. (23.80 นิ้ว) (วัดในแนวทแยงมุม) ความละเอียด 1920 x 1080 (16:9) รองรับการแสดงผลเต็มหน้าจอ โดยใช้ความละเอียดลดลง
- **P2722HE:** พื้นที่ดูภาพหน้าจอ 68.60 ซม. (27 นิ้ว) (วัดในแนวทแยงมุม) ความละเอียด 1920 x 1080 (16:9) รองรับการแสดงผลเต็มหน้าจอ โดยใช้ความละเอียดลดลง
- มุมมองแบบกว้างช่วยให้ดูภาพได้ทั้งจากตำแหน่งนั่งหรือยืน
- ช่วงสีของ sRGB 99%



- การเชื่อมต่อแบบดิจิทัลกับ DisplayPort, USB Type-C และ HDMI
- USB Type-C เดียวเพื่อจ่ายไฟ (PD 65 W) เข้ากับโน้ตบุ๊กที่สามารถใช้งานร่วมกันได้ ในขณะที่รับสัญญาณวิดีโอและข้อมูล
- ความสามารถในการปรับเอียง พลิกหมุน ตามความสูง และหมุน
- เรือนบางพิเศษช่วยลดปัญหาในการใช้กับมอนิเตอร์หลายประเภท ช่วยให้สามารถตั้งค่าได้อย่างง่ายดายพร้อมเพิ่มประสบการณ์การดูที่ดียิ่งขึ้น
- ฐานวางถอดได้และ Video Electronics Standards Association (VESA™) ขนาด 100 มม. เพื่อการติดตั้งที่ปรับได้หลากหลาย
- มีพอร์ตอัปสตรีม USB Type-C 1 พอร์ตและพอร์ตดาว์นสตรีม SuperSpeed USB 5 Gbps (USB 3.2 Gen1) Type-A 4 พอร์ต
- พอร์ต USB-C และ RJ45 ช่วยให้สามารถใช้งานการเชื่อมต่อเครือข่ายแบบสายเดียว
- ความสามารถด้านพลังและเพลย์ถ้าระบบของท่านรองรับ
- การปรับแต่งแบบแสดงผลบนหน้าจอ (OSD) เพื่อความสะดวกในการตั้งค่าและปรับแต่งจอภาพให้เหมาะสม
- ล็อคปุ่มเพาเวอร์และจอยสติ๊ก
- ช่องล็อคเครื่องกันหล่น
- ล็อคขาตั้ง
- ≤ 0.3 W ในโหมดสแตนด์บาย
- ปรับให้สามารถมองได้อย่างสบายตาด้วยหน้าจอที่ปราศจากการกะพริบและคุณลักษณะการปล่อยแสงสีน้ำเงินต่ำ
- มอนิเตอร์นี้ใช้แผงไฟสีน้ำเงินแสงต่ำและเป็นไปตาม TUV Rheinland (โซลูชันฮาร์ดแวร์) ในโหมดรีเซ็ต/ตั้งค่าเริ่มต้นจากโรงงาน (**Preset mode (โหมดพรีเซ็ต): Standard (มาตรฐาน)**)

 **คำเตือน:** ผลจากการปล่อยแสงสีฟ้าออกจาก มอนิเตอร์ในระยะยาวอาจทำให้ตาเกิดความเสียหายได้ รวมถึงต้อหิน, ต้อกระจก และอาการอื่นๆ ได้ คุณลักษณะ **ComfortView Plus** ได้รับการออกแบบมาเพื่อ ลดปริมาณแสงสีฟ้าที่ปล่อยออกจากมอนิเตอร์ เพื่อให้ **ดวงรู้สึกสบายขึ้น**



ชิ้นส่วนและปุ่มควบคุมต่างๆ

มุมมองด้านหน้า



ป้าย	คำอธิบาย
1	ไฟ LED แสดงสถานะเปิดเครื่อง ไฟสีขาวสว่างแสดงว่ามอนิเตอร์เปิดอยู่และทำงานตามปกติ ไฟสีขาวกะพริบแสดงว่ามอนิเตอร์อยู่ในโหมดสแตนด์บาย



มุมมองด้านหลัง



มุมมองด้านหลังพร้อมขาตั้งมอนิเตอร์

ป้าย	คำอธิบาย	ใช้
1	ช่องสำหรับติดตั้ง VESA (100 มม. x 100 มม.- ด้านหลัง ฝาปิด VESA ที่ติดตั้งไว้)	มอนิเตอร์แบบติดตั้งโดยใช้ชุดยึดผนัง ที่ใช้งานร่วมกันได้กับ VESA (100 มม. x 100 มม.)
2	ฉลากแสดงความสอดคล้องกับระเบียบต่างๆ	แสดงการได้รับการรับรองตามระเบียบต่างๆ
3	ปุ่มปลดล๊อคขาตั้ง	ปลดขาตั้งออกจากมอนิเตอร์
4	บาร์โค้ด หมายเลขผลิตภัณฑ์ และป้ายแท็กบริการ	อ้างอิงถึงป้ายนี้หากคุณต้องการติดต่อ Dell เพื่อขอรับการสนับสนุนทางเทคนิค
5	ปุ่มเปิด/ปิดเครื่อง	เพื่อเปิดหรือปิดมอนิเตอร์
6	จอยสติ๊ก	ใช้เพื่อควบคุมเมนู OSD (สำหรับข้อมูลเพิ่มเติม ให้ดูที่ การใช้งานมอนิเตอร์)
7	ช่องจัดเก็บสายไฟ	ใช้ในการจัดเก็บสายเคเบิลให้เข้าที่ โดยสอดสายไฟเข้าในช่อง



มุมมองด้านล่าง

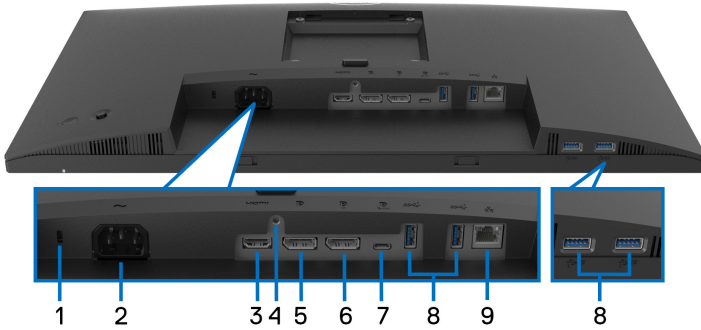

มุมมองด้านล่างโดยไม่มีขาตั้งมอนิเตอร์

ป้าย	คำอธิบาย	ใช้
1	ช่องล็อกเครื่องกันหล่น	ยึดจอมอนิเตอร์เข้ากับล็อกคินิรภัย (ล็อกคินิรภัยไม่ได้มีให้ด้วย)
2	ขั้วต่อปลั๊กไฟ	เชื่อมต่อสายไฟ (ที่จัดส่งมาพร้อมกับมอนิเตอร์ของคุณ)
3	พอร์ต HDMI	เชื่อมต่อคอมพิวเตอร์ของคุณโดยใช้สายเคเบิล HDMI
4	ล็อกขาตั้ง	เพื่อล็อกขาตั้งเข้ากับจอมอนิเตอร์โดยใช้สกรู M3 x 6 มม. (ไม่มีสกรูให้)
5	DisplayPort (เข้า)	เชื่อมต่อคอมพิวเตอร์ของคุณด้วยสายเคเบิล DisplayPort (ให้มาพร้อมกับมอนิเตอร์ของคุณ)
6	DisplayPort (ออก) 	เอาต์พุต DisplayPort สำหรับมอนิเตอร์ที่มีความสามารถ MST (การส่งข้อมูลมัลติสตรีม) เพื่อเปิดใช้งาน MST, โปรดดู การเชื่อมต่อจอภาพสำหรับฟังก์ชันการส่งข้อมูลมัลติสตรีม (MST) แบบ DP หมายเหตุ: ถอดปลั๊กยางออกเมื่อใช้ขั้วต่อ DisplayPort ออก



<p>7</p>	<p>พอร์ต USB Type-C อัจฉริยะ</p>	<p>เชื่อมต่อสายเคเบิล USB Type-C ที่มาพร้อมกับจอแสดงผลของคุณเข้ากับจอแสดงผลและคอมพิวเตอร์ พอร์ตนี้สนับสนุนการจ่ายไฟผ่าน USB ข้อมูล และสัญญาณวิดีโอ DisplayPort พอร์ต SuperSpeed USB 5 Gbps (USB 3.2 Gen1) Type-C รองรับโหมดสำรอง DP1.2 ด้วยความละเอียดสูงสุด 1920 x 1080 ที่ 60 Hz, PD 20 V/3.25 A, 15 V/3 A, 9 V/3 A, 5 V/3 A</p> <p>หมายเหตุ: USB Type-C ไม่ได้รับการสนับสนุนใน Windows เวอร์ชันก่อนหน้า Windows 10</p>
<p>8</p>	<p>พอร์ต SuperSpeed USB 5 Gbps (USB 3.2 Gen1) Type-A ดาวน์สตรีม (4)</p>	<p>เชื่อมต่ออุปกรณ์ USB ของคุณ*</p> <p>หมายเหตุ: ในการใช้พอร์ตเหล่านี้ คุณจะต้องเชื่อมต่อสายเคเบิล USB Type-C (ที่จัดส่งมาพร้อมกับมอโนเตอร์ของคุณ) เข้ากับพอร์ตอัจฉริยะ USB Type-C บนมอโนเตอร์ และเข้ากับคอมพิวเตอร์ของคุณ</p>
<p>9</p>	<p>พอร์ต RJ45</p>	<p>เชื่อมต่ออินเทอร์เน็ต คุณสามารถท่อนเทอร์เน็ตผ่าน RJ45 ได้หลังจากที่คุณเชื่อมต่อสายเคเบิล USB Type-C (จัดส่งมาให้พร้อมมอโนเตอร์ของคุณ) จากคอมพิวเตอร์ไปยังมอโนเตอร์เท่านั้น</p>

*เพื่อหลีกเลี่ยงสัญญาณรบกวน เมื่อมีการเชื่อมต่ออุปกรณ์ระบบไร้สายแบบ USB เข้าไปที่พอร์ตดาวน์สตรีม USB ไม่แนะนำให้เชื่อมต่ออุปกรณ์ USB อื่นๆ เข้าในพอร์ตที่ติดกัน



ข้อมูลจำเพาะของมอนิเตอร์

รุ่น	P2422HE	P2722HE
ชนิดหน้าจอ	แอกทีฟแมทริกซ์ - TFT LCD	
เทคโนโลยีแผง	เทคโนโลยีสวิตซิ่งปรับระนาบ	
สัดส่วนภาพ	16:9	
ภาพที่สามารถเรียกดูได้		
เส้นทแยงมุม	604.70 มม. (23.80 นิ้ว)	686 มม. (27 นิ้ว)
ความกว้าง (พื้นที่แอกทีฟ)	527.04 มม. (20.75 นิ้ว)	597.89 มม. (23.54 นิ้ว)
ความสูง (พื้นที่แอกทีฟ)	296.46 มม. (11.67 นิ้ว)	336.31 มม. (13.24 นิ้ว)
พื้นที่โดยรวม	156246.27 มม. ² (242.15 นิ้ว ²)	201076.38 มม. ² (311.67 นิ้ว ²)
ขนาดพิกเซล	0.2745 มม. x 0.2745 มม.	0.3114 มม. x 0.3114 มม.
พิกเซลต่อนิ้ว (PPI)	93	82
มุมในการมอง	178° (แนวตั้ง) ทั่วไป 178° (แนวนอน) ทั่วไป	
ความสว่างเอาต์พุต	250 cd/m ² (ทั่วไป)	300 cd/m ² (ทั่วไป)
อัตราส่วนความคมชัด	1000 ต่อ 1 (ทั่วไป)	
แสดงการเคลือบหน้าจอ	การป้องกันแสงสะท้อนของโพลาริเซอ์ด้านหน้า เคลือบ (3H)	
ช่วงสี	sRGB 99% (ทั่วไป)	
ไฟพื้นหลัง	ระบบไฟสองมุม LED สีขาว	
เวลาในการตอบสนอง	5 ms (โหมดเร็ว) 8 ms (โหมดปกติ)	
ความลึกสี	16.7 ล้านสี (8 บิต)	



ความสามารถในการเชื่อมต่อ	<ul style="list-style-type: none"> • 1 x พอร์ต HDMI เวอร์ชัน 1.4 (HDCP 1.4) • 1 x DisplayPort เวอร์ชัน 1.2 (HDCP 1.4) • 1 x DisplayPort (ออก) ที่มี MST (HDCP 1.4) • 1 x พอร์ต USB Type-C อัดสตรีม (โหมตสำรองพร้อม DisplayPort 1.2, ระบบจ่ายไฟ PD สูงสุด 65 W)* • 4 x พอร์ต SuperSpeed USB 5 Gbps (USB 3.2 Gen1) ดาว์นสตรีม • 1 x พอร์ต RJ45 	
ความกว้างขอบ (มุมของมอเนิเตอร์จนถึงพื้นที่กำลังใช้งานอยู่)	5.38 มม. (ด้านบน) 5.38 มม. (ซ้าย/ขวา) 16.66 มม. (ด้านล่าง)	5.99 มม. (ด้านบน) 6.01 มม. (ซ้าย/ขวา) 17.29 มม. (ด้านล่าง)
ความสามารถในการปรับ		
ขาตั้งที่สามารถปรับระดับความสูงได้	150 มม.	
การเอียง	-5° ถึง 21°	
พลิกหมุน	-45° ถึง 45°	
หมุนแกน	-90° ถึง 90°	
ช่องจัดสายไฟ	ใช่	
ความเข้ากันได้กับ Dell Display Manager	ระบบการจัดการอย่างง่ายดาย และคุณลักษณะแป้นอื่นๆ	
ระบบรักษาความปลอดภัย	ช่องล็อกเครื่องกันหล่น (ล็อกสายเคเบิลมีจำหน่ายแยกต่างหาก)	

*DisplayPort และ USB Type-C (โหมตสำรองพร้อมด้วย DisplayPort 1.2): HBR2 ได้รับการสนับสนุน

ข้อมูลจำเพาะความละเอียด

รุ่น	P2422HE/P2722HE
ช่วงสแกนแนวนอน	30 ถึง 83 kHz
ช่วงสแกนแนวตั้ง	56 ถึง 76 Hz (อัตราโหมด)
ความละเอียดที่ตั้งไว้ล่วงหน้าสูงสุด	1920 x 1080 @ 60 Hz



โหมดวิดีโอที่รองรับ

รุ่น	P2422HE/P2722HE
ความสามารถในการแสดงผลวิดีโอ (โหมดสำรอง HDMI และ DisplayPort และ USB Type-C)	480p, 576p, 720p, 1080i, 1080p

โหมดการแสดงผลที่ตั้งไว้ล่วงหน้า

โหมดการแสดงผล	ความถี่แนวนอน (kHz)	ความถี่แนวตั้ง (Hz)	นาฬิกาพิกเซล (MHz)	ข้อจำกัด (แนวนอน/แนวตั้ง)
720 x 400	31.50	70.10	28.30	-/+
640 x 480	31.50	59.90	25.20	-/-
640 x 480	37.50	75.00	31.50	-/-
800 x 600	37.90	60.30	40.00	+/+
800 x 600	46.90	75.00	49.50	+/+
1024 x 768	48.40	60.00	65.00	-/-
1024 x 768	60.00	75.00	78.80	+/+
1152 x 864	67.50	75.00	108.00	+/+
1280 x 720	45.00	59.90	74.25	-/+
1280 x 720	56.50	74.80	95.75	-/+
1280 x 1024	64.00	60.00	108.00	+/+
1280 x 1024	80.00	75.00	135.00	+/+
1600 x 900-R	60.00	60.00	108.00	+/+
1920 x 1080	67.50	60.00	148.50	+/+

โหมดการส่งข้อมูลมัลติสตรีม DP (MST)

มอนิเตอร์แหล่งสัญญาณ MST	จำนวนมอนิเตอร์ภายนอกสูงสุดที่สามารถรองรับได้
	1920 x 1080@ 60 Hz
1920 x 1080 @ 60 Hz	<ul style="list-style-type: none"> • 1 (ผ่านทางสัญญาณเข้า USB Type-C) • 3 (ผ่านทางสัญญาณเข้า DisplayPort)



หมายเหตุ: ความละเอียดมอเนิเตอร์ภายนอกสูงสุดที่สนับสนุนคือ 1920 x 1080 60 Hz เท่านั้น

ข้อมูลจำเพาะระบบไฟฟ้า

รุ่น	P2422HE	P2722HE
สัญญาณภาพเข้า	<ul style="list-style-type: none"> HDMI 1.4/DisplayPort 1.2*, 600 mV สำหรับแต่ละสาย อิมพีแดนซ์ 100 โอห์ม สำหรับแต่ละคู่ สนับสนุนสัญญาณเข้า USB-C (พร้อมโหมดสำรอง) 	
แรงดันไฟฟ้าอินพุท AC/ ความถี่/กระแสไฟ	100 VAC ถึง 240 VAC / 50 Hz หรือ 60 Hz \pm 3 Hz / 1.50 A (ทั่วไป)	100 VAC ถึง 240 VAC / 50 Hz หรือ 60 Hz \pm 3 Hz / 1.70 A (ทั่วไป)
กระแสต่อเนื่อง	<ul style="list-style-type: none"> 120 V: 40 A (สูงสุด) ที่ 0°C (รีมูตเดร็อง) 240 V: 80 A (สูงสุด) ที่ 0°C (รีมูตเดร็อง) 	
ความสิ้นเปลืองพลังงาน	<ul style="list-style-type: none"> 0.2 W (โหมดปิด)¹ 0.3 W (โหมดสแตนด์บาย)¹ 14.5 W (โหมดเปิด)¹ 118 W (สูงสุด)² 14.79 W (Pon)³ 48.02 kWh (TEC)³ 	<ul style="list-style-type: none"> 0.20 W (โหมดปิด)¹ 0.20 W (โหมดสแตนด์บาย)¹ 17.1 W (โหมดเปิด)¹ 132 W (สูงสุด)² 16.99 W (Pon)³ 54.6 kWh (TEC)³

*สนับสนุน HBR2/DisplayPort 1.2

¹ ตามที่กำหนดไว้ใน EU 2019/2021 และ EU 2019/2013

² การตั้งค่าความสว่างและความคมชัดสูงสุดพร้อมการไหลลดพลังงานสูงสุดบนพอร์ต USB ทั้งหมด

³ Pon: การสิ้นเปลืองพลังงานสำหรับโหมดเปิดใช้งานที่กำหนดไว้ในเวอร์ชัน Energy Star 8.0

TEC: การสิ้นเปลืองพลังงานโดยรวมเป็นหน่วย kWh ดังที่กำหนดไว้ในเวอร์ชัน Energy Star 8.0

เอกสารฉบับนี้เป็นเอกสารที่ให้ข้อมูลเท่านั้น และเป็นข้อมูลจากการทำงานในห้องปฏิบัติการ ผลผลิตของงานอาจทำงานได้แตกต่างออกไป ขึ้นอยู่กับซอฟต์แวร์ ส่วนประกอบ และอุปกรณ์ต่อพ่วงที่สั่งซื้อ และไม่ถือเป็นหน้าที่ที่จะต้องอัปเดตข้อมูลดังกล่าว



ดังนั้นลูกค้าจึงไม่ควรนำข้อมูลนี้ไปใช้ในการตัดสินใจเกี่ยวกับค่าความต้านทานไฟฟ้าหรือค่าอื่นๆ ไม่มีการรับประกันความถูกต้องหรือความสมบูรณ์ของข้อมูลไม่ว่าจะโดยชัดแจ้งหรือโดยนัย

 **หมายเหตุ:** มอนิเตอร์นี้ผ่านการรับรอง **ENERGY STAR** ผลิตจากซีพียูที่มีคุณสมบัติรองรับ **ENERGY STAR** ในการตั้งค่าเริ่มต้นจากโรงงาน ซึ่งสามารถเรียกคืนได้โดยฟังก์ชัน "**Factory Reset**" (การรีเซ็ตค่าจากโรงงาน) ในเมนู **OSD** การเปลี่ยนการตั้งค่าเริ่มต้นจากโรงงาน หรือการเปิดใช้งานคุณสมบัติอื่นๆ อาจเพิ่มการใช้พลังงานซึ่งอาจเกินขีดจำกัดที่ระบุไว้ของ **ENERGY STAR**



คุณลักษณะทางกายภาพ

รุ่น	P2422HE	P2722HE
ชนิดสายสัญญาณ	<ul style="list-style-type: none"> • ดิจิตอล: DisplayPort, 20 ขา • ดิจิตอล: HDMI, 19 ขา (สายเคเบิลไม่ได้ให้มาด้วย) • Universal Serial Bus: Type-C, 24 ขา 	
<p>หมายเหตุ: มอนิเตอร์ของ Dell ได้รับการออกแบบให้ทำงานได้ดีที่สุดกับสายวิดีโอที่มาพร้อมกับมอนิเตอร์ของคุณ เนื่องจาก Dell ไม่สามารถควบคุมซัพพลายเออร์สายเคเบิลต่างๆ ในตลาด, ชนิดของวัสดุ, ขั้วต่อและกระบวนการที่ใช้ในการผลิตสายเคเบิลเหล่านี้ได้ Dell ไม่รับประกันประสิทธิภาพของสายวิดีโอที่ไม่ได้จัดส่งมาพร้อมกับมอนิเตอร์ของคุณ</p>		
ขนาด (พร้อมขาตั้ง)		
ความสูง (ยึดออกจนสุด)	496.11 มม. (19.53 นิ้ว)	534.15 มม. (21.03 นิ้ว)
ความสูง (หดสั้นสุด)	364.00 มม. (14.33 นิ้ว)	384.15 มม. (15.12 นิ้ว)
ความกว้าง	537.80 มม. (21.17 นิ้ว)	609.90 มม. (24.01 นิ้ว)
ความลึก	179.57 มม. (7.07 นิ้ว)	190.10 มม. (7.48 นิ้ว)
ขนาด (ไม่มีขาตั้ง)		
ความสูง	318.50 มม. (12.54 นิ้ว)	359.60 มม. (14.16 นิ้ว)
ความกว้าง	537.80 มม. (21.17 นิ้ว)	609.90 มม. (24.01 นิ้ว)
ความลึก	52.15 มม. (2.05 นิ้ว)	52.15 มม. (2.05 นิ้ว)



ขนาดขาตั้ง		
ความสูง (ยืดออกจนสุด)	410.80 มม. (16.17 นิ้ว)	428.30 มม. (16.86 นิ้ว)
ความสูง (หดสั้นสุด)	364.00 มม. (14.33 นิ้ว)	381.50 มม. (15.02 นิ้ว)
ความกว้าง	245.00 มม. (9.65 นิ้ว)	268.00 มม. (10.55 นิ้ว)
ความลึก	179.57 มม. (7.07 นิ้ว)	190.10 มม. (7.48 นิ้ว)
ฐาน	245.00 x 173.00 มม. (9.65 นิ้ว x 6.81 นิ้ว)	268.00 x 185.00 มม. (10.55 นิ้ว x 7.28 นิ้ว)
น้ำหนัก		
น้ำหนักรวมบรรจุภัณฑ์	8.38 กก. (18.47 ปอนด์)	9.62 กก. (21.21 ปอนด์)
น้ำหนักรวมชุดขาตั้งและสายไฟ	6.00 กก. (13.23 ปอนด์)	7.14 กก. (15.74 ปอนด์)
น้ำหนักไม่รวมชุดขาตั้ง (สำหรับติดตั้งหรือติดตั้ง VESA - ไม่ใช่สาย)	3.81 กก. (8.40 ปอนด์)	4.92 กก. (10.85 ปอนด์)
น้ำหนักของชุดขาตั้ง	1.76 กก. (3.88 ปอนด์)	1.89 กก. (4.17 ปอนด์)

คุณลักษณะสิ่งแวดล้อม

รุ่น	P2422HE	P2722HE
มาตรฐานการปฏิบัติ		
<ul style="list-style-type: none"> • มอนิเตอร์ผ่านการรับรอง ENERGY STAR • EPEAT ได้รับการจดทะเบียนในกรณีที่เกี่ยวข้อง การจดทะเบียน EPEAT นั้นแตกต่างกันไปในแต่ละประเทศ ดูที่ www.epeat.net สำหรับสถานะการจดทะเบียนในแต่ละประเทศ • มาตรฐาน RoHS • ใบรับรองจอแสดงผล TCO และ TCO Certified Edge • มอนิเตอร์ปราศจาก BFR/PVC (ไม่รวมสายเคเบิลภายนอก) • กระจกปราศจากสารหนูและแผงจอปราศจากสารตะกั่วเท่านั้น 		
อุณหภูมิ		
ขณะทำงาน	0°C ถึง 40°C (32°F ถึง 104°F)	
ขณะไม่ทำงาน	<ul style="list-style-type: none"> • ขณะเก็บรักษา: -20°C ถึง 60°C (-4°F ถึง 140°F) • ขณะขนส่ง: -20°C ถึง 60°C (-4°F ถึง 140°F) 	



ความชื้น		
ขณะทำงาน	10% ถึง 80% (ไม่กลั่นตัว)	
ขณะไม่ทำงาน	<ul style="list-style-type: none"> • ขณะเก็บรักษา: 5% ถึง 90% (ไม่กลั่นตัว) • ขณะขนส่ง: 5% ถึง 90% (ไม่กลั่นตัว) 	
ระดับความสูง		
ขณะทำงาน	5,000 ม. (16,404 ฟุต) (สูงสุด)	
ขณะไม่ทำงาน	12,192 ม. (40,000 ฟุต) (สูงสุด)	
การกระจายความร้อน	<ul style="list-style-type: none"> • 403.56 BTU/ชั่วโมง (สูงสุด) • 49.59 BTU/ชั่วโมง (ทั่วไป) 	<ul style="list-style-type: none"> • 451.44 BTU/ชั่วโมง (สูงสุด) • 58.48 BTU/ชั่วโมง (ทั่วไป)

การกำหนดพิน

หัวต่อ DisplayPort (เข้า)

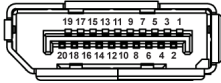

จำนวนขา	สายสัญญาณที่เชื่อมต่อไว้ านที่เป็น 20 ขา
1	ML3 (n)
2	GND
3	ML3 (p)
4	ML2 (n)
5	GND
6	ML2 (p)
7	ML1 (n)
8	GND
9	ML1 (p)
10	ML0 (n)
11	GND
12	ML0 (p)



13	GND
14	GND
15	AUX (p)
16	GND
17	AUX (n)
18	ตรวจพบฮาร์ดดิสก์
19	Re-PWR
20	+3.3 V DP_PWR

หัวต่อ DisplayPort (ออก)

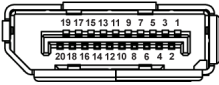

จำนวนขา	สายสัญญาณที่เชื่อมต่อไว้ านที่เป็น 20 ขา
1	ML0 (p)
2	GND
3	ML0 (n)
4	ML1 (p)
5	GND
6	ML1 (n)
7	ML2 (p)
8	GND
9	ML2 (n)
10	ML3 (p)
11	GND
12	ML3 (n)
13	CONFIG1
14	CONFIG2
15	AUX CH (p)



16	GND
17	AUX CH (n)
18	ตรวจพบฮ็อดพลัก
19	กลับ
20	DP_PWR

หัวต่อ HDMI

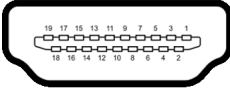

จำนวนขา	สายสัญญาณที่เชื่อมต่อไว้ด้านที่เป็น 19 ขา
1	TMDS DATA 2+
2	TMDS DATA 2 แบบหุ้มฉนวน
3	TMDS DATA 2-
4	TMDS DATA 1+
5	TMDS DATA 1 แบบหุ้มฉนวน
6	TMDS DATA 1-
7	TMDS DATA 0+
8	TMDS DATA 0 แบบหุ้มฉนวน
9	TMDS DATA 0-
10	TMDS CLOCK+
11	TMDS CLOCK แบบหุ้มฉนวน
12	TMDS CLOCK-
13	CEC
14	สำรองไว้ (N.C. สำหรับอุปกรณ์)
15	DDC CLOCK (SCL)
16	DDC DATA (SDA)
17	DDC/CEC Ground
18	กำลังไฟ +5 V
19	ตรวจพบฮ็อดพลัก



เข้ากันได้กับการทำงานแบบ Plug and Play

คุณสามารถติดตั้งมอนิเตอร์ในระบบที่สามารถใช้งานร่วมกันได้กับระบบ Plug and Play มอนิเตอร์นี้จะให้ข้อมูลประจำเครื่องของจอแสดงผล (EDID) กับระบบคอมพิวเตอร์โดยอัตโนมัติ โดยใช้โปรโตคอลแขนเนลข้อมูลการแสดงผล (DDC) เพื่อให้ระบบสามารถกำหนดค่าให้ตัวเองได้ และปรับการตั้งค่าต่างๆ ของมอนิเตอร์ให้เหมาะสมที่สุด การติดตั้งมอนิเตอร์ส่วนใหญ่เป็นระบบอัตโนมัติ คุณสามารถเลือกตั้งค่าอื่นๆ ได้ถ้าต้องการ ดูข้อมูลเพิ่มเติมเกี่ยวกับการเปลี่ยนการตั้งค่ามอนิเตอร์ได้จาก [การใช้งานมอนิเตอร์](#)

อินเทอร์เฟซ Universal Serial Bus (USB)

ในส่วนนี้จะแสดงข้อมูลเกี่ยวกับพอร์ต USB ที่สามารถเลือกใช้ได้บนมอนิเตอร์

SuperSpeed USB 5 Gbps (USB3.2 Gen1)

ความเร็วในการถ่ายโอน	อัตราข้อมูล	พลังงานสูงสุดที่รองรับ (แต่ละพอร์ต)
SuperSpeed	5 Gbps	4.5 W
ความเร็วสูง	480 Mbps	4.5 W
ความเร็วเต็มที่	12 Mbps	4.5 W

USB Type-C

USB Type-C	คำอธิบาย
วิดีโอ	DisplayPort 1.2*
ข้อมูล	SuperSpeed USB 5 Gbps (USB 3.2 Gen1)
ระบบจ่ายไฟ (PD)	สูงสุด 65 W

*HBR2 ได้รับการสนับสนุน



หัวต่อดาวนสตรีม USB 3.2



จำนวนขา	9 ขาด้านข้างของหัวต่อ
1	VCC
2	D-
3	D+
4	GND
5	SSRX-
6	SSRX+
7	GND
8	SSTX-
9	SSTX+

หัวต่อ USB Type-C

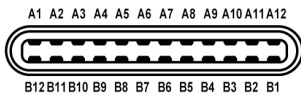

จำนวนขา	ชื่อสัญญาณ	จำนวนขา	ชื่อสัญญาณ
A1	GND	B1	GND
A2	TX1+	B2	TX2+
A3	TX1-	B3	TX2-
A4	VBUS	B4	VBUS
A5	CC1	B5	CC2
A6	D+	B6	D+
A7	D-	B7	D-
A8	SBU1	B8	SBU2
A9	VBUS	B9	VBUS



A10	RX2-	B10	RX1-
A11	RX2+	B11	RX1+
A12	GND	B12	GND

พอร์ต USB

- 1 USB Type-C อัจฉริยะ - ด้านล่าง
- 4 SuperSpeed USB 5 Gbps (USB 3.2 Gen1) Type-A ดาวนส์ตรีม - ด้านล่าง

หมายเหตุ: การทำงานของ SuperSpeed USB 5 Gbps (USB 3.2 Gen1) ต้องใช้คอมพิวเตอร์ที่รองรับ SuperSpeed USB 5 Gbps (USB 3.2 Gen1)

หมายเหตุ: พอร์ต USB บนมอโนเตอร์จะทำงานเฉพาะเมื่อเปิดมอโนเตอร์ หรือเมื่อมอโนเตอร์เปิดอยู่หรืออยู่ในโหมดสแตนด์บาย หากคุณปิดมอโนเตอร์และเปิดใหม่ อุปกรณ์ต่อพ่วงต่างๆ ที่เชื่อมต่อไว้จะต้องใช้เวลาสักครู่ เพื่อให้สามารถกลับมาทำงานได้ตามปกติ

พอร์ต RJ45 (ด้านซ้ายต่อ)

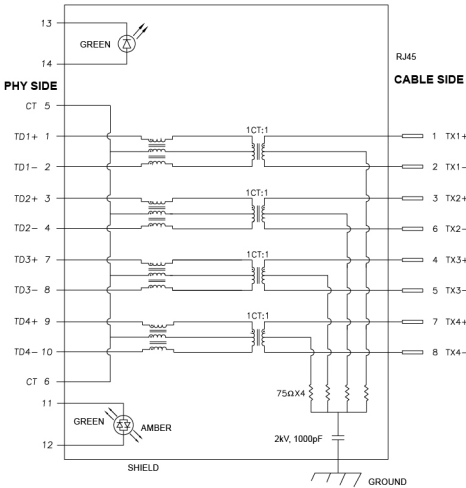

จำนวนขา	สัญญาณ
1	TD1 +
2	TD1 -
3	TD2 +



4	TD2 -
5	CT
6	CT
7	TD3 +
8	TD3 -
9	TD4 +
10	TD4 -
11	เขียน_เหลือง
12	เขียน_เหลือง
13	เขียน
14	เขียน

การติดตั้งไดรเวอร์

ติดตั้งไดรเวอร์ Realtek USB GBE Ethernet Controller สำหรับระบบของคุณ มีให้ดาวน์โหลดที่ www.dell.com/support ภายใต้หัวข้อ "ไดรเวอร์และดาวน์โหลด"

อัตราข้อมูลเครือข่าย (RJ45) ผ่าน USB-C ความเร็วสูงสุดคือ 1000 Mbps

 **หมายเหตุ:** พอร์ต LAN นี้เป็นไปตามมาตรฐาน **1000Base-T IEEE 802.3az**, สนับสนุน Mac Address (พิมพ์บนฉลากรุ่น) **Pass-thru (MAPT), Wake-on-LAN (WOL)** จากโหมดสแตนด์บาย (**S3** เท่านั้น) และ ฟังก์ชัน **UEFI* PXE** บูท [**UEFI PXE** บูท ไม่ได้รับการสนับสนุนบนเดสก์ท็อปพีซีของ Dell (ยกเว้น **OptiPlex 7090/3090 Ultra Desktop**)], คุณสมบัตินี้ทั้ง 3 นี้ขึ้นอยู่กับค่าการตั้งค่า **BIOS** และ เวอร์ชันระบบปฏิบัติการ การทำงานอาจแตกต่างกันกับพีซีที่ไม่ใช่ของ Dell

*UEFI ย่อมาจาก Unified Extensible Firmware Interface



สถานะ LED ของขั้วต่อ RJ45



ป้าย	LED	สี	คำอธิบาย
1	LED ด้านซ้าย	เขียว	ตัวบ่งชี้ลิงค์ / ความเคลื่อนไหว: <ul style="list-style-type: none"> กะพริบ - ความเคลื่อนไหวบนพอร์ต เขียวติด - ลิงค์ถูกเริ่มใช้แล้ว ดับ - ลิงค์ยังไม่ถูกเริ่ม
2	LED ด้านขวา	เหลืองหรือเขียว	ตัวบ่งชี้ความเร็ว: <ul style="list-style-type: none"> เหลืองติด - 1000 Mbps เขียวติด - 100 Mbps ดับ - 10 Mbps

หมายเหตุ: สายเคเบิล RJ45 เป็นอุปกรณ์เสริมมาตรฐานที่ไม่มีในกล่อง

นโยบายคุณภาพและพิกเซลสำหรับมอนิเตอร์ LCD

ในระหว่างกระบวนการผลิตมอนิเตอร์ LCD ไม่ใช่เรื่องผิดปกติที่จะมีหนึ่งหรือหลายพิกเซลที่สว่างคงที่ภายใต้สถานะที่ไม่มีการเปลี่ยนแปลง ซึ่งมองเห็นได้ยาก และไม่มีผลกระทบต่อใดๆ กับคุณภาพในการแสดงผลหรือความสามารถในการใช้งาน โปรดดูข้อมูลเพิ่มเติมเกี่ยวกับนโยบายคุณภาพและพิกเซลสำหรับมอนิเตอร์ของ Dell ได้ที่ www.dell.com/pixelguidelines



คู่มือการดูแลรักษา

การทำความสะอาดมอนิเตอร์ของคุณ

△ **ข้อควรระวัง:** อ่านและปฏิบัติตาม **คำแนะนำด้านความปลอดภัย** ก่อนการทำความสะอาดมอนิเตอร์

⚠ **คำเตือน:** ก่อนทำความสะอาดมอนิเตอร์ ให้ถอดปลั๊กไฟมอนิเตอร์ออกจากเต้าเสียบไฟฟ้า

สำหรับวิธีการปฏิบัติที่ดีที่สุด ให้ปฏิบัติตามคำแนะนำในรายการด้านล่าง ในขณะที่มอนิเตอร์ออกจากกล่อง ทำความสะอาด หรือการดูแลมอนิเตอร์ของคุณ:

- ในการทำความสะอาดหน้าจอป้องกันไฟฟ้าสถิตย์ ใช้ผ้านุ่มที่สะอาดชุบน้ำเบี่ยงหมาดๆ ถ้าเป็นไปได้ ใช้กระดาษทำความสะอาดหน้าจอแบบพิเศษ หรือน้ำยาทำความสะอาดที่เหมาะสมสำหรับสารเคลือบหน้าจอป้องกันไฟฟ้าสถิตย์ อย่าใช้เบนซิน ทินเนอร์ แอมโมเนีย น้ำยาทำความสะอาดที่มีฤทธิ์รุนแรง หรือเครื่องเป่าอากาศ
- ใช้ผ้าชุบน้ำอุ่นหมาดๆ ในการทำความสะอาดมอนิเตอร์ หลีกเลี่ยงการใช้ผงซักฟอก หรือสารทำความสะอาดที่มีลักษณะเดียวกัน ซึ่งทั้งคราบฟิล์มบางๆ ไว้บนมอนิเตอร์
- หากคุณสังเกตเห็นผองแบ่งสีขาว เมื่อคุณนำจอภาพออกจากกล่อง ให้ใช้ผ้าเช็ดออก
- จัดการกับมอนิเตอร์ด้วยความระมัดระวัง เนื่องจากมอนิเตอร์สีเข้มอาจมีรอยขีดข่วน และมีรอยครูดสีขาวได้มากกว่ามอนิเตอร์สีอ่อน
- เพื่อช่วยให้ภาพคงคุณภาพดีที่สลับบนมอนิเตอร์ ขอให้ใช้โปรแกรมรักษาหน้าจอที่เปลี่ยนภาพตลอด และปิดมอนิเตอร์เมื่อไม่ใช้งาน



การติดตั้งมอเนเตอร์

การเชื่อมต่อขาตั้ง

หมายเหตุ: ขาตั้งไม่ได้ถูกติดตั้งมาจากโรงงานเมื่อนำส่งมา

หมายเหตุ: ดำเนินการตามขั้นตอนต่อไปนี้เป็นเพื่อเชื่อมต่อขาตั้งซึ่งนำส่งมาพร้อมมอเนเตอร์ของคุณ หากคุณต่อขาตั้งที่ซื้อมาจากแหล่งอื่น ให้ทำตามขั้นตอนในการติดตั้งที่มาพร้อมกับขาตั้งนั้นแทน

เพื่อเชื่อมต่อขาตั้งมอเนเตอร์:

1. ดำเนินการตามคำแนะนำบนฝากล่องในการถอดขาตั้งออกจากโฟมที่ยึดไว้เพื่อความปลอดภัย
2. ถอดแกนยกขาตั้งและฐานขาตั้งจากวัสดุรองบรรจุภัณฑ์

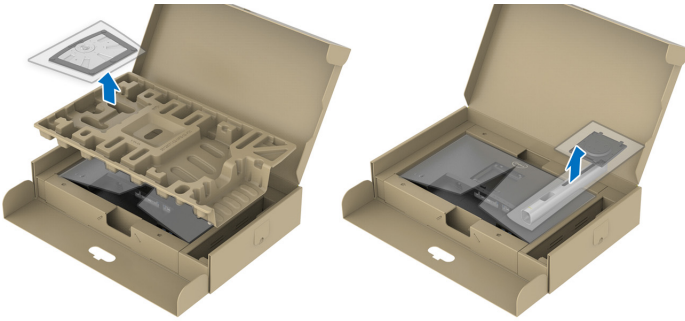

หมายเหตุ: มีการใช้ภาพกราฟิกเพื่อวัตถุประสงค์ในการการแสดงผลประกอบเท่านั้น ลักษณะจริงของวัสดุรองบรรจุภัณฑ์อาจแตกต่างกันไปจากนี้

3. สอดฐานขาตั้งเข้าในสลีตขาตั้งจนสุด
4. ดึงห่วงยึดสกรูขึ้น และไขสกรูตามเข็มนาฬิกา
5. หลังจากไขสกรูจนแน่นแล้ว ให้พับห่วงยึดสกรูเรียบลง

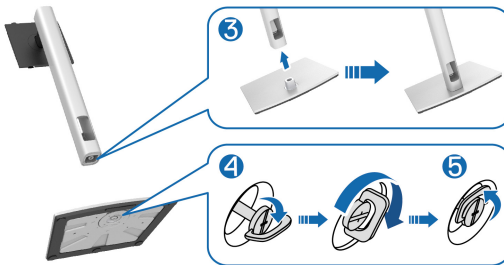

6. ยกฝาปิดชั้นดังที่แสดงไว้ เพื่อเข้าถึงพื้นที่ VESA สำหรับชุดขาตั้ง



หมายเหตุ: ก่อนติดตั้งขาตั้งเข้ากับจอแสดงผล ตรวจสอบให้แน่ใจว่าแผ่นปิดด้านหลังถูกเปิดออกเพื่อให้มีพื้นที่สำหรับการประกอบ

7. ยึดชุดขาตั้งนี้เข้ากับจอแสดงผล

- a. วางแนวร่องที่ด้านหลังของจอแสดงผลให้ตรงกับแถบทั้งสองที่ส่วนบนของขาตั้ง
- b. กดขาตั้งจนกระทั่งยึดเข้ากับมอนิเตอร์



8. ถอดแท่นวางขาตั้งแล้วยกมอนิเตอร์ขึ้นอย่างระมัดระวัง จากนั้นวางบนพื้นผิวที่เรียบ

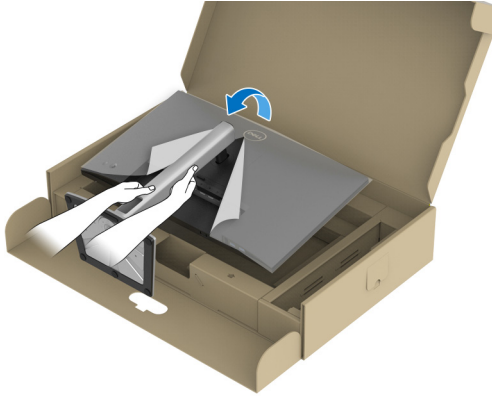

หมายเหตุ: ยกมอนิเตอร์ขึ้นด้วยความระมัดระวัง เพื่อป้องกันสั่นหรือหล่น

9. ถอดฝาปิดออกจากมอนิเตอร์

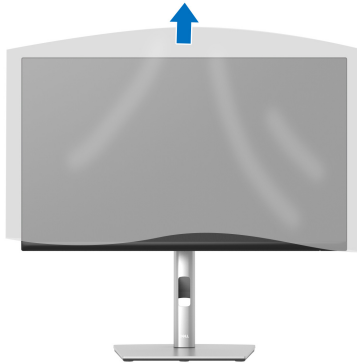

การเชื่อมต่อมอนิเตอร์ของคุณ

⚠ คำเตือน: ก่อนที่คุณจะเริ่มกระบวนการใดๆ ในส่วนนี้ ให้ปฏิบัติตาม [คำแนะนำด้านความปลอดภัย](#)

✍ **หมายเหตุ:** มอนิเตอร์ของ Dell ได้รับการออกแบบมาให้ทำงานได้ดีที่สุดกับสายเคเบิลในกล่องของ Dell Dell ไม่รับประกันคุณภาพและประสิทธิภาพของวิดีโอเมื่อใช้สายเคเบิลที่ไม่ใช่ของ Dell

✍ **หมายเหตุ:** เดินสายเคเบิลผ่านสล๊อตสำหรับยึดสายเคเบิล ก่อนทำการเชื่อมต่อ

✍ **หมายเหตุ:** อย่าเชื่อมต่อสายเคเบิลทั้งหมดเข้ากับคอมพิวเตอร์พร้อมกัน

✍ **หมายเหตุ:** มีการใช้ภาพกราฟิกเพื่อวัตถุประสงค์ในการการแสดงผลภาพประกอบเท่านั้น ลักษณะจริงของคอมพิวเตอร์อาจแตกต่างไปจากนี้

ในการเชื่อมต่อมอนิเตอร์ของคุณเข้ากับคอมพิวเตอร์:

1. ปิดคอมพิวเตอร์ของคุณ และดึงสายไฟออก
2. เดินสายไฟผ่านช่องจัดเก็บสายไฟบนขาตั้งแล้วเชื่อมต่อเข้ากับมอนิเตอร์



3. เชื่อมต่อสายเคเบิล DisplayPort, USB Type-C หรือ HDMI จากมอนิเตอร์ไปยังคอมพิวเตอร์ของคุณ



การเชื่อมต่อสายเคเบิล DisplayPort (DisplayPort กับ DisplayPort)

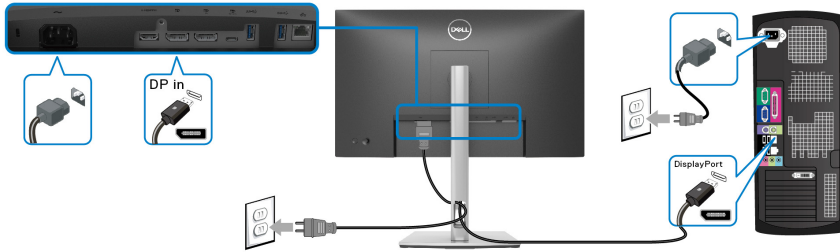

การเชื่อมต่อสายเคเบิล USB Type-C

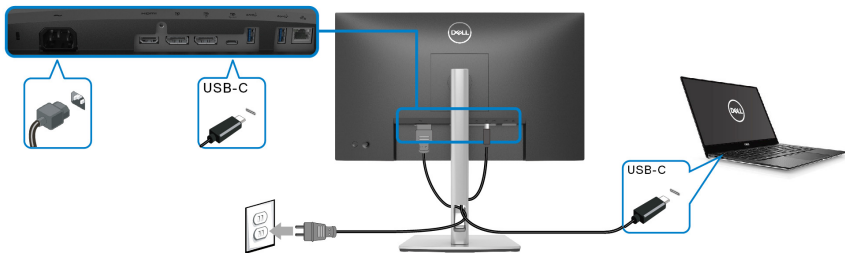

หมายเหตุ: ใช้เฉพาะสายเคเบิล **USB Type-C** ที่จัดส่งมาพร้อมมอโนเตอร์เท่านั้น

- พอร์ตนี้สนับสนุนโหมตสำรอง DisplayPort (DP1.2 มาตรฐานเท่านั้น)
- พอร์ตระบบจ่ายไฟ USB Type-C ตามข้อบังคับ (PD เวอร์ชัน 3.0) สามารถจ่ายไฟได้สูงถึง 65 W
- หากโน้ตบุ๊กของคุณต้องการกำลังไฟมากกว่า 65 W ในการดำเนินงาน และแบตเตอรี่มีพลังงานเหลือน้อยแล้ว อาจไม่สามารถรับการจ่ายไฟเข้าหรือชาร์จไฟด้วยพอร์ต USB PD ของมอโนเตอร์นี้ได้



การเชื่อมต่อสาย HDMI (อุปกรณ์ซื้อเพิ่ม)

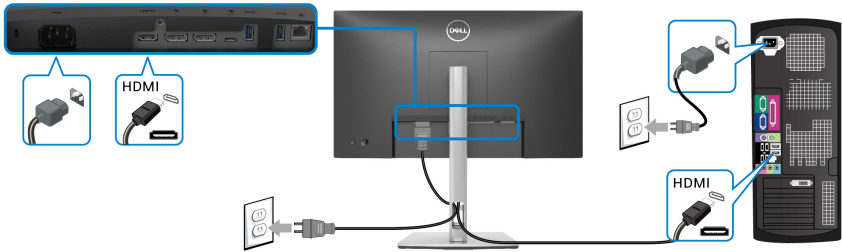

การเชื่อมต่อจอภาพสำหรับฟังก์ชันการส่งข้อมูลมัลติสตรีม (MST) แบบ DP

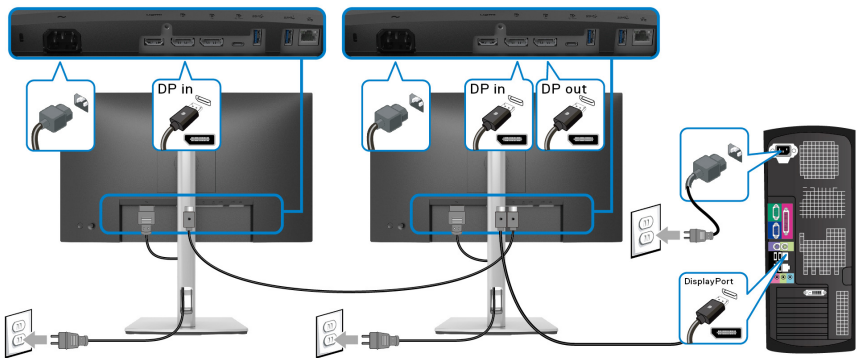

หมายเหตุ: มอนิเตอร์นี้สนับสนุนคุณสมบัติ DP MST เพื่อให้ผู้ใช้คุณสมบัตินี้ได้ กราฟฟิกการ์ดของ PC ของคุณต้องได้รับการรับรองเป็น DP1.2 พร้อมตัวเลือก MST

หมายเหตุ: ถอดปลั๊กยางออกเมื่อใช้ขั้วต่อ DP ออก



การเชื่อมต่อมอนิเตอร์สำหรับฟังก์ชันการส่งข้อมูลมัลติสตรีม (MST) แบบ USB-C

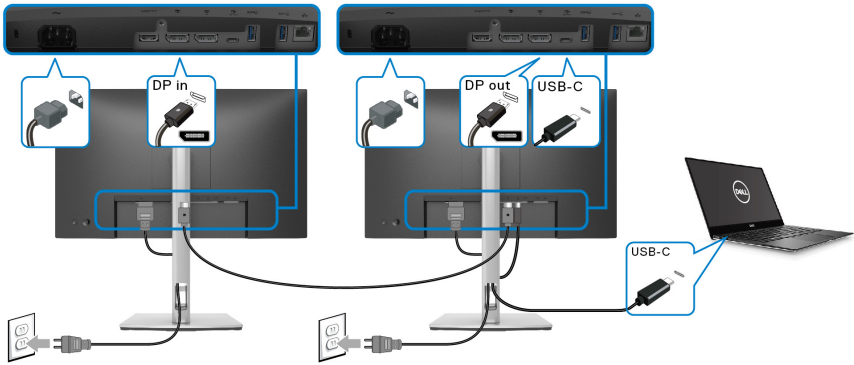

หมายเหตุ: จำนวนสูงสุดของมอนิเตอร์ที่รองรับผ่าน MST ขึ้นอยู่กับแบนด์วิดท์ของแหล่งสัญญาณ USB-C

หมายเหตุ: ถอดปลั๊กยางออกเมื่อใช้ขั้วต่อ DP ออก
การเชื่อมต่อสาย RJ45 (อุปกรณ์ซื้อเพิ่ม)

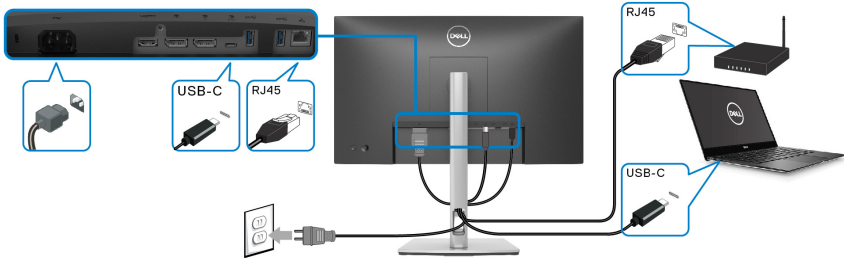

หมายเหตุ: สายเคเบิล RJ45 เป็นอุปกรณ์เสริมมาตรฐานที่ไม่มีมาให้ในกล่อง



Dell Power Button Sync (DPBS)

มอนิเตอร์ของคุณได้รับการออกแบบด้วยคุณสมบัติ Dell Power Button Sync (DPBS) เพื่อให้คุณควบคุมสถานะพลังงานของระบบพีซีจากปุ่มเพาเวอร์ของมอนิเตอร์ คุณสมบัตินี้สนับสนุนเฉพาะแพลตฟอร์ม Dell ที่มีฟังก์ชัน DPBS ในตัวและสนับสนุนผ่านอินเทอร์เฟซ USB-C เท่านั้น

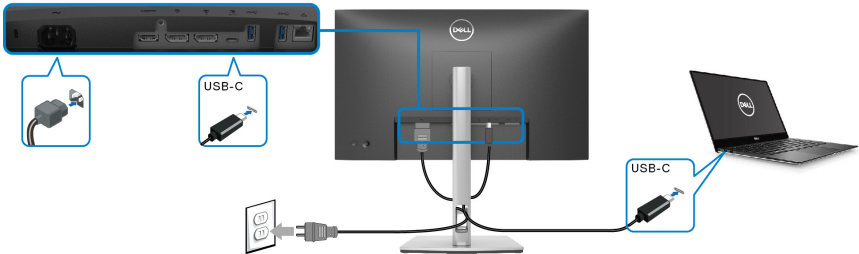

เพื่อให้แน่ใจว่าฟังก์ชัน DPBS ทำงานได้เป็นครั้งแรก ให้ทำตามขั้นตอนต่อไปนี้เป็นอันดับแรกสำหรับแพลตฟอร์มที่สนับสนุน DPBS ใน **แผงควบคุม** ก่อน

หมายเหตุ: DPBS สนับสนุนเฉพาะพอร์ตอัปสตรีม USB Type-C

1. ไปยัง **แผงควบคุม**

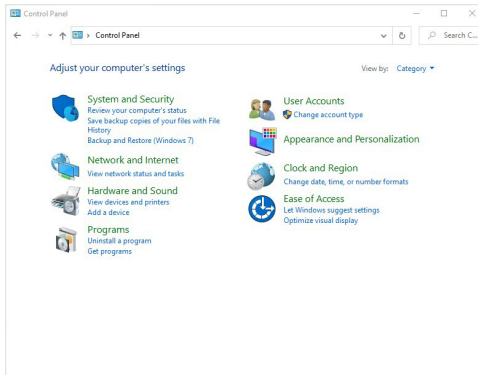

2. เลือก ฮาร์ดแวร์และเสียง, ตามด้วย ตัวเลือกพลังงาน

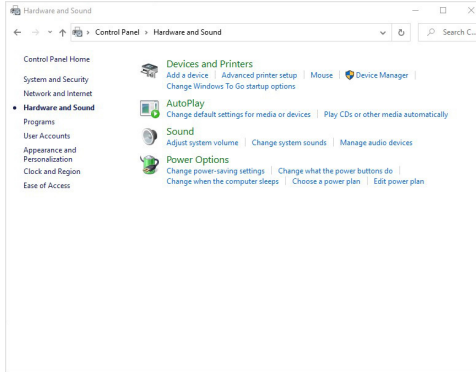

3. ไปยัง การตั้งค่าระบบ

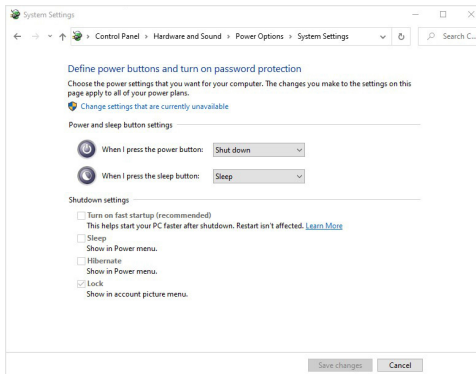

4. ในเมนูร็อบตาารนของ เมื่อฉนกดปุ่มเปิด/ปิดเครื่อง, จะมีตัวเลือกให้เลือกสองสามตัวเลือกได้แก่ **ไม่ต้องทำอะไร/สลีป/ไฮเบอร์เนต/ปิดเครื่อง** คุณสามารถเลือก **สลีป/ไฮเบอร์เนต/ปิดเครื่อง**

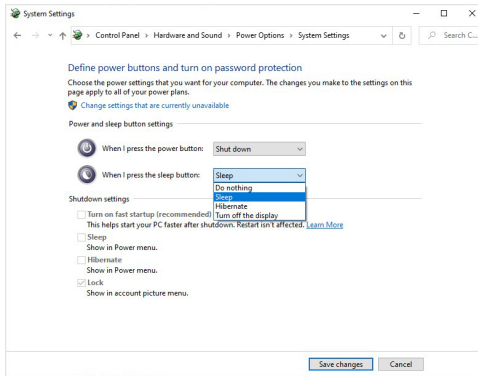
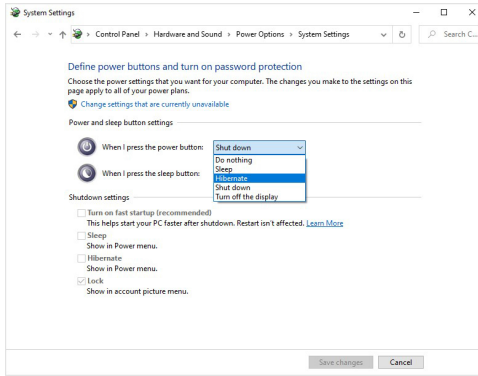

หมายเหตุ: อย่าเลือก "ไม่ต้องทำอะไร" มิฉะนั้นปุ่มเพาเวอร์ของมอเนเตอร์จะไม่สามารถซิงค์กับสถานะพลังงานของระบบพีซีได้



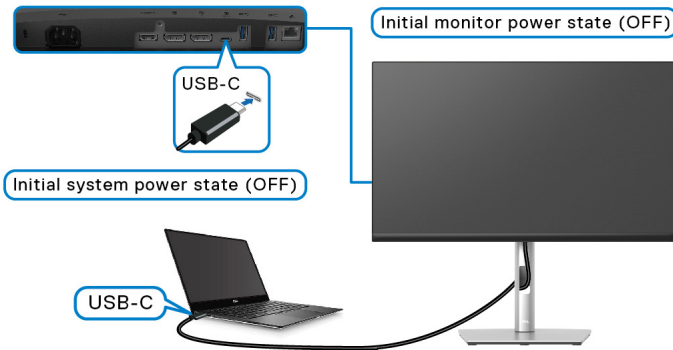

การเชื่อมต่อมอนิเตอร์สำหรับ DPBS เป็นครั้งแรก



สำหรับการตั้งค่าฟังก์ชัน DPBS เป็นครั้งแรก:

1. ตรวจสอบให้แน่ใจว่าทั้งพีซีและมอนิเตอร์ปิดอยู่
2. กดปุ่มเพาเวอร์เพื่อเปิดมอนิเตอร์
3. เชื่อมต่อสายเคเบิล USB-C จากพีซีเข้ากับมอนิเตอร์
4. ทั้งมอนิเตอร์และพีซีจะเปิดตามปกติยกเว้นแพลตฟอร์ม Dell Optiplex 7090/3090 Ultra
5. เมื่อคุณเชื่อมต่อแพลตฟอร์ม Dell Optiplex 7090/3090 Ultra คุณอาจพบว่าทั้งมอนิเตอร์และพีซีจะเปิดขึ้นชั่วคราวหนึ่ง รอสักครู่ (ประมาณ 6 วินาที) และทั้งพีซีและมอนิเตอร์จะปิด เมื่อคุณกดปุ่มเพาเวอร์ของมอนิเตอร์หรือพีซี ทั้งพีซีและมอนิเตอร์จะเปิดขึ้น สถานะพลังงานของระบบพีซีซิงค์กับปุ่มเพาเวอร์ของมอนิเตอร์

 **หมายเหตุ:** เมื่อทั้งมอนิเตอร์และพีซีอยู่ในสถานะปิดเครื่องในครั้งแรก ขอแนะนำให้คุณเปิดมอนิเตอร์ก่อน จากนั้นเชื่อมต่อสาย USB-C จากพีซีเข้ากับมอนิเตอร์

 **หมายเหตุ:** คุณสามารถจ่ายไฟให้กับแพลตฟอร์ม Dell PC* Ultra โดยใช้แจ๊คอะแดปเตอร์ DC หรืออีกวิธีหนึ่ง คุณสามารถจ่ายไฟให้กับแพลตฟอร์ม Dell PC* Ultra โดยใช้สายเคเบิล USB-C ของมอนิเตอร์ผ่าน Power Delivery (PD) โพรตocol ตั้งค่า USB-C Charging ๕ 65W (การชาร์จ USB-C ๕ 65 W) เป็น On in Off Mode (เปิดในโหมดปิด)

*ตรวจสอบการสนับสนุน Dell PC สำหรับ DPBS



การใช้ฟังก์ชัน DPBS

การตื่นด้วยสาย USB-C

เมื่อคุณเชื่อมต่อสายเคเบิล USB-C สถานะของมอนิเตอร์/พีซีจะเป็นดังนี้:

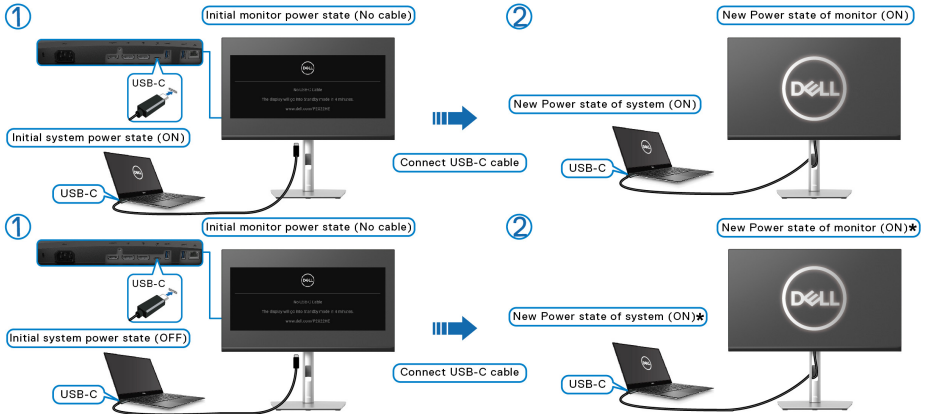

***ระบบ Dell PC บางรุ่นไม่รองรับการปลุกแลลดฟอรมผ่านทางมอนิเตอร์**

เมื่อคุณกดปุ่มเพาเวอร์ของมอนิเตอร์หรือปุ่มเพาเวอร์ของพีซีสถานะของมอนิเตอร์/พีซีจะเป็นดังนี้:

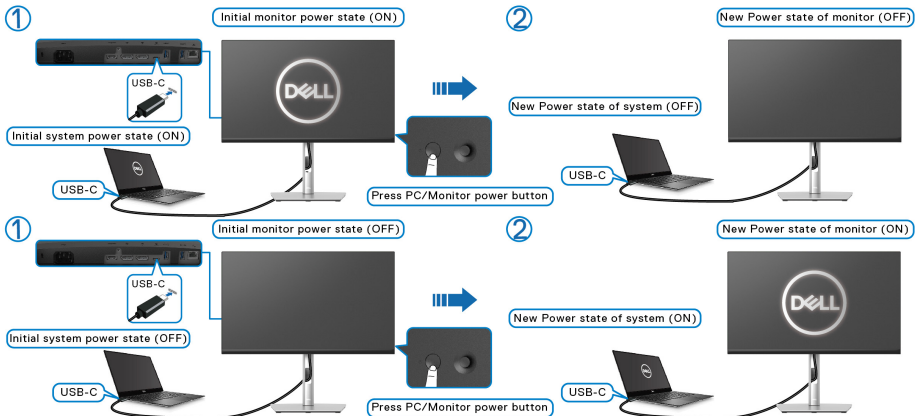

- เมื่อมอนิเตอร์และสถานะเพาเวอร์ของพีซีเป็นเปิดอยู่ กดปุ่มเพาเวอร์ของมอนิเตอร์ค้างไว้เป็นเวลา 4 วินาที, ข้อความแจ้งบนหน้าจอจะถามว่าคุณต้องการปิดเครื่องพีซีหรือไม่

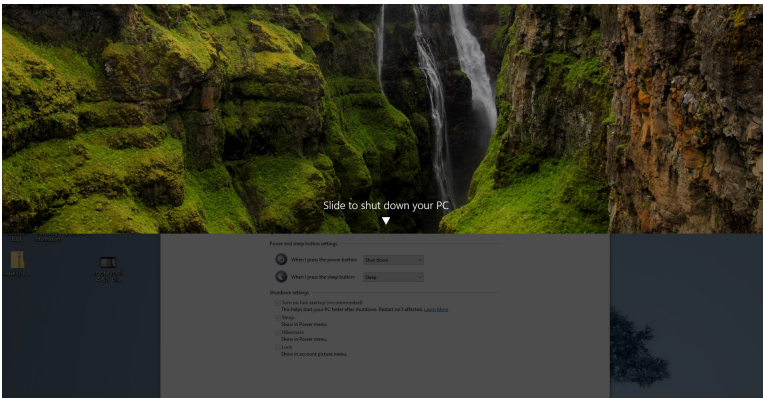
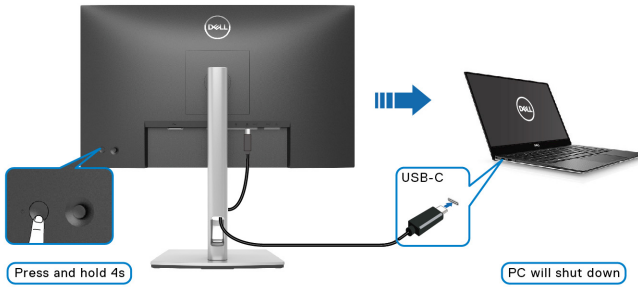

- เมื่อมอนิเตอร์และสถานะเพาเวอร์ของพีซีเป็นเปิดอยู่ กดปุ่มเพาเวอร์ของมอนิเตอร์ค้างไว้ 10 วินาทีที่พีซีจะปิดลง

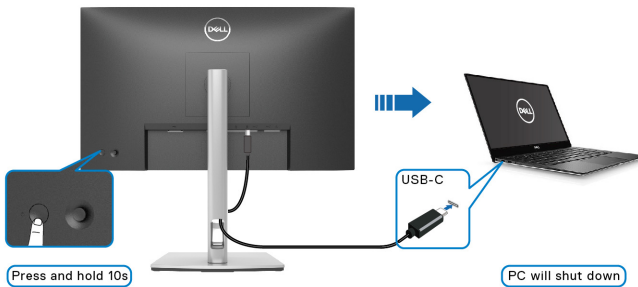

การเชื่อมต่อมอนิเตอร์สำหรับฟังก์ชันการส่งข้อมูลมัลติสตรีม (MST) แบบ USB-C

พีซีเชื่อมต่อกับมอนิเตอร์สองจอในสถานะปิดเครื่องเริ่มต้น และสถานะพลังงานของระบบพีซีจะซิงค์กับปุ่มเพาเวอร์ของมอนิเตอร์ 1 เมื่อคุณกดปุ่มมอนิเตอร์ 1 หรือปุ่มเพาเวอร์ของพีซี ทั้งมอนิเตอร์ 1 และพีซีจะเปิด ในขณะเดียวกัน มอนิเตอร์ 2 จะยังคงปิดอยู่ คุณต้องกดปุ่มเพาเวอร์บนมอนิเตอร์ 2 ด้วยตนเองเพื่อเปิดมอนิเตอร์นี้

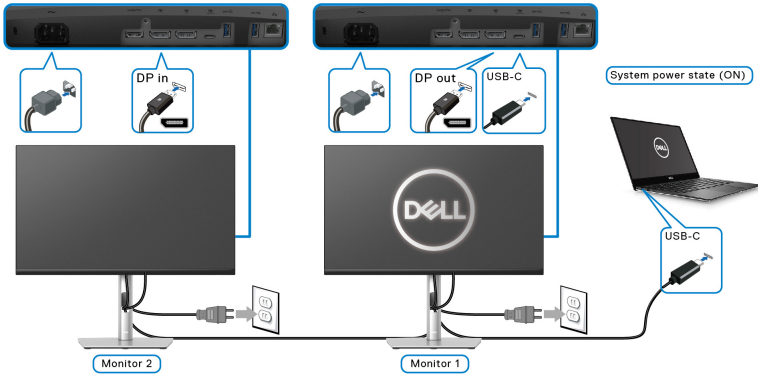

เช่นเดียวกัน พีซีเชื่อมต่อกับมอนิเตอร์สองจอในสถานะเปิดเครื่องเริ่มต้น และสถานะพลังงานของระบบพีซีจะซิงค์กับปุ่มเพาเวอร์ของมอนิเตอร์ 1 เมื่อคุณกดปุ่มมอนิเตอร์ 1 หรือปุ่มเพาเวอร์ของพีซี ทั้งมอนิเตอร์ 1 และพีซีจะปิด ในขณะเดียวกัน มอนิเตอร์ 2 จะอยู่ในโหมดสแตนด์บาย คุณต้องกดปุ่มเพาเวอร์บนมอนิเตอร์ 2 ด้วยตนเองเพื่อปิดมอนิเตอร์นี้

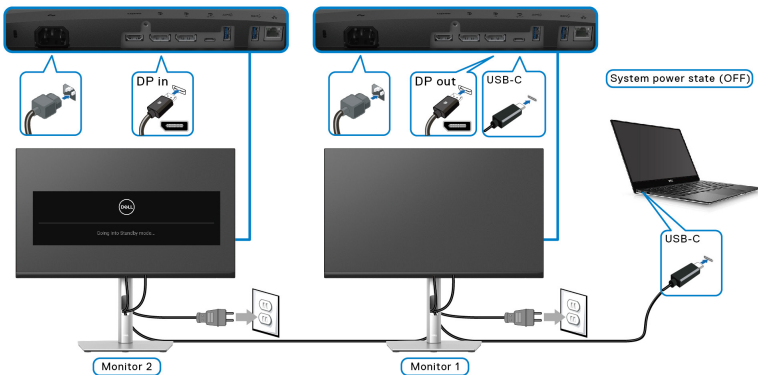

การเชื่อมต่อมอนิเตอร์สำหรับ USB-C

แพลตฟอร์ม Dell PC* Ultra มีพอร์ต USB-C สองพอร์ต ดังนั้นสถานะพลังงานทั้งมอนิเตอร์ 1 และมอนิเตอร์ 2 จึงสามารถซิงค์กับพีซีได้

เมื่อพีซีและมอนิเตอร์สองจออยู่ในสถานะเปิดเครื่องเริ่มต้น การกดปุ่มเพาเวอร์บนมอนิเตอร์ 1 หรือมอนิเตอร์ 2 จะเป็นการปิดพีซี, มอนิเตอร์ 1 และมอนิเตอร์ 2

*ตรวจสอบการสนับสนุน Dell PC สำหรับ DPBS

หมายเหตุ: DPBS สนับสนุนเฉพาะพอร์ตอัปสตรีม USB Type-C

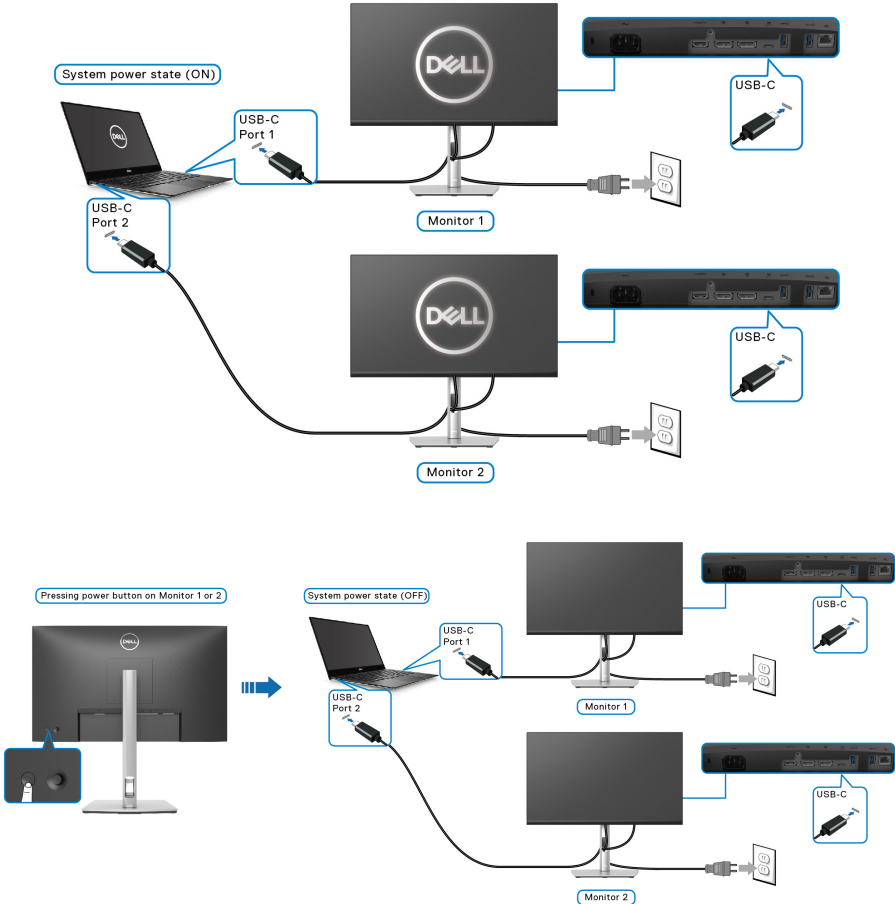

ตรวจสอบให้แน่ใจว่าได้ตั้งค่า **USB-C Charging @ 65W (การชาร์จ USB-C @ 65 W)** เป็น **On in Off Mode (เปิดในโหมดปิด)** เมื่อพีซีและมอนิเตอร์สองจออยู่ในสถานะปิดเครื่องเริ่มต้น การกดปุ่มเพาเวอร์บนมอนิเตอร์ 1 หรือมอนิเตอร์ 2 จะเป็นการเปิดพีซี, มอนิเตอร์ 1 และมอนิเตอร์ 2

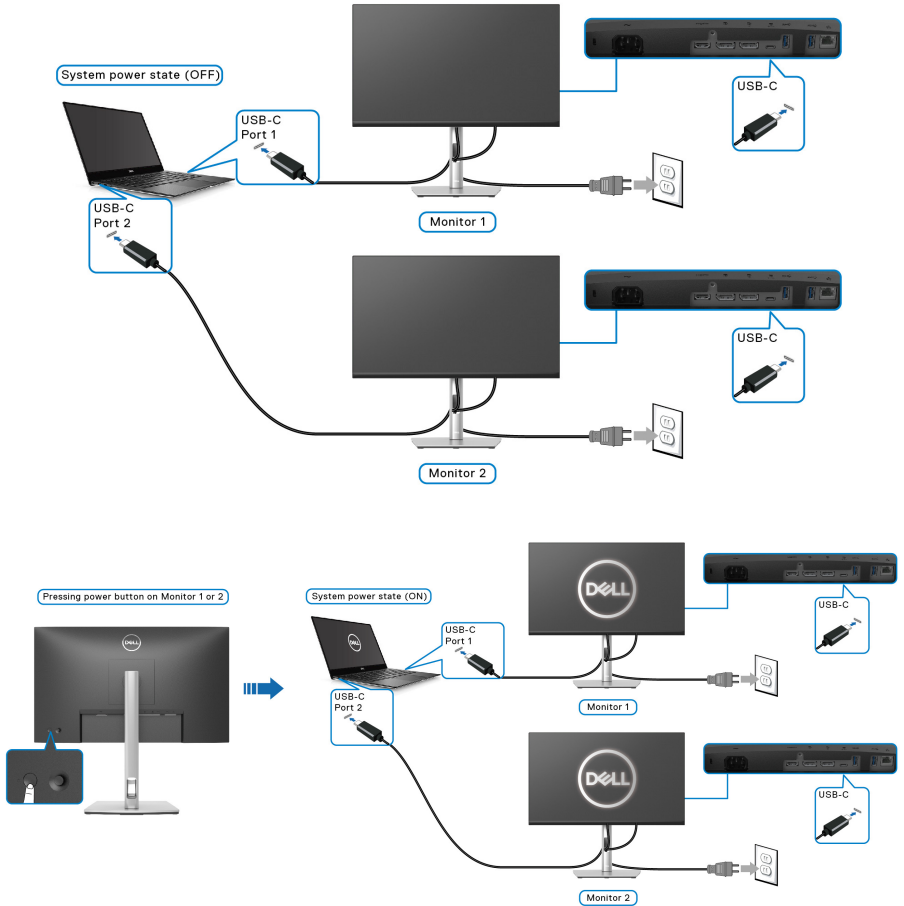



การจัดการกับสายเคเบิล



หลังจากต่อสายเคเบิลที่จำเป็นทั้งหมดเข้ากับมอนิเตอร์และคอมพิวเตอร์ของคุณแล้ว (โปรดดู [การเชื่อมต่อมอนิเตอร์ของคุณ](#) สำหรับการต่อสายเคเบิล) ให้จัดระเบียบสายเคเบิลทั้งหมดตามที่แสดงด้านบน

การถอดขาตั้งมอนิเตอร์

-  **หมายเหตุ:** เพื่อป้องกันรอยขีดข่วนบนจอ LCD ขณะถอดขาตั้งออก ตรวจสอบให้แน่ใจว่ามีการวางมอนิเตอร์ไว้บนพื้นผิวที่นุ่มและสะอาด
-  **หมายเหตุ:** ดำเนินการตามขั้นตอนต่อไปนี่เพื่อถอดขาตั้งซึ่งนำส่งมาพร้อมมอนิเตอร์ของคุณ หากคุณถอดขาตั้งที่ซื้อมาจากแหล่งอื่น ให้ทำตามขั้นตอนในการติดตั้งที่มาพร้อมกับขาตั้งนั้นแทน



เพื่อถอดขาตั้งออก:

1. วางมอนิเตอร์ลงบนผ้านุ่มหรือโซฟานุ่ม
2. กดปุ่มปลดล็อกขาตั้งค้างไว้
3. ยกขาตั้งออกจากมอนิเตอร์



อุปกรณ์ยึดผนัง VESA (อุปกรณ์เสริม)

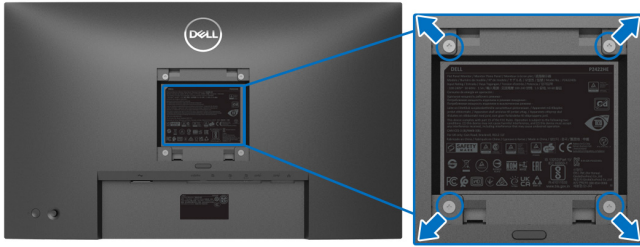

(ขนาดสกรู: M4 x 10 มม.)

ให้ดูขั้นตอนที่มาพร้อมกับชุดยึดผนัง VESA ที่ใช้ด้วยกันได้

1. วางหน้ามอนิเตอร์บนผ้าหรือเบาะที่นุ่มบนโต๊ะที่มีพื้นผิวเรียบและมั่นคง
2. ถอดขาตั้งออก (โปรดดู การถอดขาตั้งมอนิเตอร์)
3. ใช้ไขควงแฉกเพื่อถอดสกรู 4 ตัวที่ยึดฝาปิดพลาสติกออก
4. ติดแผ่นโลหะยึดจากชุดติดตั้งผนังเข้ากับมอนิเตอร์
5. ติดมอนิเตอร์บนผนัง สำหรับข้อมูลเพิ่มเติม โปรดดูเอกสารประกอบที่มาพร้อมกับชุดติดตั้งบนผนัง

 **หมายเหตุ:** สำหรับใช้กับแผ่นโลหะยึดผนังในรายการ **UL** หรือ **CSA** หรือ **GS** ซึ่งสามารถรับน้ำหนักหรือโหลดต่ำสุดที่ **15.24 กก. (P2422HE)** / **19.68 กก. (P2722HE)** เท่านั้น



การใช้งานมอนิเตอร์

เปิดมอนิเตอร์

กดปุ่มเปิดปิด เพื่อเปิดมอนิเตอร์

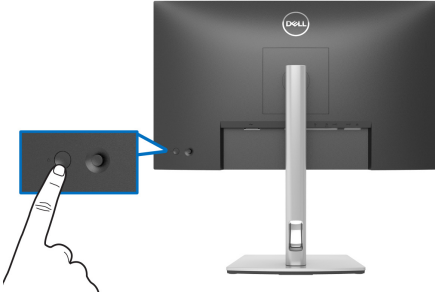

การใช้จอยสติ๊กควบคุม

ใช้การจอยสติ๊กควบคุมที่ด้านหลังของมอนิเตอร์เพื่อทำการปรับการแสดงผลบนหน้าจอ OSD

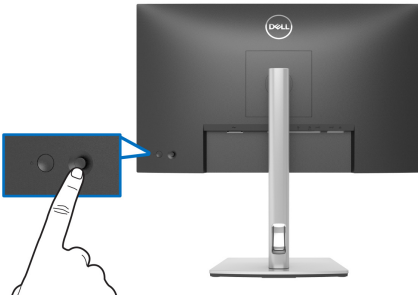

1. กดจอยสติ๊กเพื่อเปิด ตัวเรียกใช้เมนู
2. เลื่อนจอยสติ๊กขึ้น/ลง/ซ้าย/ขวาเพื่อสลับระหว่างตัวเลือกต่างๆ
3. ใช้ปุ่มจอยสติ๊กอีกครั้งเพื่อยืนยันการเลือก

จอยสติ๊ก

คำอธิบาย

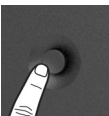

- เมื่อไม่มี OSD บนหน้าจอ ให้กดจอยสติ๊กเพื่อเปิด ตัวเรียกใช้เมนู โปรดดู [การเข้าถึง ตัวเรียกใช้เมนู](#)
- เมื่อ OSD ปรากฏขึ้น กดจอยสติ๊กเพื่อยืนยันการเลือกหรือบันทึกการตั้งค่า



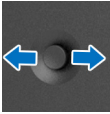

- สำหรับการนำทางแบบ 2 ทิศทาง (ขวาและซ้าย)
- เลื่อนไปทางขวาเพื่อเข้าสู่เมนูย่อย
- เลื่อนไปทางซ้ายเพื่อออกจากเมนูย่อย

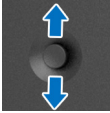

- สำหรับการนำทางแบบ 2 ทิศทาง (ขึ้นและลง)
- สลับระหว่างรายการเมนู
- เพิ่ม (ขึ้น) หรือลด (ลง) พารามิเตอร์ของรายการเมนูที่เลือก

การใช้เมนูที่แสดงบนหน้าจอ (OSD)

การเข้าถึง ตัวเรียกใช้เมนู

เมื่อคุณสลับหรือกดจอยสติ๊ก ตัวเรียกใช้เมนู จะปรากฏขึ้นเพื่อให้คุณเข้าถึงเมนูหลักของ OSD และฟังก์ชันทางลัด

เพื่อเลือกฟังก์ชัน ให้เลื่อนจอยสติ๊ก

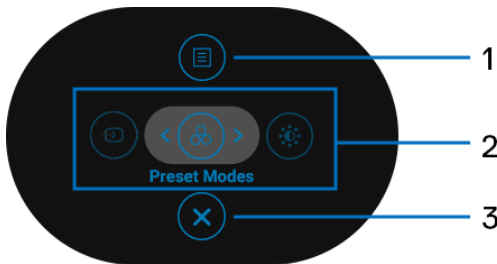

ตารางต่อไปนี้อธิบายถึงฟังก์ชัน ตัวเรียกใช้เมนู:

ป้าย	ไอคอน	คำอธิบาย
1		เพื่อเรียกใช้เมนูหลักที่แสดงบนหน้าจอ (OSD) โปรดดู การเข้าถึงระบบเมนู



2



ฟังก์ชันทาง
ลัด

เมื่อคุณเลื่อนจอยสติ๊กไปทางซ้ายหรือขวาเพื่อสลับระหว่างฟังก์ชันทางลัด รายการที่ถูกเลือกจะถูกไฮไลต์ และถูกเลื่อนไปยังตำแหน่งกึ่งกลาง กดจอยสติ๊กเพื่อเข้าสู่เมนูย่อย หลังจากที่คุณเปลี่ยนการตั้งค่า กดจอยสติ๊กเพื่อบันทึกการเปลี่ยนแปลงก่อนที่จะไปยังฟังก์ชันอื่นหรือออก

- **Input Source (แหล่งสัญญาณเข้า):** เพื่อเลือกแหล่งสัญญาณเข้าจากรายการของสัญญาณวิดีโอซึ่งอาจมีการเชื่อมต่อเข้ากับมอนิเตอร์ของคุณ
- **Preset Modes (โหมดพีรีเซ็ต):** เพื่อเลือกโหมดสีที่ต้องการจากรายการ โหมดพีรีเซ็ต
- **Brightness/Contrast (ความสว่าง/ความเข้ม):** เพื่อเข้าถึงแถบเลื่อนปรับความสว่างและความเข้ม

หมายเหตุ: คุณสามารถตั้งค่าปุ่มทางลัดที่คุณต้องการ ดู [Personalize \(ปรับแต่งเอง\)](#) สำหรับรายละเอียดเพื่อออกจาก ตัวเรียกใช้เมนู

3



ออก

การใช้ปุ่มนำทาง

เมื่อเมนูหลัก OSD เปิดใช้งานอยู่ ให้เลื่อนจอยสติ๊กเพื่อกำหนดการตั้งค่า ปุ่มนำทางดังต่อไปนี้ถูกแสดงที่ด้านล่าง OSD

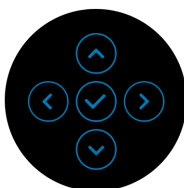

หลังจากที่คุณเปลี่ยนการตั้งค่า กดจอยสติ๊กเพื่อบันทึกการเปลี่ยนแปลงก่อนที่จะไปยังเมนูอื่นหรือออกจากเมนู OSD

 **หมายเหตุ:** หากต้องการออกจากรายการเมนูปัจจุบันและกลับไปยังเมนูก่อนหน้า ให้เลื่อนจอยสติ๊กไปทางซ้ายจนกระทั่งคุณออก



การเข้าถึงระบบเมนู

 **หมายเหตุ:** หลังจากที่คุณเปลี่ยนการตั้งค่า กดจอยสติ๊กเพื่อบันทึกการเปลี่ยนแปลงก่อนที่จะไปยังเมนูอื่นหรือออกจากเมนู **OSD**

ไอคอน เมนูและเมนูย่อย

คำอธิบาย



Brightness/Contrast (ความสว่าง/ความเข้ม)

เปิดใช้งานการปรับ **Brightness/Contrast (ความสว่าง/ความเข้ม)**

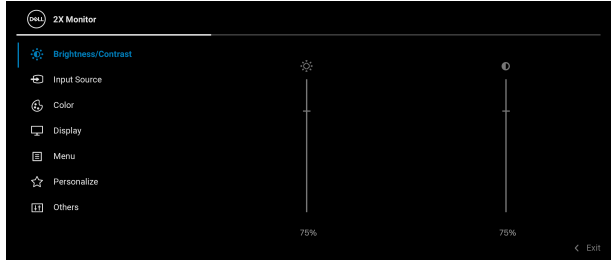

Brightness (ความสว่าง)

ปรับความสว่างของไฟพื้นหลัง

เลื่อนจอยสติ๊กขึ้นเพื่อเพิ่มระดับความสว่างหรือเลื่อนจอยสติ๊กลงเพื่อลดระดับความสว่าง (ต่ำสุด 0 / สูงสุด 100)

Contrast (ความเข้ม)

ปรับ **Brightness (ความสว่าง)** ก่อน จากนั้นจึงปรับ **Contrast (ความเข้ม)** เฉพาะเมื่อจำเป็นต้องปรับเท่านั้น

เลื่อนจอยสติ๊กขึ้นเพื่อเพิ่มระดับความเข้มหรือเลื่อนจอยสติ๊กลงเพื่อลดระดับความเข้ม (ต่ำสุด 0 / สูงสุด 100)

ฟังก์ชัน **Contrast (ความเข้ม)** จะปรับค่าความแตกต่างระหว่างความมืดและความสว่างบนหน้าจอของมอโนเตอร์





Input Source (แหล่งสัญญาณ ขาเข้า)

เลือกสัญญาณเข้าระหว่างสัญญาณวิดีโอที่แตกต่างกันที่อาจเชื่อมต่ออยู่กับมอนิเตอร์ของคุณ

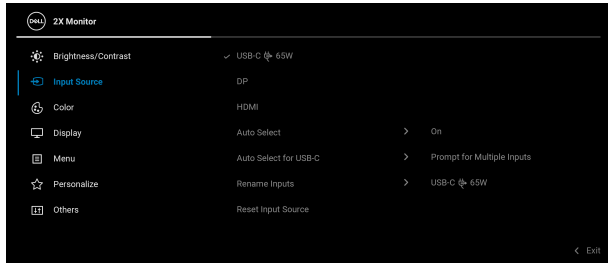

USB-C (65W)

เลือกสัญญาณขาเข้า **USB-C (65W)** เมื่อคุณใช้ขั้วต่อ USB Type-C กดจอยสติ๊กเพื่อยืนยันการเลือก

DP

เลือกสัญญาณเข้า **DP** เมื่อคุณใช้ขั้วต่อ DisplayPort (DP) กดจอยสติ๊กเพื่อยืนยันการเลือก

HDMI

เลือกสัญญาณเข้า **HDMI** เมื่อคุณกำลังใช้ขั้วต่อ HDMI กดจอยสติ๊กเพื่อยืนยันการเลือก

Auto Select (เลือกอัตโนมัติ)

ช่วยให้คุณสามารถ สแกนแหล่งสัญญาณเข้าที่มีให้เลือกใช้งาน ค่าเริ่มต้นคือ **On (เปิด)**



Auto Select for USB-C
(เลือก USB-C อัตโนมัติ)

ช่วยให้คุณสามารถตั้งค่า Auto Select for USB-C (เลือก USB-C อัตโนมัติ) เป็น:

- **Prompt for Multiple Inputs** (พร้อมท์สำหรับแหล่งสัญญาณเข้าหลายแหล่ง): แสดงข้อความ "**Switch to USB-C Video Input**" (สลับเป็นแหล่งสัญญาณเข้าวิดีโอ USB-C) เพื่อให้คุณเลือกว่าจะสลับหรือไม่
- **Yes (ใช่)**: สลับไปที่แหล่งสัญญาณเข้าวิดีโอ USB-C เสมอ (โดยไม่ต้องถาม) เมื่อต่อสาย USB Type-C
- **No (ไม่)**: ไม่ต้องสลับไปใช้แหล่งสัญญาณวิดีโอ USB-C โดยอัตโนมัติเมื่อเชื่อมต่อสาย USB Type-C

กดจอยสติ๊กเพื่อยืนยันการเลือก

หมายเหตุ: ตัวเลือกนี้ใช้ได้เฉพาะเมื่อ **Auto Select (เลือกอัตโนมัติ)** ถูกเปิด

Rename Inputs
(เปลี่ยนชื่อสัญญาณขาเข้า)

อนุญาตให้คุณระบุชื่อแหล่งสัญญาณเข้าที่ตั้งไว้ล่วงหน้าสำหรับแหล่งสัญญาณที่เลือก ตัวเลือกที่กำหนดไว้ล่วงหน้าคือ **PC (พีซี)**, **PC 1 (พีซี 1)**, **PC 2 (พีซี 2)**, **Laptop (แล็ปท็อป)**, **Laptop 1 (แล็ปท็อป 1)**, และ **Laptop 2 (แล็ปท็อป 2)** การตั้งค่าเริ่มต้นคือ **Off (ปิด)**

หมายเหตุ: เมื่อคุณทำการเปลี่ยนชื่อสำหรับสัญญาณเข้า USB-C คำจำกัดความยังคงอยู่หลังจากตัวเลือกที่ระบุ เช่น **PC 1 ⇄ 65W (พีซี 1 ⇄ 65 W)**

หมายเหตุ: ไม่สามารถใช้ได้กับชื่อสัญญาณเข้าที่แสดงในข้อความเตือนและ **Display Info (ข้อมูลการแสดงผล)**

Reset Input Source (รีเซ็ตแหล่งสัญญาณขาเข้า)

รีเซ็ตการตั้งค่าสัญญาณเข้ามอโนเตอร์ของคุณให้กลับเป็นการตั้งค่าจากโรงงาน





Color (สี)

ปรับโหมดการตั้งค่าสี

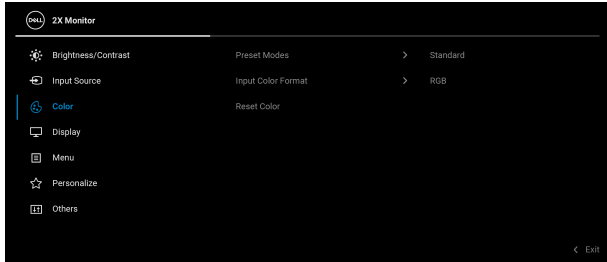

Preset Modes (โหมดปรับสี)

ช่วยให้คุณสามารถเลือกจากรายการโหมดปรับสีที่กดจอยสติ๊กเพื่อยืนยันการเลือก

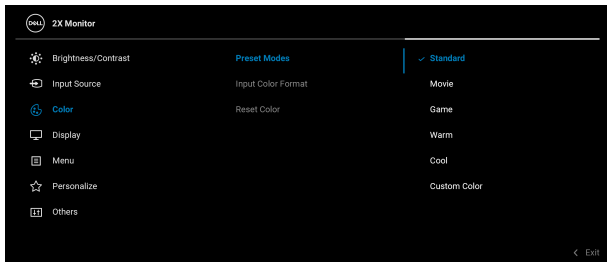

- **Standard (มาตรฐาน):** โหลดการตั้งค่าสีมาตรฐานของมอนิเตอร์ นี่เป็นโหมดปรับสีเริ่มต้น
- **Movie (ภาพยนตร์):** โหลดการตั้งค่าสีที่เหมาะสมที่สุดสำหรับภาพยนตร์
- **Game (เกม):** โหลดการตั้งค่าสีที่เหมาะสมที่สุดสำหรับแอปพลิเคชันเกมส่วนใหญ่
- **Warm (อุ่น):** แสดงสีที่อุณหภูมิสีที่ต่ำกว่า หน้าจอจะปรากฏเป็นโทนสีที่อุ่นขึ้นด้วยสีแดง/เหลือง



Preset Modes (โหมดปรับแต่ง)

- **Cool (เย็น):** แสดงสีที่อุณหภูมิสีที่สูงกว่า หน้าจอจะปรากฏเป็นโทนสีที่เย็นขึ้นด้วยสีน้ำเงิน
- **Custom Color (สีปรับแต่งเอง):** อนุญาตให้คุณปรับการตั้งค่าสีด้วยตัวคุณเอง เลื่อนจอยสติ๊กเพื่อปรับค่าสี R, G, B และสร้างโหมดสีปรับแต่งของคุณเองขึ้นมา

Input Color Format (รูปแบบสีที่เข้ามอนิเตอร์)

- ช่วยให้คุณสามารถตั้งค่าโหมดสัญญาณเข้าวิดีโอเป็น:
- **RGB:** เลือกตัวเลือกนี้หากมีการเชื่อมต่อมอนิเตอร์ของคุณเข้ากับคอมพิวเตอร์ หรือเครื่องเล่นมีเดียที่สนับสนุนสัญญาณขาออก RGB
 - **YCbCr:** เลือกตัวเลือกนี้ หากเครื่องเล่นมีเดียของคุณรองรับเฉพาะสัญญาณขาออก YCbCr
- กดจอยสติ๊กเพื่อยืนยันการเลือก



Hue (ความอิ่มตัวของสี)

เปลี่ยนสีของภาพวิดีโอเป็นสีเขียวหรือม่วง ตัวเลือกนี้ใช้สำหรับปรับความสดของสีที่ต้องการ เลื่อนจอยสติ๊กเพื่อปรับระดับความอิ่มตัวของสีจาก '0' ถึง '100'

หมายเหตุ: การปรับ Hue (ความอิ่มตัวของสี) มีให้เลือกใช้ได้เมื่อคุณเลือกปรับโหมด **Movie (ภาพยนตร์)** หรือ **Game (เกม)**

Saturation (ความอิ่มตัว)

ปรับความอิ่มตัวสำหรับภาพวิดีโอ เลื่อนจอยสติ๊กเพื่อปรับระดับความอิ่มตัวจาก '0' ถึง '100'

หมายเหตุ: การปรับ Saturation (ความอิ่มตัว) สามารถทำได้เมื่อคุณเลือกโหมดปรับ **Movie (ภาพยนตร์)** หรือ **Game (เกม)**



Reset Color (รีเซ็ตสี)

รีเซ็ตการตั้งค่าสีจอแสดงผลของคุณ กลับเป็นการตั้งค่าจากโรงงาน



Display (การแสดงผล)

ใช้เมนู **Display (การแสดงผล)** เพื่อปรับภาพ

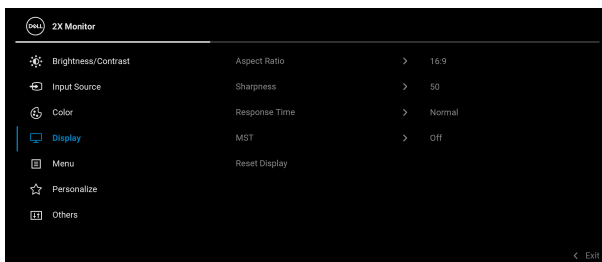

Aspect Ratio (อัตราส่วนภาพ)

ปรับอัตราส่วนภาพเป็น **16:9**, **4:3**, หรือ **5:4**

Sharpness (ความคมชัด)

คุณสมบัตินี้สามารถทำให้ภาพดูชัดขึ้น หรือซอฟต์ลง เลื่อนจอยสติ๊กเพื่อปรับระดับความคมชัดจาก '0' ถึง '100'

Response Time (เวลาในการตอบสนอง)

อนุญาตให้คุณตั้งค่า **Response Time (เวลาในการตอบสนอง)** เป็น **Normal (ปกติ)** หรือ **Fast (เร็ว)**

MST

DisplayPort Multi Stream Transport. การตั้งค่าเริ่มต้นคือ **Off (ปิด)** เพื่อเปิดใช้งาน MST (DP ออก) ให้เลือก **On (เปิด)**

หมายเหตุ: เมื่อเชื่อมต่อสายเคเบิล DisplayPort/USB Type-C และสายเคเบิล DP ดาวน์สตรีม OSD จะตั้งค่า **MST** เป็น **On (เปิด)** โดยอัตโนมัติ การดำเนินการนี้จะทำเพียงครั้งเดียวหลังจากที่ **Factory Reset (การรีเซ็ตค่าจากโรงงาน)** หรือ **Reset Display (รีเซ็ตจอแสดงผล)** ถูกเลือก

Reset Display (รีเซ็ตจอแสดงผล)

รีเซ็ตการตั้งค่าจอแสดงผลทั้งหมดเป็นค่ามาตรฐานจากโรงงาน





Menu (เมนู)

เลือกตัวเลือกนี้ เพื่อปรับการตั้งค่าของ OSD เช่น ภาษาของ OSD เวลาที่เมนูจะยังคงอยู่บนหน้าจอ เป็นต้น

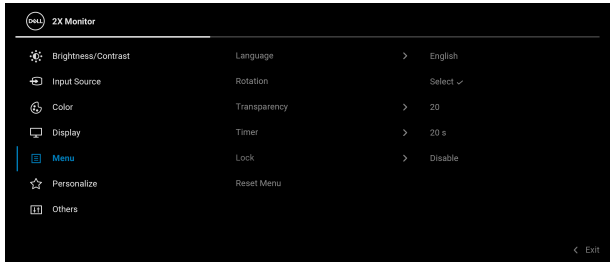

Language (ภาษา)

ตั้งค่าการแสดงผล OSD เป็นหนึ่งในแปดภาษาเหล่านี้ (อังกฤษ สเปน ฝรั่งเศส เยอรมัน โปรตุเกสในบราซิล รัสเซีย จีนตัวย่อ หรือญี่ปุ่น)

Rotation (การหมุน)

กดจอยสติ๊กเพื่อหมุน OSD และหน้าจอ 0/90/180/270 องศา

คุณสามารถปรับเมนูให้สอดคล้องกับการแสดงผลของคุณ

Transparency (ความโปร่งแสง)

เลือกตัวเลือกนี้เพื่อเปลี่ยนความโปร่งแสงของเมนูโดยการเลื่อนจอยสติ๊ก (ต่ำสุด 0/สูงสุด 100)

Timer (ตัวตั้งเวลา)

ตั้งระยะเวลาที่ OSD จะยังคงแสดงอยู่บนหน้าจอ หลังจากที่คุณกดปุ่มครั้งสุดท้าย

เลื่อนจอยสติ๊กเพื่อปรับสไลเดอร์โดยเพิ่มขึ้นครั้งละ 1 วินาที ตั้งแต่ 5 ถึง 60 วินาที



Lock (ล็อค)

ด้วยปุ่มควบคุมบนมอนิเตอร์ที่ถูกล็อค คุณสามารถป้องกันไม่ให้บุคคลอื่นเข้าถึงการควบคุมได้ นอกจากนี้ยังป้องกันการเปิดใช้งานโดยไม่ตั้งใจในการใช้งานมอนิเตอร์หลายจอติดกัน

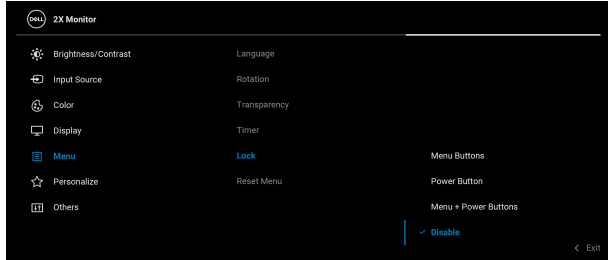

- **Menu Buttons (ปุ่มเมนู):** ฟังก์ชันจอยสติ๊กทั้งหมดถูกล็อคไว้และผู้ใช้ไม่สามารถเข้าถึงได้
- **Power Button (ปุ่มเพาเวอร์):** เฉพาะปุ่มเพาเวอร์ที่ถูกล็อคและผู้ใช้จะไม่สามารถเข้าถึงได้
- **Menu + Power Buttons (ปุ่มเมนู + ปุ่มเพาเวอร์):** ทั้งปุ่มจอยสติ๊กและปุ่มเพาเวอร์ถูกล็อคและผู้ใช้จะไม่สามารถเข้าถึงได้

การตั้งค่าเริ่มต้นคือ **Disable (ปิดใช้งาน)**

ทางเลือกวิธีล็อค: คุณสามารถเลื่อนจอยสติ๊กขึ้น/ลง/ซ้าย/ขวาค้างไว้ 4 วินาทีเพื่อตั้งค่าตัวเลือกล็อคผ่านเมนูป๊อปอัพ จากนั้นกดจอยสติ๊กเพื่อยืนยันการกำหนดค่า

หมายเหตุ: เพื่อปลดล็อคปุ่ม ให้เลื่อนจอยสติ๊กขึ้น/ลง/ซ้าย/ขวาค้างไว้ 4 วินาที จากนั้นกดจอยสติ๊กเพื่อยืนยันการเปลี่ยนแปลงและปิดเมนูป๊อปอัพ

Reset Menu (เมนูรีเซ็ต)

รีเซ็ตการตั้งค่า OSD ทั้งหมดเป็นค่ามาตรฐานจากโรงงาน





Personalize (ปรับแต่งเอง)

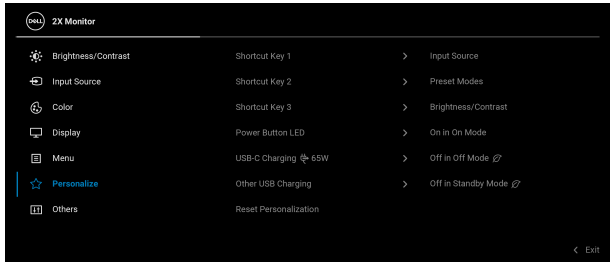

Shortcut Key 1 (ปุ่มทางลัด 1)	ช่วยให้คุณสามารถเลือกคุณสมบัติจาก Preset Modes (โหมดพรีเซ็ต) , Brightness/Contrast (ความสว่าง/ความเข้ม) , Input Source (แหล่งสัญญาณขาเข้า) , Aspect Ratio (อัตราส่วนภาพ) , Rotation (การหมุน) , หรือ Display Info (ข้อมูลการแสดงผล) และตั้งค่าเป็นปุ่มทางลัด
Shortcut Key 2 (ปุ่มทางลัด 2)	
Shortcut Key 3 (ปุ่มทางลัด 3)	
Power Button LED (LED ปุ่มเปิดปิด)	อนุญาตให้คุณตั้งค่า LED แสดงสถานะเปิดหรือปิดเพื่อประหยัดพลังงาน
USB-C Charging (ปุ่ม 65W (การชาร์จ USB-C (ปุ่ม 65 W))	การตั้งค่าเริ่มต้นคือ Off in Off Mode (ปิดในโหมดปิด) การเลือก On in Off Mode (เปิดในโหมดปิด) อาจชาร์จโน้ตบุ๊กหรืออุปกรณ์มือถือของคุณผ่านสายเคเบิล USB Type-C แม้ในขณะที่มอนิเตอร์อยู่ในโหมดปิด
Other USB Charging (การชาร์จ USB อื่นๆ)	อนุญาตให้คุณเปิดหรือปิดการทำงานของฟังก์ชันการชาร์จ USB Type-A (พอร์ตดาวนสตรีม) ในระหว่างมอนิเตอร์อยู่ในโหมดสแตนด์บาย
Reset Personalization (รีเซ็ตการปรับแต่งการตั้งค่าส่วนบุคคล)	รีเซ็ตการตั้งค่าทั้งหมดภายในเมนู Personalize (ปรับแต่งเอง) เป็นค่ามาตรฐานจากโรงงาน





Others (อื่นๆ)

เลือกเมนูนี้เพื่อปรับการตั้งค่า OSD เช่น **DDC/CI**, **LCD Conditioning (การปรับสภาพ LCD)**, และอื่นๆ

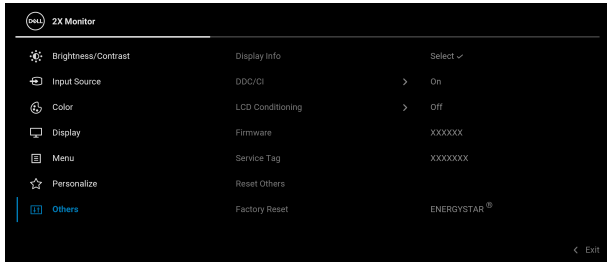

Display Info (ข้อมูลการแสดงผล)

แสดงการตั้งค่าปัจจุบันของมอนิเตอร์นี้

DDC/CI

DDC / CI (Display Data Channel/Command Interface) อนุญาตให้คุณปรับการตั้งค่ามอนิเตอร์โดยใช้ซอฟต์แวร์ในคอมพิวเตอร์ของคุณ คุณสามารถปิดใช้งานคุณสมบัตินี้โดยการเลือก **Off (ปิด)**

เปิดทำงานคุณสมบัตินี้ เพื่อสัมผัสประสบการณ์การใช้งานที่ยืดเยื้อมากที่สุด และให้ได้สมรรถนะที่ดีที่สุดจากจอแสดงผลของคุณ

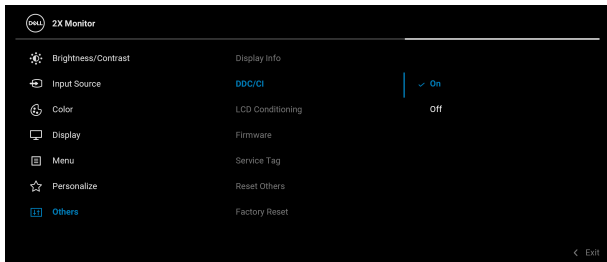

LCD Conditioning (การปรับสภาพ LCD)

ช่วยลดอาการภาพค้างบนหน้าจอในกรณีที่เกิดเล็กน้อย ขึ้นอยู่กับระดับของภาพที่ค้างบนหน้าจอ โปรแกรมอาจใช้เวลาในการเรียกใช้งานพอสมควร คุณสามารถเปิดใช้งานคุณลักษณะนี้โดยการเลือก **On (เปิด)**

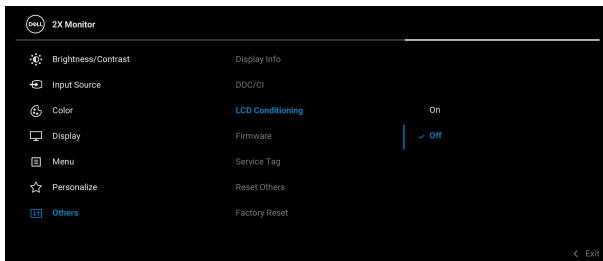

Firmware (เฟิร์มแวร์)

แสดงผลเวอร์ชันเฟิร์มแวร์ของมอনিเตอร์

Service Tag (แท็กบริการ)

แสดงแท็กบริการของจอแสดงผลของคุณ สตริงนี้จำเป็นเมื่อคุณมองหาการสนับสนุนทางโทรศัพท์, ตรวจสอบสถานะการรับประกัน, อัปเดตไดรเวอร์บนเว็บไซต์ของ Dell ฯ

Reset Others (รีเซ็ตอื่นๆ)

รีเซ็ตการตั้งค่าทั้งหมดภายใต้เมนู **Others (อื่นๆ)** กลับเป็นค่าที่ตั้งไว้จากโรงงาน



Factory Reset (การรีเซ็ตค่าจาก โรงงาน)

เรียกคืนค่าที่ตั้งไว้ทั้งหมดเป็นค่าเริ่มต้นจากโรงงาน การตั้งค่าเหล่านี้ยังเป็นการตั้งค่าสำหรับการทดสอบ ENERGY STAR®

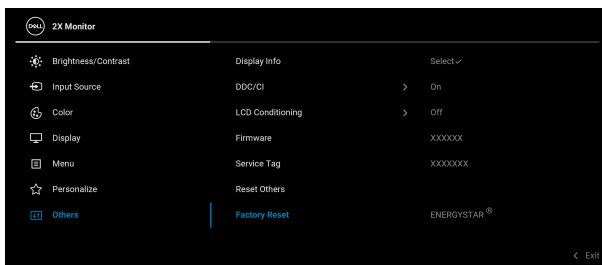

ข้อความเตือน OSD

เมื่อมอนิเตอร์ไม่สนับสนุนโหมดความละเอียดบางโหมด คุณจะเห็นข้อความดังต่อไปนี้:

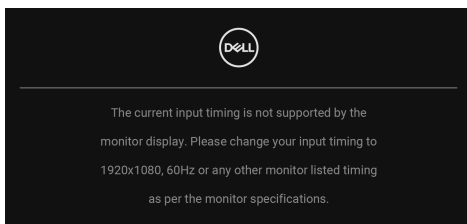

ซึ่งหมายความว่ามอนิเตอร์ไม่สามารถซิงโครไนซ์สัญญาณที่ได้รับจากคอมพิวเตอร์ได้ โปรดดู **ข้อมูลจำเพาะของมอนิเตอร์** สำหรับช่วงความถี่ในแนวนอนและแนวตั้งที่มอนิเตอร์นี้สามารถใช้ได้ โหมดที่แนะนำคือ **1920 x 1080** คุณจะเห็นข้อความต่อไปนี้ก่อนปิดใช้งานฟังก์ชัน **DDC/CI**:

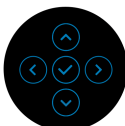
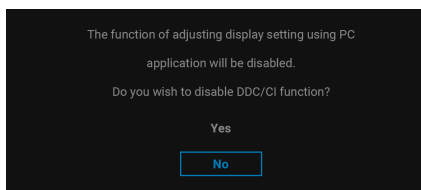

เมื่อคุณปรับระดับ **Brightness (ความสว่าง)** เหนือกว่าระดับค่าเริ่มต้นเป็นครั้งแรก ข้อความต่อไปนี้จะปรากฏขึ้น:

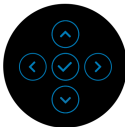
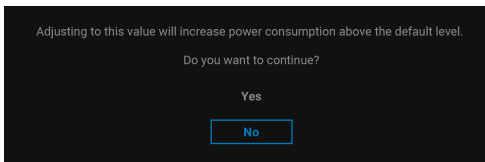

หมายเหตุ: หากคุณเลือก **Yes (ใช่)** ข้อความจะไม่ปรากฏขึ้นในครั้งต่อไป เมื่อคุณเปลี่ยนการตั้งค่า **Brightness (ความสว่าง)**

เมื่อคุณเปลี่ยนการตั้งค่าเริ่มต้นของคุณสมบัติการประหยัดพลังงานเป็นครั้งแรกเช่น **USB-C Charging ๕ 65W (การชาร์จ USB-C ๕ 65 W)**, หรือ **Other USB Charging (การชาร์จ USB อื่นๆ)**, ข้อความต่อไปนี้จะปรากฏขึ้น:

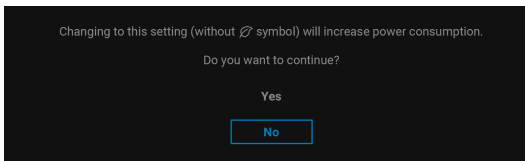

หมายเหตุ: หากคุณเลือก **Yes (ใช่)** สำหรับคุณสมบัติที่กล่าวถึงข้างต้น, ข้อความจะไม่ปรากฏในครั้งต่อไปที่คุณเปลี่ยนการตั้งค่าของคุณสมบัติเหล่านี้ เมื่อคุณรีเซ็ตเป็นค่าจากโรงงาน ข้อความจะปรากฏขึ้นอีกครั้ง

เมื่อมอนิเตอร์เข้าสู่โหมดสแตนด์บาย จะมีข้อความต่อไปนี้จะปรากฏขึ้น:

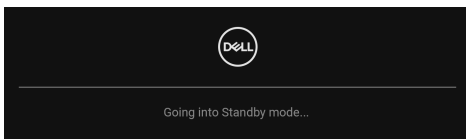

เปิดใช้คอมพิวเตอร์ และปลุกมอนิเตอร์ เพื่อให้สามารถใช้งาน **OSD**



OSD จะทำงานเฉพาะในโหมด การทำงานปกติ หากคุณกดจอยสติ๊กในระหว่างโหมด สแตนด์บายจะปรากฏข้อความดังต่อไปนี้ ตามสัญญาณเข้าที่เลือก:

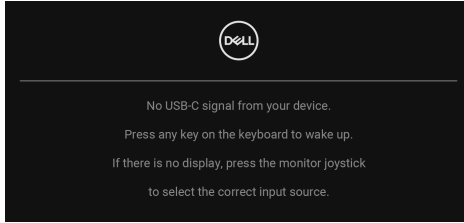

เปิดใช้คอมพิวเตอร์และมอนิเตอร์ เพื่อเข้าสู่ OSD

 **หมายเหตุ:** ข้อความอาจแตกต่างกันไปเล็กน้อยตามสัญญาณเข้าที่เชื่อมต่อไว้

หากมีการเลือกสัญญาณเข้า USB Type-C, DisplayPort หรือ HDMI และไม่มีการเชื่อมต่อสายเคเบิลที่เกี่ยวข้อง ข้อความดังต่อไปนี้จะปรากฏขึ้น:

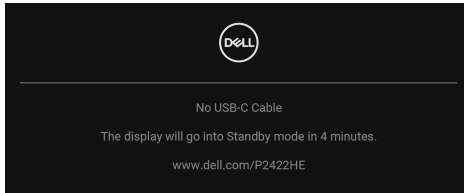

หรือ

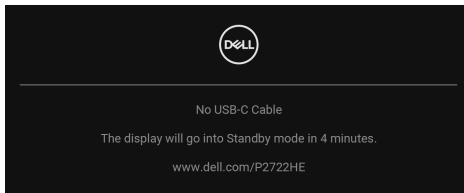

 **หมายเหตุ:** ข้อความอาจแตกต่างกันไปเล็กน้อยตามสัญญาณเข้าที่เชื่อมต่อไว้



เมื่อมอนิเตอร์นี้อยู่ภายใต้สัญญาณเข้า DP/HDMI และสายเคเบิล USB Type-C เชื่อมต่ออยู่กับโน้ตบุ๊กที่รองรับโหมดโหมดสารอง DP หาก **Auto Select for USB-C (เลือก USB-C อัตโนมัติ)** ถูกเปิดใช้งาน ข้อความดังต่อไปนี้จะปรากฏขึ้น:

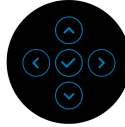
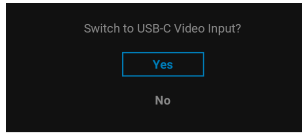

คุณ将会เห็นข้อความดังต่อไปนี้ก่อนเปิดใช้งานฟังก์ชัน **Lock (ล็อค)**:

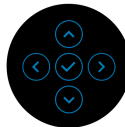
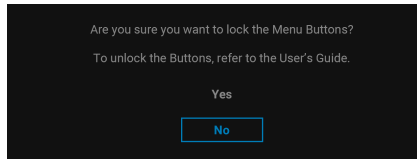

 **หมายเหตุ:** ข้อความอาจแตกต่างกันไปเล็กน้อยตามการตั้งค่าที่ถูกเลือกไว้ เมื่อ **Factory Reset (การรีเซ็ตค่าจากโรงงาน)** ถูกเลือก ข้อความดังต่อไปนี้จะปรากฏขึ้น:

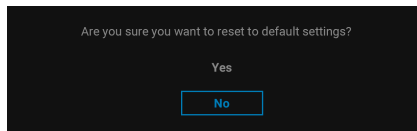

เมื่อ **Yes (ใช่)** ถูกเลือก ข้อความดังต่อไปนี้จะปรากฏขึ้น

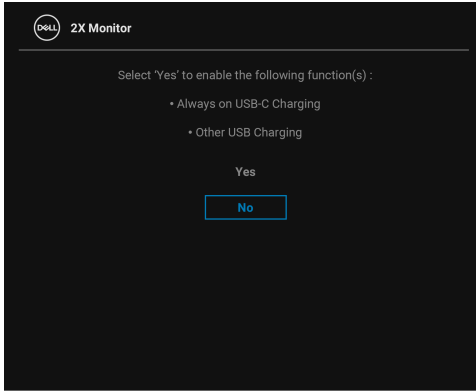

โปรดดู [การแก้ปัญหา](#) สำหรับข้อมูลเพิ่มเติม



การตั้งค่าความละเอียดที่เหมาะสมที่สุด

ในการตั้งค่ามอนิเตอร์เป็นความละเอียดสูงสุด:

ใน Windows® 7, Windows® 8, และ Windows® 8.1:

1. สำหรับ Windows® 8 และ Windows® 8.1 เท่านั้น เลือกเดสก์ท็อปเพื่อสลับไปยังเดสก์ท็อปคลาสสิก
2. คลิกขวามุมเดสก์ท็อปและเลือก **ความละเอียดของหน้าจอ**
3. คลิกรายการหล่นลงของ **ความละเอียดของหน้าจอ** และเลือก **1920 x 1080**
4. **คลิก ตกลง**

ใน Windows® 10:

1. คลิกขวามุมเดสก์ท็อป และคลิกที่ **การตั้งค่าการแสดงผล**
2. คลิกที่ **การตั้งค่าการแสดงผลขั้นสูง**
3. คลิกรายการหล่นลงของ **ความละเอียด** และเลือก **1920 x 1080**
4. **คลิกที่ นำไปใช้**

หากคุณไม่เห็นตัวเลือก 1920 x 1080 คุณอาจจำเป็นต้องปรับปรุงไดรเวอร์กราฟฟิกของคุณ ขึ้นอยู่กับคอมพิวเตอร์ของคุณ ให้ดำเนินการหนึ่งในขั้นตอนดังต่อไปนี้ให้เสร็จสมบูรณ์:

ถ้าคุณมีคอมพิวเตอร์เดสก์ท็อป หรือคอมพิวเตอร์พกพาของ Dell:

- ไปยัง <http://www.dell.com/support> ป้อนแท็กบริการของคุณ และดาวน์โหลดไดรเวอร์กราฟฟิกล่าสุดสำหรับกราฟฟิกการ์ดของคุณ

ถ้าคุณใช้คอมพิวเตอร์ที่ไม่ใช่ของ Dell (แบบพกพาหรือเดสก์ท็อป):

- ไปยังหน้าเว็บไซต์สนับสนุนสำหรับคอมพิวเตอร์ของคุณ และดาวน์โหลดไดรเวอร์กราฟฟิกล่าสุด
- ไปยังเว็บไซต์กราฟฟิกการ์ดของคุณ และดาวน์โหลดไดรเวอร์กราฟฟิกล่าสุด



การใช้การเอียง พลิกหมุน และการยึดตามแนวตั้ง

หมายเหตุ: ดำเนินการตามขั้นตอนต่อไปนี้เป็นเพื่อเชื่อมต่อขาตั้งซึ่งนำส่งมาพร้อมมอนิเตอร์ของคุณ หากคุณต่อขาตั้งที่ซื้อมาจากแหล่งอื่น ให้ทำตามขั้นตอนในการติดตั้งที่มาพร้อมกับขาตั้งนั้นแทน

การเอียง พลิกหมุน

ด้วยขาตั้งที่ติดกับมอนิเตอร์ คุณสามารถเอียงและหมุนมอนิเตอร์เพื่อความสะดวกในการรับชมที่มุมมองต่างๆ ได้

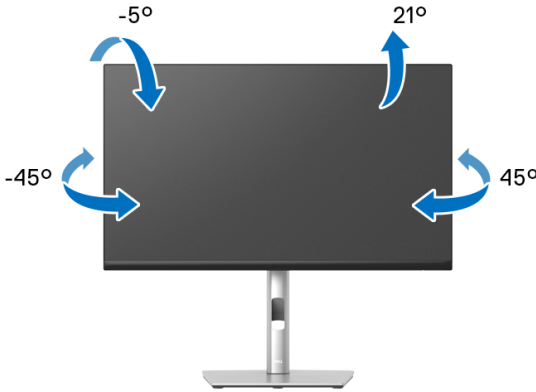

หมายเหตุ: ขาตั้งไม่ได้ถูกติดตั้งมาจากโรงงานเมื่อนำส่งมา

การยึดตามแนวตั้ง

หมายเหตุ: ขาตั้งยึดตามแนวตั้งได้มากถึง 150 มม. ภาพด้านล่างสาธิตถึงวิธีการยึดขาตั้งในแนวตั้ง

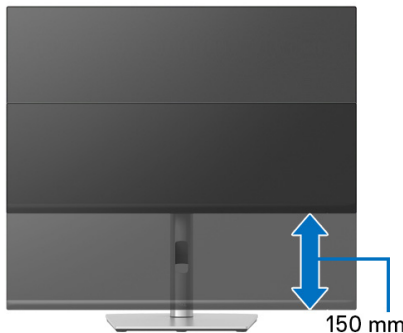

การหมุนมอนิเตอร์

ก่อนที่คุณจะหมุนมอนิเตอร์ ควรยึดมอนิเตอร์ออกในแนวตั้งจนสุด (การยึดตามแนวตั้ง) และเอียงขึ้นด้านบนจนสุด เพื่อป้องกันไม่ให้กระทบกับขอบด้านล่างของมอนิเตอร์

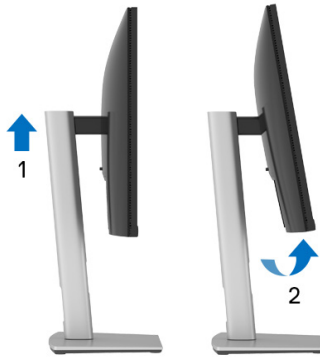

หมุนตามเข็มนาฬิกา



หมุนทวนเข็มนาฬิกา



- **หมายเหตุ:** ในการใช้ฟังก์ชัน หมุนจอแสดงผล (มุมมองแนวนอนเทียบกับมุมมองแนวตั้ง) กับคอมพิวเตอร์ Dell คุณต้องมีไดรเวอร์กราฟิกที่อัปเดตแล้ว ซึ่งไม่ได้ให้มาพร้อมมอ니터 ในการดาวน์โหลดไดรเวอร์กราฟิก ให้ไปที่ www.dell.com/support และดูในส่วนของการดาวน์โหลด เพื่อหา ไดรเวอร์วิดีโอ ที่อัปเดตล่าสุด
- **หมายเหตุ:** เมื่ออยู่ใน โหมดมุมมองภาพแนวตั้ง, คุณอาจพบปัญหาประสิทธิภาพในการทำงานลดลง ในแอปพลิเคชันที่เน้นการใช้ภาพกราฟิก (เกม 3 มิติ เป็นต้น)



การปรับตั้งค่าการแสดงผลหมุนหน้าจอของระบบ

หลังจากที่คุณหมุนมอนิเตอร์ของคุณแล้ว คุณจำเป็นต้องดำเนินการตามขั้นตอนด้านล่างให้เสร็จ เพื่อปรับตั้งการแสดงผลหมุนจอแสดงผลของระบบ

 **หมายเหตุ:** ถ้าคุณกำลังใช้มอนิเตอร์กับคอมพิวเตอร์ที่ไม่ใช่ของ Dell คุณจำเป็นต้องไปยังเว็บไซต์ไดรเวอร์กราฟิก หรือเว็บไซต์ของผู้ผลิตคอมพิวเตอร์ของคุณ เพื่อดูข้อมูลเกี่ยวกับการหมุน 'เนื้อหา' บนจอแสดงผลของคุณ

การปรับตั้งค่าการแสดงผลหมุนหน้าจอ:

1. คลิกขวาที่เดสก์ทอป และคลิก **คุณสมบัติ**
2. เลือกแท็บ **การตั้งค่า** และคลิก **ขั้นสูง**
3. ถ้าคุณใช้กราฟิกการ์ด ATI ให้เลือกแท็บ **การหมุน** และตั้งค่าการหมุนที่ต้องการ
4. ถ้าคุณใช้กราฟิกการ์ด nVidia ให้คลิกที่แท็บ **nVidia** ให้เลือก **NVRotate**, ในคอลัมน์ด้านซ้ายมือ และจากนั้นเลือกการหมุนที่ต้องการ
5. ถ้าคุณใช้กราฟิกการ์ด Intel® ให้เลือกแท็บกราฟิก **Intel** คลิกที่ **คุณสมบัติกราฟิก** เลือกแท็บ **การหมุน** จากนั้นตั้งค่าการหมุนที่ต้องการ

 **หมายเหตุ:** ถ้าคุณไม่เห็นตัวเลือกการหมุน หรือระบบทำงานไม่ถูกต้อง ให้ไปที่ www.dell.com/support แล้วดาวน์โหลดไดรเวอร์ล่าสุด สำหรับกราฟิกการ์ดของคุณ



การแก้ปัญหา

⚠ คำเตือน: ก่อนที่คุณจะเริ่มกระบวนการใดๆ ในส่วนนี้ ให้ปฏิบัติตาม **คำแนะนำด้านความปลอดภัย**

การทดสอบตัวเอง

มอนิเตอร์ของคุณมีคุณสมบัติในการทดสอบตัวเอง ซึ่งช่วยให้คุณตรวจสอบว่ามอนิเตอร์ทำงานได้เหมาะสมหรือไม่ ถ้ามอนิเตอร์และคอมพิวเตอร์ของคุณเชื่อมต่อกันอย่างเหมาะสมแล้ว แต่หน้าจอยังมีตออยู่ ให้รับการทดสอบตัวเองของมอนิเตอร์ โดยการทำตามขั้นตอนต่อไปนี้:

1. ปิดเครื่องทั้งคอมพิวเตอร์และมอนิเตอร์ของคุณ
2. ถอดสายเคเบิลวิดีโอออกจากคอมพิวเตอร์
3. เปิดมอนิเตอร์

หากมอนิเตอร์ไม่สามารถตรวจจับสัญญาณวิดีโอและทำงานอย่างถูกต้อง ข้อความต่อไปนี้จะปรากฏขึ้น:

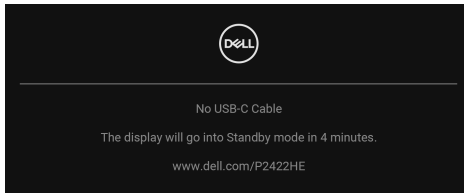

หรือ

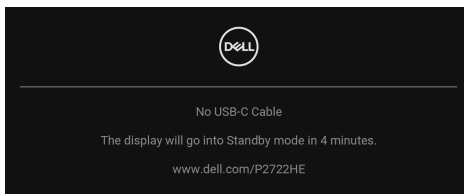

✍ **หมายเหตุ:** ข้อความอาจแตกต่างกันไปเล็กน้อยตามสัญญาณเข้าที่เชื่อมต่อไว้

✍ **หมายเหตุ:** ในขณะที่อยู่ในโหมดการทดสอบตัวเอง ไฟเพาเวอร์ LED จะเป็นสีขาว

4. กล้องนี้อาจปรากฏระหว่างที่ระบบทำงานตามปกติด้วย หากถอดสายวิดีโอออก หรือสายวิดีโอเกิดชำรุดเสียหาย
5. ปิดมอนิเตอร์ของคุณ และต่อสายสัญญาณภาพใหม่ จากนั้นเปิดทั้งคอมพิวเตอร์และมอนิเตอร์ของคุณ



หากหน้าจอของมอนิเตอร์ยังคงว่างหลังจากที่คุณดำเนินการตามกระบวนการก่อนหน้านี้แล้ว ให้ตรวจสอบตัวควบคุมวิดีโอและคอมพิวเตอร์ของคุณ เพราะมอนิเตอร์ของคุณทำงานเป็นปกติ

ระบบตรวจวิเคราะห์ที่ติดตั้งมาพร้อมเครื่อง

มอนิเตอร์ของคุณติดตั้งเครื่องมือตรวจวิเคราะห์ เพื่อช่วยตรวจสอบว่าสิ่งผิดปกติที่กำลังเกิดขึ้นบนหน้าจอ เป็นปัญหาที่เกิดจากมอนิเตอร์ หรือระบบคอมพิวเตอร์และวิดีโอการ์ดของคุณ

การรันระบบตรวจวิเคราะห์ที่ติดตั้งมากับเครื่อง:

1. ตรวจสอบว่าหน้าจอสะอาด (ไม่มีฝุ่นบนหน้าจอ)
2. เลื่อนจอยสติ๊กขึ้น/ลง/ซ้าย/ขวาค้างไว้ประมาณ 4 วินาทีจนกระทั่งเมนูป๊อปอัพปรากฏขึ้น

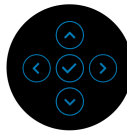
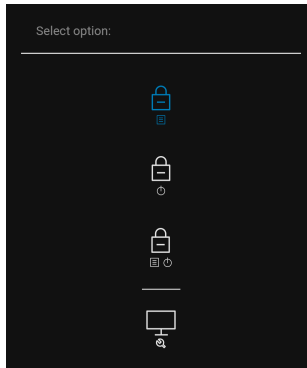

3. เลื่อนจอยสติ๊กเพื่อไฮไลต์ไอคอนการวินิจฉัย จากนั้นกดจอยสติ๊กเพื่อยืนยัน รูปแบบการทดสอบสีเทาปรากฏขึ้น

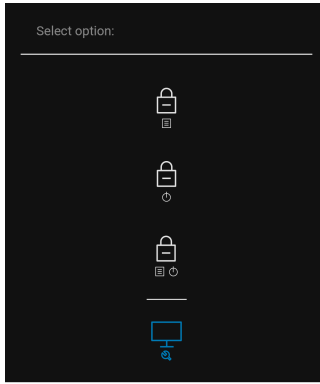

4. ตรวจสอบหน้าจอเพื่อหาสิ่งผิดปกติอย่างละเอียด
5. กดจอยสติ๊กเพื่อเปลี่ยนรูปแบบการทดสอบ
6. ทำตามขั้นตอนที่ 4 และ 5 ซ้ำอีกครั้ง เพื่อตรวจสอบการแสดงผลบนหน้าจอสีแดง สีเขียว สีน้ำเงิน สีดำ สีขาว และข้อความ
7. กดจอยสติ๊กเพื่อสิ้นสุดโปรแกรมวินิจฉัย



ปัญหาทั่วไป

ตารางต่อไปนี้เป็นรจขอมูลทั่วไปเกี่ยวกับปัญหาของมอนิเตอร์ที่คุณอาจพบ และวิธีที่อาจแก้ไขปัญหาได้:

อาการทั่วไป	ปัญหาที่พบ	แนวทางแก้ไขที่เป็นไปได้
ไม่มีภาพ/ไฟ LED ดับ	ไม่มีภาพ	<ul style="list-style-type: none">• ดูให้แน่ใจว่าได้เชื่อมต่อสายวิดีโอกับมอนิเตอร์และคอมพิวเตอร์ถูกต้อง และแน่นดีแล้ว• ตรวจสอบว่าขั้วจ่ายไฟทำงานอย่างถูกต้องหรือไม่โดยใช้อุปกรณ์ไฟฟ้าอื่นๆ• ตรวจสอบให้แน่ใจว่า มีการกดปุ่มเปิดปิดเครื่องแล้ว• ตรวจสอบให้แน่ใจว่าได้เลือกแหล่งสัญญาณขาเข้าที่ถูกต้องในเมนู Input Source (แหล่งสัญญาณขาเข้า)
ไม่มีภาพ/ไฟ LED ติด	ไม่มีภาพ หรือจอไม่สว่าง	<ul style="list-style-type: none">• เพิ่มความสว่างและความคมชัดผ่าน OSD• ดำเนินการตรวจสอบคุณสมบัติการทดสอบตัวเองของมอนิเตอร์• ตรวจสอบพินในขั้วต่อสายวิดีโอว่าหักหรืองอหรือไม่• รันระบบตรวจวิเคราะห์ที่ติดตั้งมากับเครื่อง• ตรวจสอบให้แน่ใจว่าได้เลือกแหล่งสัญญาณขาเข้าที่ถูกต้องในเมนู Input Source (แหล่งสัญญาณขาเข้า)
ภาพไม่ชัด	ภาพเลือน เบลอ หรือมีเงา	<ul style="list-style-type: none">• กำจัดสายต่อวิดีโอออก• รีเซ็ตมอนิเตอร์เป็นค่าที่ตั้งมาจากโรงงาน• เปลี่ยนความละเอียดวิดีโอกลับเป็นอัตราส่วนภาพที่ถูกต้อง
ภาพวิดีโอสั่น/เด่น	ภาพเป็นคลื่นหรือมีการสั่นเล็กน้อย	<ul style="list-style-type: none">• รีเซ็ตมอนิเตอร์เป็นค่าที่ตั้งมาจากโรงงาน• ตรวจสอบปัจจัยด้านสภาพแวดล้อม• เปลี่ยนสถานที่ตั้งมอนิเตอร์และทดสอบในห้องอื่น



จุดภาพหาย	หน้าจอ LCD มีจุด	<ul style="list-style-type: none"> • ปิดและเปิดเครื่องใหม่ • พิกเซลที่ดับอย่างถาวรเป็นข้อบกพร่องตามธรรมชาติ ที่อาจเกิดขึ้นได้ในเทคโนโลยี LCD • สำหรับข้อมูลเพิ่มเติมเกี่ยวกับนโยบายคุณภาพและพิกเซลของมอโนเตอร์ Dell โปรดดูที่ไซต์การสนับสนุนของ Dell ที่: www.dell.com/pixelguidelines
พิกเซลที่ติดแน่น	หน้าจอ LCD มีจุดสว่าง	<ul style="list-style-type: none"> • ปิดและเปิดเครื่องใหม่ • พิกเซลที่ดับอย่างถาวรเป็นข้อบกพร่องตามธรรมชาติ ที่อาจเกิดขึ้นได้ในเทคโนโลยี LCD • สำหรับข้อมูลเพิ่มเติมเกี่ยวกับนโยบายคุณภาพและพิกเซลของมอโนเตอร์ Dell โปรดดูที่ไซต์การสนับสนุนของ Dell ที่: www.dell.com/pixelguidelines
ปัญหาเกี่ยวกับความสว่าง	ภาพมืดเกินไปหรือสว่างเกินไป	<ul style="list-style-type: none"> • รีเซ็ตมอโนเตอร์เป็นค่าที่ตั้งมาจากโรงงาน • ปรับความสว่างและความคมชัดผ่านทาง OSD
ความผิดเพี้ยนทางเรขาคณิต	หน้าจอไม่อยู่กึ่งกลางพอดี	<ul style="list-style-type: none"> • รีเซ็ตมอโนเตอร์เป็นค่าที่ตั้งมาจากโรงงาน
เส้นแนวนอน/แนวตั้ง	หน้าจอมีเส้นหนึ่งหรือหลายเส้น	<ul style="list-style-type: none"> • รีเซ็ตมอโนเตอร์เป็นค่าที่ตั้งมาจากโรงงาน • ดำเนินกระบวนการตรวจสอบคุณสมบัติการทดสอบตัวเองของมอโนเตอร์ และดูว่าเส้นเหล่านี้แสดงอยู่ในโหมดการทดสอบตัวเองด้วยหรือไม่ • ตรวจสอบพินในขั้วต่อสายวิดีโอว่าหักหรืองอหรือไม่ • รันระบบตรวจวิเคราะห์ที่ติดตั้งมากับเครื่อง



ปัญหาการชิงโค รในซ์	หน้าจอมีสัญญาณ รบกวน หรือ เหมือนภาพฉีก ขาด	<ul style="list-style-type: none"> • รีเซ็ตมอนิเตอร์เป็นค่าที่ตั้งมาจากโรงงาน • ดำเนินกระบวนการตรวจสอบคุณสมบัติการทดสอบตัวเองของมอนิเตอร์เพื่อดูว่าหน้าจอที่มีสัญญาณรบกวนนี้ปรากฏอยู่ในโหมดการทดสอบตัวเองด้วยหรือไม่ • ตรวจสอบพินในขั้วต่อสายวิดีโอว่าหักหรืองอหรือไม่ • รีเซ็ตการ์ดคอมพิวเตอร์ในโหมดปลอดภัย
หัวข้อที่เกี่ยวกับ ความปลอดภัย	มีควันหรือประกาย ไฟที่สังเกตเห็นได้	<ul style="list-style-type: none"> • ไม่ต้องทำกระบวนการแก้ปัญหาใดๆ • ให้ติดต่อ Dell ทันที
ปัญหาเกี่ยวกับ ความไม่ต่อเนื่อง	มอนิเตอร์ทำงาน บ้างไม่ทำงานบ้าง	<ul style="list-style-type: none"> • ดูให้แน่ใจว่าได้เชื่อมต่อสายวิดีโอกับมอนิเตอร์และคอมพิวเตอร์ถูกต้อง และแน่นดีแล้ว • รีเซ็ตมอนิเตอร์เป็นค่าที่ตั้งมาจากโรงงาน • ดำเนินกระบวนการตรวจสอบคุณสมบัติการทดสอบตัวเองของมอนิเตอร์ และดูว่าปัญหาความไม่ต่อเนื่องเกิดขึ้นในโหมดการทดสอบตัวเองด้วยหรือไม่
สีหายไป	ภาพไม่มีสี	<ul style="list-style-type: none"> • ดำเนินการตรวจสอบคุณสมบัติการทดสอบตัวเองของมอนิเตอร์ • ดูให้แน่ใจว่าได้เชื่อมต่อสายวิดีโอกับมอนิเตอร์และคอมพิวเตอร์ถูกต้อง และแน่นดีแล้ว • ตรวจสอบพินในขั้วต่อสายวิดีโอว่าหักหรืองอหรือไม่
สีผิดเพี้ยน	สีของภาพไม่ดี	<ul style="list-style-type: none"> • ลองเลือก Preset Modes (โหมดพรีเซต) อื่นๆ ใน OSD การตั้งค่า Color (สี) ปรับค่า R/G/B ภายใต้ Custom Color (สีปรับแต่งเอง) ในเมนู OSD Color (สี) • เปลี่ยน Input Color Format (รูปแบบสีที่เข้ามอนิเตอร์) เป็น RGB หรือ YCbCr/YPbPr ใน OSD การตั้งค่า Color (สี) • รีเซ็ตระบบตรวจวิเคราะห์ที่ติดตั้งมากับเครื่อง



ภาพค้างจอกจากภาพนิ่งที่ค้างอยู่บนมอเนิเตอร์เป็นเวลานานๆ	มีเงาบางๆ จากภาพนิ่งที่เล่นปรากฏบนหน้าจอ	<ul style="list-style-type: none"> ตั้งหน้าจอให้ปิดหลังจากเวลาว่างหน้าจอสองสามนาที สิ่งเหล่านี้สามารถปรับได้ใน การตั้งค่า ตัวเลือกพลังงาน Windows หรือ ระบบประหยัดพลังงาน Mac หรือใช้ภาพรักษาหน้าจอที่เปลี่ยนไปมา ตลอดเวลา
---	--	--

ปัญหาเฉพาะสำหรับผลิตภัณฑ์

อาการทั่วไป	ปัญหาที่พบ	แนวทางแก้ไขที่เป็นไปได้
ภาพบนหน้าจอ เล็กเกินไป	ภาพอยู่กึ่งกลางหน้าจอ แต่ไม่เต็มหน้าจอ	<ul style="list-style-type: none"> ตรวจสอบการตั้งค่า Aspect Ratio (อัตราส่วนภาพ) ในการตั้งค่า Display (การแสดงผล) ของ OSD รีเซ็ตมอเนิเตอร์เป็นค่าที่ตั้งมาจากโรงงาน
ไม่สามารถปรับมอเนิเตอร์ด้วยจอยสติ๊ก	OSD ไม่ปรากฏบนหน้าจอ	<ul style="list-style-type: none"> ปิดมอเนิเตอร์ ปลดปลั๊กไฟออก แล้วเสียบกลับเข้าไปใหม่ จากนั้นจึงเปิดมอเนิเตอร์ ตรวจสอบว่าเมนู OSD ถูกล๊อคหรือไม่ ถ้าใช่ ให้เลื่อนจอยสติ๊กขึ้น/ลง/ซ้าย/ขวาค้างไว้เป็นเวลา 4 วินาทีเพื่อปลดล๊อค (สำหรับข้อมูลเพิ่มเติม โปรดดู Lock (ล๊อค))
ไม่มีสัญญาณเข้าเครื่อง เมื่อผู้ใช้กดปุ่มควบคุมต่างๆ	ไม่มีภาพ แสง LED เป็นสีขาว	<ul style="list-style-type: none"> ตรวจสอบแหล่งที่มาของสัญญาณ ดูให้แน่ใจว่าคอมพิวเตอร์ไม่ได้อยู่ในโหมดประหยัดพลังงาน โดยเลื่อนเมาส์หรือกดปุ่มบนแป้นพิมพ์ ตรวจสอบว่าเสียบสายสัญญาณเข้าที่ดีแล้ว เสียบสายสัญญาณใหม่อีกครั้งถ้าจำเป็น รีเซ็ตคอมพิวเตอร์หรือเครื่องเล่นวีดีโอ
ภาพไม่เต็มหน้าจอ	ภาพสูงหรือกว้างไม่เต็มหน้าจอ	<ul style="list-style-type: none"> เนื่องจากรูปแบบวีดีโอ (อัตราส่วนภาพ) ที่แตกต่างกันของดีวีดี อาจทำให้มอเนิเตอร์แสดงผลเต็มหน้าจอ รันระบบตรวจวิเคราะห์ที่ติดตั้งมากับเครื่อง



ไม่มีวีดิโอที่พอร์ต HDMI/DisplayPort/USB Type-C	เมื่อเชื่อมต่อกับดองเกิล/อุปกรณ์เชื่อมต่อบางตัวที่พอร์ตจะไม่มีวีดิโอเมื่อถอด/เสียบสายเคเบิลจากโน้ตบุ๊ก	<ul style="list-style-type: none"> • ถอดสายเคเบิล HDMI/DisplayPort/USB Type-C จากดองเกิล/อุปกรณ์เชื่อมต่อ จากนั้นเสียบสายเคเบิล HDMI/DisplayPort/USB Type-C เข้ากับโน้ตบุ๊ก
ไม่มีการเชื่อมต่อเครือข่าย	เครือข่ายหลุดหรือใช้งานได้เป็นระยะๆ	<ul style="list-style-type: none"> • ห้ามปิดมอโนเตอร์ระหว่างการเชื่อมต่อเครือข่าย
พอร์ต LAN ไม่ทำงาน	ปัญหาการตั้งค่าระบบปฏิบัติการหรือการเชื่อมต่อสายเคเบิล	<ul style="list-style-type: none"> • ตรวจสอบให้แน่ใจว่ามีการติดตั้ง BIOS และไดรเวอร์ล่าสุดสำหรับคอมพิวเตอร์ของคุณติดตั้งอยู่ • ตรวจสอบให้แน่ใจว่า RealTek Gigabit Ethernet Controller ได้รับการติดตั้งใน Windows ตัวจัดการอุปกรณ์ • หากการตั้งค่า BIOS ของคุณมีตัวเลือกเปิดใช้งาน/ปิดใช้งาน LAN/GBE ตรวจสอบให้แน่ใจว่าได้ตั้งค่าเป็น เปิดใช้งาน • ตรวจสอบให้แน่ใจว่าสายอีเธอร์เน็ตเชื่อมต่ออย่างแน่นหนาดีแล้วบนมอโนเตอร์และฮับ/เราเตอร์/ไฟร์วอลล์ • ตรวจสอบไฟ LED แสดงสถานะของสายอีเธอร์เน็ตเพื่อยืนยันการเชื่อมต่อ เชื่อมต่อปลายสายอีเธอร์เน็ตทั้งสองข้างอีกครั้ง หากไฟ LED ไม่ติด • ก่อนอื่น ให้ปิดคอมพิวเตอร์และถอดปลั๊กสาย USB Type-C และสายไฟออกจากมอโนเตอร์ จากนั้นเปิดคอมพิวเตอร์และเสียบสายไฟและสาย USB Type-C เข้ากับมอโนเตอร์



ปัญหาเฉพาะเรื่อง Universal Serial Bus (USB)

อาการทั่วไป	ปัญหาที่พบ	แนวทางแก้ไขที่เป็นไปได้
อินเตอร์เฟซ USB ไม่ทำงาน	อุปกรณ์ต่อพ่วง USB ไม่ทำงาน	<ul style="list-style-type: none">• ตรวจสอบว่ามอนิเตอร์ของคุณเปิดอยู่• เชื่อมต่อสายอัปสตรีมไปยังคอมพิวเตอร์ของคุณใหม่• เชื่อมต่ออุปกรณ์ต่อพ่วง USB ใหม่ (ชั่วคราวานสตรีม)• ปิดมอนิเตอร์และเปิดใหม่อีกครั้ง• รีบูทคอมพิวเตอร์• อุปกรณ์ USB บางชนิด เช่น ฮาร์ดไดรฟ์แบบพกพาต้องการแหล่งพลังงานที่สูงกว่า ให้เชื่อมต่อไดรฟ์เข้ากับคอมพิวเตอร์โดยตรง
พอร์ต USB Type-C จะไม่สามารถจ่ายไฟได้	ไม่สามารถเปลี่ยนแปลงอุปกรณ์ต่อพ่วง USB	<ul style="list-style-type: none">• ตรวจสอบว่า อุปกรณ์ที่เชื่อมต่อไว้สอดคล้องตามข้อมูลจำเพาะของ USB-C พอร์ต USB Type-C สนับสนุน USB 3.2 Gen1 และเอาต์พุต 65 W• ตรวจสอบว่า คุณมีการใช้สายเคเบิล USB Type-C ที่จัดส่งมาพร้อมกับมอนิเตอร์ของคุณ
อินเตอร์เฟซ SuperSpeed USB 5 Gbps (USB 3.2 Gen1) ทำงานช้า	อุปกรณ์ต่อพ่วง SuperSpeed USB 5 Gbps (USB 3.2 Gen1) ทำงานช้าหรือไม่ทำงานเลย	<ul style="list-style-type: none">• ตรวจสอบว่าคอมพิวเตอร์ของคุณเข้ากันได้กับ SuperSpeed USB 5 Gbps (USB 3.2 Gen1)• คอมพิวเตอร์บางเครื่องมีทั้งพอร์ต USB 3.2, USB 2.0 และ USB 1.1 ดูให้แน่ใจว่าใช้พอร์ต USB ที่ถูกต้อง• เชื่อมต่อสายอัปสตรีมไปยังคอมพิวเตอร์ของคุณใหม่• เชื่อมต่ออุปกรณ์ต่อพ่วง USB ใหม่ (ชั่วคราวานสตรีม)• รีบูทคอมพิวเตอร์



อุปกรณ์เสริม USB แบบไร้สายหยุดทำงาน เมื่อมีการเสียบอุปกรณ์ USB 3.2

อุปกรณ์เสริม USB แบบไร้สายตอบสนองช้า หรือทำงานเฉพาะเมื่อระยะห่างระหว่างอุปกรณ์เสริมและตัวรับสัญญาณลดลง

- เพิ่มระยะห่างระหว่างอุปกรณ์เสริม USB 3.2 และตัวรับสัญญาณ USB แบบไร้สาย
 - วางตัวรับสัญญาณ USB แบบไร้สายให้อยู่ใกล้ที่สุดเท่าที่จะเป็นไปได้กับอุปกรณ์เสริม USB แบบไร้สาย
 - ใช้สายเคเบิล USB แบบต่อยาวเพื่อติดตั้งตัวรับสัญญาณ USB แบบไร้สายให้ใกล้ที่สุดเท่าที่จะเป็นไปได้จากพอร์ต USB 3.2
-



ภาคผนวก

คำเตือน: คำแนะนำด้านความปลอดภัย

⚠ คำเตือน: การใช้ตัวควบคุม การปรับแต่ง หรือกระบวนการอื่นๆ ที่นอกเหนือจากที่ระบุไว้ในเอกสารนี้ อาจทำให้เกิดไฟฟ้าช็อต อันตรายจากกระแสไฟฟ้า และ/หรืออันตรายจากอุปกรณ์ได้

สำหรับข้อมูลเพิ่มเติมเกี่ยวกับคำแนะนำด้านความปลอดภัย ให้ดูข้อมูลเพิ่มเติมเกี่ยวกับความปลอดภัย สิ่งแวดล้อม และระเบียบข้อบังคับ (SERI)

ข้อสังเกตของ FCC (ในสหรัฐอเมริกาเท่านั้น) และข้อมูลระเบียบข้อบังคับอื่นๆ

สำหรับข้อสังเกตของ FCC และข้อมูลด้านกฎระเบียบอื่นๆ โปรดดูเว็บไซต์การปฏิบัติตามกฎระเบียบที่ www.dell.com/regulatory_compliance

ติดต่อ Dell

สำหรับลูกค้าในประเทศสหรัฐอเมริกา, โทร 800-WWW-DELL (800-999-3355)

✍ **หมายเหตุ:** ถ้าคุณไม่มีการเชื่อมต่ออินเทอร์เน็ตที่ใช้ได้ คุณสามารถค้นหาข้อมูลผู้ติดต่อได้จากใบส่งชื่อผลิตภัณฑ์, สลิปที่มาพร้อมผลิตภัณฑ์, ใบส่งของ หรือแคตตาล็อกผลิตภัณฑ์ของ Dell

Dell มีการสนับสนุนออนไลน์ และบริการทางโทรศัพท์ และตัวเลือกในการให้บริการหลายช่องทาง การให้บริการขึ้นอยู่กับประเทศและผลิตภัณฑ์ และบริการบางอย่างอาจไม่มีให้ในพื้นที่ของคุณ

- ฝ่ายสนับสนุนด้านเทคนิคออนไลน์ — www.dell.com/support/monitors
- ติดต่อ Dell — www.dell.com/contactdell

ฐานข้อมูลผลิตภัณฑ์ EU สำหรับฉลากพลังงานและเอกสารข้อมูลผลิตภัณฑ์

P2422HE: <https://eprel.ec.europa.eu/qr/549713>

P2422HE WOST: <https://eprel.ec.europa.eu/qr/562079>

P2722HE: <https://eprel.ec.europa.eu/qr/553243>

