



Dell P2222H/P2222H WOST/ P2422H/P2422H WOST/P2722H

Monitor

Návod na obsluhu

Model monitora: P2222H/P2222H WOST/P2422H/P2422H WOST/P2722H
Regulačný model: P2222Hb/P2222Ht/P2422Hb/P2422Hc/P2722Hb/P2722Ht



-  **POZNÁMKA: POZNÁMKA** označuje dôležité informácie, ktoré vám môžu pomôcť lepšie používať počítač.
-  **UPOZORNENIE: UPOZORNENIE** označuje potenciálne nebezpečenstvo poškodenia hardvéru alebo straty dát v prípade nedodržania pokynov.
-  **VÝSTRAHA: VÝSTRAHA** označuje potenciálnu škodu na majetku, nebezpečenstvo zranenia, alebo smrti.

Autorské právo © 2021 Dell Inc. alebo jej dcérskych spoločností. Všetky práva vyhradené. Dell, EMC a ďalšie ochranné známky sú ochranné známky spoločnosti Dell Inc. alebo jej dcérskych spoločností. Ostatné ochranné známky sú ochranné známky ich príslušných vlastníkov.

2021 – 09

Rev. A01



Obsah

| | |
|---|-----------|
| Bezpečnostné pokyny | 6 |
| Informácie o monitore | 7 |
| Obsah balenia | 7 |
| Vlastnosti výrobku | 9 |
| Popis jednotlivých častí a ovládacích prvkov | 11 |
| Pohľad spredu | 11 |
| Pohľad zozadu | 12 |
| Pohľad zdola | 13 |
| Technické parametre monitora | 14 |
| Technické parametre rozlíšenia | 20 |
| Podporované režimy obrazu | 20 |
| Predvolené režimy zobrazenia | 21 |
| Fyzické vlastnosti | 25 |
| Vlastnosti prostredia | 29 |
| Priradenie kolíkov | 31 |
| Konektor VGA | 31 |
| Konektor DisplayPort | 32 |
| Konektor HDMI | 33 |
| Rozhranie Universal Serial Bus (USB) | 34 |
| Možnosť Zapoj a hraj (Plug and Play) | 35 |
| Politika kvality a pixelov LCD monitora | 36 |
| Pokyny pre údržbu | 36 |
| Čistenie monitora | 36 |



| | |
|---|-----------|
| Zostavenie monitora | 37 |
| Pripojenie stojana | 37 |
| Pripojenie monitora | 40 |
| Pripojenie káblov DisplayPort a USB | 40 |
| Pripojenie kábla HDMI (dodatočné vybavenie) | 41 |
| Pripojenie kábla VGA (dodatočné vybavenie) | 41 |
| Usporiadanie káblov | 42 |
| Odmontovanie stojana | 43 |
| Montáž na stenu (voliteľná) | 44 |
| Obsluha monitora | 45 |
| Zapnutie monitora | 45 |
| Používanie pákového ovládača. | 45 |
| Používanie ponuky zobrazenej na obrazovke (OSD) | 46 |
| Získanie prístupu k aplikácii Menu Launcher | 46 |
| Používanie navigačných klávesov | 48 |
| Vstup do ponuky OSD | 49 |
| Zámok tlačidiel Menu (Ponuka) a Power (Napájanie) | 62 |
| Výstražné hlásenia OSD. | 65 |
| Nastavenie maximálneho rozlíšenia | 68 |
| Používanie nakláňania, otočenia a zvislého rozšírenia | 69 |
| Naklonenie, otáčanie | 69 |
| Zvislé rozšírenie | 70 |
| Otáčanie monitora. | 70 |
| Otočenie doprava | 71 |
| Otočenie doľava | 71 |
| Úprava nastavení otáčania zobrazenia vášho systému. | 72 |





| | |
|---|-----------|
| Riešenie problémov | 73 |
| Samokontrola. | 73 |
| Vstavaná diagnostika. | 75 |
| Bežné poruchy | 77 |
| Špecifické poruchy výrobu | 80 |
| Špecifické problémy týkajúce sa rozhrania Universal Serial Bus (USB) | 81 |
| Príloha | 82 |
| Oznamy FCC (len pre USA) a ďalšie informácie týkajúce sa právnych predpisov | 82 |
| Kontaktovanie spoločnosti Dell | 82 |
| Databáza výrobkov EÚ pre energetický štítok a kartu s informáciami o výrobku. | 82 |



Bezpečnostné pokyny

Na ochranu monitora pred možným poškodením a na zaistenie vašej osobnej bezpečnosti dodržiavajte nasledujúce bezpečnostné pokyny. Pokiaľ nie je ináč uvedené, pre každý postup zahrnutý v tomto dokumente, sa predpokladá, že si prečítate bezpečnostné informácie, ktoré boli dodané spolu s vaším monitorom.

 **Pred používaním tohto monitora si prečítajte bezpečnostné informácie, ktoré boli dodané spolu s vaším monitorom, a tiež vytlačené na tomto výrobku. Dokumenty uchovávajte na bezpečnom mieste pre budúce použitie.**

 **UPOZORNENIE: Používanie ovládacích prvkov, nastavení alebo postupov, ktoré sa v tejto dokumentácii neuvádzajú, môže mať za následok nebezpečenstvo úrazu elektrickým prúdom alebo mechanické poškodenie.**

- Monitor umiestnite na pevný povrch a opatrne s ním manipulujte. Obrazovka je krehká a pri páde alebo náraze ostrým predmetom sa môže poškodiť.
- Vždy skontrolujte, či je elektrické napájanie monitora vhodné na prevádzkovanie pri menovitom striedavom prúde, ktorý je k dispozícii vo vašej lokalite.
- Monitor udržiavajte pri izbovej teplote. Podmienky s nadmerným chladom alebo teplom môžu nepriaznivo vplývať na displej z tekutých kryštálov.
- Napájací kábel monitora zapojte do najbližšej prístupnej nástennej elektrickej zásuvky. Pozrite si časť [Pripojenie monitora](#).
- Monitor neumiestňujte ani neprevádzkujte na vlhkom povrchu alebo blízko vody.
- Monitor nevystavujte podmienkam so silnými vibráciami alebo údermi. Monitor napríklad neumiestňujte do batožinového priestoru vozidla.
- Monitor odpojte od elektrickej zásuvky, keď sa nebude dlhšiu dobu používať.
- Aby nedošlo k elektrickému úderu, nepokúšajte sa odstrániť žiadny kryt a nedotýkajte sa vnútorných súčastí monitora.
- Pozorne si prečítajte tento návod na použitie. Tento dokument si uchovajte pre budúce použitie. Dodržiavajte výstrahy a pokyny vyznačené na výrobku.
- Nadmerný akustický tlak zo slúchadiel a náhlavných súprav môže spôsobiť stratu sluchu. Nastavenie ekvalizéra na maximum zvyšuje výstupné napätie zo slúchadiel a náhlavných súprav a tým aj hladinu akustického tlaku.
- Zariadenie môže byť nainštalované na stene alebo stope vo vodorovnej polohe.







Informácie o monitore

Obsah balenia

Monitor sa dodáva spolu so súčastami uvedenými v tabuľke nižšie. Ak nejaká súčast chýba, kontaktujte spoločnosť Dell. Ďalšie informácie nájdete v časti [Kontaktovanie spoločnosti Dell](#).

POZNÁMKA: Niektoré položky môžu byť voliteľné a nemusia byť dodané spolu s monitorom. V určitých krajinách pravdepodobne nebudú k dispozícii niektoré vlastnosti alebo médiá.

| | |
|---|--|
|  | Monitor |
|  | Podstavec stojana |
|  | Základňa stojana |
|  | Napájací kábel (líši sa podľa krajiny) |



| | |
|---|--|
|  | <p>Kábel DisplayPort 1.2</p> |
|  | <p>Kábel VGA (iba pre Japonsko)</p> |
|  | <p>Kábel HDMI 1.4 (iba pre Brazíliu)</p> |
|  | <p>Vstupný kábel USB 3.0 (zapína porty USB v monitore)</p> |
|  | <ul style="list-style-type: none"> • Stručný návod na používanie • Bezpečnosť, životné prostredie a regulačné informácie |



Vlastnosti výrobku

Monitor Dell P2222H/P2222H WOST/P2422H/P2422H WOST/P2722H má aktívnu maticu, tenkovrstvový tranzistorový displej z tekutých kryštálov (LCD) a LED podsvietenie. Vlastnosti monitora zahŕňujú:

- P2222H/P2222H WOST: Displej s 54,61 cm (21,5-palcovou) zobrazovacou plochou (meranou uhlopriečne).
- P2422H/P2422H WOST: Displej s 60,47 cm (23,8-palcovou) zobrazovacou plochou (meranou uhlopriečne).
- P2722H: Displej s 68,60 cm (27-palcovou) zobrazovacou plochou (meranou uhlopriečne).
- Rozlíšenie 1920 x 1080 s celoobrazovkovou podporou pre nižšie rozlíšenia.
- Rozsah farieb 99 % sRGB.
- Možnosť digitálneho pripojenia pomocou DisplayPort a HDMI.
- Vybavený je 1 vstupným portom USB a 4 SuperSpeed USB 5 Gbps (USB3.2 Gen 1).
- Funkcia Plug and play (Zapoj a hraj), ak ju podporuje počítač.
- Úpravy ponuky zobrazenia na obrazovke (OSD) na uľahčenie nastavenia a optimalizácie obrazovky.
- Zamknutie napájacieho tlačidla a pákového ovládača.
- Odnímateľný podstavec a 100 mm montážne otvory pre riešenia flexibilnej montáže podľa Video Electronics Standards Association (VESA™) (Spoločnosť pre elektronické obrazové štandardy).
- Možnosti nastavenia naklonenia, výkyvu, a otočenia.
- Bezpečnosť - štrbina pre bezpečnostný zámok.
- Poistka stojana.
- ≤0,3 W pohotovostné napájanie v pohotovostnom režime.
- Podporuje aplikáciu Dell Display Manager
- Optimalizujte si pohodlie pre oči s obrazovkou bez blikania a funkciou slabého modrého svetla.
- V tomto monitore sa používa panel pre slabé modré svetlo, ktorý je v súlade s TUV Rheinland (hardvérové riešenie) pri obnovení továrenských nastavení/ predvolenom nastavení modelu (Predvolený režim: Štandardný).



⚠ VÝSTRAHA: Možné dlhodobé účinky vyžarovania modrého svetla z monitora môžu spôsobiť poškodenie zraku vrátane únavy očí, preťaženia očí v dôsledku sledovania digitálnych zobrazovacích zariadení atď. Funkcia ComfortView Plus je určená na zníženie množstva modrého svetla vyžarovaného z monitora, aby bolo optimalizované pohodlie pre oči.



Popis jednotlivých částí a ovládacích prvků

Pohľad spredu

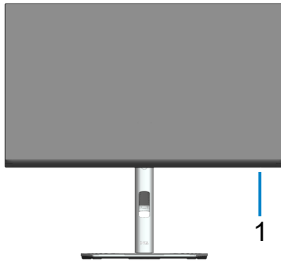

| Štítok | Popis |
|--------|---|
| 1 | Indikátor LED napájania Keď svieti biela kontrolka, znamená to, že monitor je zapnutý a normálne funguje. Blikajúca biela kontrolka znamená, že monitor je v pohotovostnom režime. |



Pohľad zozadu



Pohľad zozadu so stojanom monitora

| Štítok | Popis | Použitie |
|--------|--|---|
| 1 | Montážne otvory pre držiak VESA (100 x 100 mm - za pripojeným krytom VESA) | Monitor upevníte na stenu pomocou kompatibilnej súpravy VESA pre montáž na stenu (100 x 100 mm). |
| 2 | Štítok s regulačnými údajmi | Uvádza regulačné osvedčenia. |
| 3 | Tlačidlo na uvoľnenie stojana | Uvoľňuje stojan z monitora. |
| 4 | Štítok s čiarovým kódom, sériovým číslom a servisnou značkou. | Ak musíte kontaktovať spoločnosť Dell v súvislosti s technickou podporou, pozrite si tento štítok. |
| 5 | Tlačidlo zapnutia/vypnutia | Na zapnutie alebo vypnutie monitora. |
| 6 | Pákový ovládač | Používa sa na ovládanie ponuky OSD. (ďalšie informácie nájdete v časti Obsluha monitora) |
| 7 | Štrbina na usporiadanie káblov | Použite na usporiadanie káblov, ktoré sa prevedú cez tento otvor. |



Pohľad zdola

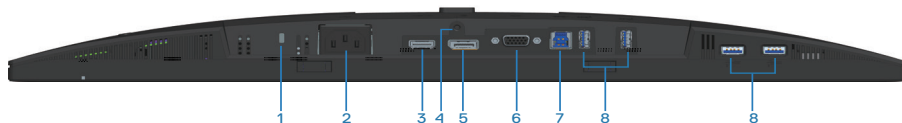

Pohľad zdola bez stojana monitora

| Štítok | Popis | Použitie |
|--------|--|--|
| 1 | Štrbina pre bezpečnostný zámok. | Zaistíte monitor pomocou bezpečnostného zámku (zakúpiť samostatne) na zabránenie neoprávneného premiestnenia vášho monitora. |
| 2 | Napájací konektor | Pripojte napájací kábel (dodaný s monitorom). |
| 3 | Konektor HDMI | Počítač pripojte pomocou kábla HDMI (dodaný spolu s monitorom, iba pre Brazíliu). |
| 4 | Poistka stojana | Upevnenie stojana na monitor pomocou skrutky M3 x 6 mm (skrutka nie je súčasťou dodávky). |
| 5 | DisplayPort | Počítač pripojte pomocou kábla DisplayPort (dodaný spolu s monitorom). |
| 6 | Konektor VGA | Počítač pripojte pomocou kábla VGA (dodaný spolu s monitorom, iba pre Japonsko). |
| 7 | Vstupný port USB 3.0 | Ak chcete zapnúť porty USB v monitore, kábel USB (dodaný spolu s monitorom) zapojte z tohto portu do počítača. |
| 8 | Výstupný port Super-Speed USB 5 Gbps (USB3.2 Gen 1) Type-A (4) | Pripojte svoje zariadenia USB. *  POZNÁMKA: Ak chcete používať tento port, musíte zapojiť vstupný USB kábel (dodaný s monitorom) medzi monitor a počítač. |

* Aby nedochádzalo k rušeniu signálu, keď je do výstupného portu USB zapojené bezdrôtové USB zariadenie, do vedľajšieho portu(-ov) sa NEODPORÚČA zapojiť žiadne iné USB zariadenia.



Technické parametre monitora

| | |
|--|---|
| Model | P2222H/P2222H WOST |
| Typ obrazovky | Aktívna matrica – TFT LCD |
| Typ displeja | Technológia In Plane Switching |
| Pomer strán | 16:9 |
| Rozmer viditeľného obrazu | |
| Uhlopriečka | 546,10 mm (21,5 palca) |
| Horizontálna, aktívna oblasť | 476,06 mm (18,74 palca) |
| Vertikálna, aktívna oblasť | 267,79 mm (10,54 palca) |
| Oblasť | 127484,11 mm ² (197,60 palca ²) |
| Prirodzené rozlíšenie a obnovovacia frekvencia | 1920 x 1080 pri 60 Hz |
| Rozstup pixlov | 0,2480 mm x 0,2480 mm |
| Pixely na palec (PPI) | 102 |
| Uhol zobrazenia | |
| Horizontálna | 178° (typická hodnota) |
| Vertikálna | 178° (typická hodnota) |
| Výstupná svietivosť | 250 cd/m ² (typická) |
| Kontrastný pomer | 1 000 k 1 (typická) |
| Povrchová vrstva displeja | Protiodrazová vrstva na tvrdom povlaku predného polarizátora (3H) |
| Podsvietenie | Systém hranovo vyžarujúcich elektroluminiscenčných diód LED |
| Čas odozvy | 5 ms (rýchly režim) 8 ms (normálny režim) |
| Farebná hĺbka | 16,7 milióna farieb (6bit+FRC) |
| Farebný rozsah | sRGB 99 % |



| | |
|---|--|
| Možnosti pripojenia | HDMI 1.4 (HDCP 1.4), 1 ks DisplayPort 1.2 (HDCP 1.4), 1 ks 1 x VGA 1 x vstupný port USB 3.0 SuperSpeed USB 5 Gbps (USB3.2 Gen 1), 4 ks |
| Šírka rámčeka (od hrany monitora po aktívnu oblasť) | |
| Horná strana | 5,60 mm |
| Dolava/Doprava | 5,60 mm |
| Spodná strana | 16,60 mm |
| Nastaviteľnosť | |
| Výškovo nastaviteľný stojan | 150 mm |
| Naklonenie | -5° až 21° |
| Natočenie | -45° až 45° |
| Otočenie | -90° až 90° |
| Spravovanie káblov | Áno |
| Kompatibilita aplikácie Dell Display Manager | Easy Arrange (Jednoduché usporiadanie) a ďalšie kľúčové funkcie |
| Zabezpečenie | Otvor na bezpečnostný zámok (káblový zámok sa kupuje ako voliteľná možnosť) |



| Model | P2422H/P2422H WOST |
|--|---|
| Typ obrazovky | Aktívna matrica – TFT LCD |
| Typ displeja | Technológia In Plane Switching |
| Pomer strán | 16:9 |
| Rozmer viditeľného obrazu | |
| Uhlopriečka | 604,70 mm (23,8 palca) |
| Horizontálna, aktívna oblasť | 527,04 mm (20,75 palca) |
| Vertikálna, aktívna oblasť | 296,46 mm (11,67 palca) |
| Oblasť | 156246,27 mm ² (242,15 palca ²) |
| Prirodzené rozlíšenie a obnovovacia frekvencia | 1920 x 1080 pri 60 Hz |
| Rozstup pixlov | 0,2745 mm x 0,2745 mm |
| Pixely na palec (PPI) | 93 |
| Uhol zobrazenia | |
| Horizontálna | 178° (typická hodnota) |
| Vertikálna | 178° (typická hodnota) |
| Výstupná svietivosť | 250 cd/m ² (typická) |
| Kontrastný pomer | 1 000 k 1 (typická) |
| Povrchová vrstva displeja | Protiodrazová vrstva na tvrdom povlaku predného polarizátora (3H) |
| Podsvietenie | Systém hranovo vyžarujúcich elektroluminiscenčných diód LED |
| Čas odozvy | 5 ms (rýchly režim) 8 ms (normálny režim) |
| Farebná hĺbka | 16,7 milióna farieb (6bit+FRC) |
| Farebný rozsah | sRGB 99 % |



| | |
|---|--|
| Možnosti pripojenia | HDMI 1.4 (HDCP 1.4), 1 ks DisplayPort 1.2 (HDCP 1.4), 1 ks 1 x VGA 1 x vstupný port USB 3.0 SuperSpeed USB 5 Gbps (USB3.2 Gen 1), 4 ks |
| Šírka rámčeka (od hrany monitora po aktívnu oblasť) | |
| Horná strana | 5,38 mm |
| Dolava/Doprava | 5,38 mm |
| Spodná strana | 16,66 mm |
| Nastaviteľnosť | |
| Výškovo nastaviteľný stojan | 150 mm |
| Naklonenie | -5° až 21° |
| Natočenie | -45° až 45° |
| Otočenie | -90° až 90° |
| Spravovanie káblov | Áno |
| Kompatibilita aplikácie Dell Display Manager | Easy Arrange (Jednoduché usporiadanie) a ďalšie kľúčové funkcie |
| Zabezpečenie | Otvor na bezpečnostný zámok (káblový zámok sa kupuje ako voliteľná možnosť) |



| | |
|--|---|
| Model | P2722H |
| Typ obrazovky | Aktívna matrica – TFT LCD |
| Typ displeja | Technológia In Plane Switching |
| Pomer strán | 16:9 |
| Rozmer viditeľného obrazu | |
| Uhlopriečka | 686,00 mm (27 palca) |
| Horizontálna, aktívna oblasť | 597,89 mm (23,54 palca) |
| Vertikálna, aktívna oblasť | 336,31 mm (13,24 palca) |
| Oblasť | 201076,39 mm ² (311,67 palca ²) |
| Prirodzené rozlíšenie a obnovovacia frekvencia | 1920 x 1080 pri 60 Hz |
| Rozstup pixlov | 0,3114 mm x 0,3114 mm |
| Pixely na palec (PPI) | 82 |
| Uhol zobrazenia | |
| Horizontálna | 178° (typická hodnota) |
| Vertikálna | 178° (typická hodnota) |
| Výstupná svietivosť | 300 cd/m ² (typická) |
| Kontrastný pomer | 1 000 k 1 (typická) |
| Povrchová vrstva displeja | Protiodrazová vrstva na tvrdom povlaku predného polarizátora (3H) |
| Podsvietenie | Systém hranovo vyžarujúcich elektroluminiscenčných diód LED |
| Čas odozvy | 5 ms (rýchly režim) 8 ms (normálny režim) |
| Farebná hĺbka | 16,7 milióna farieb (6bit+FRC) |
| Farebný rozsah | sRGB 99 % |



| | |
|---|--|
| Možnosti pripojenia | HDMI 1.4 (HDCP 1.4), 1 ks DisplayPort 1.2 (HDCP 1.4), 1 ks 1 x VGA 1 x vstupný port USB 3.0 SuperSpeed USB 5 Gbps (USB3.2 Gen 1), 4 ks |
| Šírka rámčeka (od hrany monitora po aktívnu oblasť) | |
| Horná strana | 5,99 mm |
| Doláva/Doprava | 6,01 mm |
| Spodná strana | 17,29 mm |
| Nastaviteľnosť | |
| Výškovo nastaviteľný stojan | 150 mm |
| Naklonenie | -5° až 21° |
| Natočenie | -45° až 45° |
| Otočenie | -90° až 90° |
| Spravovanie káblov | Áno |
| Kompatibilita aplikácie Dell Display Manager | Easy Arrange (Jednoduché usporiadanie) a ďalšie kľúčové funkcie |
| Zabezpečenie | Otvor na bezpečnostný zámok (káblový zámok sa kupuje ako voliteľná možnosť) |



Technické parametre rozlíšenia

| | |
|---------------------------------|--|
| Model | P2222H/P2222H WOST/P2422H/P2422H WOST/ P2722H |
| Rozsah horizontálneho snímania | 30 to 83 kHz (automaticky) |
| Rozsah vertikálneho snímania | 56 až 76 Hz (automaticky) |
| Maximálne predvolené rozlíšenie | 1920 x 1080 pri 60 Hz |

Podporované režimy obrazu

| | |
|---|---|
| Model | P2222H/P2222H WOST/P2422H/P2422H WOST/P2722H |
| Možnosti na zobrazovanie obrazu (VGA/HDMI/DisplayPort) | 480p, 576p, 720p, 1080i, 1080p |



Predvolené režimy zobrazenia

| Režim zobrazenia | Horizontálna frekvencia (kHz) | Vertikálna frekvencia (Hz) | Pixelové hodiny (MHz) | Synchronizačná polarita (horizontálna/vertikálna) |
|------------------|-------------------------------|----------------------------|-----------------------|---|
| 720 x 400 | 31,50 | 70,10 | 28,30 | -/+ |
| 640 x 480 | 31,50 | 59,90 | 25,20 | -/- |
| 640 x 480 | 37,50 | 75,00 | 31,50 | -/- |
| 800 x 600 | 37,90 | 60,30 | 40,00 | +/+ |
| 800 x 600 | 46,90 | 75,00 | 49,50 | +/+ |
| 1024 x 768 | 48,40 | 60,00 | 65,00 | -/- |
| 1024 x 768 | 60,00 | 75,00 | 78,80 | +/+ |
| 1152 x 864 | 67,50 | 75,00 | 108,00 | +/+ |
| 1280 x 720 | 45,00 | 59,94 | 74,25 | -/+ |
| 1280 x 720 | 56,46 | 74,78 | 95,75 | -/+ |
| 1280 x 1024 | 64,00 | 60,00 | 108,00 | +/+ |
| 1280 x 1024 | 80,00 | 75,00 | 135,00 | +/+ |
| 1600 x 900-R | 60,00 | 60,00 | 108,00 | +/+ |
| 1920 x 1080 | 67,50 | 60,00 | 148,50 | +/+ |



Elektrické technické parametre

| Model | P2222H/P2222H WOST/P2422H/P2422H WOST/P2722H |
|---|--|
| Vstupné obrazové signály | <ul style="list-style-type: none"> · Analógový RGB, 0,7 Voltov +/- 5 %, kladná polarita pri vstupnej impedancii 75 ohm · HDMI 1.4, 600 mV pre každú diferenciálnu linku, vstupná impedancia 100 ohm pre každý diferenciálny pár · DisplayPort 1.2, 600 mV pre každú diferenciálnu linku, vstupná impedancia 100 ohm pre každý diferenciálny pár |
| Striedavé vstupné napätie / frekvencia / striedavý prúd | 100 V až 240 V stried./50 Hz alebo 60 Hz \pm 3 Hz/1,5 A (typické hodnoty) |
| Nárazový prúd | 120 V: 30 A (max.) pri 0°C (studený štart) 240 V: 60 A (max.) pri 0°C (studený štart) |
| Spotreba energie P2222H/P2222H WOST | 0,2 W (režim vypnutia) ¹ 0,3 W (pohotovostný režim) ¹ 11,8 W (režim On (Zap.)) ¹ 46 W (Max.) ² 11,34 W (Pon) ³ 36,14 kWh (TEC) ³ |
| Spotreba energie P2422H/P2422H WOST | 0,2 W (režim vypnutia) ¹ 0,3 W (pohotovostný režim) ¹ 12 W (režim On (Zap.)) ¹ 48 W (Max.) ² 11,55 W (Pon) ³ 36,49 kWh (TEC) ³ |



| | |
|------------------|---|
| Spotreba energie | 0,2 W (režim vypnutia) ¹ |
| P2722H | 0,2 W (pohotovostný režim) ¹ |
| | 15 W (režim On (Zap.)) ¹ |
| | 55 W (Max.) ² |
| | 13,59 W (Pon) ³ |
| | 42,75 kWh (TEC) ³ |

¹ Ako je stanovené v technických normách EU 2019/2021 a EU 2019/2013.

² Nastavenie maximálneho jasu a kontrastu s maximálnou výkonomou záťažou na všetkých portoch USB.

³ Pon: Spotreba energie v zapnutom režime meraná s odkazom na spôsob testovania podľa štandardu Energy Star.

TEC: Celková spotreba energie v kWh meraná s odkazom na spôsob testovania podľa štandardu Energy Star.

Tento dokument je iba informačný a je v ňom uvedená iba laboratórna výkonnosť. Váš výrobok môže fungovať odlišne v závislosti od softvéru, súčastí a periférnych zariadení, ktoré ste si objednali, a výrobca nie je povinný tieto informácie aktualizovať.

Zákazník sa preto pri rozhodovaní o elektrických toleranciách alebo inak nemôže spoliehať na tieto informácie. Na presnosť alebo kompletnosť nie je vyjadrená ani predpokladaná žiadna záruka.





Energy Star je program, ktorý riadia Agentúra pre ochranu životného prostredia (EPA) a Ministerstvo energetiky Spojených štátov amerických (DOE) na podporu energetickej účinnosti.

Tento produkt spĺňa podmienky programu ENERGY STAR v nastaveniach „predvolených z výroby“ a toto je nastavenie, v ktorom sa dosiahne úspora energie. Zmena predvolených nastavení obrazu z výroby alebo aktivácia iných funkcií zvýši spotrebu energie, ktorá by mohla prekročiť limity potrebné na získanie ratingu ENERGY STAR.

Viac informácií o programe ENERGY STAR nájdete na stránke energystar.gov.



Fyzické vlastnosti

| Model | P2222H | P2222H WOST |
|------------------------------|--|-------------|
| Typ signálneho kábla | <ul style="list-style-type: none"> • Digitálny: DisplayPort, 20-kolíkový • Digitálny: HDMI, 19-kolíkový (kábel nie je súčasťou balenia, s výnimkou Brazílie) • Analógový: D-Sub, 15-kolíkový (kábel nie je súčasťou balenia, s výnimkou Japonska) • Univerzálna sériová zbernica: USB, 9-kolíková. | |
| Rozmery (so stojanom) | | |
| Výška (vysunutý) | 481,99 mm (18,98 palca) | |
| Výška (znížený) | 364,00 mm (14,33 palca) | |
| Šírka | 487,26 mm (19,18 palca) | |
| Hĺbka | 179,57 mm (7,07 palca) | |
| Rozmery (bez stojana) | | |
| Výška | 289,99 mm (11,42 palca) | |
| Šírka | 487,26 mm (19,18 palca) | |
| Hĺbka | 52,15 mm (2,05 palca) | |
| Rozmery stojana | | |
| Výška (vysunutý) | 410,80 mm (16,17 palca) | |
| Výška (znížený) | 364,00 mm (14,33 palca) | |
| Šírka | 245,00 mm (9,65 palca) | |
| Hĺbka | 179,57 mm (7,07 palca) | |
| Základňa | 245,00 x 173,00 mm (9,65 x 6,81 palca) | |



| Hmotnosť | | |
|--|---------------------------------|--------------------|
| Hmotnosť s obalom | 6,37 kg (14,04 lb) | 4,62 kg (10,16 lb) |
| Hmotnosť so zostavou stojana a káblov | 4,83 kg (10,65 lb) | - |
| Hmotnosť bez zostavy stojana spolu s káblami | - | 3,08 kg (6,79 lb) |
| Hmotnosť bez zostavy stojana (bez káblov) | 2,82 kg (6,22 lb) | 2,82 kg (6,22 lb) |
| Hmotnosť zostavy stojana | 1,75 kg (3,86 lb) | - |
| Lesk predného rámu | Čierny rám 2 - 4 jednotky lesku | |



| Model | P2422H | P2422H WOST |
|--|--|--------------------|
| Typ signálneho kábla | <ul style="list-style-type: none"> • Digitálny: DisplayPort, 20-kolíkový • Digitálny: HDMI, 19-kolíkový (kábel nie je súčasťou balenia, s výnimkou Brazílie) • Analógový: D-Sub, 15-kolíkový (kábel nie je súčasťou balenia, s výnimkou Japonska) • Univerzálna sériová zbernica: USB, 9-kolíková. | |
| Rozmery (so stojanom) | | |
| Výška (vysunutý) | 496,11 mm (19,53 palca) | |
| Výška (znížený) | 364,00 mm (14,33 palca) | |
| Šírka | 537,80 mm (21,17 palca) | |
| Hĺbka | 179,57 mm (7,07 palca) | |
| Rozmery (bez stojana) | | |
| Výška | 318,50 mm (12,54 palca) | |
| Šírka | 537,80 mm (21,17 palca) | |
| Hĺbka | 52,15 mm (2,05 palca) | |
| Rozmery stojana | | |
| Výška (vysunutý) | 410,80 mm (16,17 palca) | |
| Výška (znížený) | 364,00 mm (14,33 palca) | |
| Šírka | 245,00 mm (9,65 palca) | |
| Hĺbka | 179,57 mm (7,07 palca) | |
| Základňa | 245,00 x 173,00 mm (9,65 x 6,81 palca) | |
| Hmotnosť | | |
| Hmotnosť s obalom | 7,95 kg (17,53 lb) | 6,19 kg (13,65 lb) |
| Hmotnosť so zostavou stojana a káblov | 5,57 kg (12,28 lb) | - |
| Hmotnosť bez zostavy stojana spolu s káblami | - | 3,81 kg (8,40 lb) |
| Hmotnosť bez zostavy stojana (bez káblov) | 3,39 kg (7,47 lb) | 3,39 kg (7,47 lb) |
| Hmotnosť zostavy stojana | 1,76 kg (3,88 lb) | - |
| Lesk predného rámu | Čierny rám 2 - 4 jednotky lesku | |



| Model | P2722H |
|---|--|
| Typ signálneho kábla | <ul style="list-style-type: none"> • Digitálny: DisplayPort, 20-kolíkový • Digitálny: HDMI, 19-kolíkový (kábel nie je súčasťou balenia, s výnimkou Brazílie) • Analógový: D-Sub, 15-kolíkový (kábel nie je súčasťou balenia, s výnimkou Japonska) • Univerzálna sériová zbernica: USB, 9-kolíková. |
| Rozmery (so stojanom) | |
| Výška (vysunutý) | 534,15 mm (21,03 palca) |
| Výška (znižený) | 384,15 mm (15,12 palca) |
| Šírka | 609,90 mm (24,01 palca) |
| Hĺbka | 190,10 mm (7,48 palca) |
| Rozmery (bez stojana) | |
| Výška | 359,60 mm (14,16 palca) |
| Šírka | 609,90 mm (24,01 palca) |
| Hĺbka | 52,15 mm (2,05 palca) |
| Rozmery stojana | |
| Výška (vysunutý) | 428,30 mm (16,68 palca) |
| Výška (znižený) | 381,50 mm (15,02 palca) |
| Šírka | 268,00 mm (10,55 palca) |
| Hĺbka | 190,10 mm (7,48 palca) |
| Základňa | 268,00 x 185,00 mm (10,55 x 7,28 palca) |
| Hmotnosť | |
| Hmotnosť s obalom | 9,31 kg (20,52 lb) |
| Hmotnosť so zostavou stojana a káblov | 6,77 kg (14,93 lb) |
| Hmotnosť bez zostavy stojana (bez káblov) | 4,38 kg (9,66 lb) |
| Hmotnosť zostavy stojana | 1,89 kg (4,17 lb) |
| Lesk predného rámu | Čierny rám 2 - 4 jednotky lesku |



Vlastnosti prostredia

| | |
|--|---|
| Model | P2222H/P2222H WOST/P2422H/P2422H WOST/ P2722H |
| V súlade s normami | |
| <ul style="list-style-type: none"> • Monitor s osvedčením ENERGY STAR. • EPEAT Gold je registrovaná ochranná známka v Spojených štátoch amerických. Registrácia EPEAT sa líši podľa krajiny. Stav registrácie podľa krajiny nájdete na lokalite www.epeat.net. • Monitor vyhovuje požiadavkám obmedzenia používania určitých nebezpečných látok v elektrických a elektronických zariadeniach (RoHS). • TCO Certified & TCO Certified Edge. • Tento monitor neobsahuje BFR ani PVC (okrem vonkajších káblov). • Splnía požiadavky normy NFPA 99 na zvodový prúd. • Pre obrazovky sa používajú iba sklá, ktoré neobsahujú arzén ani ortuť. | |
| Teplota | |
| Prevádzková | 0°C až 40 °C (32°F až 104 °F) |
| Mimo prevádzky | <ul style="list-style-type: none"> • Skladovanie: -20°C až 60°C (-4°F až 140°F) • Preprava: -20°C až 60°C (-4°F až 140°F) |
| Vlhkosť | |
| Prevádzková | 10 % až 80 % (nekondenzujúca) |
| Mimo prevádzky | <ul style="list-style-type: none"> • Skladovacia vlhkosť 5% až 90 % (nekondenzujúca) • Vlhkosť počas prepravy 5% až 90 % (nekondenzujúca) |
| Nadmorská výška | |
| Prevádzka (maximálne) | 5 000 m (16 400 stôp) |
| Mimo prevádzky (maximálne) | 12 192 m (40 000 stôp) |
| Tepelná strata P2222H/ P2222H WOST | <ul style="list-style-type: none"> • 157,32 BTU/hod (maximálne) • 40,36 BTU/hod (režim Zap) |



| | |
|---|---|
| Tepelná strata P2422H/ P2422H WOST | <ul style="list-style-type: none"> • 164,16 BTU/hod (maximálne) • 41,04 BTU/hod (režim Zap) |
| Tepelná strata P2722H | <ul style="list-style-type: none"> • 188,10 BTU/hod (maximálne) • 51,30 BTU/hod (režim Zap) |



Priradenie kolíkov

Konektor VGA

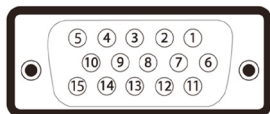

| Počet kolíkov | 15-kolíková strana konektora zapojeného signálneho kábla |
|---------------|--|
| 1 | Obraz-Červený |
| 2 | Obraz-Zelený |
| 3 | Obraz-Modrý |
| 4 | GND (Uzemnenie) |
| 5 | Samokontrola |
| 6 | GND-R |
| 7 | GND-Z |
| 8 | GND-M |
| 9 | Počítač 5 V/3,3 V |
| 10 | GND-synchr. |
| 11 | GND (Uzemnenie) |
| 12 | Údaje DDC |
| 13 | H-synchr. |
| 14 | V-synchr. |
| 15 | Synchronizácia DDC |



Konektor DisplayPort

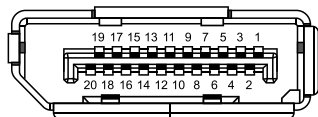

| Počet kolíkov | 20-kolíková strana konektora zapojeného signálneho kábla |
|---------------|--|
| 1 | ML3 (n) |
| 2 | GND (Uzemnenie) |
| 3 | ML3 (p) |
| 4 | ML2 (n) |
| 5 | GND (Uzemnenie) |
| 6 | ML2 (p) |
| 7 | ML1 (n) |
| 8 | GND (Uzemnenie) |
| 9 | ML1 (p) |
| 10 | ML0 (n) |
| 11 | GND (Uzemnenie) |
| 12 | ML0 (p) |
| 13 | GND (Uzemnenie) |
| 14 | GND (Uzemnenie) |
| 15 | AUX (p) |
| 16 | GND (Uzemnenie) |
| 17 | AUX (n) |
| 18 | Detekcia pripojenia počas prevádzky |
| 19 | Re-PWR |
| 20 | +3,3 V DP_PWR |



Konektor HDMI

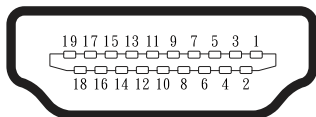

| Počet kolíkov | 19-kolíková strana konektora zapojeného signálneho kábla |
|---------------|--|
| 1 | TMDS DATA 2+ |
| 2 | TMDS DATA 2 SHIELD |
| 3 | TMDS DATA 2- |
| 4 | TMDS DATA 1+ |
| 5 | TMDS DATA 1 SHIELD |
| 6 | TMDS DATA 1- |
| 7 | TMDS DATA 0+ |
| 8 | TMDS DATA 0 SHIELD |
| 9 | TMDS DATA 0- |
| 10 | TMDS CLOCK+ |
| 11 | TMDS CLOCK SHIELD |
| 12 | TMDS CLOCK- |
| 13 | CEC |
| 14 | Vyhradené (N.C. na zariadení) |
| 15 | DDC CLOCK (SCL) |
| 16 | DDC DATA (SDA) |
| 17 | Uzemnenie DDC/GEC |
| 18 | +5 V VÝKON |
| 19 | DETEKČIA PRIPOJENIA POČAS PREVÁDZKY |



Rozhranie Universal Serial Bus (USB)

V tejto časti sú uvedené informácie týkajúce sa portov USB, ktoré sú k dispozícii v monitore.

SuperSpeed USB 5 Gbps (USB3.2 Gen1)

| Prenosová rýchlosť | Rýchlosť prenosu údajov | Maximálny podporovaný výkon (každý port) |
|--------------------|-------------------------|--|
| SuperSpeed | 5 Gbps | 4,5 W |
| Vysoká rýchlosť | 480 Mbps | 4,5 W |
| Plná rýchlosť | 12 Mbps | 4,5 W |

USB 3.0 upstream konektor

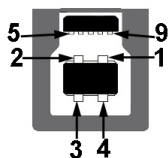

| Počet kolíkov | 9-kolíková strana konektora |
|---------------|-----------------------------|
| 1 | VCC |
| 2 | D- |
| 3 | D+ |
| 4 | GND (Uzemnenie) |
| 5 | SSTX- |
| 6 | SSTX+ |
| 7 | GND (Uzemnenie) |
| 8 | SSRX- |
| 9 | SSRX+ |



USB 3.0 výstupný konektor



| Počet kolíkov | 9-kolíková strana konektora |
|---------------|-----------------------------|
| 1 | VCC |
| 2 | D- |
| 3 | D+ |
| 4 | GND (Uzemnenie) |
| 5 | SSRX- |
| 6 | SSRX+ |
| 7 | GND (Uzemnenie) |
| 8 | SSTX- |
| 9 | SSTX+ |

POZNÁMKA: Funkcia SuperSpeed USB 5 Gbps (USB 3.2 Gen1) vyžaduje počítač, ktorý je kompatibilný so SuperSpeed USB 5 Gbps (USB 3.2 Gen1).

POZNÁMKA: Porty USB v monitore fungujú iba vtedy, keď je monitor zapnutý, alebo je v úspornom režime. Ak monitor vypnete a potom ho zapnete, pripojené periférne zariadenia môžu začať normálne fungovať za niekoľko sekúnd.

Možnosť Zapoj a hraj (Plug and Play)

Monitor môžete nainštalovať v každom systéme, ktorý je kompatibilný s funkciou Zapoj a hraj. Monitor automaticky poskytuje pre počítačový systém svoju funkciu Rozšírené zobrazenie identifikačných údajov (EDID) pomocou digitálnych komunikačných protokolov (DDC), takže systém môže sám nastaviť a optimalizovať nastavenia monitora. Vo väčšine prípadov sa inštalácia monitora vykonáva automaticky; ak chcete, môžete zvoliť odlišné nastavenia. Viac informácií o zmene nastavení monitora nájdete v časti [Obsluha monitora](#).



Politika kvality a pixelov LCD monitora

Počas procesu výroby LCD monitora sa stáva, že jeden alebo viacero pixlov sa pevne nastaví do nemenného stavu, čo je sotva badateľné a nemá to žiadny vplyv na kvalitu alebo použiteľnosť zobrazovacieho panela. Viac informácií týkajúcich sa politiky kvality a pixelov monitora Dell nájdete na stránke podpory Dell na lokalite www.dell.com/pixelguidelines.

Pokyny pre údržbu

Čistenie monitora

 **VÝSTRAHA:** Pred čistením monitora odpojte napájací kábel monitora od elektrickej zásuvky.

 **UPOZORNENIE:** Pred čistením monitora si prečítajte a dodržiavajte [Bezpečnostné pokyny](#) bezpečnostné pokyny.

V rámci osvedčených postupov pri vybalovaní, čistení alebo manipulácii s monitorom dodržiavajte pokyny uvedené v zozname nižšie:

- Na čistenie obrazovky používajte čistú, mäkkú handričku mierne navlhčenú vo vode. Ak je to možné, používajte špeciálnu tkaninu na čistenie obrazoviek, ktorá je vhodná na antistatický povlak. Nepoužívajte benzén, riedidlo, čpavok, abrazívne čistiadlá alebo stlačený vzduch.
- Na čistenie monitora používajte mierne navlhčenú handričku. Vyhnite sa používaniu akéhokoľvek čistiaceho prostriedku, pretože niektoré čistiace prostriedky zanechávajú na monitore mliečny povlak.
- Ak si pri vybalovaní monitora všimnete biely prášok, utrite ho handričkou.
- S monitorom zachádzajte opatrne, pretože monitor v čiernej farbe sa môže poškriabať a môžu byť viditeľné biele škrabance.
- Ak chcete na vašom monitore udržať najlepšiu kvalitu obrazu, používajte dynamicky sa meniaci šetrič obrazovky a monitor vypnite, keď sa práve nepoužíva.



Zostavenie monitora

Pripojenie stojana

POZNÁMKA: Stojan je pri expedovaní z výrobného závodu odpojený od monitora.

POZNÁMKA: Pre stojan dodaný s monitorom platí nasledujúci postup. Ak pripájate stojan od iného výrobcu, postupujte podľa dokumentácie dodanej s príslušným stojanom.

1. Pri demontáži stojana z hornej podložky, ktorá ho zaisťuje, postupujte podľa pokynov na kartónových chlopniach.
2. Podstavec a základňu stojana vyberte z baliacej výplne.

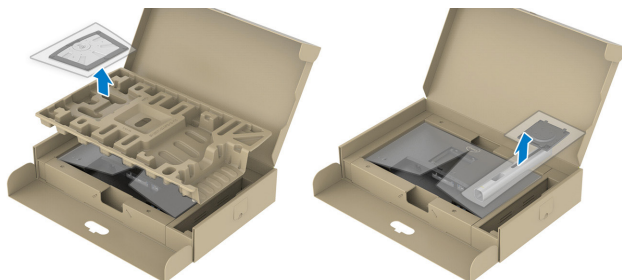

POZNÁMKA: Obrázky v tomto dokumente slúžia len na ukážku. Vzhľad baliacej výplne sa môže líšiť.

3. Bloky základne stojana zasuňte úplne do štrbiny na stojan.
4. Vyberte skrutkovaciu rukoväť a otáčajte ňou doprava.
5. Po úplnom dotiahnutí skrutky zložte uško skrutky do plytkého zárezu.

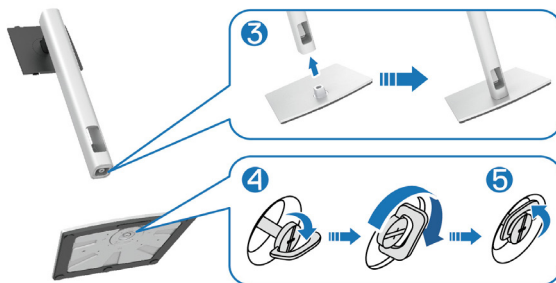

6. Vyberte kryt tak, ako je to znázornené na obrázku, aby ste získali prístup k miestu pre držiak VESA na upevnenie stojana.



POZNÁMKA: Skôr, ako zostavu stojana upevníte na displej musíte otvoriť záklopku na prednom paneli, aby sa vytvoril priestor pre jeho namontovanie.

7. Zostavu stojana pripojte k displeju.
- Dva výstupky v hornej časti stojana zasuňte do drážky na zadnej strane displeja.
 - Stojan zatlačte dolu, až kým nezacvakne na miesto.



8. Podstavec stojana podržte a monitor opatrne zdvihnite a položte ho na plochý povrch.

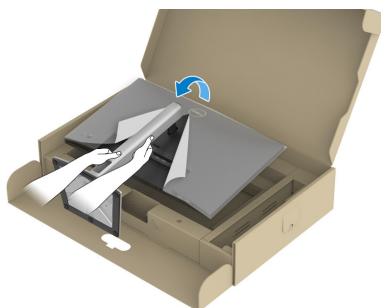

 **POZNÁMKA:** Opatrne zdvihnite monitor, aby ste predišli jeho pošmyknutiu alebo pádu.

9. Z monitora odstráňte kryt.

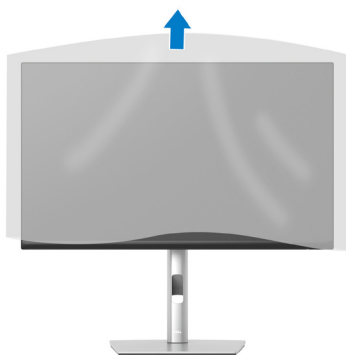

Pripojenie monitora

⚠ VÝSTRAHA: Pred začatím ktoréhokoľvek zo spôsobov v tejto časti postupujte podľa [Bezpečnostné pokyny](#).

✍ POZNÁMKA: Naraz nezapájajte všetky káble do monitora. Káble sa pred ich pripojením k monitoru odporúča prevliecť cez otvor na usporiadanie káblov.

Ak chcete monitor pripojiť k počítaču:

1. Počítač vypnite a odpojte napájací kábel.
2. Kábel DisplayPort (dodaný spolu s monitorom) z monitora zapojte do počítača.
3. Kábel HDMI alebo VGA (zakúpený ako dodatočné vybavenie) z monitora zapojte do počítača.
4. Pripojte vstupný kábel USB (kábel dodaný s monitorom) do vhodného portu USB 3.0 na počítači. (Podrobnosti nájdete v časti [Pohľad zdola](#).)
5. USB periférne zariadenia zapojte do portu SuperSpeed USB 5 Gbps (USB3.2 Gen 1) v monitore.

Pripojenie káblov DisplayPort a USB

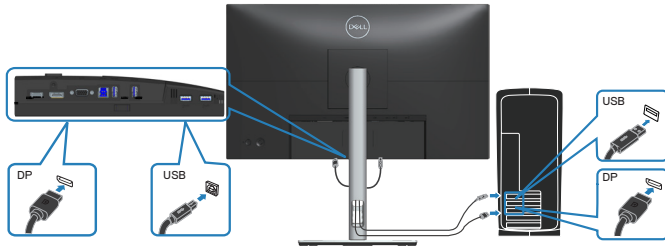

Pripojenie kábla HDMI (dodatočné vybavenie)

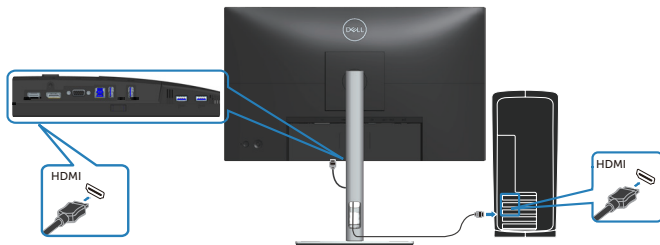

Pripojenie kábla VGA (dodatočné vybavenie)

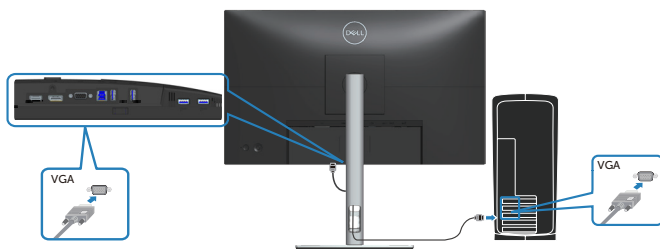

6. Pripojte napájacie káble z počítača a monitora k elektrickej zásuvke.

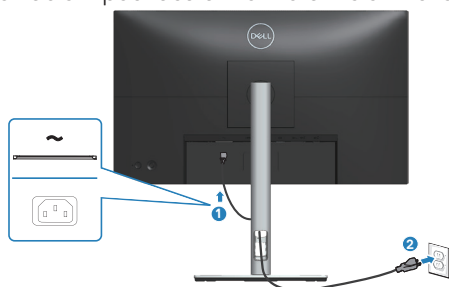

Usporiadanie káblov



Na usporiadanie káblov pripojených k monitoru použite otvor na vedenie káblov.

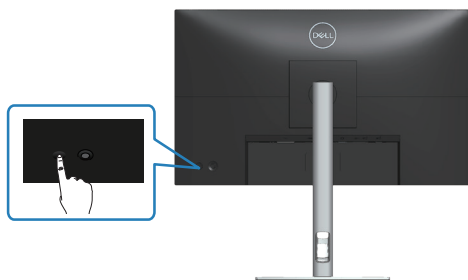

7. Zapnite monitor.



Odmontovanie stojana

-  **POZNÁMKA:** Aby pri odstraňovaní stojana nedošlo k poškriabaniu obrazovky, monitor musí byť umiestnený na mäkkom a čistom povrchu.
-  **POZNÁMKA:** Nasledujúci postup platí len pre stojan dodaný s monitorom. Ak pripájate stojan od iného výrobcu, postupujte podľa dokumentácie dodanej s príslušným stojanom.



1. Monitor položte na mäkkú tkaninu alebo podložku na okraji stola.
2. Podržte stlačené tlačidlo uvoľnenia stojana na zadnej strane displeja.
3. Zostavu stojana nadvihnite a odtiahnite od monitora.



Montáž na stenu (voliteľná)

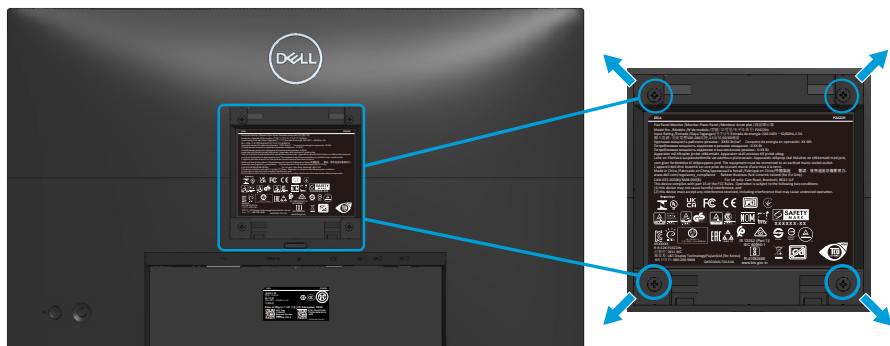

(Rozmer skrutky: M4 x 10 mm).

Pozrite si dokumentáciu, ktorá bola dodaná so súpravou pre montáž na stenu kompatibilnou s VESA.

1. Display položte na mäkkú tkaninu alebo podložku na okraji stola.
2. Odmontujte stojan. Pozrite si časť [Odmontovanie stojana](#).
3. Odskrutkujte štyri skrutky, ktoré upevňujú zadný kryt displeja.
4. Montážny držiak zo súpravy na montáž na stenu pripojte k displeju.
5. Monitor upevnite na stenu podľa dokumentácie, ktorá bola dodaná k súprave pre montáž na stenu.

 **POZNÁMKA: Na použitie iba s držiakom na montáž na stenu UL alebo CSA alebo GS-listed s minimálnou hmotnosťou/nosnosťou 11,28 kg (P2222H/P2222H WOST)/13,56 kg (P2422H/P2422H WOST)/17,52 kg (P2722H).**



Obsluha monitora

Zapnutie monitora

Monitor zapnite stlačením tlačidla napájania.

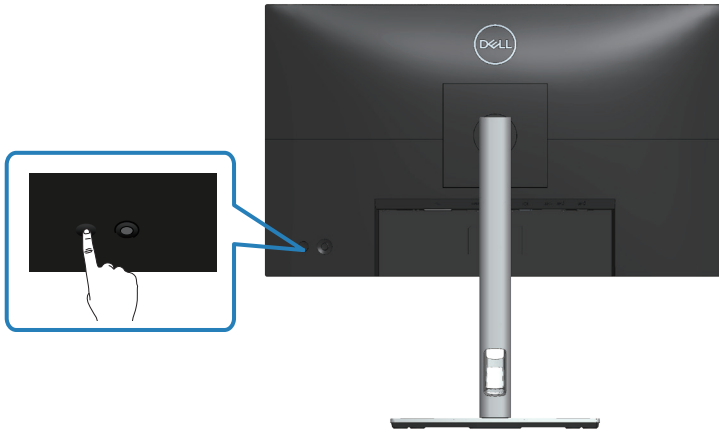

Používanie pákového ovládača

Nastavenia On-Screen Display (OSD) vykonávajúce pomocou pákového ovládača na zadnej strane monitora.

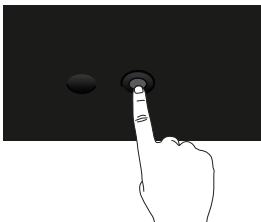

1. Pákovým ovládačom spustíte aplikáciu Manu Launcher.
2. Pákovým ovládačom prepínajte medzi možnosťami hore/dolu/doľava/doprava.
3. Na potvrdenie výberu znova stlačte pákový ovládač.



Používanie ponuky zobrazenej na obrazovke (OSD)



Získanie prístupu k aplikácii Menu Launcher

Prepínaním alebo stláčaním pákového ovládača zobrazíte aplikáciu Menu Launcher a získate prístup k hlavnej ponuke OSD a funkciám klávesových skratiek.

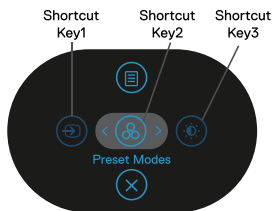

Ak chcete vybrať nejakú funkciu, pohybujte pákovým ovládačom.



V nasledujúcej tabuľke sú uvedené funkcie aplikácie Menu Launcher:

| | Pákový ovládač | Popis |
|---|--|---|
| 1 |  Shortcut key (Klávesová skratka)/Input Source (Vstupný zdroj) | Slúži na výber vstupného zdroja zo zoznamu video signálov, ktoré môžu byť pripojené k monitoru. |
| 2 |  Shortcut key (Klávesová skratka)/Preset Modes (Predvolené režimy) | Slúži na výber uprednostňovaného farebného režimu zo zoznamu predvolených režimov. |
| 3 |  Shortcut key (Klávesová skratka)/Brightness (Jas)/Contrast (Kontrast) | Slúži na nastavenie posuvných ovládačov jasu a kontrastu. |









| | | |
|---|--|--|
| 4 |  Menu (Ponuka) | Slúži na spustenie hlavnej ponuky On-Screen Display (OSD). Pozrite si časť Vstup do ponuky OSD . |
| 5 |  OK | Slúži na ukončenie aplikácie Menu Launcher. |

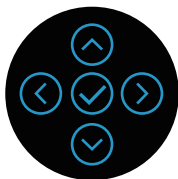

Používanie navigačných klávesov

Keď je aktívna hlavná ponuka OSD, pohybom pákového ovládača nakonfigurujete nastavenia podľa navigačných klávesov, ktoré sú zobrazené pod ponukou OSD.



| | Pákový ovládač | Popis |
|---|---|---|
| 1 |  Hore | Posunutím v smere Hore nastavte (zvýšte rozsahy) položiek v ponuke OSD. |
| 2 |  Dole | Posunutím v smere Dole nastavte (znížte rozsahy) položiek v ponuke OSD. |
| 3 |  Left (Dola)va) | Pre všetky prvé úrovne v zozname Ponuka ukončíte alebo zatvorte ponuku OSD stlačením klávesu so šípkou Dola)va . |
| 4 |  Right (Dopra)va) | Pre všetky ostatné úrovne v zozname Ponuka prejdite na ďalšiu úroveň stlačením klávesu Dopra)va . |
| 5 |  OK | Na potvrdenie výberu stlačte pákový ovládač. |







Vstup do ponuky OSD

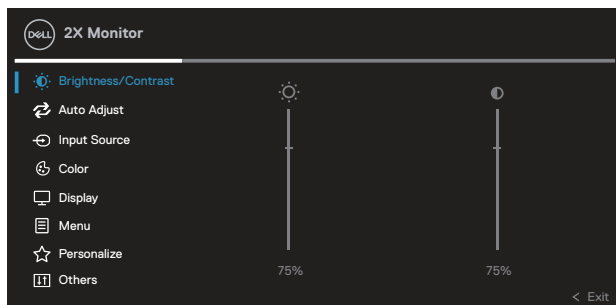





POZNÁMKA: Ak zmeníte nastavenia a potom prejdete buď do ďalšej ponuky, alebo ukončíte ponuku OSD, monitor automaticky uloží tieto zmeny. Zmeny budú uložené aj vtedy, ak zmeníte nastavenia a potom počkáte, kým nezmizne ponuka OSD.

1. Vyberte ikonu  na spustenie OSD a zobrazenie hlavnej ponuky.



2. Stláčaním tlačidiel so šípkou  a  sa pohybujte medzi možnosťami nastavenia. Pri presúvaní z jednej ikony na druhú sa zvýrazní názov danej voľby.
3. Jedným stlačením tlačidla so šípkou  alebo  aktivujete zvýraznenú možnosť.

POZNÁMKA: Zobrazené smerové tlačidlá (a tlačidlo OK) sa môžu líšiť podľa ponuky, ktorú ste vybrali. Výbery vykonávajte pomocou dostupných tlačidiel.

4. Stláčaním smerových tlačidiel  a  vyberte požadovaný parameter.
5. Zmeny vykonávajte stlačením tlačidla  a potom stláčajte smerové tlačidlá  a  podľa indikátorov v ponuke.
6. Ak sa chcete vrátiť do hlavnej ponuky, stlačte tlačidlo .



Iko-
na

Ponuka a
doplňkové
ponuky

Popis



**Brightness/
Contrast (Jas/
Kontrast)**

Pomocou tejto ponuky aktivujete nastavenie položiek **Brightness/Contrast (Jas/Kontrast)**.

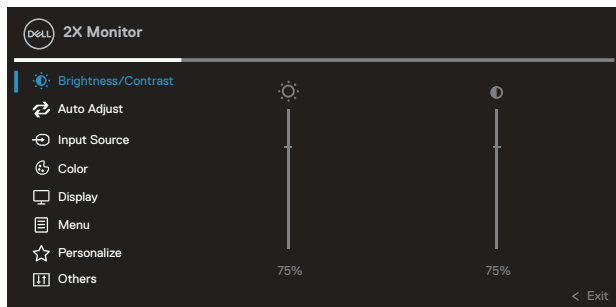



**Brightness
(Jas)**

Brightness (Jas) sa používa na nastavenie svetivosti podsvietenia.

Stlačením smerového tlačidla  zvýšte jas a stlačením smerového tlačidla  znížte jas (min. 0/max. 100).

**Contrast
(Kontrast)**

Najsôr nastavte **Brightness (Jas)** a potom nastavte iba **Contrast (Kontrast)**, ak je potrebné vykonať ďalšie nastavenie.

Stlačením smerového tlačidla  zvýšte kontrast a stlačením smerového tlačidla  znížte kontrast (min. 0/ max. 100).

Funkcia **Contrast (Kontrast)** umožňuje nastaviť stupeň rozdielu medzi tmavými a svetlými oblasťami na obrazovke monitora.





Auto Adjust (Automatické nastavenie)

Pomocou tejto ponuky aktivujete možnosť **Auto Adjust (Automatické nastavenie)** (k dispozícii je iba pre vstup VGA).

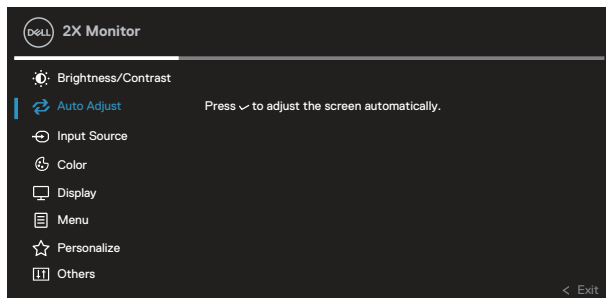

Možnosť **Auto Adjust (Automatické nastavenie)** umožňuje monitoru, aby sa sám nastavil na prichádzajúci video signál. Po aktivovaní možnosti **Auto Adjust (Automatické nastavenie)** môžete ďalej naladiť monitor pomocou ovládacích prvkov **Pixel Clock (Synchronizácia pixlov)** (hrubé) a **Phase (Fáza)** (jemné) v nastaveniach **Display (Zobrazenie)**.

POZNÁMKA: Možnosť **Auto Adjust (Automatické nastavenie)** vám vytvorí vo väčšine prípadov najlepší obraz pre konfiguráciu.

POZNÁMKA: Možnosť **Auto Adjust (Automatické nastavenie)** je k dispozícii iba vtedy, keď používate analógový konektor (VGA).





Input Source (Vstupný zdroj)

Pomocou ponuky **Input Source (Vstupný zdroj)** môžete vyberať z rôznych video signálov, ktoré môžete pripojiť k svojmu monitoru.

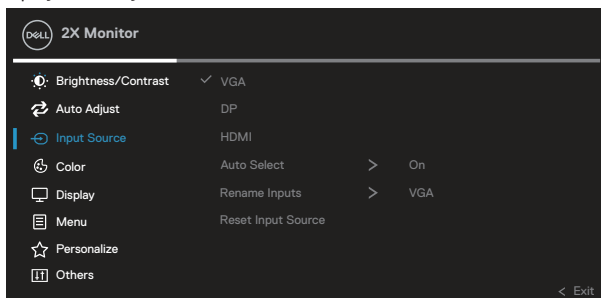

VGA

Vstup **VGA** vyberte vtedy, keď chcete používať konektor VGA. Stlačte , ak chcete vybrať vstupný zdroj VGA.

DP

Vstup **DP** vyberte vtedy, keď chcete používať konektor DisplayPort. Stlačte , ak chcete vybrať vstupný zdroj DP.

HDMI

Vstup **HDMI** vyberte vtedy, keď chcete používať konektor HDMI. Stlačte , ak chcete vybrať vstupný zdroj HDMI.

Auto Select (Automatický výber)

Ak chcete vyhľadávať dostupné vstupné signály, zvolte funkciu **Auto Select (Automatický výber)**.

Rename Inputs (Prenamovanie vstupov)

Reset Input Source (Obnovenie pôvodného nastavenia vstupného zdroja)

Túto možnosť vyberte, ak chcete obnoviť predvolené nastavenie vstupného zdroja.





Color (Farby)

Pomocou funkcie **Color (Farby)** upravte režim nastavenia farieb.

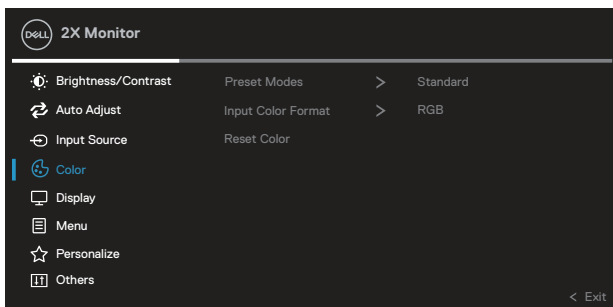

Preset Modes (Predvolené režimy)

Umožňuje vyberať zo zoznamu predvolených režimov farieb.

- **Standard (Štandardný):** Zavádza predvolené nastavenia farieb. Ide o štandardný predvolený režim.
- **Movie (Film):** Načítava nastavenia farieb, ktoré sú ideálne pre filmy.
- **Game (Hra):** Načítava nastavenia farieb, ktoré sú ideálne pre väčšinu herných aplikácií.
- **Warm (Teplá):** Zvyšuje teplotu farieb. S červeným a žltým odtieňom sa obrazovka javí teplejšia.
- **Cool (Studená):** Znižuje teplotu farieb. S modrým odtieňom sa obrazovka javí studenšia.
- **Custom Color (Vlastné farby):** Umožňuje ručne upraviť nastavenia farieb.



Stláčaním smerových tlačidiel ⤴ a ⤵ nastavte tri farby vyberte hodnoty (R, G, B) a vytvorte si vlastný režim predvolených farieb.

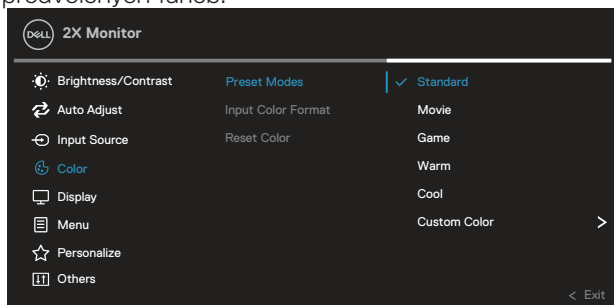

Input Color Format (Vstupný formát farieb)

Umožňuje nastaviť režim obrazového vstupu na:

- **RGB**: Túto možnosť zvolíte vtedy, keď je monitor pripojený k počítaču alebo DVD prehrávaču pomocou kábla HDMI.
- **YCbCr(digital)/YPbPr (analogový)**: Túto možnosť zvolíte vtedy, keď prehrávač DVD podporuje iba výstup YCbCr (digitálny)/YPbPr(analogový).

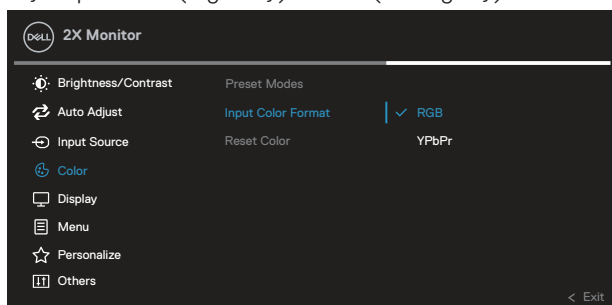

Hue (Odtieň)

Touto funkciou je možné posunúť farbu obrazu do zelenej alebo fialovej. Používa sa na nastavenie požadovanej farby odtieňov pokožky. Ak chcete nastaviť odtieň od 0 do 100, stlačte tlačidlo ⤴ alebo ⤵.

Stlačením tlačidla ⤴ zvýšite intenzitu odtieňa zelenej farby obrazu.

Stlačením tlačidla ⤵ zvýšite intenzitu odtieňa fialovej farby obrazu.

 **POZNÁMKA: Úprava odtieňa je dostupná len pri voľbe režimu Film a Hry.**

Saturation (Sýtosť farieb)

Touto funkciou sa nastavuje sýtosť farieb obrazu videa. Ak chcete nastaviť sýtosť od 0 do 100, stlačte tlačidlo ⤴ alebo ⤵.

Stlačením tlačidla ⤴ zvýšite intenzitu monochromatického vzhľadu obrazu.

Stlačením tlačidla ⤵ zvýšite intenzitu farebného vzhľadu obrazu.

 **POZNÁMKA: Úprava sýtosti je dostupná len pri voľbe režimu Film a Hry.**

Reset Color (Obnoviť farby)









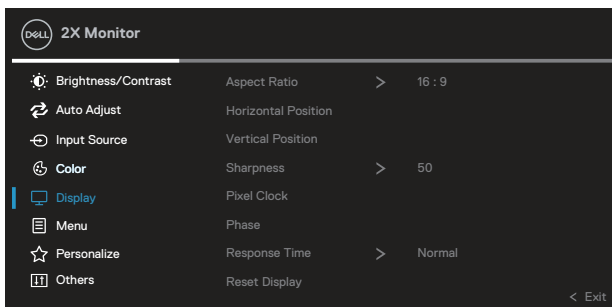



Umožňuje resetovanie nastavení farieb monitora na pôvodné hodnoty z výroby.



Display (Zobrazenie)

Použite položku **Display (Zobrazenie)** na nastavenie obrazu.



| | |
|---|--|
| Aspect Ratio (Zobrazovací pomer) | Umožňuje nastaviť pomer strán na 16:9, 4:3 alebo 5:4. |
| Horizontal Position (Ovládacie prvky horizontálnej polohy) | Stlačením tlačidla  alebo  nastavte obraz vľavo alebo vpravo. Minimálna hodnota je „0“ (). Maximálna hodnota je „100“ (). |
| Vertical Position (Ovládacie prvky vertikálnej polohy) | Stlačením tlačidla  alebo  nastavte obraz hore alebo dole. Minimálna hodnota je „0“ (). Maximálna hodnota je „100“ (). POZNÁMKA: Nastavenia Horizontal Position (Horizontálna poloha) a Vertical Position (Vertikálna poloha) sú k dispozícii iba pre vstup VGA. |
| Sharpness (Ostrost) | Touto funkciou je možné vytvoriť ostrejší alebo mäkší obraz. Ak chcete nastaviť ostrosť od 0 do 100, stlačte tlačidlo  alebo tlačidlo  . |
| Pixel Clock (Synchronizácia pixlov) | Pomocou nastavení Phase (Fáza) a Pixel Clock (Synchronizácia pixlov) môžete svoj monitor nastaviť podľa vašich preferencií. Pomocou tlačidla  alebo  nastavíte obraz na najlepšiu kvalitu. |
| Phase (Fáza) | Ak pomocou nastavenia Phase (Fáza) neboli dosiahnuté uspokojivé výsledky, použite nastavenie Pixel Clock (Synchronizácia pixlov) (hrubé) a potom znova použite nastavenie Phase (Fáza) (jemné). POZNÁMKA: Nastavenia Pixel Clock (Synchronizácia pixlov) a Phase (Fáza) sú k dispozícii iba pre vstup VGA. |
| Response Time (Čas odozvy) | Umožňuje nastaviť Response Time (Čas odozvy) na Normal (Normálne) alebo Fast (Rýchle) . |
| Reset Display (Obnoviť zobrazenie) | Resetujte všetky nastavenia zobrazenia (zobrazenie na štandardné hodnoty z výroby). |





Menu (Ponuka) Túto možnosť vyberte vtedy, keď chcete upraviť nastavenia ponuky OSD, ako sú jazyky ponuky OSD, doba, počas ktorej ponuka zostáva na obrazovke, a tak ďalej.

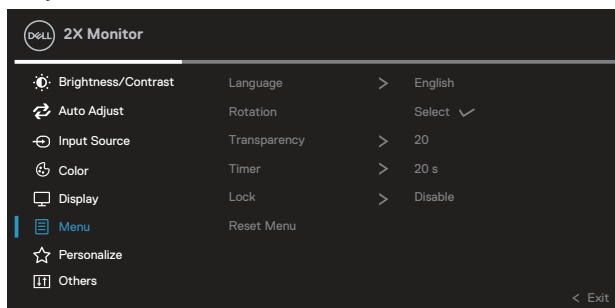

**Language
(Jazyk)**

Možnosti jazykov zobrazenia OSD môžete nastaviť na jeden z ôsmich jazykov (angličtina, španielčina, francúzština, nemčina, brazílska portugalčina, ruština, zjednodušená čínština alebo japončina).

**Rotation
(Otáčanie)**

Ponuku OSD otočí dolava o 90 stupňov. Ponuku môžete nastaviť podľa otáčania zobrazenia.

**Transparency
(Priehľadnosť)**

Túto možnosť vyberte vtedy, ak chcete zmeniť transparentnosť ponuky stláčaním smerových tlačidiel a od 0 do 100.

**Timer
(Časovač)**

Doba zobrazenia OSD: Služi na nastavenie doby, počas ktorej je OSD aktívne po poslednom stlačení tlačidla so šípkou.

Stlačením tlačidla alebo nastavte posuvný ovládač v 1-sekundových prírastkoch od 5 do 60 sekúnd.

Lock (Zámok)

Riadi prístup užívateľa k nastaveniam. Používateľ môže vybrať jednu z nasledujúcich položiek: Menu Button (Tlačidlo ponuky), Power Button (Tlačidlo napájania), Menu + Power Buttons (Tlačidlá ponuky + napájania), Disable (Vypnúť).



Reset Menu (Ponuka Obnoviť)

Resetujte všetky nastavenia OSD na predvolené hodnoty z výroby.



Personalize (Prispôbiť)

Túto možnosť zvolíte na úpravu nastavení vlastného prispôsobenia.

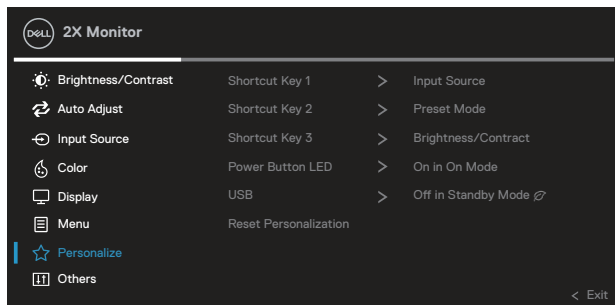

Shortcut Key 1 (Klávesová skratka 1)

Shortcut Key 2 (Klávesová skratka 2)

Shortcut Key 3 (Klávesová skratka 3)

Umožňuje vybrať funkciu z Preset Modes (Predvolené režimy), Brightness/Contrast (Jas/Kontrast), Auto Adjust (Automatické nastavenie), Input Source (Vstupný zdroj), Aspect Ratio (Pomer strán), Rotation (Otáčanie), Display Info (Informácie o displeji) a nastaviť ju ako klávesová skratka.

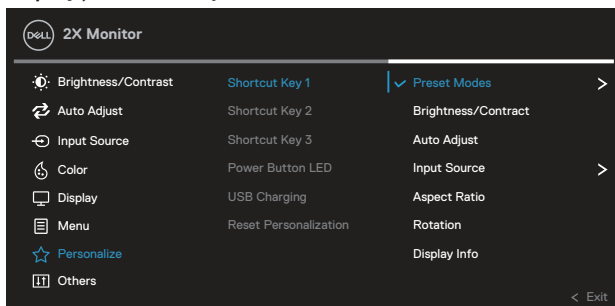

Power Button LED (LED indikátor hlavného vypínača)

Umožňuje nastaviť svetelný LED indikátor na On (Zapnúť) alebo Off (Vypnúť), aby sa šetrilo energiou.

USB

Umožňuje zapnúť alebo vypnúť funkciu USB, keď je monitor v pohotovostnom režime.

Reset Personalization (Obnoviť prispôbenie)

Všetky nastavenia v ponuke **Personalize (Prispôbenie)** obnovte na predvolené nastavenie.



Others (Ďalšie nastavenia)

Túto možnosť zvolíte na úpravu nastavení OSD, ako je DDC/CI, Kondicionovanie LCD a pod.

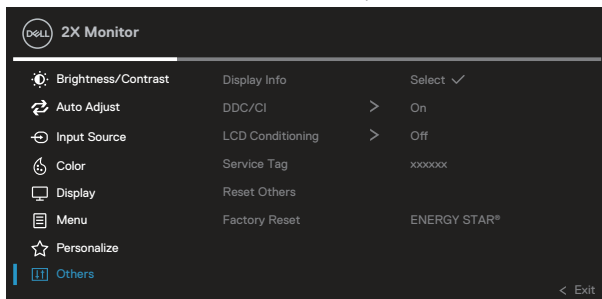

Display Info (Informácie o displeji)

Zobrazuje aktuálne nastavenia monitora.



DDC/CI

DDC/CI (display data channel/command interface) umožňuje nastavovať parametre monitora (jas, vyváženie farieb a tak ďalej) pomocou softvéru vo vašom počítači.

Túto funkciu môžete vypnúť zvolením možnosti **Off (Vypnúť)**.

Najlepší používateľský zážitok a optimálny výkon monitora dosiahnete vtedy, keď túto funkciu aktivujete voľbou možnosti On (Zap.).

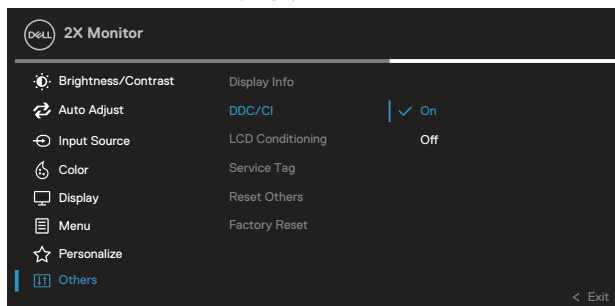

LCD Conditioning (Prispôsobenie LCD monitora)

Pomáha znížiť výskyt prípadov zvyškového obrazu na monitore. V závislosti na stupni zvyškového obrazu môže spustenie programu nejakú dobu trvať. Ak chcete spustiť upravovanie LCD monitora, zvolte možnosť zapnutia On.

Service Tag (Servisný štítkok)

Zobrazí sa servisný štítkok tohto zobrazovacieho panela. Servisný štítkok je jedinečný alfanumerický identifikátor, ktorý spoločnosti Dell umožňuje identifikovať špecifikácie produktu a získať prístup k informáciám o záruke.

 **POZNÁMKA: Servisný štítkok je vytlačený aj na štítku umiestnenom na zadnej strane krytu.**

Reset Others (Resetovať ďalšie nastavenia)

Všetky nastavenia v ponuke nastavenia Others (Ďalšie nastavenia) sa resetujú na predvolené hodnoty z výroby.



Factory Reset (Továrenské resetovanie)

Obnoví všetky predvolené hodnoty na predvolené továrenské nastavenia.

Toto sú tiež nastavenia pre skúšky podľa ENERGY STAR®.

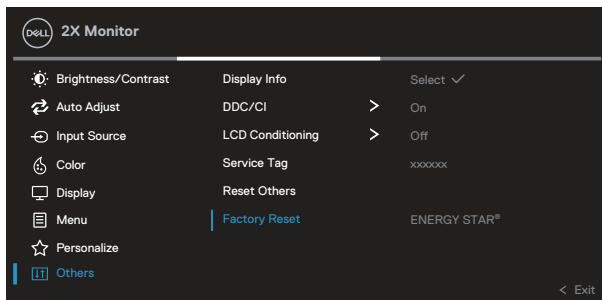

POZNÁMKA: Váš monitor je vybavený vstavanou funkciou, ktorá automaticky kalibruje jas ako náhradu za starnutie kontrolky LED.



Zámok tlačidiel Menu (Ponuka) a Power (Napájanie)

Používateľom zabráňuje vstupovať do ponuky OSD alebo meniť nastavenia na displeji.

Predvolené nastavenie zámku tlačidiel Menu (Ponuka) a Power (Napájanie) je Disabled (Vypnuté).

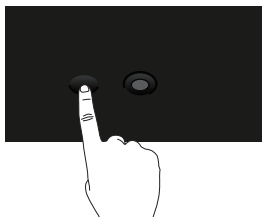

Ak chcete získať prístup k ponuke Lock (Zámok), stlačte smerové tlačidlo Up (Hore) alebo Down (Dolu) alebo Left (Dola) alebo Right (Doprava) a podržte ho stlačené na štyri sekundy. V pravom dolnom rohu displeja sa zobrazí ponuka Lock (Zamknúť).

POZNÁMKA: Prístup to ponuky Lock (Zamknúť) môžete získať týmto spôsobom, keď sú tlačidlá Menu (Ponuka) a Power odomknuté.

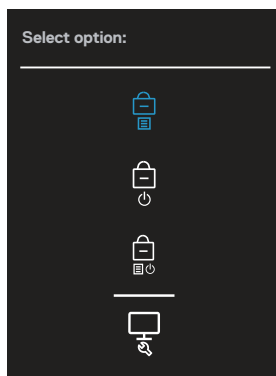

Ak chcete získať prístup k ponuke Unlock (Odomknúť), stlačte smerové tlačidlo Up (Hore) alebo Down (Dolu) alebo Left (Dolava) alebo Right (Doprava) a podržte ho stlačené na štyri sekundy. V pravom dolnom rohu displeja sa zobrazí ponuka Unlock (Odomknúť).

POZNÁMKA: Prístup to ponuky Lock (Zamknúť) môžete získať vtedy, keď sú tlačidlá Menu (Ponuka) a Power zamknuté.

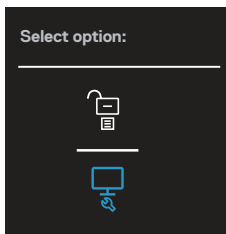

Existujú tri možnosti zamknutia.

| | Menu (Ponuka) | Popis |
|---|--|---|
| 1 | Menu Buttons (Tlačidlá ponuky)  | Keď je zvolené Menu Buttons (Tlačidlá ponuky) , nastavenia ponuky OSD sa nedajú zmeniť. Všetky tlačidlá sú uzamknuté okrem Hlavného vypínača. |
| 2 | Power Button (Hlavný vypínač)  | Keď je zvolené tlačidlo Power Button (Hlavný vypínač) , displej sa nedá vypnúť stlačením tlačidla Power (Napájanie). |
| 3 | Menu + Power Buttons (Tlačidlá Ponuka + Napájanie)  | Keď je zvolená možnosť Menu + Power Buttons (Tlačidlá Ponuka + Napájanie) , nie sú povolené žiadne používateľské úpravy a Power Button (Hlavný vypínač) je zamknuté. |





POZNÁMKA: Ak chcete získať prístup k ponuke Lock (Zamknúť) alebo Unlock (Odomknúť), stlačte smerové tlačidlo Up (Hore) alebo Down (Dolu) alebo Left (Doľava) alebo Right (Doprava) a podržte ho stlačené na štyri sekundy.

Ikona bude v nasledujúcich scenároch  zobrazená v strede displeja:

- Keď je stlačené smerové tlačidlo Up (Hore) alebo Down (Dolu) alebo Left (Doľava) alebo Right (Doprava). Toto signalizuje, že tlačidlá ponuky OSD sú zamknuté.
- Keď je stlačené tlačidlo Power (Napájanie). Toto signalizuje, že tlačidlo Power (Napájanie) je zamknuté.
- Keď je stlačené smerové tlačidlo Up (Hore) alebo Down (Dolu) alebo Left (Doľava) alebo Right (Doprava) alebo tlačidlo Power (Napájanie). Toto signalizuje, že tlačidlá v ponuke OSD a tlačidlo Power (Napájanie) sú zamknuté.

Odomknutie ponuky OSD a tlačidiel Power (Napájanie):

1. Stlačte smerové tlačidlo Up (Hore) alebo Down (Dolu) alebo Left (Doľava) alebo Right (Doprava) a podržte ho stlačené na štyri sekundy. Zobrazí sa ponuka Unlock (Odomknúť).
2. Ak chcete na displeji odomknúť tlačidlá, vyberte ikonu odomknutia .



Výstražné hlásenia OSD

Keď monitor nepodporuje konkrétne rozlíšenie zobrazenia, zobrazí sa nasledujúce hlásenie:

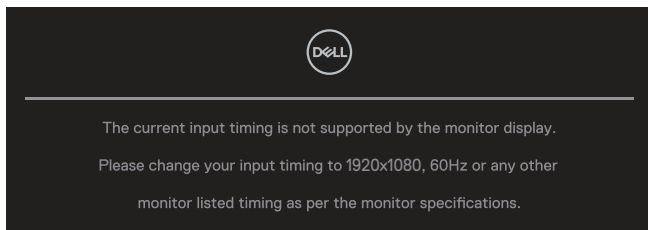

To znamená, že monitor nemôže byť zosynchronizovaný so signálom, ktorý prijíma z počítača. Adresovateľné rozsahy horizontálnej a vertikálnej frekvencie pre tento monitor si pozrite v časti [Technické parametre monitora](#). Odporúčaný režim je **1920 x 1080**.

POZNÁMKA: Toto hlásenie sa môže mierne líšiť podľa pripojeného vstupného signálu.

Pred vypnutím funkcie **DDC/CI** sa zobrazí nasledujúca správa:

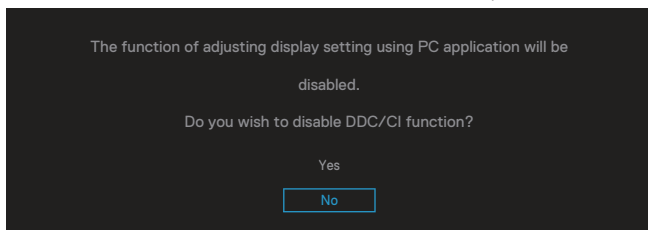

Pred zapnutím funkcie **Lock (Zámok)** sa zobrazí nasledujúca správa:

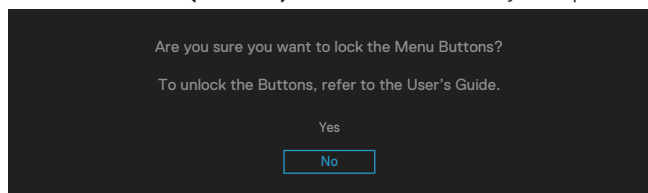

Keď je monitor prepnutý do úsporného režimu, zobrazí sa nasledujúca správa:

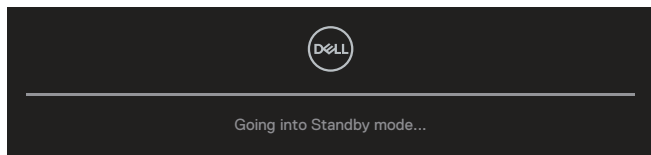

Ak chcete získať prístup k ponuke OSD, zapnite počítač a zobuďte monitor.

POZNÁMKA: Toto hlásenie sa môže mierne líšiť podľa pripojeného vstupného signálu.

Ak nie je pripojený žiadny z káblov VGA, HDMI alebo DisplayPort, nižšie sa zobrazí plávajúce dialógové okno. Ak sa monitor ponechá v tomto stave, po uplynutí 4 minút sa prepne do Standby Mode (Pohotovostný režim).

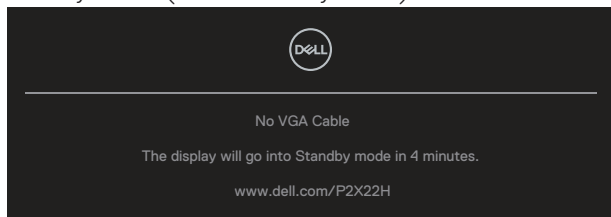

alebo

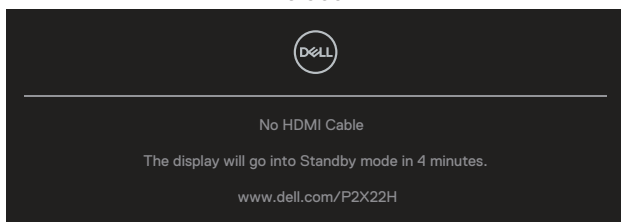

alebo

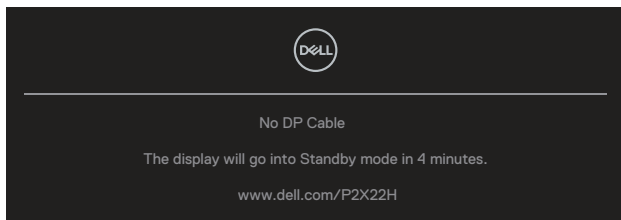

POZNÁMKA: Toto hlásenie sa môže mierne líšiť podľa pripojeného vstupného signálu.



Nižšie zobrazené okno s výstražnou správou napájania sa bude týkať funkcií **Brightness (Jas)** vtedy, keď používateľ prvýkrát nastaví úroveň jasú nad predvolenú úroveň.

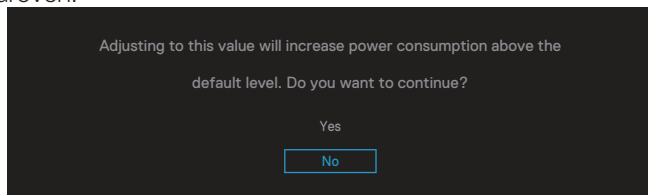

Keď je vybraná možnosť **Factory Reset (Obnovenie továrenského nastavenia)**, zobrazí sa nasledujúca správa:

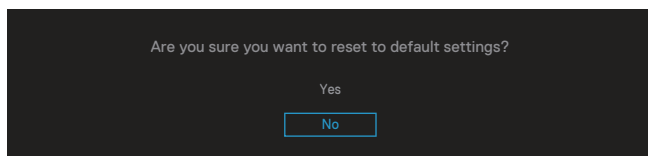

Ak na obnovenie predvolených nastavení vyberiete možnosť „Yes“ (Áno), zobrazí sa nasledujúca správa:

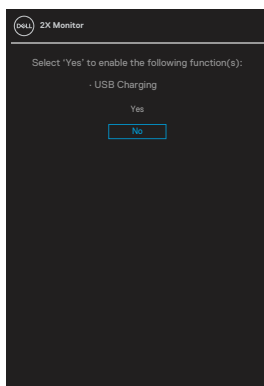

Ďalšie informácie si pozrite v časti [Riešenie problémov](#).



Nastavenie maximálneho rozlíšenia

Ak chcete nastaviť maximálne rozlíšenie pre monitor:

V operačných systémoch Windows® 7, Windows® 8, Windows® 8.1:

1. Len v prípade operačných systémov Windows 8 a Windows 8.1 zvolte dlaždicu Pracovná plocha na prepnutie na klasickú pracovnú plochu.
2. Pravým tlačidlom kliknite na pracovnú plochu a potom na **Screen Resolution (Rozlíšenie obrazovky)**.
3. Kliknite narozbaľovací zoznam Screen Resolution (Rozlíšenie obrazovky) a vyberte **1920 x 1080**.
4. Kliknite na tlačidlo **OK (OK)**.

V operačnom systéme Windows® 10:

1. Pravým tlačidlom kliknite na pracovnú plochu a potom kliknite na **Display settings (Nastavenia zobrazenia)**.
2. Kliknite na možnosť **Advanced display settings (Rozšírené nastavenia displeja)**.
3. Kliknite na rozbaľovací zoznam **Resolution (Rozlíšenie)** a vyberte **1920 x 1080**.
4. Kliknite na tlačidlo **Apply (Použiť)**.

Ak sa nezobrazuje možnosť **1920 x 1080**, zrejme budete musieť aktualizovať svoj grafický ovládač. V závislosti od počítača vykonajte jeden z nasledujúcich postupov:

Ak vlastníte stolový alebo prenosný počítač značky Dell:

- Prejdite na stránku www.dell.com/support zadajte číslo servisného štítku a pre grafickú kartu si stiahnite najnovší ovládač.

Ak používate počítač inej značky, ako Dell (prenosný alebo stolový):

- Prejdite na stránku technickej podpory pre váš počítač a stiahnite si najnovšie grafické ovládače.
- Prejdite na internetovú stránku grafickej karty a stiahnite si najnovšie grafické ovládače.



Používanie nakláňania, otočenia a zvislého rozšírenia

POZNÁMKA: Nasledujúce pokyny sa týkajú iba pripojenia stojana, ktorý bol dodaný spolu s monitorom., Ak pripájate stojan, ktorý ste si zakúpili z ktoréhokoľvek iného zdroja, postupujte podľa návodu na zostavenie, ktorý je priložený k tomuto stojanu.

Naklonenie, otáčanie

Monitor so vstavaným stojanom môžete nakláňať tak, aby ste získali čo najpohodlnejší uhol na pozeranie.

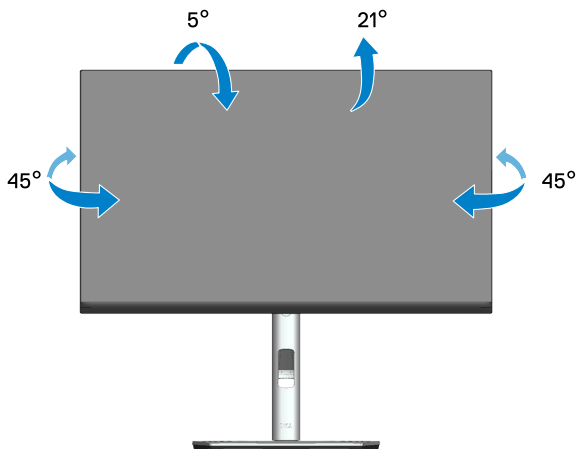

POZNÁMKA: Stojan je pri expedovaní z výrobného závodu odpojený od monitora.



Zvislé rozšírenie

 **POZNÁMKA:** Stojan možno rozťahnuť vertikálne až do 150 mm.

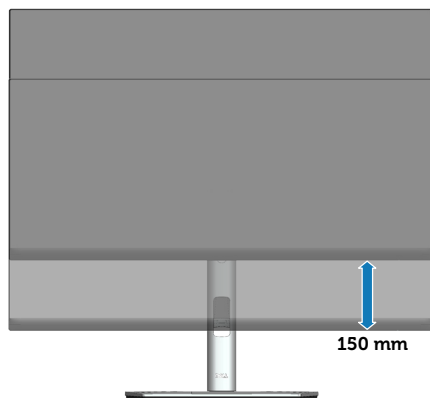

Otáčanie monitora

Monitor musí byť pred otáčaním úplne vysunutý do vertikálnom smere (vertikálne vysunutie) a úplne naklonený, aby nedošlo k nárazu na spodný okraj monitora.

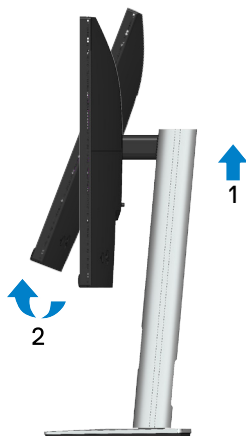

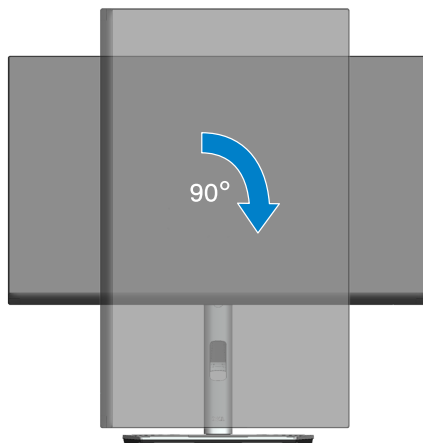

Otočenie doprava

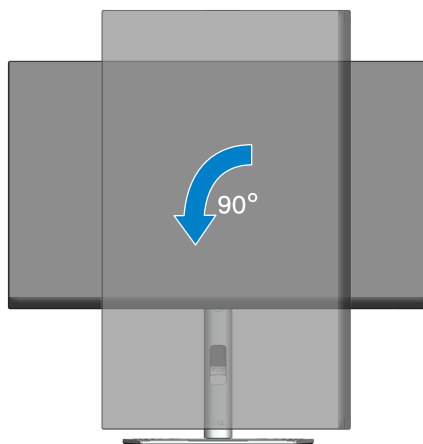

Otočenie doľava



-  **POZNÁMKA:** Ak chcete v počítači Dell používať funkciu Otočenie zobrazenia (zobrazenie Na šírku a Na výšku), musíte aktualizovať grafickú kartu, ktorá sa nedodáva s týmto monitorom. Ak si chcete stiahnuť grafický ovládač, prejdite do www.dell.com/support a v časti Download (Stiahnuť) vyhľadajte najnovšie aktualizácie ovládačov pre grafické ovládače.
-  **POZNÁMKA:** V režime Zobrazenie na výšku sa môže vyskytnúť zníženie výkonu grafických aplikácií (hry vo formáte 3D a podobne).



Úprava nastavení otáčania zobrazenia vášho systému

Ak chcete upraviť nastavenia otáčania zobrazenia vášho systému, po otočení moni- tora musíte vykonať nižšie uvedené kroky.

 **POZNÁMKA: Ak používate tento monitor pre iný počítač, ako od spoločnosti Dell, musíte prejsť na internetovú stránku grafických ovládačov alebo na internetovú stránku výrobcu vášho počítača a vyhľadať si informácie týkajúce sa otáčania „obsahu“ na vašom displeji.**

Ak chcete upraviť nastavenia otáčania zobrazenia:

1. Pravým tlačidlom kliknite na pracovnú plochu a kliknite na položku **Properties (Možnosti)**.
1. Vyberte kartu **Settings (Nastavenia)** a kliknite na možnosť **Advanced (Rozšírené)**.
1. Ak máte grafickú kartu ATI, vyberte kartu **Rotation (Otáčanie)** a potom vyberte uprednostňovanú možnosť.
2. Ak máte grafickú kartu NVIDIA, kliknite na kartu **NVIDIA**, v ľavom stĺpci vyberte možnosť **NVRotate** a potom vyberte uprednostňované otočenie.
3. Ak máte grafickú kartu Intel®, vyberte kartu grafickej karty **Intel**, kliknite na položku **Graphic Properties (Vlastnosti grafickej karty)**, vyberte kartu **Rotation (Otáčanie)** a potom nastavte uprednostňované otočenie.

 **POZNÁMKA: Ak nie je zobrazená možnosť otáčania alebo ak nefunguje správne, prejdite do www.dell.com/support a stiahnite si najnovší ovládač pre svoju grafickú kartu.**



Riešenie problémov

⚠ VÝSTRAHA: Pred začatím ktoréhokoľvek zo spôsobov v tejto časti postupujte podľa [Bezpečnostné pokyny](#).

Samokontrola

Tento monitor je vybavený funkciou Samokontrola, ktorá umožňuje zistiť, či monitor správne funguje. Ak je monitor aj počítač správne zapojený, ale obrazovka zostane tmavá, samokontrolu monitora spustíte podľa nasledujúcich krokov:

1. Vypnite počítač aj monitor.
2. Odpojte všetky video káble od monitora. Počítač týmto spôsobom nemusí byť zapojený.
3. Zapnite monitor.

Ak monitor nenesíma video signál a nefunguje správne, na obrazovke by malo byť zobrazené plávajúce dialógové okno (na čiernom pozadí). V režime samokontroly svieti biely indikátor napájania LED. Jedno z dialógových okien sa bude stále posúvať na obrazovke aj v závislosti od vybraného vstupu.

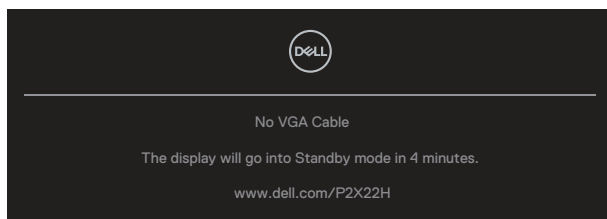

alebo

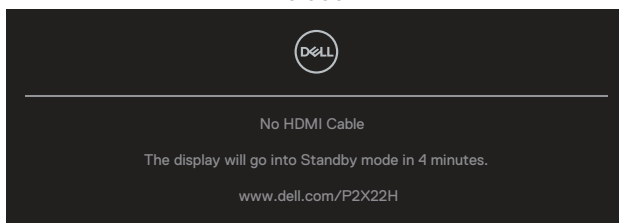

alebo



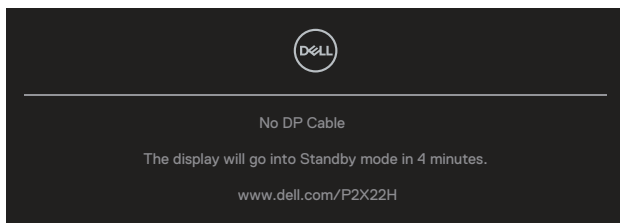

4. Toto dialógové okno sa tiež zobrazí v normálnej prevádzke systému, ak sa odpojí video kábel alebo je poškodený.
5. Monitor vypnite a znova zapojte video kábel; potom zapnite počítač aj monitor. Ak po vykonaní predchádzajúceho postupu obrazovka monitora zostane prázdna, skontrolujte video ovládač a počítačový systém, pretože váš monitor funguje správne.





Vstavaná diagnostika

Tento monitor má vstavaný diagnostický nástroj, ktorý vám pomôže určiť, či vyskytnutá abnormalita obrazovky predstavuje vnútorný problém monitora alebo počítača a grafickej karty.

Spustenie vstavanej diagnostiky:

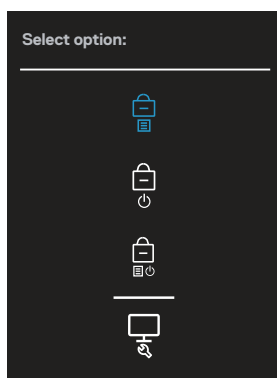
1. Uistite sa, že obrazovka je čistá (na povrchu obrazovky nesmie byť prach).
2. Pákovým ovládačom pohybujte hore/dolu/dolava/doprava a podržte ho stlačené na dobu približne 4 sekúnd, akým sa nezobrazí vysúvacia ponuka.



3. Pohybom pákového ovládača zvýraznite ikonu diagnostiky  a potom potvrdíte stlačením pákového ovládača. Zobrazí sa testovací vzor šedej.



4. Obrazovku starostlivo skontrolujte ohľadne akýchkoľvek abnormalít.
5. Parametre zmeníte pohybom pákového ovládača.
6. Zopakujte kroky č. 4 a 5, ak chcete skontrolovať zobrazenie v červenej, zelenej, modrej, čiernej, bielej a textové obrazovky.
7. Diagnostický program ukončíte stlačením pákového ovládača.



Bežné poruchy

V nasledovnej tabuľke sa uvádzajú všeobecné informácie o bežných problémoch monitora, ktoré sa môžu vyskytnúť, ako aj možné riešenia:

| Bežné symptómy | Možné riešenia |
|---|--|
| Žiadny obraz/ LED indikátor napájania nesvieti | <p>Uistite sa, že video kábel je k monitoru a počítaču správne zapojený a zaistený.</p> <ul style="list-style-type: none">• Skontrolujte, či elektrická zásuvka správne funguje tak, že do nej zapojíte iné elektrické zariadenie.• Uistite sa, že tlačidlo napájania je úplne stlačené.• Uistite sa, že v ponuke vybrať Input Source (Vstupný zdroj) je zvolený správny vstupný zdroj. |
| Žiadny obraz/ LED indikátor napájania svieti | <ul style="list-style-type: none">• Pomocou OSD zvýšte jas a kontrast.• Zapnite funkciu Samokontrola monitora.• Skontrolujte, či kolíky v konektore video kábla nie sú zohnuté alebo poškodené.• Spustite vstavanú diagnostiku.• Uistite sa, že v ponuke vybrať Input Source (Vstupný zdroj) je zvolený správny vstupný zdroj. |
| Nedostatočné zaostrenie | <ul style="list-style-type: none">• Odstráňte predlžovacie video káble.• Resetujte monitor na továrenské nastavenia (Factory Reset (Továrenské nastavenia)).• Rozlíšenie obrazu zmeňte na správny pomer strán. |
| Obraz kolíše alebo sa trasie | <ul style="list-style-type: none">• Resetujte monitor na továrenské nastavenia (Factory Reset (Továrenské nastavenia)).• Skontrolujte činitele vonkajšieho prostredia.• Monitor premiestnite a vyskúšajte v inej miestnosti. |
| Chýbajúce pixle | <ul style="list-style-type: none">• Vypnite a zapnite napájanie.• Trvalo vypnutý pixel je normálna chyba, ktorá sa môže vyskytovať v technológii LCD.• Viac informácií o politike kvality a pixlov spoločnosti Dell nájdete na internetovej stránke technickej podpory Dell na lokalite: www.dell.com/pixelguidelines. |



| | |
|-----------------------------------|---|
| Prilepené pixle | <ul style="list-style-type: none"> • Vypnite a zapnite napájanie. • Trvalo vypnutý pixel je normálna chyba, ktorá sa môže vyskytovať v technológii LCD. • Viac informácií o politike kvality a pixlov spoločnosti Dell nájdete na internetovej stránke technickej podpory Dell na lokalite: www.dell.com/pixelguidelines. |
| Problémy s nastavením jasu | <ul style="list-style-type: none"> • Resetujte monitor na továrenské nastavenia (Factory Reset (Továrenské nastavenia)). • V ponuke OSD nastavte ovládacie prvky jasu a kontrastu. |
| Geometrické skreslenie | <ul style="list-style-type: none"> • Resetujte monitor na továrenské nastavenia (Factory Reset (Továrenské nastavenia)). • Horizontálne a vertikálne ovládače nastavte pomocou ponuky OSD. |
| Horizontálne/vertikálne čiary | <ul style="list-style-type: none"> • Resetujte monitor na továrenské nastavenia (Factory Reset (Továrenské nastavenia)). • Spustite funkciu samokontroly monitora a zistite, či sa tieto čiary objavujú aj v režime samokontroly. • Skontrolujte, či kolíky v konektore video kábla nie sú zohnuté alebo poškodené. • Spustite vstavanú diagnostiku. |
| Problémy so synchronizáciou | <ul style="list-style-type: none"> • Resetujte monitor na továrenské nastavenia (Factory Reset (Továrenské nastavenia)). • Spustite funkciu samokontroly monitora a zistite, či sa rozhádzaná obrazovka objavuje aj v režime samokontroly. • Skontrolujte, či kolíky v konektore video kábla nie sú zohnuté alebo poškodené. • Počítač reštartujte v bezpečnom režime. |
| Problémy súvisiace s bezpečnosťou | <ul style="list-style-type: none"> • Nevykonávajte žiadne opatrenia na odstraňovanie porúch. • Okamžite sa obráťte na obchodné zastúpenie spoločnosti Dell. |



| | |
|---|---|
| Občasné problémy | <ul style="list-style-type: none"> • Uistite sa, že video kábel je do monitora a počítača správne zapojený a zaistený. • Resetujte monitor na továrenské nastavenia (Factory Reset (Továrenské nastavenia)). • Spustíte funkciu samokontroly monitora a zistíte, či sa tento občasný problém objavuje aj v režime samokontroly. |
| Chýba farba | <ul style="list-style-type: none"> • Zapnite funkciu Samokontrola monitora. • Uistite sa, že video kábel je do monitora a počítača správne zapojený a zaistený. • Skontrolujte, či kolíky v konektore video kábla nie sú zohnuté alebo poškodené. |
| Nesprávna farba | <ul style="list-style-type: none"> • Režim Color Setting Mode (Režimy Nastavenia Farieb) zmeňte v ponuke OSD nastavenia Color (Farby) na Graphics (Grafika) alebo Video v závislosti od používanej aplikácie. • Skúste rôzne Preset Modes (Predvolené režimy) v ponuke OSD nastavenia Color (Farby). Upravte hodnotu R/G/B v Custom Color (Používateľské farby) v ponuke OSD nastavenia Color (Farby). • V položke ponuky OSD nastavenia Color (Farby) zmeňte Input Color Format (Vstupný formát farieb) na RGB alebo YCbCr(digital)/YPbPr (analógový). • Spustíte vstavanú diagnostiku. |
| Na monitore zostal dlhú dobu zvyškový obraz zo statického obrazu. | <ul style="list-style-type: none"> • Obrazovku nastavte na turn off after a few minutes of screen idle time (Vypnúť po niekoľkých minútach nečinnosti obrazovky). Môžete to nastaviť v položke Setting (Nastavenie) vo Windows Power Options (Možnosti napájania vo Windows) alebo Mac Energy Saver (Šetrič energie v Mac). • Prípadne môžete použiť dynamicky sa meniaci šetrič obrazovky. |
| Násobný obraz alebo presvetlenie okrajov obrazu | <ul style="list-style-type: none"> • Položky Response Time (Čas odozvy) v ponuke OSD Display (Zobrazenie) zmeňte na Normal (Normálne) alebo Fast (Rýchle) v závislosti od vašej aplikácie a používania. |



Špecifické poruchy výroby

| Špecifické symptómy | Možné riešenia |
|--|---|
| Obraz na obrazovke je príliš malý | <ul style="list-style-type: none">• Skontrolujte nastavenie Aspect Ratio (Pomer strán) v nastavenia Display (Zobrazenie) v ponuke OSD.• Resetujte monitor na továrenské nastavenia (Factory Reset (Továrenské nastavenia)). |
| Monitor nemožno nastaviť pomocou pákového ovládača. | <ul style="list-style-type: none">• Monitor vypnite, napájací kábel odpojte a znovu ho zapojte a potom monitor zapnite.• Skontrolujte, či je zamknutá ponuka OSD. Ak áno, ponuku odomknite pohybom pákového ovládača hore/dolu/dolava/doprava a podržte ho stlačený na 4 sekundy, pozrite si časť Zámok tlačidiel Menu (Ponuka) a Power (Napájanie). |
| Pri stláčaní užívateľských ovládacích prvkov nie je žiadny vstupný signál. | <ul style="list-style-type: none">• Skontrolujte zdroj signálu. Posunutím myši alebo stlačením ľubovoľného tlačidla na klávesnici sa uistite, že počítač nie je prepnutý do pohotovostného režimu.• Skontrolujte, či je video kábel pripojený správne. V prípade potreby video kábel odpojte a znova pripojte.• Resetujte počítač alebo video prehrávač. |
| Obraz nevypĺňa celú obrazovku | <ul style="list-style-type: none">• Monitor môže vzhľadom k rôznym formátom obrazu (zobrazovací pomer) DVD zobrazovať na celú obrazovku.• Spustite vstavanú diagnostiku. |



Špecifické problémy týkajúce sa rozhrania Universal Serial Bus (USB)

| Špecifické symptómy | Možné riešenia |
|---|--|
| Rozhranie USB nefunguje. | <ul style="list-style-type: none">• Skontrolujte, či je monitor vypnutý.• Vstupný kábel znova zapojte do počítača• Znovu pripojte periférne zariadenia USB (vstupný konektor).• Monitor vypnite a znova ho zapnite.• Počítač reštartujte.• Niektoré zariadenia USB, ako napríklad prenosný pevný disk, vyžadujú vyšší zdroj energie; pevný disk pripojte priamo k počítaču. |
| Rozhranie Super-Speed USB 5 Gbps (USB 3.2 Gen1) je pomalé | <ul style="list-style-type: none">• Skontrolujte, či je váš počítač kompatibilný s rozhraním SuperSpeed USB 5 Gbps (USB 3.2 Gen1).• Niektoré počítače sú vybavené potmi USB 3.2, USB 2.0 a USB 1.1. Uistite sa, či používate správny port USB.• Vstupný kábel znova zapojte do počítača• Znovu pripojte periférne zariadenia USB (vstupný konektor).• Počítač reštartujte. |
| Keď je pripojené zariadenie USB 3.2, bezdrôtové periférne zariadenia USB prestanú fungovať. | <ul style="list-style-type: none">• Zvýšte vzdialenosť medzi periférnymi zariadeniami USB 3.2 a bezdrôtovým prijímačom USB.• Bezdrôtový prijímač USB umiestnite čo najbližšie k bezdrôtovému zariadeniu USB.• Prijímač USB umiestnite pomocou predlžovacieho kábla USB čo najďalej od portu USB 3.2. |



Príloha

⚠ VÝSTRAHA: Používanie ovládacích prvkov, nastavení alebo postupov, ktoré sa v tejto dokumentácii neuvádzajú, môže mať za následok nebezpečenstvo úrazu elektrickým prúdom alebo mechanické poškodenie.

Informácie o bezpečnostných pokynoch nájdete v časti **Informácie týkajúce sa bezpečného prostredia a právnych predpisov (SERI)**.

Oznamy FCC (len pre USA) a ďalšie informácie týkajúce sa právnych predpisov

Upozornenia FCC a ďalšie regulačné informácie nájdete na webovej lokalite pre súlad s regulačnými predpismi na adrese www.dell.com/regulatory_compliance.

Kontaktovanie spoločnosti Dell

Zákazníci v Spojených štátoch amerických môžu volať na číslo 800-WWW-DELL (800-999-3355).

✍ POZNÁMKA: Ak nemáte aktívne internetové pripojenie, kontaktné informácie môžete nájsť na objednávke, faktúre, dodacom liste, účtenke alebo v katalógu výrobkov spoločnosti Dell.

Spoločnosť Dell poskytuje niekoľko možností technickej podpory a servisu on-line alebo po telefóne. Ich dostupnosť sa líši podľa krajiny a výrobku a niektoré služby nemusia byť vo vašej oblasti dostupné.

- On-line technická pomoc — www.dell.com/support/monitors
- Kontaktovanie spoločnosti Dell — www.dell.com/contactdell

Databáza výrobkov EÚ pre energetický štítok a kartu s informáciami o výrobku.

P2222H: <https://eprel.ec.europa.eu/qr/549695>

P2422H: <https://eprel.ec.europa.eu/qr/550826>

P2722H: <https://eprel.ec.europa.eu/qr/545529>

P2222H WOST: <https://eprel.ec.europa.eu/qr/562066>

P2422H WOST: <https://eprel.ec.europa.eu/qr/562073>

