



# Màn hình Dell 27 USB-C - P2720DC

## Sổ hướng dẫn sử dụng

Mẫu màn hình: P2720DC  
Mẫu quy chuẩn: P2720DCc



-  **LƯU Ý: LƯU Ý** cho biết thông tin quan trọng giúp bạn sử dụng máy tính hiệu quả hơn.
-  **CHÚ Ý: LƯU Ý** cho biết thiệt hại tiềm ẩn đối với phần cứng hoặc mất dữ liệu nếu bạn không thực hiện theo các hướng dẫn.
-  **CẢNH BÁO: CẢNH BÁO** cho biết khả năng bị hư hỏng tài sản, thương tật cá nhân hoặc tử vong.

Bản quyền © 2019-2021 Dell Inc. hoặc của các công ty con liên quan. Bảo lưu mọi bản quyền. Dell, EMC và các thương hiệu khác là các thương hiệu của Dell Inc. hoặc của các công ty con liên quan. Các thương hiệu khác có thể là thương hiệu của các đơn vị sở hữu liên quan.

2021 – 09

Bản sửa đổi A05

# Mục lục

<b>Giới thiệu màn hình của bạn . . . . .</b>	<b>6</b>
Phụ kiện trọn bộ . . . . .	6
Tính năng sản phẩm . . . . .	8
<b>Nhận biết các bộ phận và nút điều khiển . . . . .</b>	<b>10</b>
Mặt trước . . . . .	10
Mặt sau . . . . .	11
Mặt bên cạnh . . . . .	12
Mặt dưới. . . . .	13
<b>Thông số kỹ thuật màn hình . . . . .</b>	<b>14</b>
Thông số kỹ thuật độ phân giải . . . . .	15
Chế độ video hỗ trợ . . . . .	16
Chế độ hiển thị cài sẵn. . . . .	16
Các chế độ truyền dữ liệu đa luồng (MST) . . . . .	17
Thông số kỹ thuật điện. . . . .	17
Đặc tính vật lý. . . . .	19
Đặc tính môi trường . . . . .	20
<b>Tính năng Cắm Là Chạy . . . . .</b>	<b>25</b>
<b>Chính sách chất lượng và điểm ảnh màn hình LCD . . . . .</b>	<b>25</b>
<b>Hướng dẫn bảo dưỡng . . . . .</b>	<b>25</b>
Vệ sinh màn hình . . . . .	25
<b>Lắp đặt màn hình . . . . .</b>	<b>26</b>
Lắp đặt giá đỡ . . . . .	26



<b>Kết nối màn hình của bạn. . . . .</b>	<b>28</b>
<b>Kết nối cáp DP . . . . .</b>	<b>28</b>
<b>Kết nối màn hình cho chức năng Truyền dữ liệu đa luồng (MST) DP . . . . .</b>	<b>28</b>
<b>Kết nối cáp USB Type-C . . . . .</b>	<b>29</b>
<b>Kết nối màn hình cho chức năng Truyền dữ liệu đa luồng (MST) USB-C . . . . .</b>	<b>30</b>
<b>Bộ trí các loại cáp . . . . .</b>	<b>31</b>
<b>Tháo giá đỡ . . . . .</b>	<b>32</b>
<b>Giá treo tường (tùy chọn). . . . .</b>	<b>33</b>
<b>Sử dụng màn hình . . . . .</b>	<b>34</b>
<b>Bật nguồn màn hình. . . . .</b>	<b>34</b>
<b>Tùy chọn sạc USB-C . . . . .</b>	<b>35</b>
<b>Sử dụng các nút điều khiển . . . . .</b>	<b>35</b>
<b>Các nút điều khiển menu OSD. . . . .</b>	<b>36</b>
<b>Sử dụng menu Hiển thị Trên Màn hình (OSD). . . . .</b>	<b>37</b>
<b>Truy cập menu OSD . . . . .</b>	<b>37</b>
<b>Khoá nút Menu và Nguồn . . . . .</b>	<b>49</b>
<b>Thông tin cảnh báo OSD. . . . .</b>	<b>51</b>
<b>Khi bạn điều chỉnh Brightness (Độ sáng) lần đầu, thông báo sau sẽ hiển thị: . . . . .</b>	<b>51</b>
<b>Thiết lập màn hình của bạn. . . . .</b>	<b>56</b>
<b>Cài đặt độ phân giải tối đa . . . . .</b>	<b>56</b>
<b>Nếu bạn sử dụng máy tính để bàn hoặc máy tính xách tay Dell có kết nối internet . . . . .</b>	<b>56</b>
<b>Nếu bạn có máy tính để bàn, máy tính xách tay hoặc card đồ họa không phải của Dell . . . . .</b>	<b>57</b>



Sử dụng các tính năng nghiêng, quay và kéo dài chiều dọc . . . . .	58
Nghiêng, Quay . . . . .	58
Kéo dài chiều dọc . . . . .	58
Xoay màn hình . . . . .	59
<b>Khắc phục sự cố . . . . .</b>	<b>62</b>
Tự kiểm tra. . . . .	62
Chẩn đoán tích hợp . . . . .	63
Cách cài ưu tiên sử dụng USB-C khi đặt Nạp điện qua cổng USB-C sang Bật ở chế độ tắt. . . . .	66
Các sự cố thường gặp . . . . .	67
Sự cố liên quan đến sản phẩm . . . . .	70
<b>Phụ lục. . . . .</b>	<b>72</b>
Hướng dẫn an toàn . . . . .	72
Thông báo FCC (chỉ áp dụng ở Mỹ) và thông tin quy định khác . . . . .	72
Liên hệ với Dell . . . . .	73







# Giới thiệu màn hình của bạn

## Phụ kiện trọn bộ

Màn hình của bạn được gửi kèm các phụ kiện như liệt kê dưới đây. Đảm bảo bạn đã nhận tất cả các phụ kiện này và xem [Liên hệ với Dell](#) để biết thêm thông tin nếu thiếu bất kỳ phụ kiện nào.

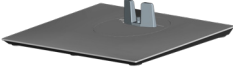
**LƯU Ý:** Một số phụ kiện có thể tùy chọn và không được gửi kèm màn hình của bạn. Một số tính năng hoặc phương tiện có thể không có sẵn ở một số quốc gia.

	Màn hình
	Giá đỡ
	Chân đế
	Cáp nguồn (khác nhau tùy theo mỗi quốc gia)



	<p>Cáp DP 1.2</p>
	<p>Cáp USB Type-C (Loại C nối C)</p>
	<p>Dây buộc cáp</p>
	<ul style="list-style-type: none"> <li>• Hướng dẫn cài đặt nhanh</li> <li>• Thông tin an toàn và quy định</li> </ul>



## Tính năng sản phẩm

Màn hình Dell P2720DC sử dụng công nghệ ma trận chủ động, tranzito màng mỏng (TFT), tinh thể lỏng (LCD), tính năng chống tĩnh điện và đèn nền LED. Các tính năng màn hình bao gồm:

- Hiển thị vùng xem 68,47 cm (27,0 inch) (đo theo đường chéo). Độ phân giải 2560 x 1440, cùng khả năng hỗ trợ toàn màn hình cho độ phân giải thấp hơn.
- Góc xem rộng cho phép xem từ vị trí ngồi hay đứng hoặc trong khi di chuyển từ bên này sang bên khác.
- Gam màu 99% sRGB.
- Tỷ lệ tương phản động cao.
- Khả năng chỉnh nghiêng, xoay, chỉnh chiều cao và chỉnh quay.
- Giá đỡ rời và lỗ lắp giá treo 100mm tương thích chuẩn Hiệp Hội Tiêu Chuẩn Điện Tử Video (VESA™) cho các giải pháp lắp đặt linh động.
- Kết nối kỹ thuật số với cổng DisplayPort và HDMI.
- Được trang bị 4 cổng downstream (luồng dữ liệu xuống) USB.
- Cổng USB Type-C đơn giúp cấp nguồn cho laptop tương thích trong khi nhận tín hiệu video.
- Tích hợp tính năng Plug and play (Cắm Là Chạy) nếu được hỗ trợ bởi hệ thống.
- Điều chỉnh menu Hiển Thị Trên Màn Hình (OSD) để dễ dàng cài đặt và tối ưu hóa màn hình.
- Địa phần mềm và tài liệu hướng dẫn chứa File thông tin (INF), File tương thích màu sắc hình ảnh (ICM) và tài liệu mô tả sản phẩm.
- Khe cắm khóa bảo mật.
- Khóa chân đế.
- Có thể chuyển từ tỷ lệ khung hình rộng sang tỷ lệ khung hình chuẩn mà vẫn giữ nguyên chất lượng hình ảnh.
- ≤0,3 W ở Chế độ chờ.
- Thoải mái mắt tối đa với màn hình không nhấp.

**⚠ CẢNH BÁO: Nếu tích hợp phích cắm 3 chấu trên dây nguồn, hãy cắm dây nguồn vào ổ cắm 3 chấu nối đất (đã tiếp đất). Chẳng hạn, không được vô hiệu hóa chấu nối đất của dây nguồn bằng cách cắm bộ chuyển đổi 2 chấu. Chấu nối đất là tính năng an toàn rất quan trọng.**





**⚠ CẢNH BÁO:** Hãy đảm bảo rằng hệ thống phân phối nguồn điện được lắp đặt trong tòa nhà phải được trang bị bộ ngắt mạch định mức 120/240V, 20A (mức tối đa).

**⚠ CẢNH BÁO:** Tác hại lâu dài tiềm ẩn của việc phát xạ ánh sáng xanh từ màn hình có thể gây tổn thương mắt, bao gồm mỏi mắt, căng mắt kỹ thuật số,... Tính năng ComfortView được thiết kế để giảm lượng ánh sáng xanh phát ra từ màn hình nhằm giúp mắt thoải mái tối ưu.



# Nhận biết các bộ phận và nút điều khiển

## Mặt trước

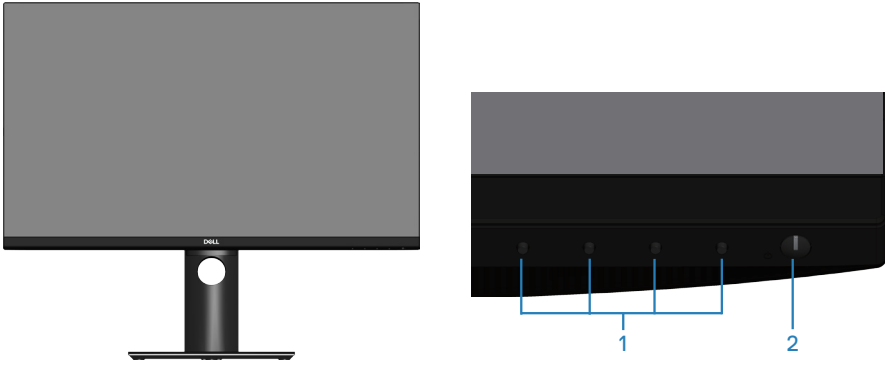

Các nút điều khiển

Nhãn	Mô tả	Sử dụng
1	Các nút chức năng	Sử dụng các nút chức năng để chỉnh các mục trong menu OSD. (Để biết thêm chi tiết, xem <a href="#">Sử dụng các nút điều khiển</a> )
2	Nút (Bật/Tắt) nguồn (có đèn trạng thái nguồn)	Để bật hoặc tắt màn hình. Đèn trắng cố định cho biết màn hình đang bật và hoạt động bình thường. Đèn trắng nhấp nháy cho biết màn hình đang ở Chế độ chờ.



## Mặt sau

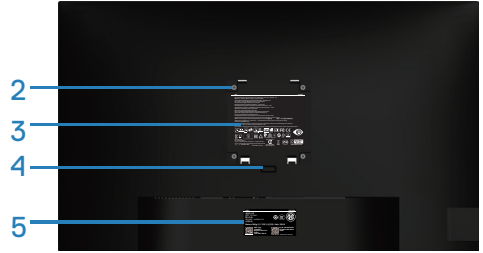
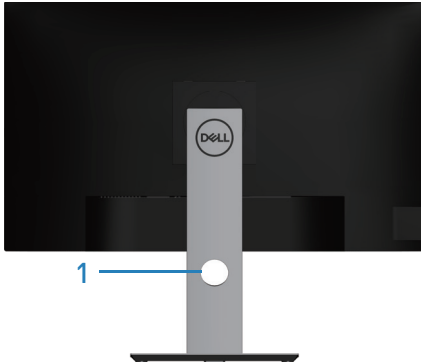



### Mặt sau với giá đỡ màn hình

Nhãn	Mô tả	Sử dụng
1	Khe cắm quản lý cáp	Dùng để sắp xếp cáp bằng cách đặt chúng xuyên qua rãnh này.
2	Lỗ lắp giá treo VESA (ở phía sau nắp VESA)	Lỗ lắp giá treo VESA (100mm x 100mm) Dùng để gắn màn hình lên tường bằng bộ giá treo tương thích chuẩn VESA.
3	Nhãn thông tin quy định	Liệt kê các thông số chấp nhận theo quy định.
4	Nút nhả giá đỡ	Nhả giá đỡ ra khỏi màn hình.
5	Nhãn quy định (bao gồm số seri kèm Mã vạch và Nhãn thẻ bảo trì)	Liệt kê các thông số chấp nhận theo quy định. Tham khảo nhãn này nếu bạn cần liên hệ với Dell để được hỗ trợ kỹ thuật. Thẻ dịch vụ là mã nhận dạng chữ số duy nhất cho phép kỹ thuật viên dịch vụ của Dell xác định các linh kiện phần cứng trong máy tính của bạn và truy cập thông tin bảo hành.

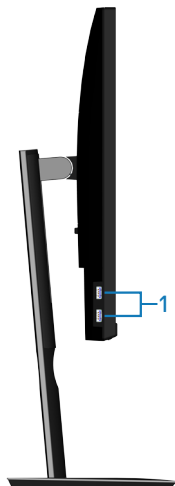

## Mặt bên cạnh





Nhãn	Mô tả	Sử dụng
1	2 cổng luồng dữ liệu xuống USB 3.0	Kết nối thiết bị USB.  <b>LƯU Ý:</b> Bạn chỉ có thể sử dụng cổng cắm này sau khi đã cắm - C cấp USB vào máy tí- C trên màn hình.

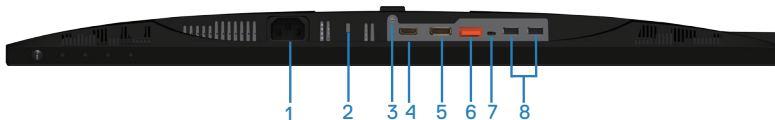

## Mặt dưới



### Mặt dưới không có giá đỡ màn hình

Nhãn	Mô tả	Sử dụng
1	Giắc cắm điện	Kết nối cáp nguồn (gửi kèm màn hình).
2	Khe khóa an toàn	Bảo vệ màn hình của bạn bằng khóa an toàn (mua riêng) để tránh di chuyển trái phép màn hình.
3	Tính năng khóa giá đỡ	Để khóa giá đỡ vào màn hình bằng vít M3 x 6 mm (không bán kèm màn hình).
4	Cổng HDMI	Kết nối máy tính bằng cáp HDMI.
5	Cổng DisplayPort (đầu vào)	Kết nối máy tính của bạn với dây cáp DisplayPort (được gửi kèm màn hình).
6	Cổng DisplayPort (đầu ra) 	Đầu ra DP cho màn hình tương thích chuẩn MST (truyền dữ liệu đa luồng). Bạn chỉ có thể kết nối màn hình DP 1.1 làm màn hình cuối trong chuỗi MST. Để bật MST, hãy tham khảo hướng dẫn ở phần <a href="#">“Kết nối màn hình cho chức năng Truyền dữ liệu đa luồng (MST) DP”</a> .   <b>LƯU Ý:</b> Rút phích cắm bằng cao su khi sử dụng cổng đầu ra DP.
7	Cổng USB Type-C	Bạn có thể kết nối màn hình với máy tính bằng cáp USB type C (được gửi cùng với màn hình), để có được trải nghiệm màn hình như dưới đây: hỗ trợ tốc độ truyền dữ liệu tương đương chuẩn USB 3.1. Độ phân giải màn hình lên đến 2560 x 1440@60 Hz ở chế độ luân phiên Display Port™ 1.2. Cung cấp nguồn điện 20 V/3,25 A, 15 V/3 A, 9 V/3 A, 5 V/3 A.   <b>LƯU Ý:</b> Cổng USB Type-C không được hỗ trợ trên các phiên bản Windows cũ hơn Windows 10.



8	2 cổng luồng dữ liệu xuống USB 2.0	Kết nối thiết bị USB.  <b>LƯU Ý: Bạn chỉ có thể sử dụng cổng cắm này sau khi đã cắm - C cáp USB vào máy tính trên màn hình.</b>
---	------------------------------------	---

## Thông số kỹ thuật màn hình

<b>Mẫu</b>	<b>P2720DC</b>
Loại màn hình	Màn hình LCD TFT ma trận hoạt động
Loại tấm nền	Công nghệ chuyển đổi trong mặt phẳng
Hình có thể xem	
Chéo	684,70 mm (27,0 inch)
Vùng hoạt động ngang	596,74 mm (23,49 inch)
Vùng hoạt động dọc	335,66 mm (13,76 inch)
Vùng	200.301,75 mm <sup>2</sup> (323,22 inch <sup>2</sup> )
Khoảng cách giữa các điểm ảnh	0,233 mm x 0,233 mm
Pixel/inch (PPI)	108
Góc xem	
Ngang	178° (chuẩn)
Dọc	178° (chuẩn)
Công suất độ sáng	350 cd/m <sup>2</sup> (chuẩn)
Tỷ lệ tương phản	1000 đến 1 (chuẩn)
Lớp phủ bề mặt	Chống lóa với lớp phủ cứng 3H, Độ mờ 25%
Đèn nền	Hệ thống đèn LED viền
Thời gian phản hồi (Xám sang Xám)	
	8 ms (Chế độ Normal)
	5 ms (Chế độ Fast)
Độ sâu màu	1,67 tỷ màu
Gam màu	99% sRGB



Kết nối	1 cổng HDMI 1.4 1 cổng DP 1.2 (đầu vào) 1 cổng DP 1.2 (đầu ra) 1 cổng USB Type-C 2 cổng USB 3.0 - Cạnh bên 2 cổng USB 2.0 - Dưới
Độ rộng viền (từ mép màn hình đến vùng hoạt động)	
Trên	7,4 mm
Trái/Phải	7,4 mm
Dưới	21,1 mm
Khả năng điều chỉnh	
Giá đỡ màn hình có thể điều chỉnh được độ cao	130 mm
Nghiêng	-5° đến 21°
Quay	-45° đến 45°
Xoay	-90° đến 90°
Tương thích phần mềm quản lý màn hình Dell	Easy Arrange và các tính năng chính khác
Độ an toàn	Khe cắm khóa an toàn (khóa cáp đặt mua riêng)

### Thông số kỹ thuật độ phân giải

<b>Mẫu</b>	<b>P2720DC</b>
Dải quét ngang	29 kHz tới 113 kHz
Dải quét dọc	49 Hz - 75 Hz (tự động)
Độ phân giải cài sẵn tối đa	2560 x 1440 ở tần số 60 Hz



## Chế độ video hỗ trợ

<b>Mẫu</b>	<b>P2720DC</b>
Khả năng hiển thị video (HDMI/DP)	480i, 480p, 576i, 576p, 720p, 1080i, 1080p, 1440p

## Chế độ hiển thị cài sẵn

Chế độ hiển thị	Tần số quét ngang (kHz)	Tần số quét dọc (Hz)	Đồng hồ điểm ảnh (MHz)	Cực đồng bộ (Ngang/ Dọc)
VESA, 720 x 400	31,5	70,1	28,3	-/+
VESA, 640 x 480	31,5	59,9	25,2	-/-
VESA, 640 x 480	37,5	75,0	31,5	-/-
VESA, 800 x 600	37,9	60,3	40,0	+/+
VESA, 800 x 600	46,9	75,0	49,5	+/+
VESA, 1024 x 768	48,4	60,0	65,0	-/-
VESA, 1024 x 768	60,0	75,0	78,8	+/+
VESA, 1152 x 864	67,5	75,0	108,0	+/+
VESA, 1280 x 768	47,8	59,9	79,5	-/+
VESA, 1280 x 1024	64,0	60,0	108,0	+/+
VESA, 1280 x 1024	79,9	75,0	135,0	+/+
VESA, 1600 x 1200	75,0	60,0	162,0	+/+
VESA, 1680 x 1050	65,3	60,0	146,3	-/+
VESA, 1920 x 1080	67,5	60,0	148,5	+/+
VESA, 1920 x 1200	74,6	59,9	193,3	-/+
VESA, 2048 x 1080	66,6	60,0	147,2	+/-
VESA, 2560 x 1440	88,8	60,0	241,5	+/-





## Các chế độ truyền dữ liệu đa luồng (MST)

Màn hình nguồn MST	Số màn hình tối đa có thể được hỗ trợ
	2560 x 1440/60 Hz
2560 x 1440/60 Hz	2

 **LƯU Ý:** Độ phân giải màn hình ngoài được hỗ trợ tối đa là chỉ 2560 x 1440 60Hz.

## Thông số kỹ thuật điện

Mẫu	P2720DC
Tín hiệu đầu vào video	Cổng HDMI 1.4, 600 mV cho từng đường truyền khác biệt, trở kháng đầu vào 100 ohm trên mỗi cặp khác biệt Cổng DP 1.2, 600 mV cho từng dòng khác biệt, trở kháng đầu vào 100 ohm trên mỗi cặp khác biệt Cổng USB Type-C, 600 mV cho từng đường truyền khác biệt, trở kháng đầu vào 90 ohm trên mỗi cặp khác biệt
Điện áp/tần số/dòng điện đầu vào AC	100 VAC đến 240 VAC/50 Hz hoặc 60 Hz $\pm$ 3 Hz/2,5 A (chuẩn)
Dòng điện khởi động	120 V: 30 A (Tối đa) ở nhiệt độ 0°C (khởi động nguội) 240 V: 60 A (Tối đa) ở nhiệt độ 0°C (khởi động nguội)
Mức tiêu thụ điện	0,2 W (Chế độ tắt) <sup>1</sup> 0,2 W (Chế độ chờ) <sup>1</sup> 21,7 W (Chế độ bật) <sup>1</sup> 130,0 W (Tối đa) <sup>2</sup> 19,2 W (Pon) <sup>3</sup> 63 kWh (TEC) <sup>3</sup>

<sup>1</sup> Như được nêu trong Quy định EU 2019/2021 và EU 2019/2013.



<sup>2</sup> Cài đặt độ sáng và độ tương phản tối ưu với mức tải nguồn điện tối đa trên tất cả các cổng USB.

<sup>3</sup> Pon: Mức tiêu thụ điện của chế độ bật như quy định trong phiên bản Energy Star 8.0.  
TEC: Tổng mức tiêu thụ điện tính bằng KWh như quy định trong phiên bản Energy Star 8.0.

Tài liệu này chỉ cung cấp thông tin và phản ánh hiệu suất hoạt động ở phòng thí nghiệm. Sản phẩm có thể hoạt động khác nhau, tùy thuộc vào phần mềm, các linh kiện và thiết bị ngoại vi mà quý khách đã đặt mua và chúng tôi không có trách nhiệm phải cập nhật thông tin này. Do đó, quý khách không nên dựa vào thông tin này để đưa ra các quyết định về độ dung sai điện hoặc bằng cách khác. Không có bảo đảm về độ chính xác hoặc sự hoàn chỉnh của sản phẩm được nêu rõ hay ngụ ý.

### LƯU Ý: Màn hình này được chứng nhận tuân thủ chuẩn ENERGY



**STAR.**

Sản phẩm này đạt tiêu chuẩn ENERGY STAR ở cài đặt thiết lập mặc định mà có thể được khôi phục thông qua chức năng “Factory Reset (Cài về mặc định gốc)” trên menu OSD. Thay đổi cài đặt thiết lập mặc định hoặc bật các tính năng khác sẽ tăng lượng tiêu thụ điện mà có thể vượt qua các giới hạn ENERGY STAR đã chỉ định.



## Đặc tính vật lý

<b>Mẫu</b>	<b>P2720DC</b>
Loại cáp tín hiệu	∞ Kỹ thuật số: DP, 20 chân cắm ∞ Kỹ thuật số: USB Type-C, 24 chân cắm
<b>Kích thước (có giá đỡ)</b>	
Chiều cao (đã kéo dài)	525,3 mm (20,68 inch)
Chiều cao (đã rút ngắn)	395,3 mm (15,56 inch)
Chiều rộng	611,6 mm (24,08 inch)
Độ dày	185,0 mm (7,28 inch)
<b>Kích thước (không có giá đỡ)</b>	
Chiều cao	364,1 mm (14,34 inch)
Chiều rộng	611,6 mm (24,08 inch)
Độ dày	43,6 mm (1,72 inch)
<b>Kích thước giá đỡ</b>	
Chiều cao (đã kéo dài)	418,4 mm (16,47 inch)
Chiều cao (đã rút ngắn)	371,0 mm (14,61 inch)
Chiều rộng	245,0 mm (9,65 inch)
Độ dày	185,0 mm (7,28 inch)
<b>Trọng lượng</b>	
Trọng lượng có thùng đựng	9,53 kg (21,01 lb)
Trọng lượng có kèm bộ phận giá đỡ và các loại cáp	7,27 kg (16,03 lb)
Trọng lượng không có bộ phận giá đỡ (không cáp)	4,97 kg (10,96 lb)
Trọng lượng của bộ phận giá đỡ	1,85 kg (4,08 lb)
Độ bóng khung trước	Khung đen 2-4 đơn vị bóng



## Đặc tính môi trường

<b>Mẫu</b>	<b>P2720DC</b>
<b>Tiêu chuẩn phù hợp</b>	
<ul style="list-style-type: none"><li>• Màn hình được chứng nhận ENERGY STAR</li><li>• Đã đăng ký EPEAT tại nơi được áp dụng. Đăng ký EPEAT tùy thuộc vào quốc gia. Xem <a href="http://www.epeat.net">www.epeat.net</a> để biết tình trạng đăng ký theo quốc gia.</li><li>• TCO Certified.</li><li>• Tuân thủ quy định RoHS</li><li>• Màn hình không chứa chất BFR/PVC (chưa bao gồm cáp ngoài)</li><li>• Đáp ứng các tiêu chuẩn dòng điện rò rỉ NFPA 99.</li><li>• Mặt kính không chứa asen và chỉ tấm nền là không chứa chất thủy ngân.</li><li>• Phần mềm Energy Gauge hiển thị mức điện năng đang được tiêu thụ bởi màn hình trong thời gian thực.</li></ul>	
<b>Nhiệt độ</b>	
Sử dụng	0 °C - 40 °C (32 °F - 104 °F)
Không sử dụng	<ul style="list-style-type: none"><li>• Bảo quản: -20 °C - 60 °C (-4 °F - 140 °F)</li><li>• Vận chuyển: -20 °C - 60 °C (-4 °F - 140 °F)</li></ul>
<b>Độ ẩm</b>	
Sử dụng	10% đến 80% (không ngưng tụ)
Không sử dụng	<ul style="list-style-type: none"><li>• Bảo quản ở mức 10% đến 90% (không ngưng tụ)</li><li>• Vận chuyển ở mức 10% đến 90% (không ngưng tụ)</li></ul>
<b>Độ cao</b>	
Sử dụng (tối đa)	5.000 m (16.400 ft)
Không sử dụng (tối đa)	12.192 m (40.000 ft)
<b>Công suất tản nhiệt</b>	<ul style="list-style-type: none"><li>• 444,60 đơn vị nhiệt Anh (BTU)/giờ (tối đa)</li><li>• 83,79 đơn vị nhiệt Anh (BTU)/giờ (chuẩn)</li></ul>



## Cổng cắm DisplayPort

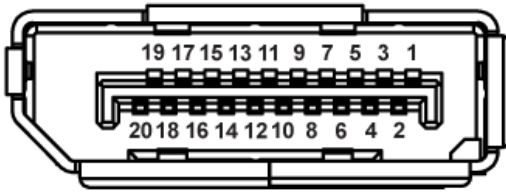

Số chân cắm	Phía 20 chấu của cáp tín hiệu vừa kết nối
1	ML0 (p)
2	Nối đất
3	ML0 (n)
4	ML1 (p)
5	Nối đất
6	ML1 (n)
7	ML2 (p)
8	Nối đất
9	ML2 (n)
10	ML3 (p)
11	Nối đất
12	ML3 (n)
13	Nối đất
14	Nối đất
15	AUX (p)
16	Nối đất
17	AUX (n)
18	Phát hiện cắm nóng
19	Bật lại nguồn
20	+3.3 V DP_PWR



# Đầu nối USB Type-C

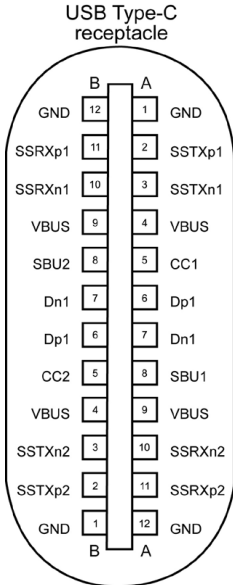

typically connected to a charger through a Type-C cable

Chấu	Tín hiệu	Chấu	Tín hiệu
<b>A1</b>	Nối đất	<b>B12</b>	Nối đất
<b>A2</b>	SSTXp1	<b>B11</b>	SSTXp1
<b>A3</b>	SSTXn1	<b>B10</b>	SSTXn1
<b>A4</b>	VBUS	<b>B9</b>	VBUS
<b>A5</b>	CC1	<b>B8</b>	SBU2
<b>A6</b>	Dp1	<b>B7</b>	Dn1
<b>A7</b>	Dn1	<b>B6</b>	Dp1
<b>A8</b>	SBU1	<b>B5</b>	CC2
<b>A9</b>	VBUS	<b>B4</b>	VBUS
<b>A10</b>	SSRXn2	<b>B3</b>	SSRXp2
<b>A10</b>	SSRXp2	<b>B2</b>	SSRXp2
<b>A12</b>	Nối đất	<b>B1</b>	Nối đất



## Giao diện Buýt nối tiếp đa năng (USB)

Phần này cung cấp cho bạn thông tin về các cổng USB có sẵn trên màn hình.

**LƯU Ý:** Màn hình này tương thích với USB 3.0 siêu tốc và USB 2.0 tốc độ cao.

Tốc độ truyền	Tốc độ dữ liệu	Mức tiêu thụ điện*
Siêu tốc	5 Gb/giây	4,5 W (Tối đa cho mỗi cổng)
Tốc độ cao	480 Mb/giây	4,5 W (Tối đa cho mỗi cổng)
Tốc độ tối đa	12 Mb/giây	4,5 W (Tối đa cho mỗi cổng)

Tốc độ truyền	Tốc độ dữ liệu	Mức tiêu thụ điện*
Tốc độ cao	480 Mb/giây	2,5 W (Tối đa cho mỗi cổng)
Tốc độ tối đa	12 Mb/giây	2,5 W (Tối đa cho mỗi cổng)
Tốc độ thấp	1,5 Mb/giây	2,5 W (Tối đa cho mỗi cổng)

### Đầu nối luồng dữ liệu xuống USB 3.0



Số chân cắm	Phía đầu cắm 9 chấu
1	VCC
2	D-
3	D+
4	Nối đất
5	SSRX-
6	SSRX+
7	Nối đất
8	SSTX-
9	SSTX+



## Đầu nối luồng dữ liệu xuống USB 2.0

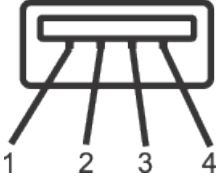

Số chân cắm	Phía đầu cắm 4 chấu
1	VCC
2	DMD
3	DPD
4	Nối đất

## Cổng USB

- 2 cổng luồng dữ liệu xuống USB 2.0 - phía dưới
- 2 cổng luồng dữ liệu xuống USB 3.0 - bên cạnh



**LƯU Ý:** Chức năng USB 3.0 cần sử dụng máy tính tương thích chuẩn USB 3.0.



**LƯU Ý:** Giao diện USB của màn hình chỉ hoạt động khi màn hình bật hoặc ở chế độ Chờ. Nếu bạn tắt màn hình rồi bật lại, có thể mất vài giây để các thiết bị ngoại vi vừa kết nối trở lại hoạt động bình thường.





## Tính năng Cắm Là Chạy

Bạn có thể lắp đặt màn hình vào bất kỳ hệ thống nào tương thích với chuẩn Cắm Là Chạy (Plug and Play). Màn hình tự động cung cấp cho hệ thống máy tính Dữ Liệu Nhận Dạng Màn Hình Mở Rộng (EDID) liên quan qua các giao thức Kênh Dữ Liệu Hiển Thị (DDC) để hệ thống có thể tự định cấu hình và tối ưu hóa các cài đặt màn hình. Phần lớn các cài đặt màn hình đều là tự động, bạn có thể chọn các cài đặt khác nếu muốn. Để biết thêm thông tin về cách đổi cài đặt màn hình, xem [Sử dụng màn hình](#).

## Chính sách chất lượng và điểm ảnh màn hình LCD

Trong quá trình sản xuất màn hình LCD, không hiếm khi gặp tình trạng một hoặc nhiều điểm ảnh trở nên cố định ở một trạng thái không thay đổi vốn rất khó nhận biết và không ảnh hưởng đến chất lượng hiển thị hoặc khả năng sử dụng màn hình. Để biết thêm thông tin về Chính Sách Chất Lượng và Điểm Ảnh Màn Hình Dell, xem trang Hỗ trợ Dell tại: [www.dell.com/support/monitors](http://www.dell.com/support/monitors).

## Hướng dẫn bảo dưỡng

### Vệ sinh màn hình

**⚠ CẢNH BÁO:** Trước khi vệ sinh màn hình, hãy rút cáp nguồn màn hình ra khỏi ổ cắm điện.

**⚠ CHÚ Ý:** Đọc và thực hiện theo [Hướng dẫn an toàn trước khi vệ sinh màn hình](#).

Để có thông lệ thực hành tốt nhất, thực hiện theo các hướng dẫn trong danh sách dưới đây khi mở thùng đựng, vệ sinh hay cầm nắm màn hình của bạn:

- Để lau màn hình, thấm một ít nước vào khăn mềm sạch. Nếu có thể, hãy dùng giấy lụa hoặc dung dịch vệ sinh màn hình chuyên dụng để lau lớp phủ khử tĩnh điện. Không sử dụng benzen, chất pha loãng, amoniac, chất tẩy ăn mòn hoặc khí nén.
- Dùng khăn hơi ẩm để lau sạch màn hình. Tránh sử dụng bất kỳ loại chất tẩy rửa nào vì một số chất tẩy rửa sẽ để lại lớp màng đục trên màn hình.
- Nếu bạn nhìn thấy chất bột trắng khi mở thùng đựng màn hình, hãy dùng khăn lau sạch.
- Cầm màn hình cẩn thận vì màn hình màu đen có thể bị trầy xước và hiện ra các vết xước trắng.
- Để giúp màn hình duy trì chất lượng hình ảnh tối ưu nhất, hãy sử dụng chế độ bảo vệ màn hình tự động thay đổi và tắt nguồn màn hình khi không sử dụng.



# Lắp đặt màn hình

## Lắp đặt giá đỡ

- LƯU Ý:** Giá đỡ được tháo ra khi vận chuyển màn hình từ nhà máy.
- LƯU Ý:** Điều này áp dụng cho màn hình có chân đế. Nếu bạn mua chân đế của bên thứ ba, hãy tham khảo hướng dẫn thiết lập để tương ứng để biết hướng dẫn thiết lập.

Để lắp giá đỡ màn hình.

- Thực hiện theo các hướng dẫn trên nắp đậy thùng cạc tông để tháo giá đỡ khỏi miếng xốp giữ chặt phía trên.
- Lắp hẳn các khối đế giữ vào khe giữ giá đỡ.
- Nâng tay vặn vít và vặn vít theo chiều kim đồng hồ.
- Sau khi siết chặt vít hoàn toàn, hãy gấp phẳng tay vặn vít vào rãnh lõm.

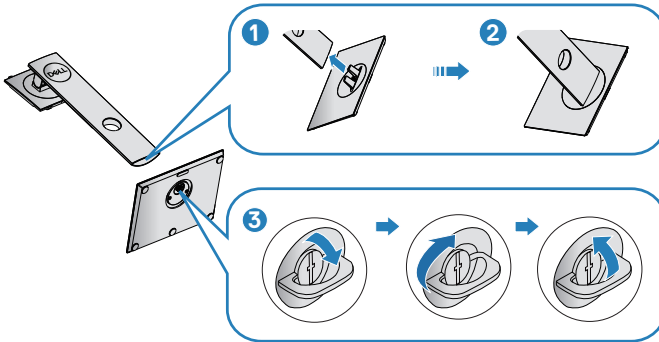

- Nâng nắp đậy lên để thấy phần VESA để lắp giá đỡ.
- Gắn phần giá đỡ vào màn hình.
  - Lắp khít hai then cài ở phần trên giá đỡ vào rãnh phía sau màn hình.
  - Ấn giá đỡ xuống cho đến khi khớp vào vị trí.



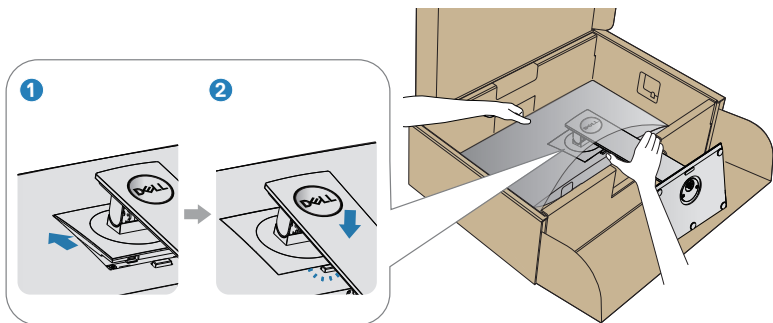

7. Đặt màn hình thẳng đứng.



## Kết nối màn hình của bạn

**⚠ CẢNH BÁO:** Trước khi bạn bắt đầu bất kỳ quy trình nào trong phần này, hãy thực hiện theo [Hướng dẫn an toàn](#).

**📎 LƯU Ý:** Không được cắm mọi loại cáp vào máy tính cùng một lúc. Bạn nên bố trí các loại cáp qua khe quản lý cáp trước khi kết nối chúng với màn hình.

Để kết nối màn hình với máy vi tính:

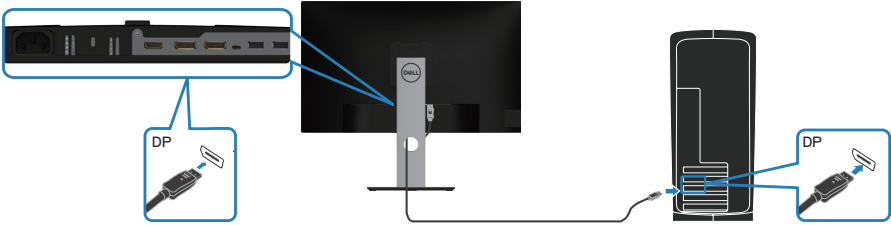

1. Tắt máy tính và ngắt cáp nguồn.
2. Kết nối cáp DP/USB Type-C từ màn hình của bạn tới máy tính.

### Kết nối cáp DP

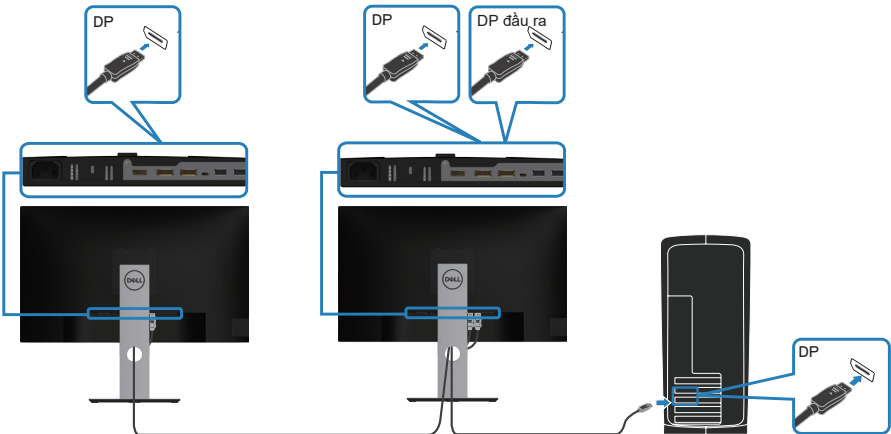

### Kết nối màn hình cho chức năng Truyền dữ liệu đa luồng (MST) DP



-  **LƯU Ý:** Hỗ trợ tính năng DP MST. Để tận dụng tính năng này, card đồ họa máy tính của bạn phải được chứng nhận theo chuẩn DP1.2 với tùy chọn MST.
-  **LƯU Ý:** Rút phích cắm bằng cao su khi sử dụng cổng đầu ra DP.

## Kết nối cáp USB Type-C

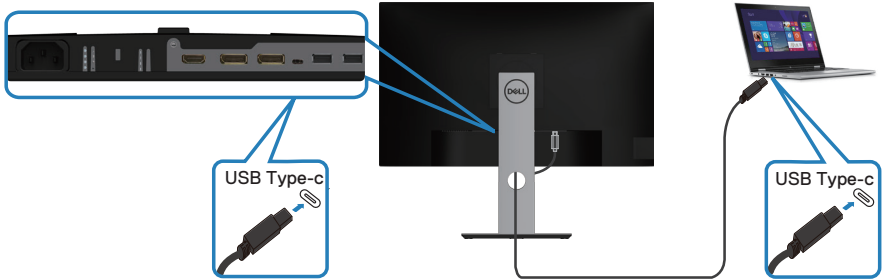

Cổng USB Type-C trên màn hình:

- Có thể được sử dụng luân phiên làm cổng USB Type-C hoặc DisplayPort 1.2.
- Hỗ trợ cung cấp nguồn điện USB (PD) với các cấu hình tối đa 65 W.
-  **LƯU Ý:** Bất kể yêu cầu nguồn điện/mức tiêu thụ điện thực tế nào từ laptop hoặc thời gian chạy bằng nguồn điện còn lại từ pin, màn hình được thiết kế để cung cấp nguồn điện lên đến 65 W cho laptop của bạn.

Công suất định mức (trên laptop tích hợp cổng USB Type-C với chức năng PowerDelivery)	Công suất sạc tối đa
45 W	45 W
65 W	65 W
90 W	Không hỗ trợ
130 W	Không hỗ trợ



## Kết nối màn hình cho chức năng Truyền dữ liệu đa luồng (MST) USB-C

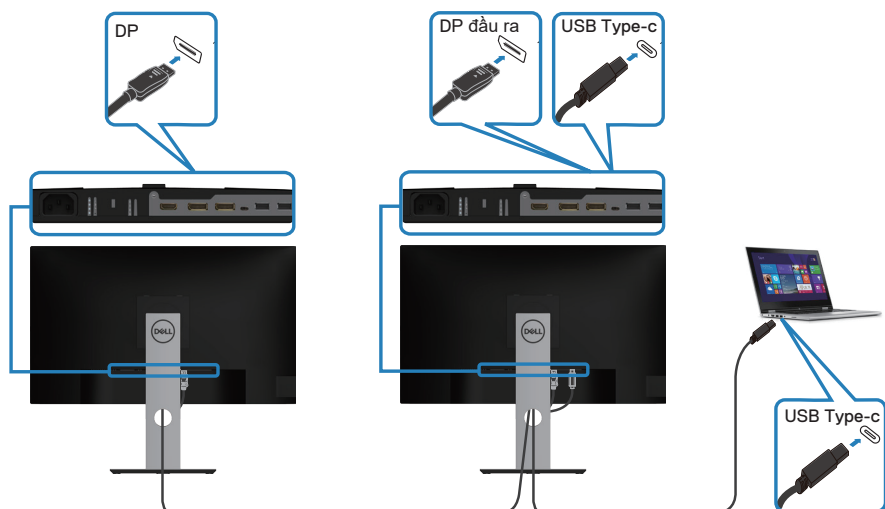

- LƯU Ý:** Số lượng màn hình hỗ trợ tối đa qua MST sẽ phụ thuộc vào băng thông của nguồn tín hiệu USB-C.
- LƯU Ý:** Rút phích cắm bằng cao su khi sử dụng cổng đầu ra DP.



## Bộ trí các loại cáp

Sử dụng khe quản lý cáp để sắp xếp cáp cắm vào màn hình.

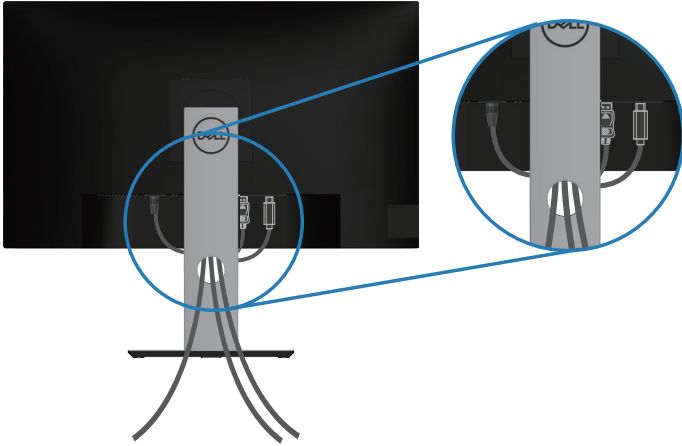

## Tháo giá đỡ

- LƯU Ý:** Để tránh cho màn hình khỏi bị trầy xước khi tháo giá đỡ, đảm bảo đặt màn hình trên bề mặt mềm và sạch sẽ.
- LƯU Ý:** Chỉ áp dụng quy trình sau cho giá đỡ gửi kèm màn hình. Nếu bạn đang kết nối chân đế của bên thứ ba, hãy tham khảo tài liệu gửi kèm chân đế.

Để tháo giá đỡ:

1. Đặt màn hình lên khăn mềm hoặc nệm lót.
2. Ấn và giữ nút nhả giá đỡ.
3. Nhấc giá đỡ lên và ra khỏi màn hình.

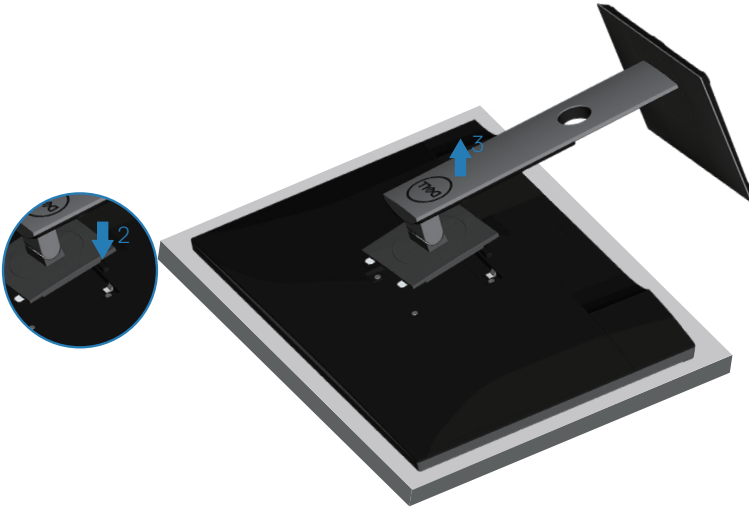



## Giá treo tường (tùy chọn)

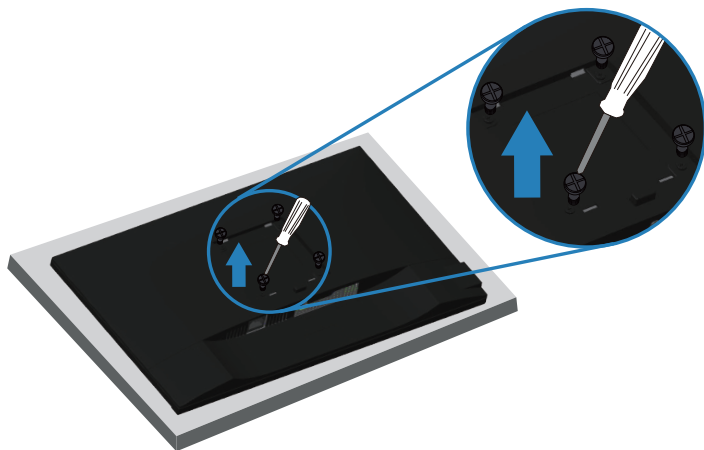

(Kích thước vít: M4 x 10 mm).

Xem tài liệu kèm theo bộ giá treo tường tương thích chuẩn VESA.

1. Đặt màn hình lên khăn mềm hoặc nệm lót ở cạnh của bàn.
2. Tháo giá đỡ. Xem [Tháo giá đỡ](#) để biết thêm chi tiết.
3. Tháo bốn vít gắn tấm nền với màn hình.
4. Gắn giá treo từ bộ giá treo tường vào màn hình.
5. Để gắn màn hình lên tường, xem tài liệu kèm theo bộ giá treo tường.

 **LƯU Ý:** Chỉ dùng với giá treo tường UL hoặc CSA hoặc giá treo tường liệt kê trong danh sách GS với trọng lượng/khả năng chịu tải tối thiểu 19,72 kg.



# Sử dụng màn hình

## Bật nguồn màn hình

Nhấn nút  để bật màn hình.

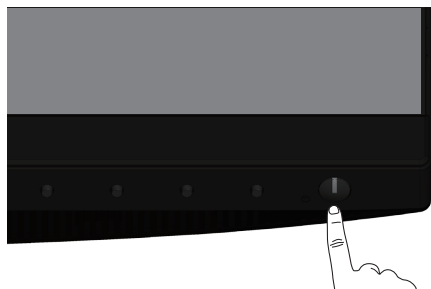

## Tùy chọn ngôn ngữ

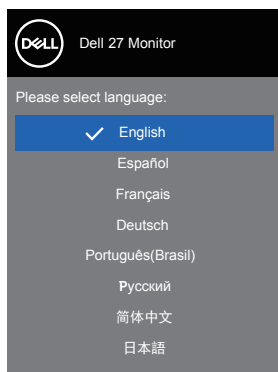

## Tùy chọn sạc USB-C

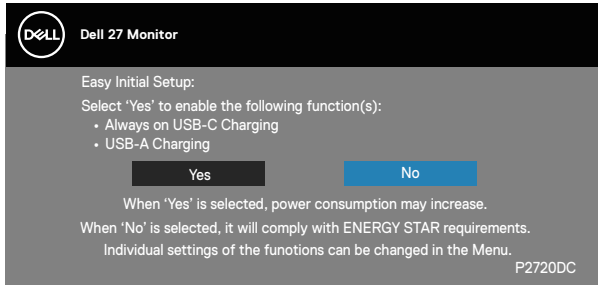

## Sử dụng các nút điều khiển

Sử dụng các nút điều khiển ở mặt trước màn hình để chỉnh các cài đặt trên màn hình.

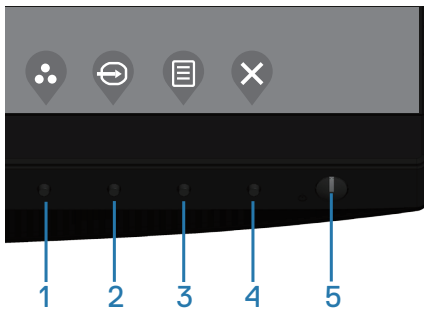





### Các nút điều khiển

Bảng sau đây mô tả các nút điều khiển

Các nút điều khiển	Mô tả
1	Sử dụng nút này để chọn từ danh sách các chế độ cài sẵn.
	Shortcut key (Phím tắt)/ Preset Modes (Chế độ cài sẵn)





2	 Shortcut key (Phím tắt)/ Input Source (Nguồn vào)	Dùng menu Nguồn vào để chọn giữa các tín hiệu video khác nhau có thể được kết nối với màn hình của bạn.
3	 Menu	Sử dụng nút <b>Menu</b> khi khởi động màn hình ảo (OSD) và chọn menu OSD. Xem <a href="#">Truy cập menu OSD</a> .
4	 Exit (Thoát)	Dùng nút này để trở về menu chính hoặc thoát menu chính OSD.
5	 Nút bật/tắt nguồn (với đèn trạng thái nguồn)	Để bật hoặc tắt màn hình. Đèn trạng cố định cho biết màn hình đang bật và hoạt động bình thường. Đèn trạng nhấp nháy cho biết màn hình đang ở Chế độ chờ.

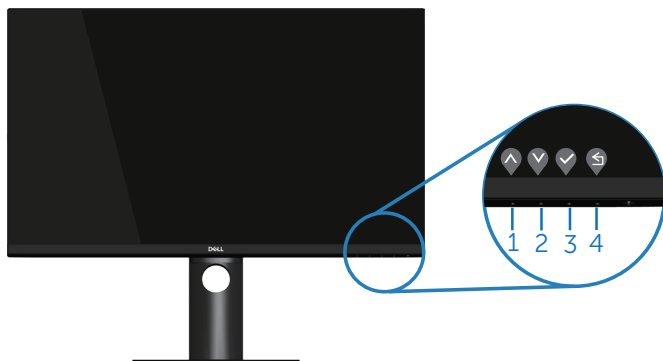

### Các nút điều khiển menu OSD

Dùng các nút ở mặt trước màn hình để chỉnh cài đặt hình ảnh.



	Các nút điều khiển	Mô tả
1	 Lên	Dùng nút Lên để tăng các giá trị hoặc chuyển lên trong một menu.
2	 Xuống	Dùng nút Xuống để giảm các giá trị hoặc chuyển xuống trong một menu.



3	 OK	Dùng nút OK để xác nhận lựa chọn của bạn trong một menu.
4	 Quay lại	Dùng nút Back (Quay trở lại) để quay trở lại trình đơn hiển thị trước.









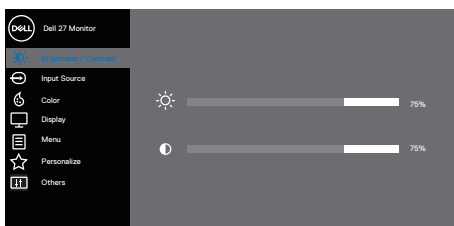



## Sử dụng menu Hiển thị Trên Màn hình (OSD)

### Truy cập menu OSD







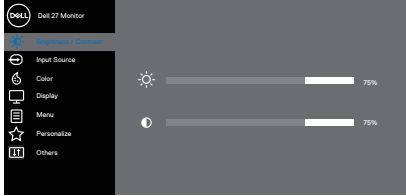

 **LƯU Ý:** Mọi thay đổi bạn thực hiện sẽ được lưu lại tự động khi bạn chuyển sang một menu khác, thoát menu OSD hoặc đợi menu OSD đóng tự động.

1. Nhấn nút  để hiển thị menu chính OSD.









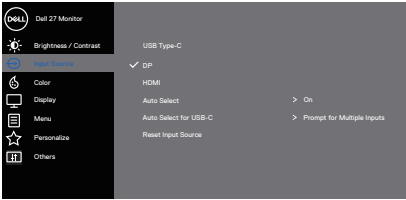

2. Nhấn nút  và  để chuyển giữa các tùy chọn cài đặt. Khi bạn chuyển từ biểu tượng này sang biểu tượng khác, tên tùy chọn sẽ được bôi đậm.
3. Nhấn nút  hoặc  hoặc  một lần để kích hoạt tùy chọn vừa tô sáng.
4. Nhấn nút  và  để chọn thông số mong muốn.
5. Nhấn  và sau đó sử dụng các nút  và , theo chỉ báo trên menu để thực hiện các thay đổi.
6. Chọn  để trở về menu trước hoặc  để chấp nhận và trở về menu trước.



Biểu tượng	Menu và Menu phụ	Mô tả
	<b>Brightness/Contrast (Độ sáng/Độ tương phản)</b>	<p>Dùng menu này để kích hoạt điều chỉnh Brightness/Contrast (Độ sáng/Độ tương phản).</p>  <p style="text-align: right;">     </p>
	<b>Brightness (Độ sáng)</b>	<p>Độ sáng cho phép chỉnh độ sáng của đèn nền.          Nhấn nút  để tăng độ sáng và nhấn nút  để giảm độ sáng (tối thiểu 0/tối đa 100).</p>
	<b>Contrast (Độ tương phản)</b>	<p>Chỉnh Độ sáng trước rồi chỉnh Độ tương phản chỉ khi cần phải chỉnh thêm.          Nhấn nút  để tăng độ tương phản và nhấn nút  để giảm độ tương phản (tối thiểu 0/tối đa 100).          Chức năng Contrast (Độ tương phản) chỉnh mức độ sáng tối khác nhau trên màn hình.</p>

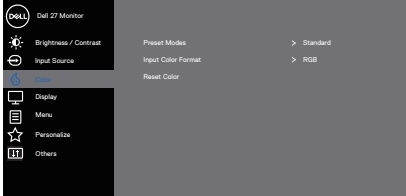

	<p><b>Input Source (Nguồn vào)</b></p>	<p>Dùng menu Nguồn vào để chọn giữa các tín hiệu video khác nhau có thể được kết nối với màn hình của bạn.</p>  <p style="text-align: right;">  </p>
	<p><b>USB Type-C</b></p>	<p>Chọn đầu vào USB Type-C khi bạn đang sử dụng đầu nối USB Type-C.</p> <p>Nhấn  để chọn nguồn vào USB Type-C.</p>
	<p><b>DP</b></p>	<p>Chọn đầu vào DP khi bạn đang sử dụng đầu nối DP. Nhấn  để chọn nguồn vào DP.</p>
	<p><b>HDMI (Giao diện đa phương tiện độ nét cao)</b></p>	<p>Chọn đầu vào HDMI (Giao diện đa phương tiện độ nét cao) khi bạn đang sử dụng đầu nối HDMI. Nhấn  để chọn nguồn vào HDMI.</p>
	<p><b>Auto Select (Chọn tự động)</b></p>	<p>Chọn tự động để dò tìm các tín hiệu đầu vào khả dụng.</p>
	<p><b>Auto Select for USB-C (Chọn tự động cho USB-C)</b></p>	<p>Cho phép bạn cài Auto Select for USB-C sang:</p> <ul style="list-style-type: none"> <li>• Prompt for Multiple Inputs (Báo nhắc cho nhiều đầu vào): luôn hiển thị thông báo Switch to USB-C Video Input (Chuyển sang đầu vào video USB-C) để người dùng chọn xem có cần chuyển sang hay không.</li> <li>• Yes (Có): Màn hình luôn chuyển sang video USB-C mà không cần hỏi trong khi đã kết nối USB-Cd.</li> <li>• No (Không): Màn hình sẽ không tự động chuyển sang video USB-C từ một đầu vào khả dụng khác.</li> </ul>
	<p><b>Reset Input Source (Cài lại đầu vào)</b></p>	<p>Chọn tùy chọn này để phục hồi nguồn vào mặc định.</p>
	<p><b>Color (Màu sắc)</b></p>	<p>Dùng Màu sắc để chỉnh chế độ cài đặt màu.</p>  <p style="text-align: right;">  </p>















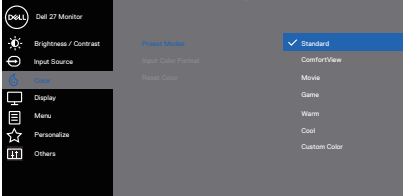

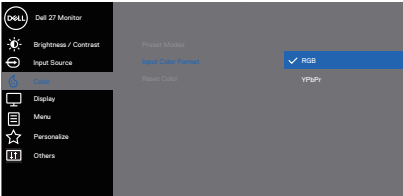

### **Preset Modes (Chế độ cài sẵn)**

Khi chọn **preset modes (Chế độ cài sẵn)**, bạn có thể chọn **Standard (Chuẩn)**, **Comfortview (Xem thoải mái)**, **Movie (Phim)**, **Game (Trò chơi)**, **Warm (Nóng)**, **Cool (Nguội)**, hoặc **Custom color (Màu tùy chỉnh)** từ danh sách.















- **Standard (Chuẩn):** Nạp các cài đặt màu mặc định của màn hình. Đây là chế độ cài sẵn mặc định.
- **ComfortView:** Giảm mức ánh sáng xanh phát ra từ màn hình để giúp mắt của bạn xem thoải mái hơn.  
 **LƯU Ý:** Để giảm nguy cơ căng mắt và đau cổ/cánh tay/lưng/vai khi sử dụng màn hình trong thời gian dài, chúng tôi khuyên bạn:
  - Đặt màn hình cách khoảng 20 đến 28 inch (50-70 cm) so với mắt.
  - Thường xuyên nháy mắt để tránh bị khô mắt khi làm việc trước màn hình máy tính.
  - Thường xuyên nghỉ giải lao đều đặn trong 20 phút mỗi hai giờ.
  - Tránh nhìn màn hình của bạn và nhìn chăm chú vào một vật ở xa cách 20 foot trong ít nhất 20 giây khi nghỉ giải lao.
  - Làm các động tác duỗi cơ để giảm căng cổ/cánh tay/lưng/vai khi nghỉ giải lao.
- **Movie (Phim):** Nạp cài đặt màu sắc lý tưởng để xem phim.
- **Game (Trò chơi):** Nạp cài đặt màu sắc lý tưởng cho hầu hết các ứng dụng chơi game.
- **Warm (Nóng):** Tăng nhiệt độ màu. Màn hình hiển thị nóng hơn với sắc đỏ/vàng.
- **Cool (Nguội):** Giảm nhiệt độ màu. Màn hình hiển thị nguội hơn với sắc xanh lam.
- **Custom Color (Màu tùy chỉnh):** Cho phép bạn chỉnh thủ công các cài đặt màu sắc.

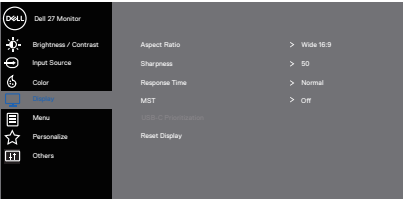



		<p>Nhấn nút  và  để chỉnh ba giá trị màu (R(Đỏ), G(Lục), B(Lam)) và tạo chế độ màu cài sẵn riêng cho bạn.</p>  <p style="text-align: right;">   </p>
<p><b>Input Color Format (Định dạng màu sắc đầu vào)</b></p>		<p>Cho phép bạn cài chế độ đầu vào video sang:</p> <ul style="list-style-type: none"> <li>• RGB (Đỏ-Lục-Lam): Chọn tùy chọn này nếu màn hình của bạn được kết nối với máy tính hoặc đầu đĩa DVD bằng cáp HDMI.</li> <li>• YPbPr (Lục-Lam-Đỏ): Chọn tùy chọn này nếu đầu đĩa DVD của bạn chỉ hỗ trợ đầu ra YPbPr.</li> </ul>  <p style="text-align: right;">   </p>
<p><b>Hue (Tổng màu)</b></p>		<p>Tính năng này có thể chuyển màu hình ảnh video sang màu lục hoặc màu tím. Tùy chọn này dùng để chỉnh màu da mong muốn. Sử dụng  hoặc  để chỉnh tổng màu từ 0 đến 100.</p> <p>Nhấn  để tăng hình dạng xanh lục của hình video.</p> <p>Nhấn  để tăng hình dạng màu tím của hình video.</p> <p> <b>LƯU Ý: Điều chỉnh Hue (Tổng màu) chỉ có sẵn khi bạn chọn chế độ Movie (Phim) hoặc Game (Trò chơi).</b></p>



	<p><b>Saturation (Độ bão hòa)</b></p>	<p>Tính năng này có thể chỉnh độ bão hòa màu sắc của hình video. Sử dụng  hoặc  để chỉnh tông màu từ 0 đến 100..</p> <p>Nhấn  để tăng hình dạng đơn sắc của hình video.</p> <p>Nhấn  để tăng hình dạng đa màu sắc của hình video.</p> <p> <b>LƯU Ý: Điều chỉnh Saturation (Độ bão hòa) chỉ có sẵn khi bạn chọn chế độ Movie (Phim) hoặc Game (Trò chơi).</b></p>
	<p><b>Reset Color (Cài lại màu)</b></p>	<p>Cho phép cài đặt màu sắc màn hình về cài đặt gốc.</p>
	<p><b>Display (Hiển thị)</b></p>	<p>Sử dụng tính năng hiển thị để chỉnh hình ảnh.</p>  <p style="text-align: right;">   </p>
	<p><b>Aspect Ratio (Tỷ lệ khung hình)</b></p>	<p>Chỉnh tỷ lệ hình thành Rộng 16:9, 4:3 hoặc 5:4</p>
	<p><b>Sharpness (Độ sắc nét)</b></p>	<p>Tính năng này có thể giúp hình ảnh trông sắc nét hoặc mềm mại hơn. Dùng  hoặc  để chỉnh độ sắc nét từ 0 đến 100.</p>
	<p><b>Response Time (Thời gian hồi đáp)</b></p>	<p>Người dùng có thể chọn giữa Fast (Nhanh) hoặc Normal (Thường).</p>
	<p><b>MST</b></p>	<p>Truyền dữ liệu đa luồng DP, Cài sang On (Bật) sẽ bật MST(đầu ra DP), Cài sang Off (Tắt) sẽ tắt chức năng MST.</p> <p> <b>LƯU Ý: Khi đã kết nối cáp upstream (luồng dữ liệu lên) DP/USB-C và cáp luồng dữ liệu xuống DP, màn hình sẽ tự động cài chức năng MST = On (Bật) - thao tác này chỉ được thực hiện một lần sau khi Cài về mặc định gốc hoặc Cài lại màn hình.</b></p>



### USB-C Prioritization (Ưu tiên sử dụng USB-C)

Cho phép bạn chọn ưu tiên truyền dữ liệu với độ phân giải cao (**High Resolution (Độ phân giải cao)**) hoặc tốc độ cao (**High Data Speed (Tốc độ truyền dữ liệu cao)**) khi sử dụng cổng USB Type-C/DisplayPort.

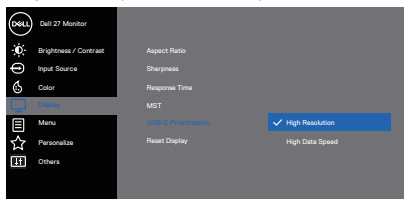

**LƯU Ý:** Nếu máy tính của bạn không có bộ pin tích hợp sẵn và được cấp nguồn trực tiếp từ cổng USB Type-C trên màn hình (chẳng hạn như Máy tính để bàn Dell OptiPlex Ultra), thì việc thay đổi **USB-C Prioritization (Ưu tiên sử dụng USB-C)** khi đang hoạt động sẽ làm gián đoạn nguồn điện từ màn hình đến máy tính. Hãy đặt **USB-C Charging (Sạc qua USB-C)** sang **On in Off Mode (Bật ở chế độ tắt)** và tham khảo **Cách cài ưu tiên sử dụng USB-C khi đặt Nạp điện qua cổng USB-C sang Bật ở chế độ tắt**.

### Reset Display (Cài lại hiển thị)

Chọn tùy chọn này để phục hồi các cài đặt mặc định của màn hình.





### Menu

Chọn tùy chọn này để chỉnh các cài đặt của menu OSD chẳng hạn như ngôn ngữ menu OSD, thời lượng mà menu này tiếp tục hiển thị trên màn hình, v.v...

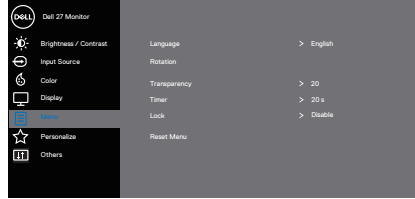

### Language (Ngôn ngữ)

Tùy chọn ngôn ngữ sẽ cài đặt màn hình OSD sang một trong 8 thứ tiếng (Anh, Tây Ban Nha, Pháp, Đức, Bồ Đào Nha Braxin, Nga, Hoa Giản thể hoặc Nhật).

### Rotation (Xoay)

Xoay menu OSD 90 độ ngược chiều kim đồng hồ. Bạn có thể điều chỉnh trình đơn hiển thị theo độ xoay màn hình của mình.

### Transparency (Độ trong suốt)

Chọn tùy chọn này để đổi độ trong suốt menu bằng cách nhấn các nút và từ 0 đến 100.

### Timer (Hẹn giờ)

OSD hold time (Giờ giữ menu OSD): cài thời lượng mà menu OSD sẽ tiếp tục hoạt động sau khi bạn nhấn nút lần cuối.

Sử dụng hoặc để chỉnh con trượt tăng thêm 1 giây, từ 5 đến 60 giây.

### Lock (Khóa)

Kiểm soát người dùng truy cập vào các điều chỉnh. Người dùng có thể chọn một trong các tùy chọn sau: Menu Buttons, Power Button, Menu + Power Buttons, Disable (Các nút Menu, Nút Nguồn, Menu + Nút Nguồn, Tắt). (Để biết thêm chi tiết, xem [Khoá nút Menu và Nguồn](#)).

### Reset Menu (Cài lại menu)

Thiết lập lại mọi cài đặt OSD về giá trị mặc định gốc.





## Personalize (Cá nhân hóa)

Chọn tùy chọn này để chỉnh các cài đặt cá nhân.

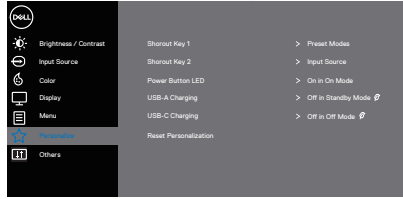

## Shortcut Key 1 (Phím tắt 1)

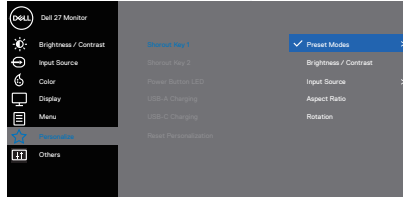

Người dùng có thể chọn một trong các tùy chọn sau: Preset Modes (Chế độ cài sẵn), Brightness/Contrast (Độ sáng/Độ tương phản), Input Source (Nguồn vào), Aspect Ratio (Tỷ lệ khung hình), Rotation (Xoay) để thiết lập shortcut key 1 (phím tắt 1).

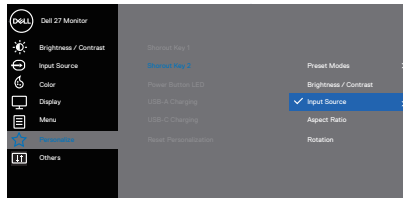

## Shortcut Key 2 (Phím tắt 2)

Người dùng có thể chọn một trong các tùy chọn sau: Preset Modes (Chế độ cài sẵn), Brightness/Contrast (Độ sáng/Độ tương phản), Input Source (Nguồn vào), Aspect Ratio (Tỷ lệ khung hình), Rotation (Xoay) để thiết lập shortcut key 2 (phím tắt 2).

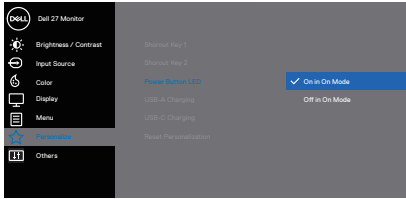
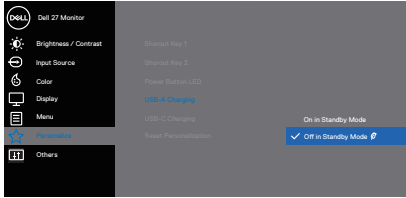

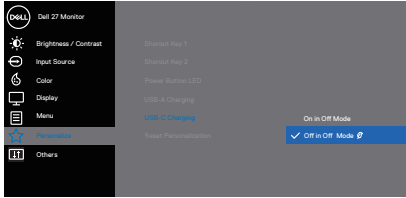
<p><b>Power Button LED (Đèn LED nút nguồn)</b></p>	<p>Cho phép bạn đặt đèn báo LED nguồn sang On in On Mode (Bật ở chế độ bật) hoặc Off in On Mode (Tắt ở chế độ tắt) để tiết kiệm điện.</p>  <p style="text-align: right;">▲ ▼ ✓ ❌</p>
<p><b>USB-A Charging (Sạc qua USB-A)</b></p>	<p>Cho phép bạn bật hoặc tắt chức năng Sạc qua USB-A ở chế độ chờ màn hình.</p>  <p style="text-align: right;">▲ ▼ ✓ ❌</p> <p> <b>LƯU Ý:</b> Tùy chọn này chỉ khả dụng khi bạn ngắt kết nối cáp USB Type-C (Cổng Upstream). Nếu đã kết nối cáp USB Type-C, việc sạc qua cổng USB-A sẽ tuân theo trạng thái nguồn điện máy chủ USB và bạn không thể truy cập tùy chọn này.</p>
<p><b>USB-C Charging (Sạc qua USB-C)</b></p>	<p>Cho phép bạn bật hoặc tắt chức năng Sạc qua USB-C ở chế độ tắt nguồn màn hình.</p>  <p style="text-align: right;">▲ ▼ ✓ ❌</p>
<p><b>Reset Personalization (Cài lại cá nhân hóa)</b></p>	<p>Cài lại mọi cài đặt trong menu cá nhân sang cài đặt mặc định.</p>





### Others (Khác)

Chọn mục này để điều chỉnh các cài đặt OSD, như DDC/CI, LCD conditioning (điều tiết màn hình LCD), v.v...

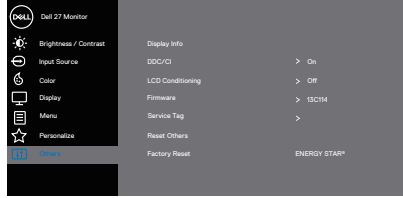

### Display Info (Hiển thị thông tin)

Hiển thị các cài đặt hiện tại của màn hình.

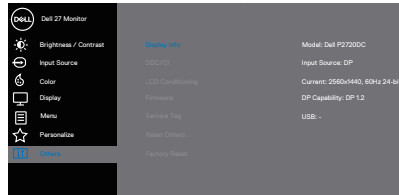

### DDC/CI

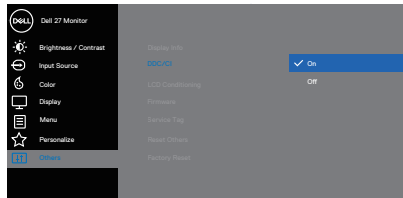

DDC/CI (Kênh dữ liệu hiển thị/giao diện lệnh) cho phép điều chỉnh các thông số kỹ thuật của màn hình (độ sáng, cân bằng màu sắc, v.v...) qua phần mềm trên máy tính. Bạn có thể tắt tính năng này bằng cách chọn Off (Tắt). Bật tính năng này bằng cách chọn bật cho trải nghiệm người dùng tốt nhất và hiệu suất tối ưu của màn hình.



### LCD Conditioning (Điều tiết màn hình LCD)

Giúp giảm bớt các trường hợp lưu giữ ảnh không đáng kể. Tùy vào mức độ lưu giữ ảnh, chương trình có thể mất một lúc để khởi động. Để bật LCD conditioning (Điều tiết màn hình LCD), chọn On (Bật).

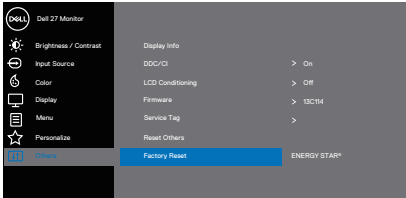
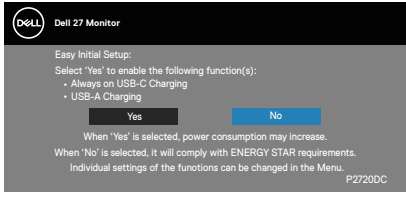

<b>Firmware (Phần sụn)</b>	Hiển thị phiên bản phần sụn về màn hình.  <b>LƯU Ý: Để cập nhật phiên bản phần sụn, xem trang Hỗ trợ Dell tại <a href="http://www.dell.com/support/monitors">www.dell.com/support/monitors</a></b>
<b>Service Tag (Thẻ dịch vụ)</b>	Hiển thị số thẻ dịch vụ của màn hình. Thẻ dịch vụ là mã nhận dạng chữ số duy nhất cho phép Dell xác định thông số sản phẩm và truy cập thông tin bảo hành.  <b>LƯU Ý: Thẻ dịch vụ cũng được in trên một chiếc nhãn nằm ở phía sau phần nắp.</b>
<b>Reset Others (Cài lại tùy chọn khác)</b>	Cài lại mọi cài đặt trong các menu cài đặt khác về giá trị cài đặt gốc.
<b>Factory Reset (Cài về mặc định gốc)</b>	Khôi phục tất cả các giá trị cài sẵn về cài đặt thiết lập mặc định. Đây cũng là các cài đặt cho thử nghiệm ENERGY STAR®.  

 **LƯU Ý:** Màn hình của bạn tích hợp tính năng tự động chỉnh độ sáng để bù vào tình trạng lão hóa đèn LED.





## Khoá nút Menu và Nguồn

Kiểm soát người dùng truy cập vào các điều chỉnh.

Cài đặt mặc định của Khoá nút Menu và Nguồn là Tắt.

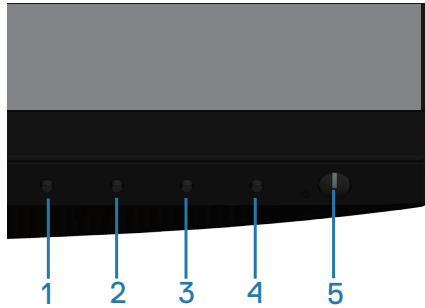



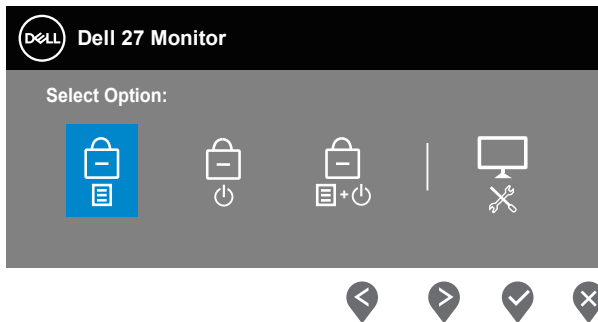

Để vào menu khoá: Giữ nút Thoát (nút 4) trong 4 giây để hiển thị menu khóa (khi đã mở khoá nút Menu và Nguồn), một menu khóa sẽ hiển thị ở góc dưới bên phải của màn hình.

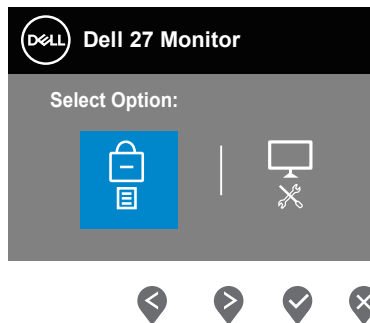

Để vào menu mở khoá: Giữ nút Thoát (nút 4) trong 4 giây để hiển thị menu khóa (khi đã khóa nút Menu và Nguồn), một menu mở khóa sẽ hiển thị ở góc dưới bên phải của màn hình.



Có ba mức khóa.

	<b>Menu</b>	<b>Mô tả</b>
1	Menu Buttons (Các nút Menu) 	Khi đã chọn "Menu Buttons" (Các nút Menu), bạn không được phép thực hiện các điều chỉnh người dùng. Tất cả các nút bị khóa trừ nút Nguồn.
2	Power Button (Nút Nguồn) 	Khi chọn "Power Button" (Nút Nguồn), người dùng không thể tắt màn hình qua nút Nguồn.
3	Menu + Power Buttons (Các nút Menu + Nguồn) 	Khi chọn "Menu + Power Buttons" (Các nút Menu + Nguồn), bạn không được phép điều chỉnh người dùng và nút Nguồn sẽ bị khóa.
4	Chẩn đoán tích hợp 	Xem <a href="#">Chẩn đoán tích hợp</a> để biết thêm thông tin.

 **LƯU Ý: ĐỂ vào menu Lock or Unlock (Khóa hoặc Mờ khóa) - Nhấn và giữ nút Thoát (nút 4) trong 4 giây.**

Biểu tượng  sẽ xuất hiện ở giữa màn hình hiển thị khi đang ở trong tình trạng sau - nghĩa là các nút Menu và Power (Nguồn) đang ở trạng thái khoá.

1. Nhấn nút Lên (nút 1), Xuống (nút 2), Menu (nút 3) hoặc Thoát (nút 4) khi ở trạng thái khoá "Menu Buttons" (Các nút Menu).
2. Nhấn nút Nguồn (nút 5) khi đang ở trạng thái khoá "Power Button" (Nút Nguồn).
3. Nhấn bất kỳ nút nào trên màn hình khi ở trạng thái khoá "Menu + Power Buttons" (Các nút Menu + Nguồn).

Khi các nút Menu và Nguồn đang ở trạng thái khóa, hãy giữ nút Thoát (nút 4) trong 4 giây để vào menu mở khóa.

Sau đó chọn và sử dụng biểu tượng mở khoá  để mở khóa các nút Menu và Nguồn.



## Thông tin cảnh báo OSD

Khi bạn điều chỉnh **Brightness (Độ sáng)** lần đầu, thông báo sau sẽ hiển thị:

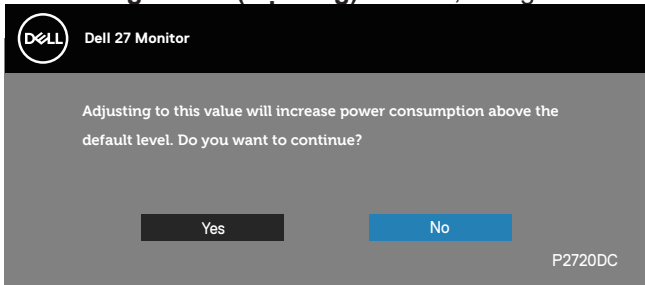

**LƯU Ý:** Nếu chọn Yes (Có), thông báo sẽ không hiển thị ở lần tiếp theo khi bạn định thay đổi cài đặt Brightness (Độ sáng).

Khi đặt **USB-A Charging (Sạc qua USB-A)** sang **On in Standby Mode (Bật ở chế độ chờ)** hoặc đặt **USB-C Charging (Sạc qua USB-C)** sang **On in Off Mode (Bật ở chế độ tắt)** lần đầu, thông báo sau sẽ hiển thị:

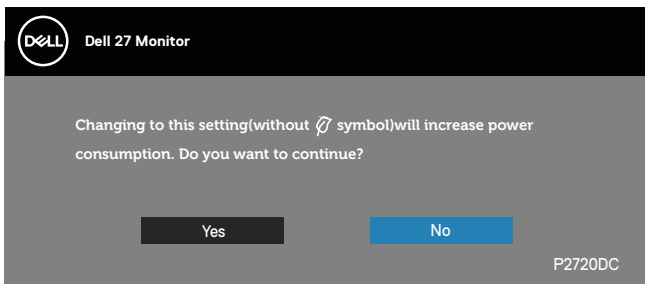

**LƯU Ý:** Nếu chọn Yes (Có), thông báo sẽ không hiển thị ở lần tiếp theo khi bạn định thay đổi cài USB-A Charging (Sạc qua USB-A) hoặc USB-C Charging (Sạc qua USB-C).

Khi màn hình không hỗ trợ chế độ phân giải đặc biệt, thông báo sau đây sẽ hiển thị:

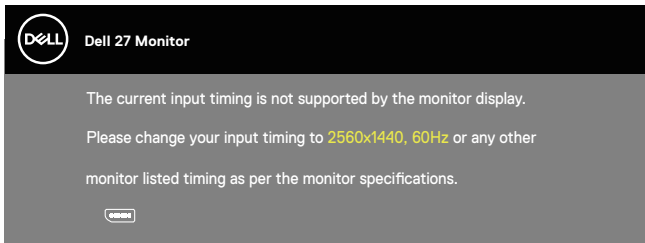

Điều này nghĩa là màn hình không thể đồng bộ với tín hiệu đang nhận được từ máy tính. Xem [Monitor specifications](#) để biết dải tần số Horizontal (Ngang)



và Vertical (Dọc) thích hợp cho màn hình này. Chế độ khuyến dùng là 2560 x 1440.

Trước khi tắt chức năng **DDC/CI**, thông báo sau đây sẽ hiển thị:

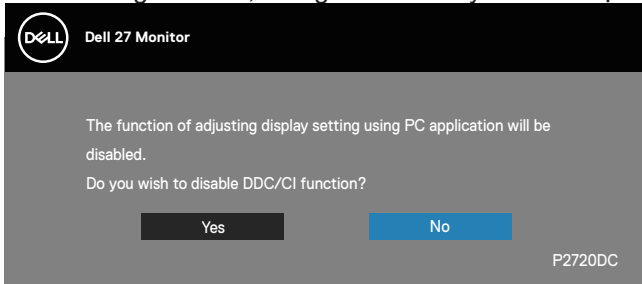

Khi màn hình vào **Standby Mode (Chế độ chờ)**, thông báo sau đây sẽ hiển

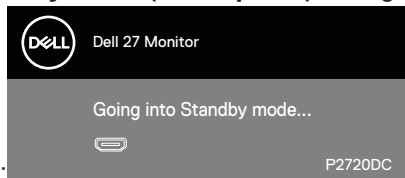

thị:

Nếu bạn nhấn bất kỳ nút nào ngoại trừ nút nguồn, các thông báo sau đây sẽ hiển thị tùy vào lựa chọn đầu vào:

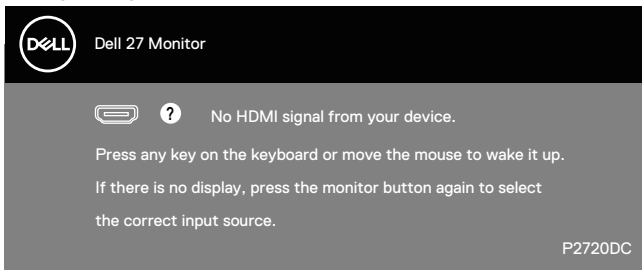

Nếu chưa kết nối cáp HDMI, DP hoặc USB Type-C, hộp thoại nổi như hình minh họa dưới đây sẽ xuất hiện. Màn hình sẽ vào Standby Mode (Chế độ chờ) sau 4 phút nếu vẫn còn ở trạng thái này.



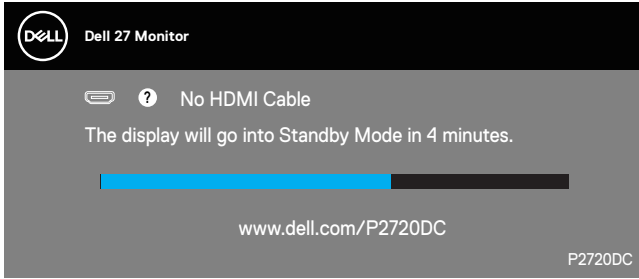

hoặc

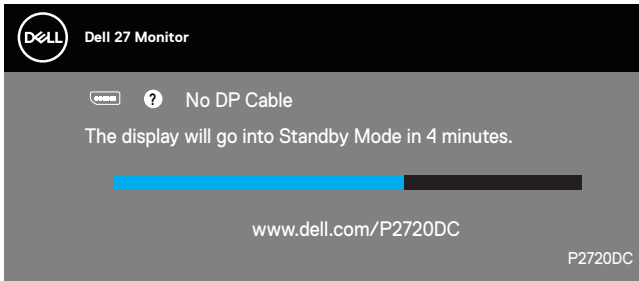

hoặc

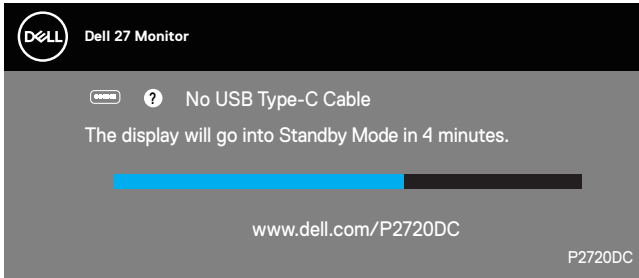

Một thông báo sẽ hiển thị trong khi cáp hỗ trợ chế độ luân phiên DP được kết nối với màn hình theo các điều kiện sau:

- Khi Auto Select for USB-C (Chọn tự động cho USB-C) được cài sang Prompt for Multiple Inputs (Báo nhắc cho nhiều đầu vào).
- Khi cáp DP được kết nối với màn hình.



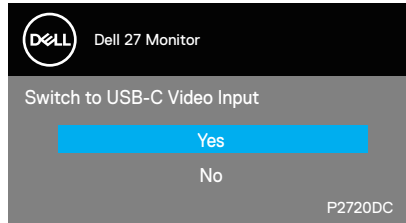

Menu OSD chỉ hoạt động ở chế độ hoạt động bình thường. Khi nhấn bất kỳ nút nào ở Standby Mode (Chế độ chờ), thông báo sau đây sẽ hiển thị:

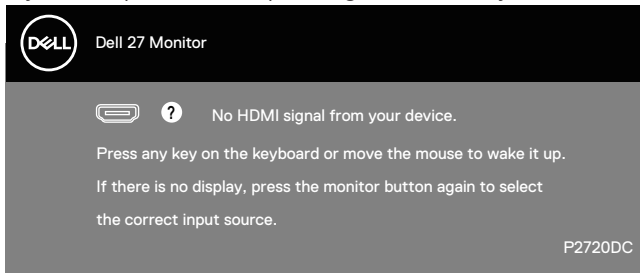

Kích hoạt máy tính và màn hình để truy cập menu OSD.

Xem [Khắc phục sự cố](#) để biết thêm thông tin.

Khi chức năng **MST** được bật và **USB-C Prioritization (Ưu tiên sử dụng USB-C)** được đặt sang **High Resolution (Độ phân giải cao)** nếu chọn **Factory Reset (Cài về mặc định gốc)**, thì thông báo sau đây sẽ hiển thị:

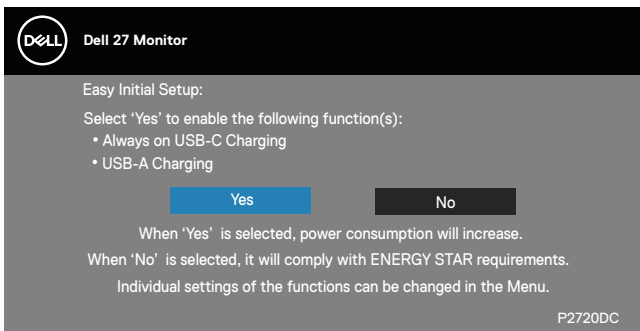

Khi chọn **Yes (Có)**, thông báo sau đây sẽ hiển thị:

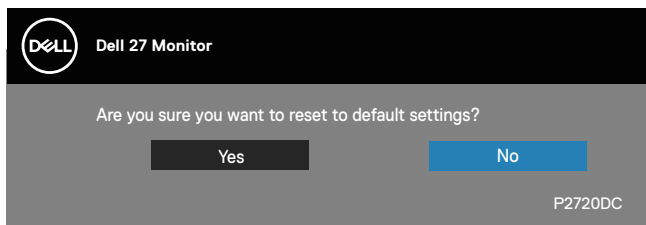

Nếu USB-C Charging (Nạp điện qua cổng USB-C) = “On in Off Mode (Bật ở chế độ tắt)”, thông báo cảnh báo sau đây sẽ hiển thị khi người dùng tự tay thay đổi USB-C Prioritization (Ưu tiên sử dụng USB-C) khác với giá trị đã lưu trữ hiện tại.

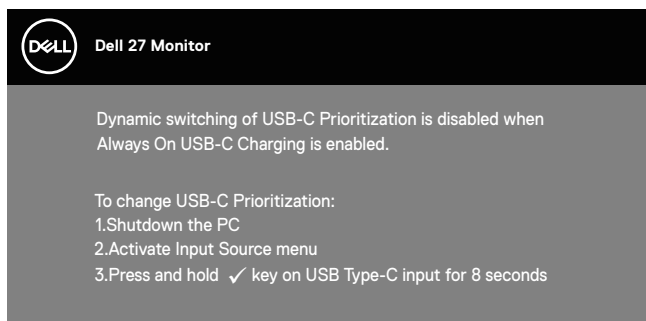

Xem [Khắc phục sự cố](#) để biết thêm thông tin.



## Thiết lập màn hình của bạn

### Cài đặt độ phân giải tối đa

Để cài độ phân giải tối đa cho màn hình:

Trên Windows 7, Windows 8, Windows 8.1 và Windows 10:

1. Đối với Windows 8 hoặc Windows 8.1, chọn biểu tượng Màn hình nền để chuyển sang màn hình nền cổ điển.
2. Nhấp phải vào màn hình nền và nhấp **Screen Resolution (Độ phân giải màn hình)**.
3. Nhấp danh sách Độ phân giải sổ xuống và chọn **2560 x 1440**.
4. Nhấp **OK**.

Nếu không nhìn thấy **2560 x 1440** như một tùy chọn thì bạn có thể cần cập nhật driver đồ họa. Tùy vào máy tính của bạn, hãy hoàn tất một trong các quy trình sau:

Nếu bạn có máy tính để bàn hoặc máy tính xách tay Dell:

- Truy cập [www.dell.com/support](http://www.dell.com/support), nhập thẻ bảo hành máy tính của bạn và tải xuống driver mới nhất cho card đồ họa.

Nếu bạn đang sử dụng máy tính không phải của Dell (máy tính xách tay hoặc máy tính để bàn):

- Truy cập trang web hỗ trợ dành cho máy tính của bạn và tải xuống các driver đồ họa mới nhất.
- Truy cập trang web card đồ họa của bạn và tải xuống các driver đồ họa mới nhất.

**Nếu bạn sử dụng máy tính để bàn hoặc máy tính xách tay Dell có kết nối internet**

- Truy cập [www.dell.com/support](http://www.dell.com/support), nhập các chữ hoa đầu tên bạn và tải xuống driver mới nhất cho card đồ họa.
5. Sau khi cài đặt các driver cho card đồ họa, thử cài lại độ phân giải sang mức **2560 x 1440**.

 **LƯU Ý:** Nếu bạn không thể cài độ phân giải sang **2560 x 1440**, vui lòng liên hệ với Dell để hỏi thông tin về card đồ họa hỗ trợ các độ phân giải này.





## **Nếu bạn có máy tính để bàn, máy tính xách tay hoặc card đồ họa không phải của Dell**

Trên Windows 7, Windows 8, Windows 8.1 và Windows 10:

1. Đối với Windows 8 hoặc Windows 8.1, chọn biểu tượng Màn hình nền để chuyển sang màn hình nền cổ điển.
2. Nhấp chuột phải lên màn hình nền và nhấp **Personalization (Cá nhân hóa)**.
3. Nhấp **Change Display Settings (Đổi cài đặt màn hình)**.
4. Nhấp **Advanced Settings (Cài đặt nâng cao)**.
5. Xác định nhà cung cấp bộ điều khiển đồ họa của bạn từ nội dung mô tả ở đầu cửa sổ (ví dụ: NVIDIA, ATI, Intel, v.v...).
6. Tham khảo trang web của nhà cung cấp card đồ họa để tải driver cập nhật(chẳng hạn, [www.ATI.com](http://www.ATI.com) HOẶC [www.AMD.com](http://www.AMD.com)).
7. Sau khi cài đặt các driver cho card đồ họa, thử cài lại độ phân giải sang mức **2560 x 1440**.



## Sử dụng các tính năng nghiêng, quay và kéo dài chiều dọc

**LƯU Ý:** Những giá trị này áp dụng đối với chân đế được gửi kèm màn hình của bạn. Để thiết lập với bất kỳ giá đỡ nào khác, xem tài liệu hướng dẫn được gửi kèm theo giá đỡ.

### Nghiêng, Quay

Khi lắp giá đỡ vào màn hình, bạn có thể nghiêng và xoay màn hình để có góc xem thuận lợi nhất.

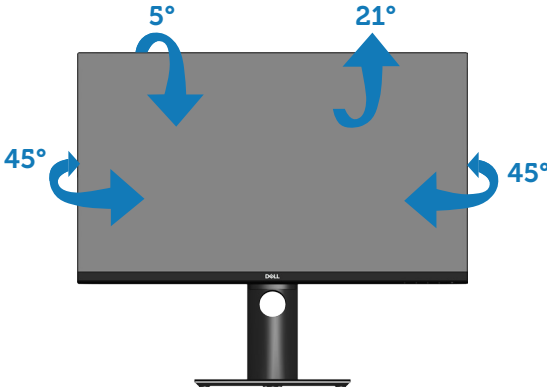

**LƯU Ý:** Giá đỡ được tháo ra khi vận chuyển màn hình từ nhà máy.

### Kéo dài chiều dọc

**LƯU Ý:** Chân đế này có thể được kéo dài theo chiều dọc lên tới 130 mm.



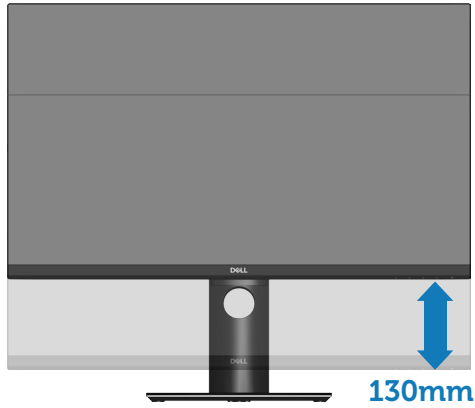

### Xoay màn hình

Trước khi bạn xoay màn hình, màn hình phải được kéo dài hoàn toàn theo chiều dọc (**Kéo dài chiều dọc**) và đặt nghiêng lên hoàn toàn để tránh chạm mép dưới màn hình.

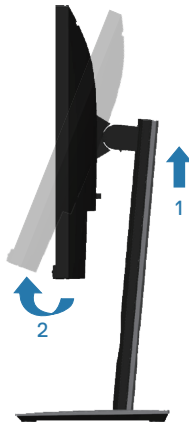

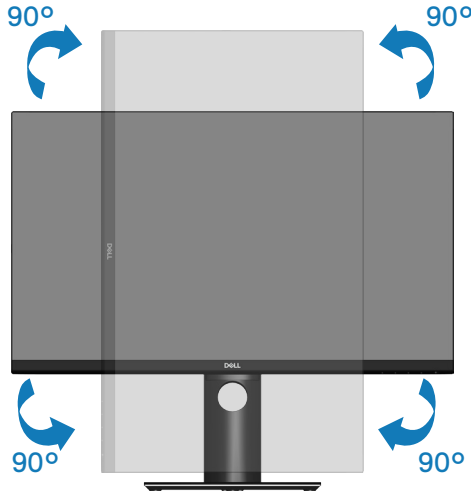

- ❏ **LƯU Ý:** Để sử dụng chức năng Xoay màn hình (Xem Ngang so với Dọc) với máy tính Dell, bạn cần cập nhật driver đồ họa vốn không kèm theo màn hình này. Để tải xuống driver card đồ họa, truy cập [www.dell.com/support](http://www.dell.com/support) và xem mục Download (Tải xuống) để tìm Driver video cho bản cập nhật driver mới nhất.
- ❏ **LƯU Ý:** Khi ở Chế độ xem dọc, bạn có thể gặp phải tình trạng giảm hiệu suất trong các ứng dụng dùng nhiều đồ họa (như chơi game 3D, v.v...).

### Điều chỉnh các Cài đặt màn hình xoay trên hệ thống

Sau khi xoay màn hình, cần phải hoàn thiện quy trình dưới đây để điều chỉnh Cài đặt màn hình xoay trên hệ thống.

- ❏ **LƯU Ý:** Nếu đang sử dụng màn hình nối với máy tính không phải của Dell, cần vào website driver đồ họa hoặc website nhà sản xuất máy tính đó để biết các thông tin về điều chỉnh xoay “nội dung” trên màn hình máy tính đó.



Để điều chỉnh Cài đặt màn hình xoay:

1. Nhấp phải vào màn hình nền máy tính và nhấp **Properties (Thuộc tính)**.
2. Chọn thẻ **Settings (Cài đặt)** và nhấp **Advanced (Nâng cao)**.
3. Nếu bạn có card đồ họa ATI, chọn thẻ **Rotation (Xoay)** và cài mức xoay ưa thích.
4. Nếu bạn có card đồ họa nVidia, nhấp thẻ **nVidia**, chọn **NVRotate** ở cột bên trái, sau đó chọn mức xoay ưa thích.
5. Nếu bạn có card đồ họa Intel®, hãy chọn thẻ **Intelgraphics (Đồ họa Intel)**, nhấp **Graphic Properties (Thuộc tính đồ họa)**, chọn thẻ **Rotation (Xoay)**, sau đó cài mức xoay ưa thích.

 **LƯU Ý:** Nếu không nhìn thấy tùy chọn xoay hoặc tùy chọn này không hoạt động thích hợp, hãy truy cập [www.dell.com/support](http://www.dell.com/support) và tải xuống driver mới nhất cho card đồ họa của bạn.



# Khắc phục sự cố

**⚠ CẢNH BÁO:** Trước khi bạn bắt đầu bất kỳ quy trình nào trong phần này, hãy thực hiện theo [Hướng dẫn an toàn](#).

## Tự kiểm tra

Màn hình cung cấp tính năng tự kiểm tra cho phép bạn kiểm tra xem màn hình có đang hoạt động thích hợp hay không. Nếu màn hình và máy tính của bạn được kết nối đúng cách nhưng màn hình vẫn tối, hãy chạy tùy chọn tự kiểm tra màn hình bằng cách thực hiện theo các bước sau:

1. Tắt máy tính lẫn màn hình.
2. Rút mọi loại cáp video ra khỏi màn hình. Theo cách này, máy tính sẽ không có sự kết nối liên quan.
3. Bật màn hình.

Nếu màn hình đang hoạt động thích hợp thì phát hiện không có tín hiệu và thông báo sau đây sẽ hiển thị. Khi ở chế độ tự kiểm tra, đèn LED nguồn sẽ vẫn có màu trắng.

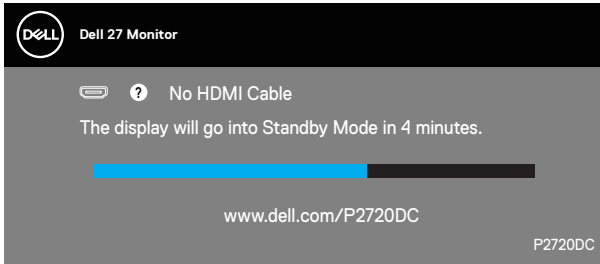

hoặc



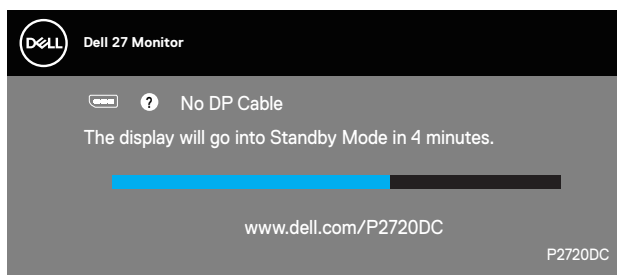

hoặc

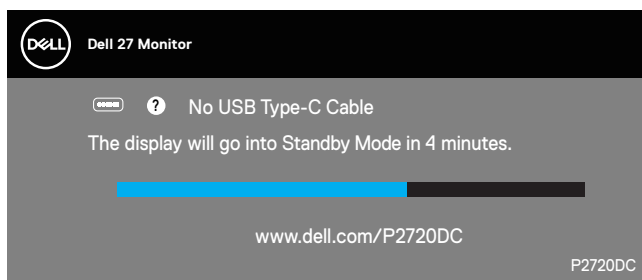

**LƯU Ý:** Hộp thoại này cũng hiển thị trong khi sử dụng hệ thống bình thường, nếu cáp video bị rút ra hoặc bị hỏng.

4. Tắt màn hình và cắm lại cáp video; sau đó bật cả máy tính và màn hình của bạn.

Nếu màn hình vẫn còn đen sau khi bạn cắm lại các loại cáp, hãy kiểm tra bộ điều khiển video và máy tính.

## Chẩn đoán tích hợp

Màn hình của bạn tích hợp hệ chẩn đoán giúp bạn xác định xem mọi bất thường màn hình gặp phải có phải là sự cố thường gặp của màn hình, hoặc máy tính và card video hay không.

**LƯU Ý:** Bạn chỉ có thể chạy công cụ chẩn đoán tích hợp khi đã rút cáp video và màn hình đang ở chế độ tự kiểm tra.



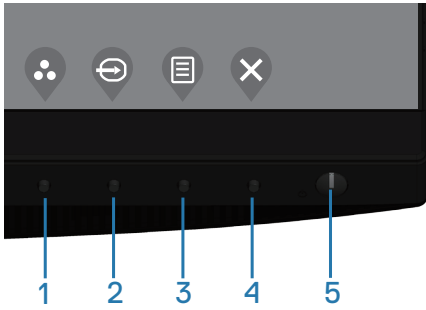



Để chạy chế độ chẩn đoán tích hợp:

1. Đảm bảo màn hình sạch sẽ (không có các hạt bụi trên bề mặt màn hình).
2. Rút (các) cáp video khỏi mặt sau máy tính hoặc màn hình. Màn hình lúc này chuyển sang chế độ tự kiểm tra.
3. Nhấn và giữ nút Thoát (nút 4) trong 4 giây để vào menu mở khóa/mở khóa OSD.



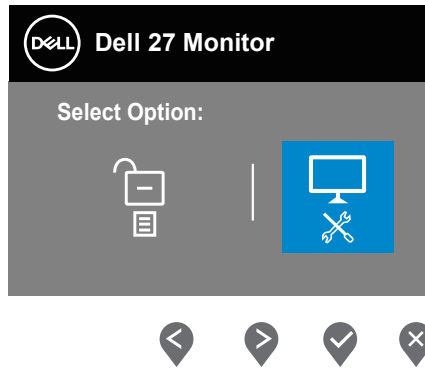
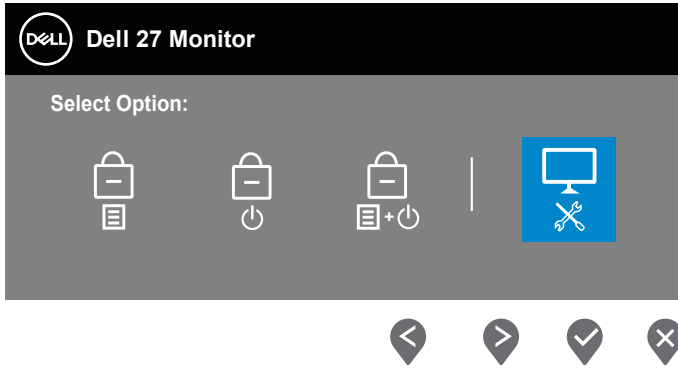



4. Chọn biểu tượng  để bật công cụ chẩn đoán tích hợp.
5. Kiểm tra kỹ màn hình để phát hiện các bất thường.
6. Nhấn lại nút Lên (nút 1) ở nắp vỏ phía sau. Màu màn hình sẽ đổi sang màu xám.
7. Kiểm tra màn hình để phát hiện mọi bất thường.
8. Lặp lại bước 6 và 7 để kiểm tra nội dung hiển thị trong các màn hình màu đỏ, lục, lam, đen, trắng và kiểu văn bản.



Quy trình kiểm tra sẽ hoàn tất khi màn hình kiểu văn bản hiển thị. Để thoát, nhấn lại phím Up (Lên) (nút 1).

Nếu không phát hiện bất cứ bất thường nào đối với màn hình sau khi sử dụng công cụ chẩn đoán tích hợp thì màn hình đang hoạt động thích hợp. Kiểm tra card video và máy tính.



## Cách cài ưu tiên sử dụng USB-C khi đặt Nạp điện qua cổng USB-C sang Bật ở chế độ tắt

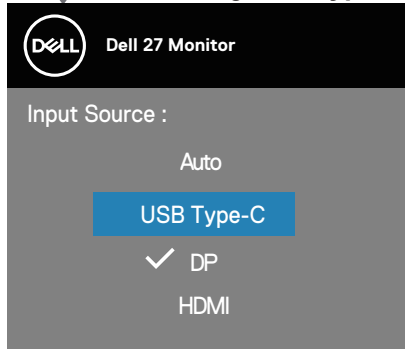

Nếu [Sạc qua USB-C](#) được đặt sang **On in Off Mode (Bật ở chế độ tắt)**, màn hình sẽ chỉ cho phép bạn chọn cài đặt **USB-C Prioritization (Ưu tiên sử dụng USB-C)** khi máy tính được tắt nguồn.

1. Đảm bảo bạn đã tắt nguồn máy tính.
2. Nhấn nút điều khiển bất kỳ ngoài nút nguồn để hiển thị menu phím tắt của **Input Source (Nguồn tín hiệu vào)**.
3. Sử dụng nút  hoặc  để chọn cổng **USB Type-C**.

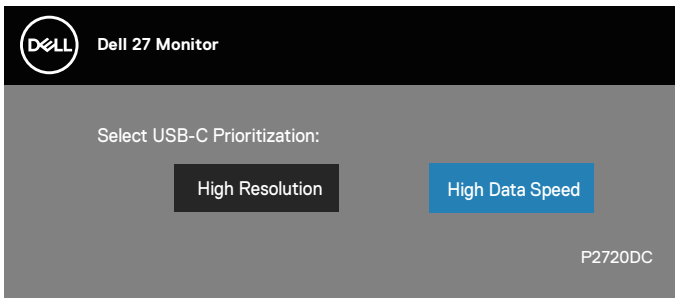

4. Nhấn và giữ nút  trong khoảng 8 giây.
5. Thông báo cấu hình **USB-C Prioritization (Ưu tiên sử dụng USB-C)** sẽ hiển thị.



6. Sử dụng nút  hoặc  để chọn ưu tiên truyền dữ liệu ưa thích.
7. Cài đặt này sẽ có hiệu lực sau khi bạn bật máy tính.



## Các sự cố thường gặp

Bảng sau đây cung cấp thông tin chung về các sự cố màn hình thường gặp mà bạn có thể gặp phải và các giải pháp khả thi:

Triệu chứng thường gặp	Giải pháp khả thi
Không có đèn LED video/Đèn LED nguồn tắt	<ul style="list-style-type: none"><li>• Đảm bảo cáp video đang kết nối với màn hình, và máy tính được kết nối đúng cách và an toàn.</li><li>• Kiểm tra xem ổ cắm điện có đang hoạt động đúng cách với bất kỳ thiết bị điện nào khác hay không.</li><li>• Đảm bảo đã nhấn nút nguồn.</li><li>• Đảm bảo đã chọn nguồn vào thích hợp qua menu <a href="#">Input Source (Nguồn vào)</a>.</li></ul>
Không có đèn LED video/Đèn LED nguồn bật	<ul style="list-style-type: none"><li>• Tăng các nút chỉnh độ sáng và độ tương phản qua menu OSD.</li><li>• Thực hiện kiểm tra bằng tính năng tự kiểm tra.</li><li>• Kiểm tra xem chân cắm có bị cong hoặc gãy trong đầu nối cáp video hay không.</li><li>• Chạy công cụ chẩn đoán tích hợp.</li><li>• Đảm bảo đã chọn nguồn vào thích hợp qua menu <a href="#">Input Source (Nguồn vào)</a>.</li></ul>
Lấy nét kém	<ul style="list-style-type: none"><li>• Rút cáp mở rộng video.</li><li>• Cài màn hình về Cài đặt mặc định (<b>Factory Reset (Cài về giá trị gốc)</b>).</li><li>• Đổi độ phân giải video sang tỷ lệ khung hình thích hợp.</li></ul>
Video rung/chập chờn	<ul style="list-style-type: none"><li>• Cài màn hình về Cài đặt mặc định (<b>Factory Reset (Cài về giá trị gốc)</b>).</li><li>• Kiểm tra các yếu tố môi trường.</li><li>• Di chuyển màn hình sang vị trí khác và thử ở một phòng khác.</li></ul>
Thiếu điểm ảnh	<ul style="list-style-type: none"><li>• Chu kỳ bật/tắt nguồn.</li><li>• Điểm ảnh tắt vĩnh viễn là lỗi tự nhiên có thể xảy ra trong công nghệ màn hình LCD.</li><li>• Để biết thêm thông tin về Chính Sách Chất Lượng và Điểm Ảnh Màn Hình Dell, xem trang Hỗ trợ Dell tại: <a href="http://www.dell.com/support/monitors">www.dell.com/support/monitors</a>.</li></ul>



Điểm ảnh bị dính	<ul style="list-style-type: none"> <li>• Chu kỳ bật/tắt nguồn.</li> <li>• Điểm ảnh tắt vĩnh viễn là lỗi tự nhiên có thể xảy ra trong công nghệ màn hình LCD.</li> <li>• Để biết thêm thông tin về Chính Sách Chất Lượng và Điểm Ảnh Màn Hình Del, xem trang Hỗ trợ Dell tại: <a href="http://www.dell.com/support/monitors">www.dell.com/support/monitors</a>.</li> </ul>
Sự cố độ sáng	<ul style="list-style-type: none"> <li>• Cài màn hình về Cài đặt mặc định (<b>Factory Reset (Cài về giá trị gốc)</b>).</li> <li>• Chỉnh các mức độ sáng &amp; độ tương phản qua menu OSD.</li> </ul>
Méo hình	<ul style="list-style-type: none"> <li>• Cài màn hình về Cài đặt mặc định (<b>Factory Reset (Cài về giá trị gốc)</b>).</li> <li>• Chỉnh các nút điều khiển ngang &amp; dọc qua menu OSD.</li> </ul>
Đường ngang/dọc	<ul style="list-style-type: none"> <li>• Cài màn hình về Cài đặt mặc định (<b>Factory Reset (Cài về giá trị gốc)</b>).</li> <li>• Thực hiện kiểm tra bằng tính năng tự kiểm tra màn hình và xác định xem các đường này có ở chế độ tự kiểm tra hay không.</li> <li>• Kiểm tra xem chân cắm có bị cong hoặc gãy trong đầu nối cáp video hay không.</li> <li>• Chạy công cụ chẩn đoán tích hợp.</li> </ul>
Sự cố đồng bộ hóa	<ul style="list-style-type: none"> <li>• Cài màn hình về Cài đặt mặc định (<b>Factory Reset (Cài về giá trị gốc)</b>).</li> <li>• Thực hiện kiểm tra bằng tính năng tự kiểm tra màn hình để xác định xem màn hình chồng lấp có hiển thị ở chế độ tự kiểm tra hay không.</li> <li>• Kiểm tra xem chân cắm có bị cong hoặc gãy trong đầu nối cáp video hay không.</li> <li>• Khởi động lại máy tính ở chế độ an toàn.</li> </ul>
Sự cố liên quan đến an toàn	<ul style="list-style-type: none"> <li>• Không thực hiện bất kỳ bước khắc phục sự cố nào.</li> <li>• Liên hệ ngay với Dell.</li> </ul>



Sự cố gián đoạn	<ul style="list-style-type: none"> <li>• Đảm bảo cáp video kết nối màn hình với máy tính được kết nối đúng cách và an toàn.</li> <li>• Cài màn hình về Cài đặt mặc định (<b>Factory Reset (Cài về giá trị gốc)</b>).</li> <li>• Thực hiện kiểm tra bằng tính năng tự kiểm tra màn hình để xác định xem sự cố gián đoạn có xuất hiện ở chế độ tự kiểm tra hay không.</li> </ul>
Thiếu màu sắc	<ul style="list-style-type: none"> <li>• Thực hiện kiểm tra bằng tính năng tự kiểm tra.</li> <li>• Đảm bảo cáp video kết nối màn hình với máy tính được kết nối đúng cách và an toàn.</li> <li>• Kiểm tra xem chân cắm có bị cong hoặc gãy trong đầu nối cáp video hay không.</li> </ul>
Màu sắc không đúng	<ul style="list-style-type: none"> <li>• Đổi <b>Color Setting Mode (Chế độ cài đặt màu)</b> trong menu OSD <b>Color Settings (Cài đặt màu)</b> sang <b>Graphics (Ảnh đồ họa)</b> hoặc <b>Video</b> tùy thuộc vào ứng dụng.</li> <li>• Thử các <b>Preset Modes (Chế độ cài sẵn)</b> khác nhau trên menu OSD cài đặt <b>Color (Màu sắc)</b>. Chỉnh giá trị <b>R/G/B (Đỏ/Lục/Lam)</b> trong <b>Custom Color (Màu tùy chỉnh)</b> trên menu OSD cài đặt <b>Color (Màu sắc)</b>.</li> <li>• Đổi <b>Input Color Format (Định dạng màu đầu vào)</b> sang <b>RGB</b> hoặc <b>YPbPr</b> trên menu OSD cài đặt <b>Color (Màu sắc)</b>.</li> <li>• Chạy công cụ chẩn đoán tích hợp.</li> </ul>
Lỗi giữ ảnh từ ảnh tĩnh vẫn còn lưu giữ trên màn hình trong một thời gian dài	<ul style="list-style-type: none"> <li>• Cài màn hình để tự tắt sau vài phút ở chế độ chờ. Có thể điều chỉnh tính năng này trong cài đặt Windows Power Options hoặc Mac Energy Saver.</li> <li>• Ngoài ra, cũng có thể sử dụng chức năng bảo vệ màn hình thay đổi tự động.</li> </ul>
Bóng mờ hoặc phủ quá rộng video	<ul style="list-style-type: none"> <li>• Đổi <b>Response Time (Thời gian phản hồi)</b> trên menu OSD <b>Display (Hiển thị)</b> sang <b>Fast (Nhanh)</b> hoặc <b>Normal (Thường)</b> tùy vào ứng dụng và cách sử dụng của bạn.</li> </ul>



## Sự cố liên quan đến sản phẩm

Triệu chứng cụ thể	Giải pháp khả thi
Ảnh màn hình quá nhỏ	<ul style="list-style-type: none"><li>• Đánh chọn cài đặt <b>Aspect Ratio (Tỷ lệ khung hình)</b> trên menu OSD cài đặt <b>Display (Hiện thị)</b>.</li><li>• Cài màn hình về Cài đặt mặc định (<b>Factory Reset (Cài về giá trị gốc)</b>).</li></ul>
Không thể điều chỉnh màn hình bằng các nút phía dưới.	<ul style="list-style-type: none"><li>• Tắt màn hình, rút dây nguồn, cắm lại rồi bật lại màn hình.</li><li>• Kiểm tra xem menu OSD có bị khóa hay không. Nếu có, nhấn và giữ nút menu trong 4 giây để mở khóa.</li></ul>
Không có tín hiệu đầu vào khi nhấn các nút điều khiển người dùng	<ul style="list-style-type: none"><li>• Kiểm tra nguồn tín hiệu. Đảm bảo máy tính không ở chế độ chờ hoặc không hoạt động bằng cách di chuyển chuột hoặc nhấn bất kỳ phím nào trên bàn phím.</li><li>• Kiểm tra xem cáp video có được cắm thích hợp hay không. Ngắt và kết nối lại cáp video nếu cần.</li><li>• Khởi động lại máy tính hoặc đầu phát video.</li></ul>
Ảnh không hiển thị toàn màn hình	<ul style="list-style-type: none"><li>• Do các định dạng video khác nhau (tỷ lệ khung hình) của các đĩa DVD, màn hình có thể hiển thị trên toàn màn hình.</li><li>• Chạy công cụ chẩn đoán tích hợp.</li></ul>
Không có hình ảnh khi sử dụng kết nối USB Type C với PC hoặc máy tính xách tay.	<ul style="list-style-type: none"><li>• Kiểm tra xem giao diện USB Type C của PC hoặc Máy tính xách tay có thể hỗ trợ Alternate mode DP1.2 (Chế độ luân phiên DP1.2) hay không.</li><li>• Giao diện USB Type C của PC hoặc Máy tính xách tay không thể hỗ trợ Chế độ luân phiên DP1.2.</li></ul>
Không sạc pin khi sử dụng kết nối USB Type C với Máy tính xách tay	<ul style="list-style-type: none"><li>• Kiểm tra xem Máy tính xách tay có yêu cầu sạc pin với công suất trên 65W hay không.</li><li>• Máy tính xách tay đã yêu cầu sạc pin với công suất trên 65W.</li></ul>



---

Giao diện USB hiện không hoạt động

- Kiểm tra xem màn hình đã được bật hay chưa.
- Cắm lại cáp luồng dữ liệu lên USB-C vào máy tính.
- Kết nối lại các thiết bị ngoại vi USB (đầu nối luồng dữ liệu xuống).
- Tắt rồi bật lại màn hình.
- Khởi động lại máy tính
- Một số thiết bị USB như ổ đĩa cứng di động ngoài cần dùng dòng điện công suất cao hơn; hãy kết nối thiết bị trực tiếp với hệ thống máy tính.

---

Giao diện USB 3.0 siêu tốc bị chậm.

- Kiểm tra xem máy tính của bạn có khả năng nhận USB 3.0-hay không.
- Một số máy tính có các cổng USB 3.0, USB 2.0 và USB 1.1. Đảm bảo sử dụng cổng USB thích hợp.
- Cắm lại cáp luồng dữ liệu lên USB-C vào máy tính.
- Kết nối lại các thiết bị ngoại vi USB (đầu nối luồng dữ liệu xuống).
- Khởi động lại máy tính

---

Các thiết bị ngoại vi USB không dây sẽ dừng hoạt động khi cắm thiết bị USB 3.0 vào

- Tăng khoảng cách giữa các thiết bị ngoại vi USB 3.0 và bộ thu USB không dây.
- Đặt bộ thu USB không dây càng gần càng tốt so với các thiết bị ngoại vi USB không dây.
- Sử dụng cáp mở rộng USB để đặt bộ thu USB không dây càng xa càng tốt so với cổng USB 3.0.

---

Không có video khi được kết nối với một số thiết bị dock cắm tại cổng HDMI/DP/Type C. Không có video khi rút/cắm cáp dock cắm Type C từ máy tính xách tay.

- Rút cáp HDMI/DP/Type C khỏi thiết bị dock cắm.
- Cắm cáp dock cắm Type C vào Notebook.
- Cắm cáp DP/HDMI/Type C trong 7 giây sau.



# Phụ lục

## Hướng dẫn an toàn

**⚠ CẢNH BÁO:** Sử dụng các nút điều khiển, điều chỉnh hoặc các quy trình khác ngoài các quy trình được nêu rõ trong tài liệu này có thể khiến người dùng dễ bị điện giật, gặp các rủi ro về điện và/hoặc cơ học.

Để biết thông tin về hướng dẫn an toàn, hãy tham khảo **Thông tin về An toàn, Môi trường và Quy định (SERI)**.

## Thông báo FCC (chỉ áp dụng ở Mỹ) và thông tin quy định khác

Để xem các thông báo FCC và thông tin quy định khác, hãy truy cập trang web tuân thủ quy định tại [www.dell.com/regulatory\\_compliance](http://www.dell.com/regulatory_compliance).

Vui lòng làm theo những hướng dẫn an toàn này để có hiệu năng tốt nhất và tuổi thọ lâu cho màn hình của bạn:

1. Lỗ cắm ổ điện nên được lắp đặt gần thiết bị và phải dễ tiếp cận.
2. Thiết bị có thể được gắn trên tường hoặc giá treo trần nhà ở vị trí nằm ngang.
3. Màn hình được trang bị chân cắm ba chạc, một đầu cắm với chân cắm thứ ba (Tiếp đất).
4. Không được sử dụng sản phẩm này gần với nước.
5. Đọc kĩ hướng dẫn sử dụng. Giữ lại giấy tờ này để tham khảo trong tương lai. Làm theo các cảnh báo và hướng dẫn được đánh dấu trên sản phẩm.
6. Các áp suất âm thanh quá mức từ tai nghe có thể làm mất thính giác. Điều chỉnh bộ hiệu chỉnh để tăng tối đa lượng điện áp ra của tai nghe, dẫn đến tăng mức áp suất âm thanh.





## Liên hệ với Dell

Đối với các khách hàng ở Mỹ, hãy gọi số 800-WWW-DELL (800-999-3355).

 **LƯU Ý:** Nếu không có kết nối Internet hoạt động, bạn có thể tìm thấy thông tin liên lạc trên hóa đơn mua hàng, danh sách đóng gói, hóa đơn hoặc danh mục sản phẩm Dell của mình.

Dell cung cấp nhiều tùy chọn dịch vụ và hỗ trợ qua mạng và qua điện thoại. Khả năng có sẵn dịch vụ khác nhau ở mỗi quốc gia và sản phẩm, một số dịch vụ có thể không có sẵn tại khu vực của bạn.

Để tải nội dung hỗ trợ màn hình trực tuyến:

1. Truy cập [www.dell.com/support/monitors](http://www.dell.com/support/monitors).

Để liên hệ với Dell về vấn đề bán hàng, hỗ trợ kỹ thuật hoặc dịch vụ khách hàng:

1. Truy cập [www.dell.com/support](http://www.dell.com/support).
2. Xác nhận quốc gia hoặc khu vực của bạn trong danh sách **Choose A Country/Region (Chọn quốc gia/khu vực)** số xuống ở cuối trang web.
3. Nhấp **Contact Us (Liên hệ)** ở bên trái trang web.
4. Chọn liên kết hỗ trợ hoặc dịch vụ phù hợp theo nhu cầu của bạn.
5. Chọn cách liên hệ với Dell mà tiện lợi cho bạn.

## Cơ sở dữ liệu sản phẩm của EU về nhãn năng lượng và bảng thông tin sản phẩm

P2720DC: <https://eprel.ec.europa.eu/qr/344921>

