



# Монітор Dell 27 - P2720D

## Посібник користувача

Модель монітора: P2720D  
Регулятивний номер моделі: P2720Dc



-  **ПРИМІТКА. ПРИМІТКА** містить важливу інформацію, яка допоможе вам краще використовувати свій комп'ютер.
-  **УВАГА. ЗАСТЕРЕЖЕННЯ** вказує на потенційне пошкодження обладнання чи втрату даних, якщо не дотримуватися інструкцій.
-  **ПОПЕРЕДЖЕННЯ. ПОПЕРЕДЖЕННЯ** вказує на можливість пошкодження майна, каліцтва або смерті.

Авторське право © 2019–2021 Корпорація Dell Inc. або її дочірні компанії. Усі права застережено. Dell, EMC та інші торгові марки є товарними знаками компанії Dell Inc. або її дочірніх компаній. Інші торгові марки належать відповідним власникам.

2021 – 09

Вип. A03

# Зміст

<b>Відомості про монітор</b> . . . . .	<b>6</b>
Вміст упаковки . . . . .	6
Функції продукту . . . . .	8
<b>Опис деталей та елементів керування</b> . . . . .	<b>10</b>
Вигляд спереду . . . . .	10
Вигляд ззаду . . . . .	11
Вигляд збоку . . . . .	12
Вигляд знизу . . . . .	13
<b>Технічні характеристики монітора</b> . . . . .	<b>14</b>
Технічні характеристики роздільної здатності . . . . .	15
Підтримувані відеорежими . . . . .	16
Попередньо встановлені режими відображення . . . . .	16
Електричні характеристики . . . . .	17
Фізичні характеристики . . . . .	19
Характеристики щодо навколишнього середовища . . . . .	19
Роз'єм DisplayPort . . . . .	21
<b>Можливість використання Plug and play</b> . . . . .	<b>24</b>
<b>Якість РК-монітора та політика щодо пікселів</b> . . . . .	<b>24</b>
<b>Рекомендації з обслуговування</b> . . . . .	<b>25</b>
Чищення монітора . . . . .	25
<b>Налаштування монітора</b> . . . . .	<b>26</b>
Кріплення підставки . . . . .	26



Під'єднання монітора . . . . .	28
Під'єднання кабелю DP і USB 3.0 . . . . .	28
Упорядкування кабелів . . . . .	29
Зняття підставки . . . . .	29
Настінне кріплення (додатково) . . . . .	30
<b>Робота з монітором . . . . .</b>	<b>32</b>
Увімкнення живлення монітора . . . . .	32
Застосування кнопок керування . . . . .	33
Керування екранним меню (OSD) . . . . .	34
Використання екранного меню (OSD) . . . . .	35
Доступ до меню OSD . . . . .	35
Блокування кнопки меню і живлення. . . . .	47
Попереджувальні повідомлення екранного меню . . . . .	49
Налаштування монітора. . . . .	53
Налаштування максимальної роздільної здатності. . . . .	53
Якщо у вас робочий стіл Dell або переносний комп'ютер Dell з доступом до інтернету . . . . .	53
Якщо у вас немає робочого столу, переносного комп'ютера або відеокарти Dell . . . . .	54
Використання нахилу, повороту та розкладання по вертикалі. . . . .	55
Нахил, поворот . . . . .	55
Розкладання по вертикалі. . . . .	56
Обертання монітора. . . . .	56
<b>Усунення несправностей. . . . .</b>	<b>59</b>
Самоперевірка . . . . .	59
Built-in Diagnostics (Вбудована діагностика) . . . . .	60



Поширені проблеми . . . . .	62
Проблеми, що стосуються виробу . . . . .	66
<b>Додаток . . . . .</b>	<b>67</b>
Інструкції з техніки безпеки . . . . .	67
Повідомлення FCC (лише для США) та інша нормативна інформація . . . . .	67
Зв'язок із Dell . . . . .	68



# Відомості про монітор

## Вміст упаковки

Ваш монітор постачається з компонентами, вказаними нижче.

Переконайтесь, що ви отримали усі компоненти, і [Зв'язок із Dell](#) подивіться додаткову інформацію, якщо чогось бракує.

**ПРИМІТКА.** Деякі елементи можуть бути необов'язковими та можуть не входити до комплекту постачання вашого монітора. Деякі функції або носії можуть бути недоступні в певних країнах.

	Монітор
	Подовжувач підставки
	Основа підставки
	Кабель живлення (залежить від країни)



	<p>Кабель DP 1.2</p>
	<p>Висхідний кабель USB 3.0 (вмикає порти USB на моніторі)</p>
	<ul style="list-style-type: none"> <li>• Короткий посібник користувача</li> <li>• Правила техніки безпеки та нормативна інформація</li> </ul>



## Функції продукту

Монітор Dell P2720D – це антистатичний рідкокристалічний дисплей (ПК-дисплей) на тонкоплівкових транзисторах (TFT) з активною матрицею та світлодіодним підсвічуванням. Монітор оснащено такими функціями:

- Видима область — 68,47 см (27,0 дюйма) (вимірюється по діагоналі). Роздільна здатність 2560 x 1440 із підтримкою повноекранного відображення для нижчих роздільних здатностей.
- Широкий кут огляду, що дозволяє перегляд з сидячого та стоячого положення або під час руху зі сторони в сторону.
- Кольорова палітра 99 % sRGB.
- Високий показник динамічної контрастності.
- Можливості регулювання нахилу, повороту, висоти і обертання.
- Знімна підставка та монтажні отвори 100 мм Асоціації стандартів відеоелектроніки (VESA™) для гнучких монтажних рішень.
- Цифрове підключення до DisplayPort і HDMI.
- Оснащення 1 USB-портом висхідного трафіку та 4-ма портами USB низхідного трафіку.
- Можливість використання технології Plug and Play (якщо підтримується системою).
- Екранне меню (Меню OSD) для зручності налаштування та оптимізації екрана.
- Програмне забезпечення і документація на носіях містять Information File (Інформаційний файл) (INF), Image Color Matching File (Файл підгонки кольору зображення) (ICM) і документацію на продукт.
- Гніздо для замка безпеки.
- Замок підставки.
- Можливість перемикання з широкого формату зображення на стандартний при незмінній якості зображення.
- ≤0,3 Вт в режимі очікування.
- Оптимізований перегляд для комфорту очей завдяки екрану без мерехтіння.





- **⚠ ПОПЕРЕДЖЕННЯ:** Якщо на кабелі живлення встановлено 3-контактну вилку, під'єднуйте кабель до заземленої 3-контактної розетки. Не від'єднуйте заземлення кабелю живлення, наприклад, під'єднавши 2-контактний адаптер. Контакт заземлення є важливою функцією безпеки.  
**⚠ ПОПЕРЕДЖЕННЯ:** Обов'язково переконайтеся, що систему розподілу в будівлі оснащено автоматичним вимикачем номіналом 120 / 240 В, 20 А (максимум).  
**⚠ ПОПЕРЕДЖЕННЯ:** Тривале випромінювання синього світла від монітора може призвести до пошкодження очей, зокрема до втоми, цифрового напруження очей тощо. Функція ComfortView призначена для зменшення кількості синього світла, яке випромінює монітор, та оптимізації перегляду для комфорту очей.



## Опис деталей та елементів керування

### Вигляд спереду

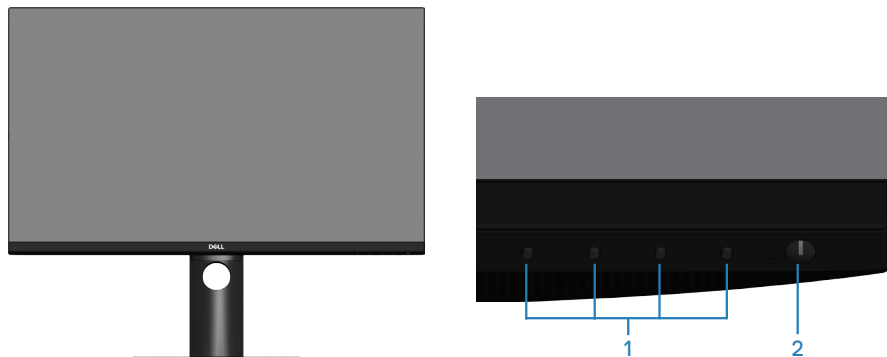

Кнопки керування

На-клейка	Опис	Використання
1	Функціональні кнопки	За допомогою функціональних кнопок можна регулювати елементи екранного меню. (Докладніші відомості див. в розділі <a href="#">Застосування кнопок керування</a> ).
2	Кнопка Power On/Off (Ввімкнення / Вимкнення живлення) (з індикатором живлення)	Увімкнення та вимкнення монітора. Якщо індикатор світиться білим світлом, це означає, що монітор увімкнуто, і він працює нормально. Блімання білим світлом вказує на те, що монітор перебуває в режимі очікування.



## Вигляд ззаду

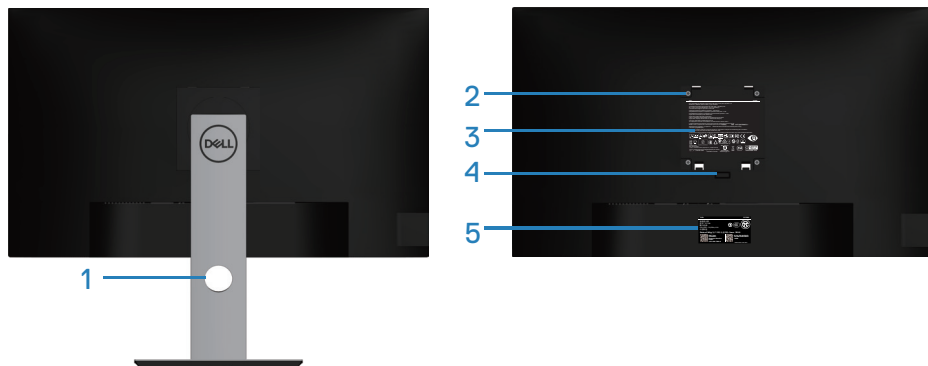

## Вигляд ззаду з підставкою монітора

На-клейка	Опис	Використання
1	Отвір для впорядкування кабелів	Прокладіть кабелі через отвір, щоб упорядкувати їх.
2	Монтажні отвори VESA (під кришкою VESA)	Монтажні отвори VESA (100 мм x 100 мм). Застосовуються для настінного монтажу монітора за допомогою сумісного з VESA комплекту настінного монтажу.
3	Наклейка з регуляторною інформацією	Перелік регуляторних схвалень.
4	Кнопка від'єднання підставки	Від'єднання підставки від монітора.



5	Регуляторна етикетка ( в тому числі штрихкод серійного номеру і етикетка сервісного ярлику)	Перелік регуляторних схвалень. Ця етикетка застосовується, якщо потрібно звернутись до Dell За технічною підтримкою. Сервісний ярлик — унікальний буквено-числовий ідентифікатор, що дозволяє спеціалістам Dell з обслуговування ідентифікувати апаратні компоненти вашого комп'ютера і отримати доступ до гарантійної інформації.
---	---	--

## Вигляд збоку

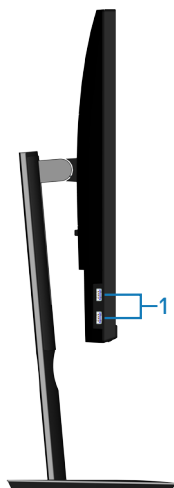

На-клей-ка	Опис	Використання
1	2 низхідних порти USB 3.0	Під'єднання USB-пристроїв. <b>ПРИМІТКА.</b> Щоб використовувати цей порт, потрібно підключити USB-кабель (який постачається разом із монітором) до портів USB на моніторі та комп'ютері.



## Вигляд знизу

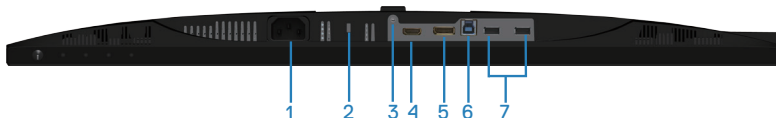

## Вигляд знизу без підставки монітора

На-клейка	Опис	Використання
1	Роз'єм живлення	Підключіть кабель живлення (постачається разом з монітором).
2	Слот замка блокування	Зabloкуйте монітор за допомогою спеціального захисного замка (купується окремо), щоб запобігти несанкціонованому переміщенню монітора.
3	Функція фіксації підставки	Щоб зафіксувати підставку на моніторі за допомогою гвинта M3 x 6 мм (гвинт не входить до комплекту постачання).
4	Порт HDMI	Підключення комп'ютера кабелем HDMI.
5	DisplayPort	Для підключення до комп'ютера кабеля DisplayPort (постачається разом з монітором).
6	Висхідний порт USB 3.0.	Для підключення USB-кабеля з цього порту до комп'ютера, щоб ввімкнути USB-порти на моніторі.
7	2 низхідних порти USB 2.0	Під'єднання USB-пристроїв.  <b>ПРИМІТКА.</b> Щоб використовувати цей порт, потрібно підключити висхідний USB-кабель (який постачається разом із монітором) до монітора і до комп'ютера.



## Технічні характеристики монітора

<b>Модель</b>	<b>P2720D</b>
Тип екрана	ПК-дисплей з активною матрицею на TFT
Тип панелі	Технологія планарної комутації
Видиме зображення	
Діагональ	684,70 мм (27,0 дюйма)
По горизонталі, активна площа	596,74 мм (23,49 дюйма)
По вертикалі, активна площа	335,66 мм (13,76 дюйма)
Площа	200 301,75 мм <sup>2</sup> (323,22 дюйма <sup>2</sup> )
Крок пікселів	0,233 x 0,233 мм
Пікселі на дюйм (PPI)	108
Кут огляду	
По горизонталі	178° (типовий)
По вертикалі	178° (типовий)
Вихідна яскравість	350 кд/м <sup>2</sup> (типова)
Коефіцієнт контрастності	1000 до 1 (типовий)
Покриття екрану	Антивідблисковий з твердістю 3H, матовий 25 %
Підсвічування	Система світлодіодного підсвічування країв
Час відгуку (від сірого до сірого)	8 мс (Звичайний режим) 5 мс (Швидкий режим)
Глибина кольору	16,7 млн. кольорів
Кольорова палітра	99 % sRGB
Підключення	1 HDMI 1.4 1 DP 1.2 1 висхідний USB 3.0 2 низхідних USB 3.0 – бокові 2 низхідних USB 2.0 – нижні



Ширина рамки (від краю монітора до активної області)	
Згори	7,4 мм
Зліва/справа	7,4 мм
Знизу	21,1 мм
Регулювання	
Підставка з регулюванням висоти	130 мм
Нахил	від -5° до 21°
Поворот	від -45° до 45°
Обертання	від -90° до 90°
Сумісність диспетчера дисплеїв Dell	Функція Easy Arrange і інші ключові функції
Безпека	Слот блокувального замка (трос із замком купується додатково)

### Технічні характеристики роздільної здатності

<b>Модель</b>	<b>P2720D</b>
Діапазон сканування по горизонталі	від 29 до 113 кГц
Діапазон сканування по вертикалі	49–75 Гц (автоматично)
Максимальна попередньо встановлена роздільна здатність	2560 x 1440 при 60 Гц



## Підтримувані відеорежими

<b>Модель</b>	<b>P2720D</b>
Можливості відображення відео (HDMI/DP)	480i, 480p, 576i, 576p, 720p, 1080i, 1080p, 1440p

## Попередньо встановлені режими відображення

Режим відображення	Частота горизонтальної розгортки (кГц)	Частота вертикальної розгортки (Гц)	Частота пікселізації (МГц)	Синхронізація полярності (горизонтальна / вертикальна)
VESA, 720 x 400	31,5	70,1	28,3	-/+
VESA, 640 x 480	31,5	59,9	25,2	-/-
VESA, 640 x 480	37,5	75,0	31,5	-/-
VESA, 800 x 600	37,9	60,3	40,0	+/+
VESA, 800 x 600	46,9	75,0	49,5	+/+
VESA, 1024 x 768	48,4	60,0	65,0	-/-
VESA, 1024 x 768	60,0	75,0	78,8	+/+
VESA, 1152 x 864	67,5	75,0	108,0	+/+
VESA, 1280 x 768	47,8	59,9	79,5	-/+
VESA, 1280 x 1024	64,0	60,0	108,0	+/+
VESA, 1280 x 1024	79,9	75,0	135,0	+/+
VESA, 1600 x 1200	75,0	60,0	162,0	+/+
VESA, 1680 x 1050	65,3	60,0	146,3	-/+
VESA, 1920 x 1080	67,5	60,0	148,5	+/+
VESA, 1920 x 1200	74,6	59,9	193,3	-/+
VESA, 2048 x 1080	66,6	60,0	147,2	+/-
VESA, 2560 x 1440	88,8	60,0	241,5	+/-





## Електричні характеристики

Модель	P2720D
Вхідний відеосигнал	HDMI 1.4, 600 мВ для кожної диференціальної лінії, вхідний імпеданс 100 Ом на диференціальну пару  DP 1.2, 600 мВ для кожної диференціальної лінії, вхідний імпеданс 100 Ом на диференціальну пару
Вхідна напруга / частота / змінний струм	100 В змінного струму – 240 В змінного струму / 50 Гц або 60 Гц $\pm$ 3 Гц / 1,6 А (типово)
Пусковий струм	120 В: 30 А (макс.) при 0 °С (холодний старт) 240 В: 60 А (макс.) при 0 °С (холодний старт)
Живлення Споживання	0,2 Вт (Off Mode (Режим вимкнення)) <sup>1</sup> 0,2 Вт (Standby Mode (Режим очікування)) <sup>1</sup> 21,7 Вт (On Mode (Режим увімкнення)) <sup>1</sup> 55 Вт (макс.) <sup>2</sup> 19 Вт (Pon) <sup>3</sup> 60 кВт/год (TEC) <sup>3</sup>

<sup>1</sup> Як визначено в ЄС 2019/2021 та ЄС 2019/2013.

<sup>2</sup> Налаштування максимальної яскравості та контрасту з максимальним навантаженням на одиницю потужності на всіх портах USB.

<sup>3</sup> Pon: Споживання енергії в On Mode (режим увімкнення), як визначено в Energy Star версії 8.0.

TEC: Загальне споживання енергії в кВт, як визначено в Energy Star версії 8.0.

Цей документ носить лише інформаційний характер і відображає результати лабораторних досліджень. Ваш продукт може працювати по-різному, залежно від програмного забезпечення, компонентів і периферійних пристроїв, які ви замовили. У вас немає жодних зобов'язань оновлювати цю інформацію. Відповідно, замовник не повинен покладатися на цю інформацію під час прийняття рішень щодо електричних допусків чи подібних. Не існує та не передбачається жодних гарантій щодо точності чи повноти.





**ПРИМІТКА. Цей монітор має сертифікат ENERGY STAR.**

Цей виріб відповідає вимогам ENERGY STAR із заводськими налаштуваннями за замовчуванням, які можна відновити за допомогою функції «Скидання до заводських налаштувань» в екранному меню. Змінення заводських налаштувань за замовчуванням або ввімкнення інших функцій може збільшити енергоспоживання, яке може перевищити встановлене обмеження ENERGY STAR.



## Фізичні характеристики

<b>Модель</b>	<b>P2720D</b>
Тип сигнального кабелю	<ul style="list-style-type: none"><li>• Цифровий: DP, 20 контактів</li><li>• Універсальна послідовна шина USB, 9 контактів</li></ul>
<b>Розміри (з підставкою)</b>	
Висота (розкладена)	525,3 мм (20,68 дюйма)
Висота (складена)	395,3 мм (15,56 дюйма)
Ширина	611,6 мм (24,08 дюйма)
Глибина	185,0 мм (7,28 дюйма)
<b>Розміри (з підставкою)</b>	
Висота	364,1 мм (14,34 дюйма)
Ширина	611,6 мм (24,08 дюйма)
Глибина	43,6 мм (1,72 дюйма)
<b>Розміри підставки</b>	
Висота (розкладена)	418,4 мм (16,47 дюйма)
Висота (складена)	371,0 мм (14,61 дюйма)
Ширина	245,0 мм (9,65 дюйма)
Глибина	185,0 мм (7,28 дюйма)
<b>Вага</b>	
Вага з упаковкою	9,13 кг (20,13 фунта)
Вага з зібраною підставкою та кабелями	6,87 кг (15,15 фунта)
Вага без підставки (без кабелів)	4,57 кг (10,08 фунта)
Вага зібраної підставки	1,85 кг (4,08 фунта)
Блиск передньої рамки	Блиск задньої рамки 2–4 одиниць блиску

## Характеристики щодо навколишнього середовища

<b>Модель</b>	<b>P2720D</b>
<b>Стандарти відповідності</b>	



- Монітор сертифікований ENERGY STAR
- Зареєстровано EPEAT (якщо застосовується) Реєстрація EPEAT залежить від країни Див. [www.epeat.net](http://www.epeat.net) щодо стану реєстрації за країною.
- TCO Certified.
- Відповідає вимогам RoHS
- Монітор не містить бромованих вогнетривких домішок/ПВХ (крім зовнішніх кабелів)
- Відповідає вимогам NFPA 99 по струму витоку.
- Скло без вмісту миш'яку і без вмісту ртуті лише для панелі.
- Датчик енергії відображає рівень енергії, який споживається монітором, у режимі реального часу.

#### Температура

Робоча	0 °C – 40 °C (32 °F – 104 °F)
Неробоча	<ul style="list-style-type: none"> <li>• Зберігання: -20 °C – 60 °C (-4 °F – 140 °F)</li> <li>• Перевезення: -20 °C – 60 °C (-4 °F – 140 °F)</li> </ul>

#### Вологість

Робоча	10% – 80% (без конденсації)
Неробоча	<ul style="list-style-type: none"> <li>• Зберігання 10–90 % (без конденсації)</li> <li>• Транспортування 10–90 % (без конденсації)</li> </ul>

#### Висота над рівнем моря

Робоча (максимальна)	5 000 м (16 400 футів)
Неробоча (максимальна)	12 192 м (40 000 футів)

#### Тепловіддача

- 188,10 BTU/год. (максимум)
- 82,08 BTU/год. (типово)



## Роз'єм DisplayPort

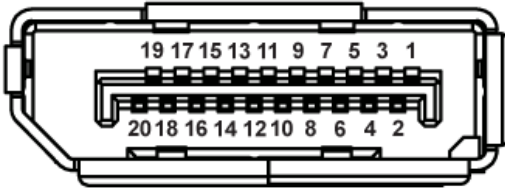

Номер контакту	20-контактний бік підключеного сигнального кабелю
1	ML0 (p)
2	GND
3	ML0 (n)
4	ML1 (p)
5	GND
6	ML1 (n)
7	ML2 (p)
8	GND
9	ML2 (n)
10	ML3 (p)
11	GND
12	ML3 (n)
13	GND
14	GND
15	AUX (p)
16	GND
17	AUX (n)
18	Виявлення «гарячого» підключення
19	Re-PWR
20	+3,3 В DP_PWR



## Інтерфейс універсальної послідовної шини (USB)

У цьому розділі міститься інформація про порти USB, доступні на моніторі.

 **ПРИМІТКА.** Цей монітор сумісний із Super-Speed USB 3.0 та High-Speed USB 2.0.

Швидкість передачі	Швидкість передачі даних	Споживання енергії*
Супершвидкість	5 Гбіт/с	4,5 Вт (макс, кожен порт)
Висока швидкість	480 Мбіт/с	4,5 Вт (макс, кожен порт)
Повна швидкість	12 Мбіт/с	4,5 Вт (макс, кожен порт)

Швидкість передачі	Швидкість передачі даних	Споживання енергії*
Висока швидкість	480 Мбіт/с	2,5 Вт (макс, кожен порт)
Повна швидкість	12 Мбіт/с	2,5 Вт (макс, кожен порт)
Низька швидкість	1,5 Мбіт/с	2,5 Вт (макс, кожен порт)

Низхідний роз'єм USB 3.0.

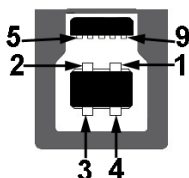

Номер контакту	9-контактний бік роз'єму
1	VCC
2	D-
3	D+
4	GND
5	SSTX-



6	SSTX+
7	GND
8	SSRX-
9	SSRX+

### Низхідний роз'єм USB 3.0.



Номер контакту	9-контактний бік роз'єму
1	VCC
2	D-
3	D+
4	GND
5	SSRX-
6	SSRX+
7	GND
8	SSTX-
9	SSTX+

### Низхідний роз'єм USB 2.0

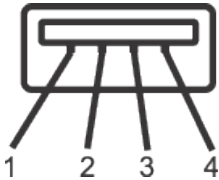

Номер контакту	4-контактний бік роз'єму
1	VCC
2	DMD
3	DPD
4	GND



## Порти USB

- 1 висхідний USB 3.0 – нижній
- 2 низхідних USB 2.0 – нижні
- 2 низхідних USB 3.0 – бокові



**ПРИМІТКА.** Для роботи USB 3.0 комп'ютер має підтримувати USB 3.0.



**ПРИМІТКА.** Інтерфейс USB монітора працює лише тоді, коли монітор увімкнено або він перебуває в режимі очікування. Якщо вимкнути монітор, а потім увімкнути його, підключеному периферійному пристрою може знадобитися кілька секунд, щоб відновити нормальну роботу.

## Можливість використання Plug and play

Монітор можна встановити в будь-яку систему, сумісну з Plug and Play. Монітор автоматично подає комп'ютерній системі розширені ідентифікаційні дані відображення (EDID), використовуючи протоколи Display Data Channel (DDC), щоб система могла налаштуватися та оптимізувати параметри монітора. Більшість моніторів устанавлюються автоматично, за бажанням можна вибрати різні налаштування. Докладніші відомості про змінення налаштувань монітора див. [Робота з монітором](#).

## Якість РК-монітора та політика щодо пікселів

У процесі виготовлення РК-монітора трапляються випадки, коли один або кілька пікселів фіксуються в незмінному стані. Їх складно побачити, і це не впливає на якість або зручність використання дисплея. Докладніші відомості про політику Dell щодо якості моніторів і пікселів див. на веб-сайті підтримки Dell [www.dell.com/support/monitors](http://www.dell.com/support/monitors).





## Рекомендації з обслуговування

### Чищення монітора

 **ПОПЕРЕДЖЕННЯ.** Перед очищенням монітора від'єднайте кабель живлення від електричної розетки.

 **ОБЕРЕЖНО.** Прочитайте й дотримуйтеся [Інструкції з техніки безпеки](#), перш ніж очищувати монітор.



Щоб отримати найкращі результати, дотримуйтеся інструкцій із наведеного нижче списку під час розпакування, очищення чи роботи з монітором:

- Щоб очистити екран, злегка змочіть водою м'яку чисту тканину. Якщо можливо, використовуйте спеціальну тканину для очищення екрана чи розчин, призначений для антистатичного покриття. Не використовуйте бензол, розчинники, аміак, абразивні миючі засоби та стиснене повітря.
- Для очищення монітора використовуйте злегка змочену тканину. Не використовуйте миючі засоби, оскільки деякі з них залишають на моніторі молочну плівку.
- Якщо під час розпакування монітора ви помітили білий порошок, зітріть його тканиною.
- Поводьтеся з монітором обережно, оскільки монітори чорного кольору можуть подряпатися, і на ньому залишаться білі сліди потертостей.
- Щоб зберегти найкращу якість зображення на моніторі, використовуйте заставку, яка динамічно змінюється, і вимикайте монітор, коли він не використовується.



# Налаштування монітора

## Кріплення підставки

-  **ПРИМІТКА.** Підставка від'єднується, коли монітор відвантажується із заводу.
-  **ПРИМІТКА.** Це стосується монітора з підставкою. Якщо ви придбали підставку стороннього виробника, зверніться до відповідного посібника зі встановлення підставки, щоб отримати інструкції.

Кріплення підставки монітора.

1. Дотримуйтесь інструкцій на клапанах упаковки, щоб зняти підставку з верхньої подушки, яка її закріплює.
2. Повністю вставте блоки основи підставки в гніздо на підставці.
3. Підніміть ручку гвинта й поверніть його за годинниковою стрілкою.
4. Коли гвинт повністю затягнуто, складіть ручку точно в заглиблення.

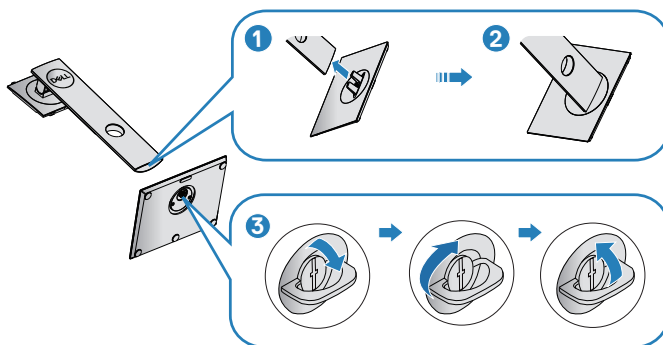

5. Підніміть кришку, щоб відкрити область VESA для монтажу підставки.



6. Прикріпіть блок підставки до монітора.
  - a. Вставте дві петлі у верхній частині підставки в паз на задній панелі монітора.
  - b. Натисніть на підставку, щоб зафіксувати її.

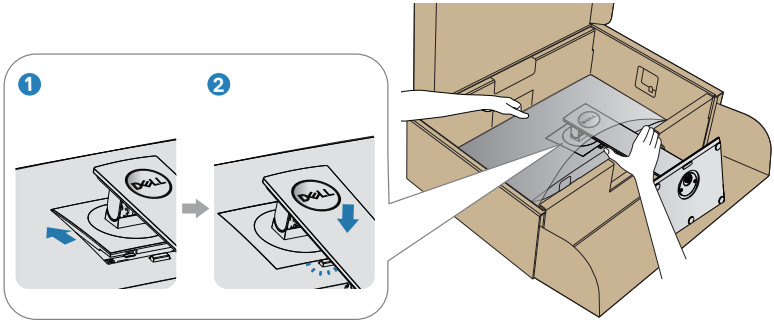

7. Поставте монітор вертикально.



## Під'єднання монітора

**⚠ ПОПЕРЕДЖЕННЯ.** Перш ніж виконувати будь-які процедури, описані в цьому розділі, прочитайте [Інструкції з техніки безпеки](#).

**✍ ПРИМІТКА.** Не під'єднуйте всі кабелі до комп'ютера одночасно. Рекомендується прокласти кабелі через отвір для впорядкування кабелів, перш ніж під'єднувати їх до монітора.

Під'єднання монітора до комп'ютера

1. Вимкніть комп'ютер і від'єднайте кабель живлення.
2. Під'єднайте кабель DP до монітора та комп'ютера.

## Під'єднання кабелю DP і USB 3.0

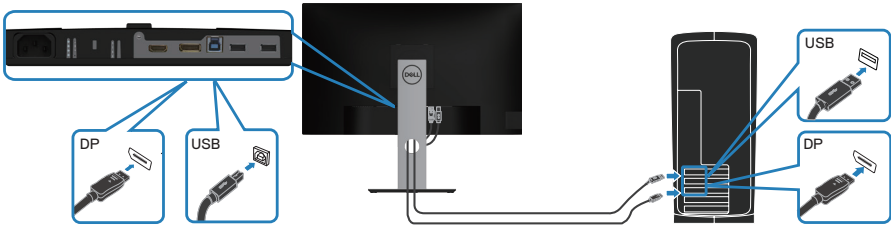

1. Під'єднайте висхідний кабель USB (кабель входить до комплекту постачання) до відповідного порту USB 3.0 на комп'ютері. (Докладніше див. [Вигляд знизу](#).)
2. Під'єднайте периферійні пристрої USB 3.0 до низхідних портів USB 3.0 на моніторі.
3. Підключіть кабелі живлення комп'ютера та монітора до розетки поблизу.



## Упорядкування кабелів

Використовуйте отвір для впорядкування кабелів, щоб упорядкувати кабелі, під'єднані до монітора.

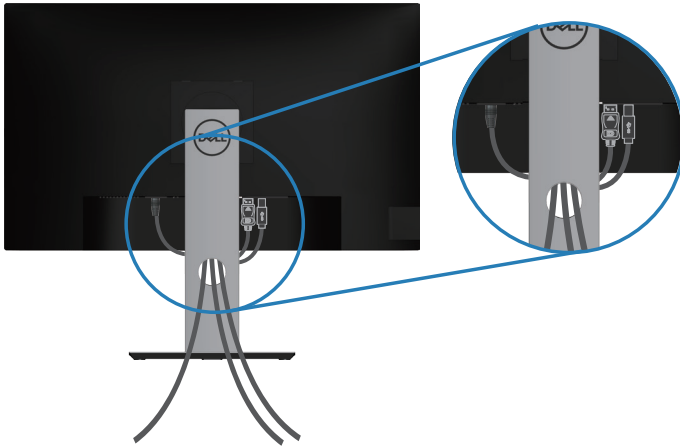

## Зняття підставки

- ПРИМІТКА. Щоб запобігти подряпинам на екрані під час зняття підставки обов'язково покладіть монітор на м'яку чисту поверхню.
- ПРИМІТКА. Наступні кроки застосовуються лише до підставки, що постачається разом з монітором. При встановленні підставки від сторонніх виробників див. документацію, що постачається разом із підставкою.

Зняття підставки.

1. Покладіть монітор на м'яку тканину чи подушку.
2. Натисніть і утримуйте кнопку вивільнення підставки.



3. Підніміть підставку та заберіть її від монітора.

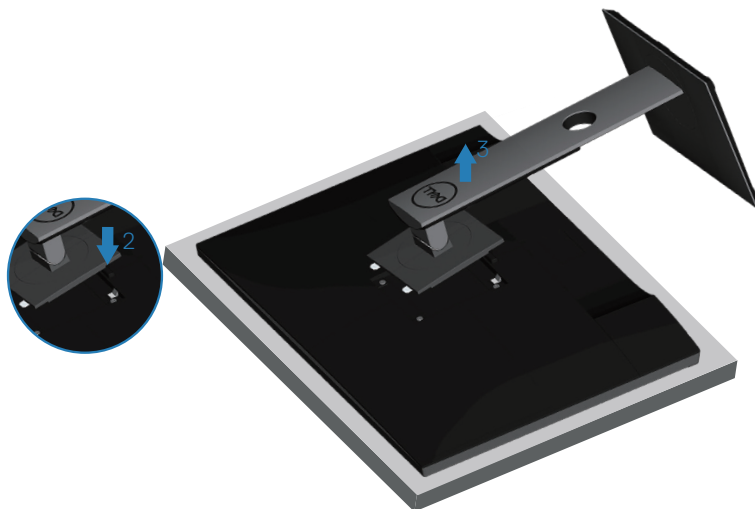

### Настінне кріплення (додатково)

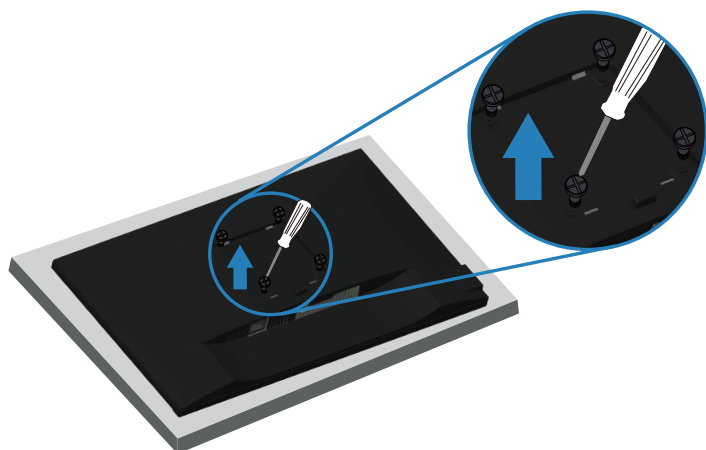

(Розмір гвинта: M4 x 10 мм).

Зверніться до інструкцій, що входять до комплекту постачання настінного кріплення, сумісного з VESA.



1. Покладіть монітор на м'яку тканину або подушку на краю столу.
2. Зніміть підставку. (Докладніше див. [Зняття підставки.](#))
3. Зніміть чотири гвинти, що кріплять панель до монітора.
4. Прикріпіть монтажний кронштейн із набору для настінного кріплення до монітора.
5. Щоб встановити монітор на стіні, дотримуйтесь інструкцій, які додаються до комплекту настінного кріплення.



**ПРИМІТКА.** Для використання лише з кронштейнами для настінного кріплення **UL, CSA** або **GS** із мінімальною здатністю витримувати вагу / навантаження **18,28 кг**.



# Робота з монітором

## Увімкнення живлення монітора

Щоб увімкнути монітор, натисніть кнопку .

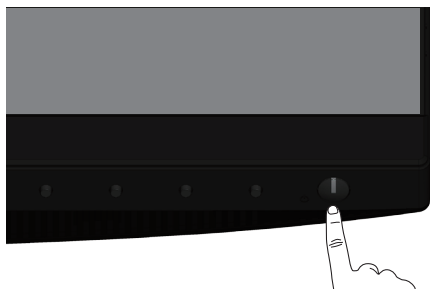

## Мовні параметри

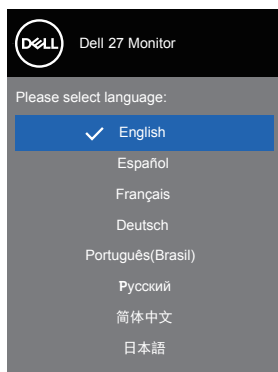





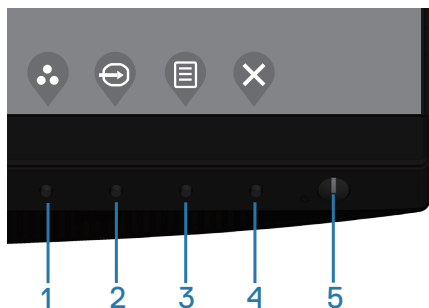

## Застосування кнопок керування

Використовуйте кнопки керування на передній панелі монітора, щоб налаштувати параметри монітора.



### Кнопки керування

У таблиці нижче описано кнопки керування.

Кнопки керування	Опис
1  Shortcut key/Preset Modes (Клавіша швидкого доступу / Попередньо встановлені режими)	Використовуйте цю кнопку для вибору зі списку попередньо встановлених режимів.
2  Shortcut key/Input Source (Клавіша швидкого доступу / Джерело вхідного сигналу)	У меню джерела вхідного сигналу можна вибирати джерела відеосигналів, які може бути підключено до монітора.
3  Menu (Меню)	Кнопка <b>Menu (Меню)</b> під час запуску екранного меню (OSD) і вибирає меню OSD. Див. <a href="#">Доступ до меню OSD</a> .
4  Exit (Вихід)	За допомогою цієї кнопки можна повернутися до головного меню або вийти з головного меню екранного меню.





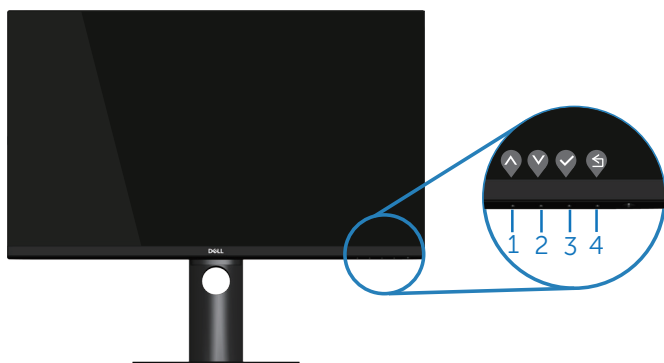

- 
- 5  Кнопка Power On/Off (Ввімкнення / Вимкнення живлення) (з індикатором живлення)
- Увімкнення та вимкнення монітора. Якщо індикатор світиться білим світлом, це означає, що монітор увімкнуто, і він працює нормально. Блимання білим світлом вказує на те, що монітор перебуває в режимі очікування.
- 

### Керування екранним меню (OSD)

Використовуйте кнопки на передній панелі монітора, щоб коригувати налаштування зображення.



---

Кнопки керування	Опис
1  Угору	Кнопку Угору використовують, щоб збільшити значення або перейти вище в меню.
2  Униз	За допомогою кнопки Униз зменшують значення або пересуваються нижче в меню.
3  ОК	Кнопка ОК застосовується для підтвердження вибору в меню.
4  Назад	Щоб повернутися до попереднього меню, скористайтесь кнопкою Back.

---











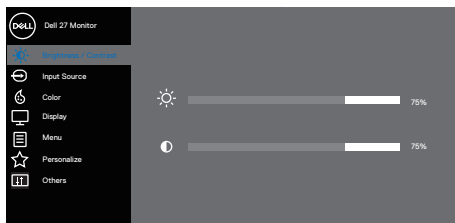



## Використання екранного меню (OSD)

### Доступ до меню OSD





 **ПРИМІТКА.** Будь-які внесені вами зміни автоматично зберігаються, коли ви переходите в інше меню, виходите з екранного меню чи очікуєте на автоматичне закриття екранного меню.

1. Натисніть кнопку , щоб відобразити головне меню екранного меню.



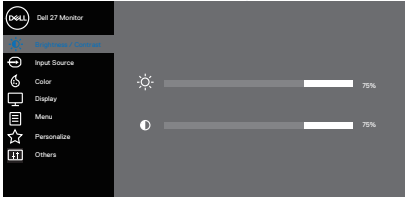



2. Натискайте кнопки  і  для переміщення між налаштуваннями параметрів. Під час переміщення від однієї піктограми до іншої параметр виділяється.
3. Натисніть кнопку  або , або  один раз, щоб активувати виділену опцію.
4. Натискайте кнопки  і , щоб вибрати потрібний параметр.
5. Натисніть кнопку  і натискайте кнопки  і  відповідно до вказівників у меню, щоб внести необхідні зміни.
6. Виберіть , щоб повернутись до попереднього меню, або , щоб прийняти і повернутись до попереднього меню.

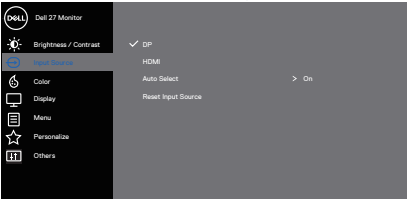

Піктограма	Меню та підменю	Опис
	<b>Brightness/ Contrast (Яскравість / Контрастність)</b>	<p>У цьому меню можна активувати регулювання яскравості / контрастності.</p> 
	<b>Brightness (Яскравість)</b>	<p>Яскравість регулює яскравість підсвічування. Натисніть кнопку , щоб збільшити яскравість, або кнопку , щоб зменшити яскравість (мін. 0 / макс. 100).</p>
	<b>Contrast (Контрастність)</b>	<p>Спочатку відрегулюйте яскравість, а потім регулюйте контрастність, лише якщо необхідно подальше регулювання. Натисніть кнопку , щоб збільшити контрастність, або кнопку , щоб зменшити контрастність (мін. 0 / макс. 100). Функція <b>Contrast (Контрастність)</b> регулює ступінь різниці між темрявою та освітленістю на екрані монітора.</p>

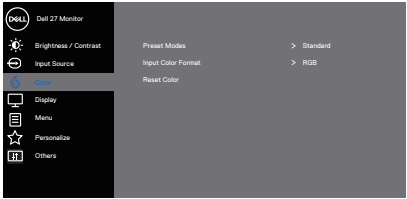

	<p><b>Input Source (Джерело вхідного сигналу)</b></p>	<p>У меню джерела вхідного сигналу можна вибирати джерела відеосигналів, які може бути підключено до монітора.</p> 
	<p><b>DP</b></p>	<p>Виберіть вхід DP в разі використання роз'єму DP. Натисніть , щоб вибрати джерело вхідного сигналу DP.</p>
	<p><b>HDMI</b></p>	<p>Виберіть вхід HDMI в разі використання роз'єму HDMI. Натисніть , щоб вибрати джерело вхідного сигналу HDMI.</p>
	<p><b>Auto Select (Автоматичний вибір)</b></p>	<p>Виберіть «Автоматичний вибір», щоб виконати пошук джерел вхідних сигналів</p>
	<p><b>Reset Input Source (Скинути джерело вхідного сигналу)</b></p>	<p>Виберіть цей параметр, щоб відновити джерело вхідного сигналу за замовчуванням.</p>
	<p><b>Color (Колір)</b></p>	<p>Використовуйте «Колір», щоб налаштувати режим параметрів кольору.</p> 



<p><b>Preset Modes (Попередньо встановлені режими)</b></p>	<p>Якщо вибрано <b>Preset Modes (Попередньо встановлені режими)</b>, можна вибрати зі списку <b>Standard (Стандартний)</b>, <b>ComfortView (Комфортний перегляд)</b>, <b>Movie (Фільми)</b>, <b>Game (Ігри)</b>, <b>Warm (Теплі)</b>, <b>Cool (Холодні)</b>, або <b>Custom Color (Індивідуальні кольори)</b>.</p> <ul style="list-style-type: none"> <li>• <b>Standard (Стандартний):</b> Завантажує налаштування кольорів монітора за замовчуванням. Це попередньо встановлений режим за замовчуванням.</li> <li>• <b>ComfortView (Комфортний перегляд):</b> Знижує рівень синього світла, що випромінюється з екрана, щоб зробити перегляд комфортнішим для очей.</li> </ul> <p> <b>ПРИМІТКА.</b> Щоб зменшити ризик перенапруження очей та болю в шиї / руці / спині / плечах внаслідок тривалого користування монітором, пропонуємо таке:</p> <ul style="list-style-type: none"> <li>• Встановіть екран на відстані 20–28 дюймів (50–70 см) від очей.</li> <li>• Коли працюєте з монітором, часто моргайте, щоб зволожувати очі.</li> <li>• Регулярно робіть часті перерви (як мінімум на 20 хвилин) кожні 2 години.</li> <li>• Під час перерв відводьте погляд від монітора й дивіться на віддалений предмет на відстані 20 футів протягом принаймні 20 секунд.</li> <li>• Під час перерв робіть розминку, щоб зняти напругу в області шиї, рук, спини та плечей.</li> </ul> <ul style="list-style-type: none"> <li>• <b>Movie (Фільми):</b> Завантажує налаштування кольорів, які ідеально підходять для перегляду фільмів.</li> <li>• <b>Game (Ігри):</b> Завантажує налаштування кольорів, які ідеально підходять для більшості ігор.</li> </ul>
--	---



- **Warm (Теплі):** Підвищує температуру кольору. Екран стає теплішим із червоним / жовтим відтінком.
- **Cool (Холодні):** Знижує температуру кольору. Екран стає холоднішим із блакитним відтінком.
- **Custom Color (Індивідуальні кольори):** Дає змогу налаштовувати кольори вручну.

Натискайте кнопки ▲ і ▼, щоб налаштувати три значення кольорів (R, G, B) і створити власний попередньо встановлений колірний режим.

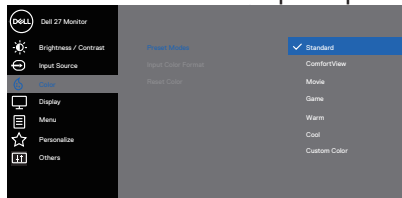







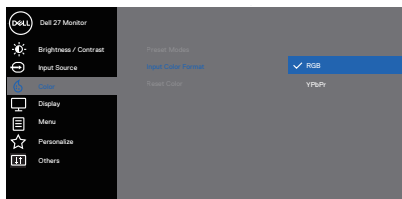



### Input Color Format (Формат вхідного кольору)

Дозволяє встановити режим відеовиходу на:

- **RGB:** Виберіть цей параметр, якщо монітор під'єднано до комп'ютера або DVD-програвача за допомогою кабелю HDMI.
- **YPbPr:** Виберіть цей режим, якщо ваш DVD-програвач підтримує лише вихід YPbPr.



	<b>Hue (Тон)</b>	<p>Ця функція зсуває колір відеозображення в бік зеленого або пурпурного. Застосовується для регулювання бажаного тілесного кольору. За допомогою кнопок  і  регулюйте тон від 0 до 100.</p> <p>Щоб посилити зелений відтінок відеозображення, натисніть .</p> <p>Щоб посилити пурпурний відтінок відеозображення, натисніть .</p> <p> <b>ПРИМІТКА. Регулювання Hue (Тон) доступне, лише якщо вибрано попередньо встановлений режим Movie (Фільми) або Game (Ігри).</b></p>
	<b>Saturation (Насиченість)</b>	<p>Ця функція регулює насиченість кольору відеозображення. Щоб регулювати насиченість від 0 до 100, користуйтеся кнопками  і .</p> <p>Щоб посилити монохромність відеозображення, натисніть .</p> <p>Щоб посилити барвистість відеозображення, натисніть .</p> <p> <b>ПРИМІТКА. Регулювання Hue (Тон) доступне, лише якщо вибрано попередньо встановлений режим Movie (Фільми) або Game (Ігри).</b></p>
	<b>Reset Color (Скинути колір)</b>	<p>Дає змогу скинути кольори монітора до заводських налаштувань.</p>







## Display (Відображення)

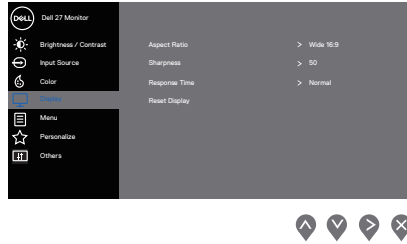

Використовуйте параметр display (Відображення), щоб налаштувати зображення.



## Aspect Ratio (Співвідношення сторін)

Налаштування формату зображення: wide 16:9 (широкий 16:9), 4:3 або 5:4

## Sharpness (Чіткість)

Ця функція може зробити зображення чіткішим або м'якшим. Натискайте кнопки  або , щоб налаштувати чіткість від 0 до 100.

## Response Time (Час відгуку)

Користувач може вибрати швидкий або нормальний.

## Reset Display (Скинути дисплей)

Виберіть цей параметр, щоб відновити параметри дисплея за замовчуванням.



	<b>Меню (Меню)</b>	<p>Виберіть цю опцію, щоб відрегулювати такі налаштування екранного меню, як мова, тривалість часу, протягом якого меню залишається на екрані, тощо.</p>  <p style="text-align: right;">     </p>
	<b>Language (Мова)</b>	<p>Варіанти Language (Мова) встановлюють для екранного меню одну з восьми мов (англійську, іспанську, французьку, німецьку, португальську, бразильську, російську, спрощену китайську чи японську).</p>
	<b>Rotation (Обертання)</b>	<p>Обертає екранне меню на 90 градусів проти годинникової стрілки. Ви можете налаштувати меню відповідно до обертання дисплея.</p>
	<b>Transparency (Прозорість)</b>	<p>Виберіть цей параметр, щоб змінити прозорість меню від 0 до 100, натискаючи кнопки  і .</p>
	<b>Timer (Таймер)</b>	<p><b>OSD hold time (Час утримання екранного меню):</b> задає період часу, протягом якого екранне меню залишатиметься активним після останнього натискання кнопки.</p> <p>Натискайте кнопки  або , щоб налаштувати повзунок із кроком в 1 секунду, на значення від 5 до 60 секунд.</p>
	<b>Lock (Блокування)</b>	<p>Контролює доступ користувача до регулювання. Доступні такі налаштування: кнопки меню, кнопка живлення, кнопки меню + живлення, відключити. (Докладніше про це див. <a href="#">Блокування кнопки меню і живлення</a>).</p>
	<b>Reset Menu (Скинути меню)</b>	<p>Скидання всіх параметрів екранного меню до попередньо встановлених заводських налаштувань.</p>





## Personalize (Персоналізація)

Виберіть цей параметр, щоб налаштувати параметри персоналізації.

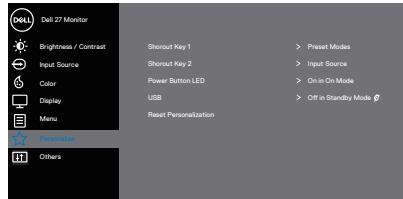

## Shortcut Key 1 (Швидка клавіша 1)

Доступні такі налаштування: Preset Modes (попередньо встановлені режими), Brightness/ Contrast (яскравість / контрастність), Input Source (джерело вхідного сигналу), Aspect Ratio (співвідношення сторін), Rotation (обертання) для Short Key 1 (швидкої клавіші 1).

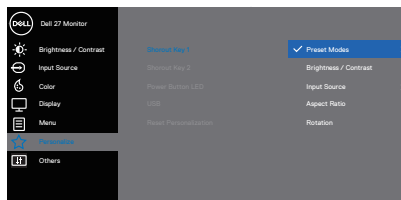

## Shortcut Key 2 (Швидка клавіша 2)

Доступні такі налаштування: Preset Modes (попередньо встановлені режими), Brightness/ Contrast (яскравість / контрастність), Input Source (джерело вхідного сигналу), Aspect Ratio (співвідношення сторін), Rotation (обертання) для Short Key 2 (швидкої клавіші 2).

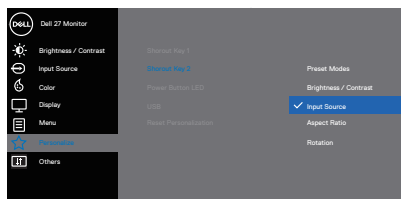

<p><b>Power Button LED (Світлодіодний індикатор живлення)</b></p>	<p>Дає змогу налаштувати світлодіодний індикатор живлення на значення «On in On Mode» (Увімк. в Режим увімкнення) або на «Off in On Mode» (Вимк. в Режим увімкнення) для економії енергії.</p>  <p style="text-align: right;">▲ ▼ ✓ ↻</p>
<p><b>USB</b></p>	<p>Дозволяє увімкнути чи вимкнути функцію USB у режимі очікування монітора</p> <p> <b>ПРИМІТКА. USB ON/OFF (УВІМКНЕННЯ / ВИМКНЕННЯ USB) в режимі очікування доступно лише якщо кабель висхідного порту USB від'єднано. Цей параметр буде сірим (неактивним), якщо кабель USB під'єднано.</b></p>  <p style="text-align: right;">▲ ▼ ✓ ↻</p>
<p><b>Reset Personalization (Скидання персоналізації)</b></p>	<p>Скидання всіх налаштувань у меню персоналізації до значень за замовчуванням.</p>





## Others (Інші)

Цю опцію вибирають для регулювання налаштувань OSD, наприклад, DDC/CI, LCD Conditioning (Покращення РК-екрана) тощо.

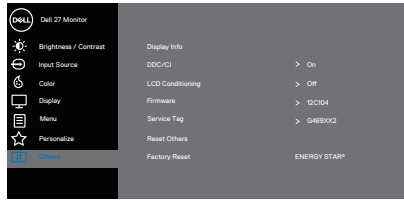

## Display Info (Відображен- ня інформації)

Відображаються поточні налаштування монітору.

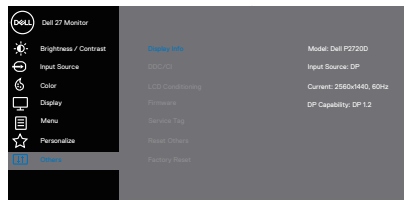



## DDC/CI

DDC / CI (канал даних відображення / командний інтерфейс) дає змогу регулювати параметри монітора (яскравість, баланс кольорів тощо) за допомогою програмного забезпечення на вашому комп'ютері.

Цю функцію можна заборонити, вибравши Off (Вимк.).

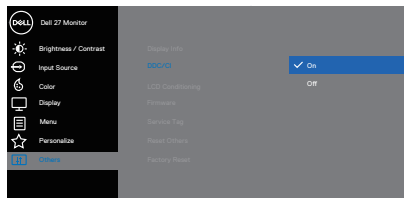
Увімкніть цю функцію, вибравши «on» (увімк.) для найкращого користувацького сприйняття та оптимальної роботи монітора.



<p><b>LCD Conditioning (Покращення РК-екрана)</b></p>	<p>Допомагає зменшити незначні прояви залишкового зображення. Залежно від ступеня прояву залишкового зображення для запуску програми може знадобитися деякий час. Щоб запустити функцію LCD Conditioning (Покращення РК-екрана), виберіть on (увімк.).</p>
<p><b>Firmware (Мікропрограмне забезпечення)</b></p>	<p>Відображається версія мікропрограмного забезпечення дисплею.</p>
<p><b>Service Tag (Сервісний ярлик)</b></p>	<p>Відображає номер сервісного ярлику дисплею. Сервісний ярлик — унікальний буквено-числовий ідентифікатор, що дозволяє Dell ідентифікувати технічні характеристики продукту і отримати доступ до гарантійної інформації.</p> <p> <b>ПРИМІТКА. Сервісний ярлик надрукований також на етикетці, розташованій на зворотньому боці кришки.</b></p>
<p><b>Reset Others (Скинути інші)</b></p>	<p>Скидання всіх налаштувань у меню Others (Інші) до попередньо встановлених заводських значень.</p>
<p><b>Factory Reset (Заводські налаштування)</b></p>	<p>Усі попередньо встановлені значення відновлюються до заводських налаштувань за замовчуванням. Крім того, це налаштування для випробувань ENERGY STAR®.</p> <div data-bbox="482 908 885 1107" data-label="Image"> </div> <div data-bbox="770 1118 885 1150" data-label="Image"> </div>

 **ПРИМІТКА.** Ваш монітор має вбудовану функцію автоматичного калібрування яскравості для компенсації старіння світлодіодів.



## Блокування кнопки меню і живлення

Контролює доступ користувача до регулювання.

Налаштуванням за замовчуванням для кнопок меню і живлення є Disable (Відключити).

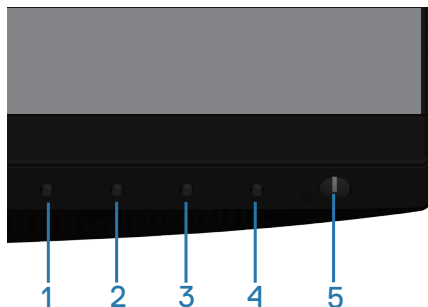

Щоб відкрити меню блокування: Утримуйте кнопку Exit (кнопка 4) протягом 4 секунд, щоб відкрилось меню блокування (коли кнопки меню і живлення не заблоковані), Меню блокування відкривається і відображається у правому нижньому куті екрану дисплея.

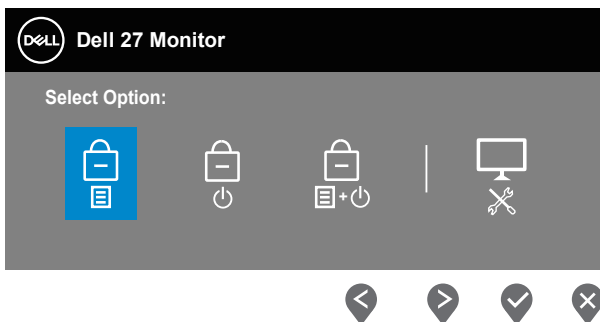



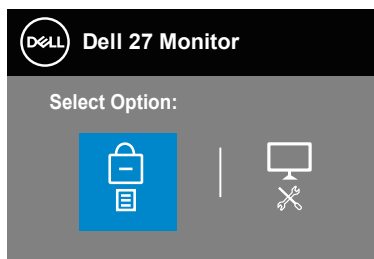

Щоб відкрити меню розблокування: Утримуйте кнопку Exit (кнопка 4) протягом 4 секунд, щоб відкрилось меню блокування (коли кнопки меню і живлення заблоковані), Меню розблокування відкривається і відображається у правому нижньому куті екрану дисплея.





Існують три рівні блокування.

	Меню	Опис
1	Menu Buttons (Кнопки меню) 	Якщо вибрано Menu Buttons (Кнопки меню), користувацькі регулювання заборонені. Блокуються усі кнопки, крім кнопки живлення.
2	Power Button (Кнопка живлення) 	Якщо вибрано Power Button (Кнопка живлення), користувач більше не може вимкнути дисплей кнопкою живлення.
3	Menu + Power Buttons (Кнопки меню + живлення) 	Якщо вибрано Menu + Power Buttons (Кнопки меню + живлення), користувацькі регулювання заборонені, а кнопку живлення заблоковано.
4	Built-in Diagnostics (Вбудована діагностика) 	Детальну інформацію див. у <a href="#">Built-in Diagnostics (Вбудована діагностика)</a> .

**ПРИМІТКА.** Щоб відкрити меню блокування або розблокування — натисніть і утримуйте кнопку Exit (кнопка 4) протягом 4 секунд.





Значок  з'явиться в центрі екрану, якщо виконуються вказані нижче умови, тобто кнопки меню і живлення заблоковані.

1. Натисніть кнопку Вгору (кнопка 1), кнопку Вниз (кнопка 2), кнопку меню (кнопка 3) або кнопку Exit (кнопка 4) при заблокованому стані Menu Buttons (Кнопки меню).
2. Натисніть кнопку живлення (кнопка 5) при заблокованому стані Power Button (Кнопка живлення).
3. Натисніть будь-яку кнопку монітора у заблокованому стані Menu + Power Buttons (Кнопки меню + живлення).

Коли кнопки меню і живлення заблоковані, утримуйте кнопку виходу (кнопка 4) протягом 4 секунд, щоб відкрити меню розблокування.

А потім виберіть і застосуйте значок , щоб зняти блокування кнопок меню і живлення.

### Попереджувальні повідомлення екранного меню

Під час першого регулювання рівня **Brightness (Яскравість)** з'являється таке повідомлення:

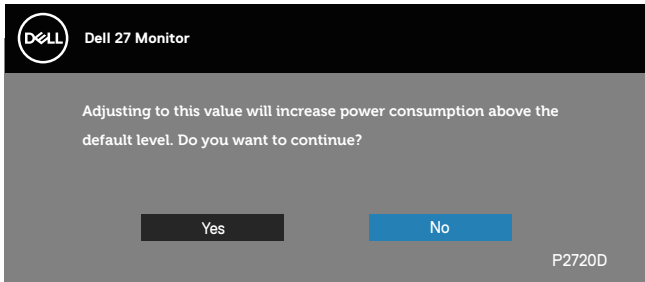

 **ПРИМІТКА.** Якщо вибрати Yes (Так), повідомлення більше не з'являтиметься, коли ви захочете змінити налаштування яскравості.



Якщо під час першого налаштування для **USB** буде вибрано значення **On in Standby Mode (Увімк. в режимі очікування)**, з'явиться таке повідомлення:

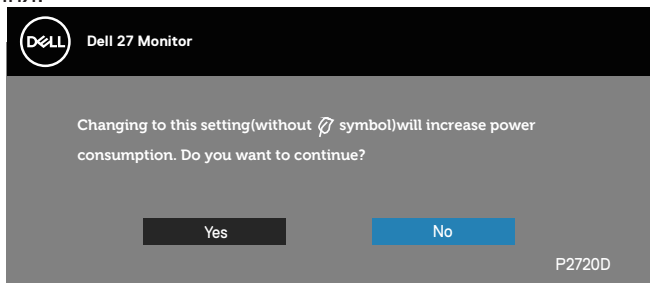

**ПРИМІТКА.** Якщо вибрати **Yes (Так)**, повідомлення більше не з'являтиметься, коли ви захочете змінити налаштування **USB**.

Якщо монітор не підтримує певний режим роздільної здатності, відображається таке повідомлення:

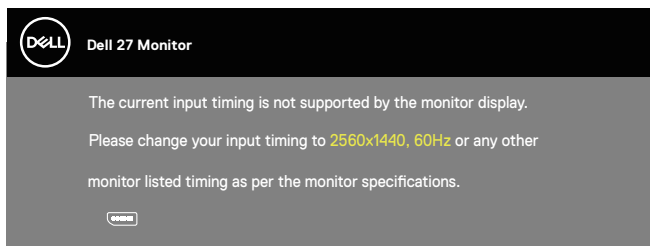

Воно означає, що монітор не може синхронізуватися з сигналом, який він отримує від комп'ютера. Див. [Технічні характеристики монітора](#), щоб отримати відомості про діапазони частот горизонтальної та вертикальної розгортки, доступні для цього монітора. Рекомендований режим: 2560 x 1440.

Перш ніж вимкнути функцію **DDC/CI**, відобразиться таке повідомлення:

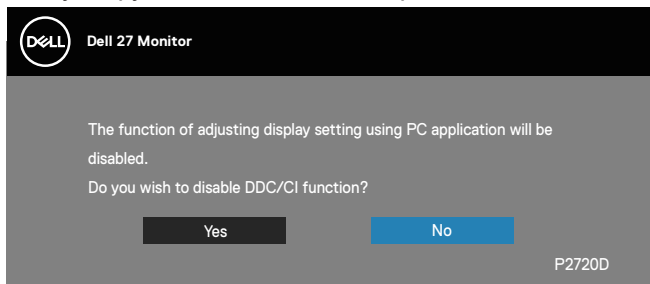

Під час переходу монітора в **Standby Mode (Режим очікування)** відображається таке повідомлення:

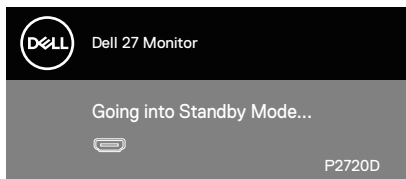

Якщо натиснути будь-яку кнопку, крім кнопки живлення, з'являться такі повідомлення (залежно від обраного входу):

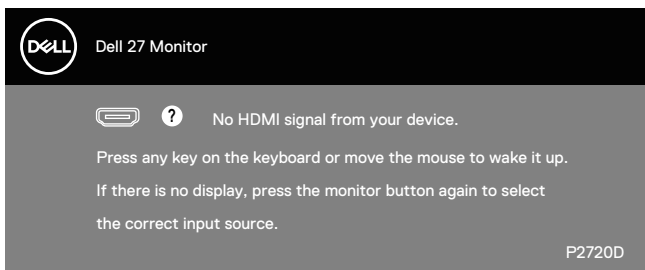

Якщо кабель HDMI або DP не під'єднано, спливає діалогове вікно, як показано нижче. Монітор перейде у Standby Mode (Режим очікування) через 4 хв., якщо його залишити в такому стані.

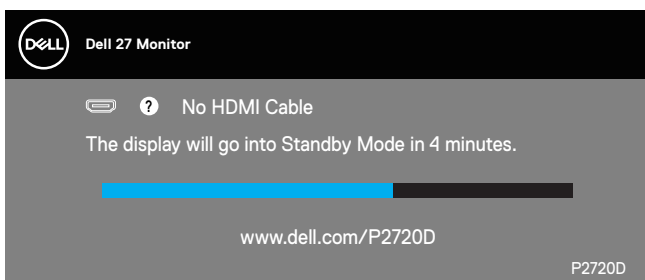

або



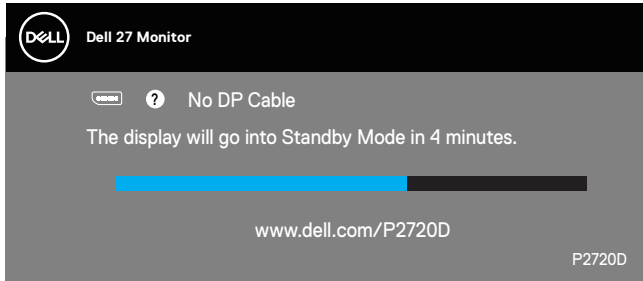

Екранне меню працює лише в звичайному режимі роботи. Якщо в Standby Mode (Режим очікування) натиснути будь-яку кнопку, відобразиться таке повідомлення:

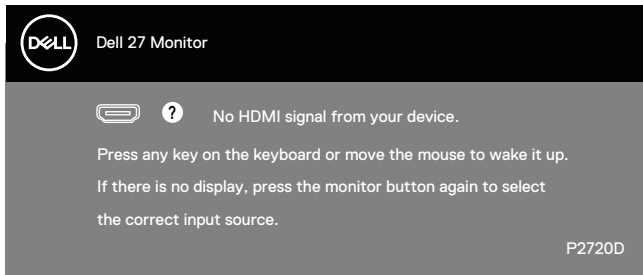

Активуйте комп'ютер і монітор, щоб отримати доступ до екранного меню.

Детальну інформацію див. у [Відомості про монітор](#).



## Налаштування монітора

### Налаштування максимальної роздільної здатності

Щоб налаштувати для цього монітора максимальну роздільну здатність, виконайте такі дії:

У Windows 7, Windows 8, Windows 8.1 і Windows 10:

1. Тільки у Windows 8 і Windows 8.1 виберіть плитку робочого столу, щоб перемкнутись на класичний робочий стіл.
2. Клацніть правою кнопкою миші на робочому столі та виберіть **Screen resolution (Роздільна здатність екрана)**.
3. Клацніть розкритий список Screen Resolution (Роздільна здатність екрана) та виберіть **2560 x 1440**.
4. Натисніть **OK**.

Якщо варіант **2560 x 1440** відсутній, можливо, потрібно оновити графічний драйвер. Залежно від комп'ютера виконайте одну з таких процедур:

Якщо у вас настільний або портативний комп'ютер Dell:

- Відкрийте веб-сторінку [www.dell.com/support](http://www.dell.com/support), введіть сервісний ярлик комп'ютера та завантажте найновіший драйвер для відеокарти.

Якщо у вас комп'ютер іншого виробника, відмінного від Dell (настільний або портативний):

- Перейдіть на веб-сайт підтримки свого комп'ютера та завантажте найновіші графічні драйвери.
- Перейдіть на веб-сайт відеокарти комп'ютера та завантажте найновіші графічні драйвери.

**Якщо у вас робочий стіл Dell або переносний комп'ютер Dell з доступом до інтернету**

- Відкрийте веб-сторінку [www.dell.com/support](http://www.dell.com/support), введіть сервісний ярлик комп'ютера та завантажте найновіший драйвер для відеокарти.
5. Після установки драйверів для графічного адаптера спробуйте знову встановити роздільну здатність **2560 x 1440**.

 **ПРИМІТКА.** Якщо встановити роздільну здатність **2560 x 1440** неможливо, зверніться до Dell за довідкою про графічний адаптер, який підтримує таку роздільну здатність.



## Якщо у вас немає робочого столу, переносного комп'ютера або відеокарти Dell

У Windows 7, Windows 8, Windows 8.1 і Windows 10:

1. Тільки у Windows 8 і Windows 8.1 виберіть плитку робочого столу, щоб перемкнутись на класичний робочий стіл.
2. Клацніть правою кнопкою миші на робочому столі та виберіть **Personalization (Персоналізація)**.
3. Клацніть на **Change Display Settings (Змінити налаштування відображення)**.
4. Клацніть на **Advanced Settings (Розширені налаштування)**.
5. Визначте свого постачальника графічного контролера за описом вгорі екрану (наприклад, NVIDIA, ATI, Intel тощо).
6. Перейдіть на вебсайт провайдера відеокарти і знайдіть оновлений драйвер (наприклад, [www.ATI.com](http://www.ATI.com) або [www.AMD.com](http://www.AMD.com)).
7. Після установки драйверів для графічного адаптера спробуйте знову встановити роздільну здатність **2560 x 1440** .





## Використання нахилу, повороту та розкладання по вертикалі

 **ПРИМІТКА.** Ці значення застосовуються лише для підставки, що постачається разом з цим монітором. При встановленні будь-якої іншої підставки див. документацію, що постачається разом із нею.

### Нахил, поворот

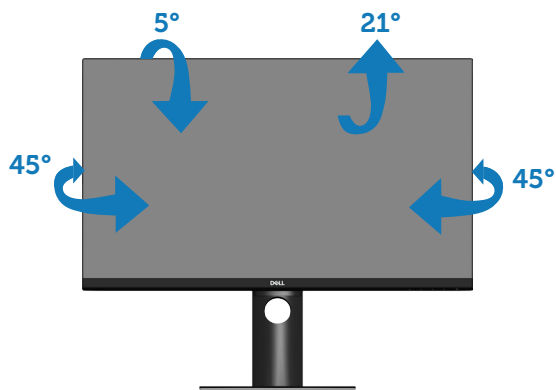
За допомогою підставки, прикріпленої до монітора, можна нахилити та повертати монітор для максимально зручного кута огляду.



 **ПРИМІТКА.** Підставка від'єднується, коли монітор відвантажується із заводу.



## Розкладання по вертикалі

 **ПРИМІТКА.** Підставку можна розкласти по вертикалі до 130 мм.

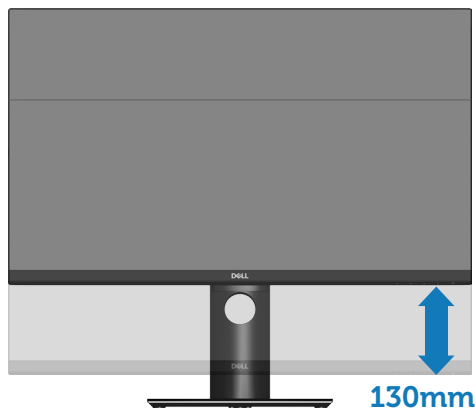

## Обертання монітора

Перш ніж повертати монітор, його підставку слід повністю витягнути вертикально ([Розкладання по вертикалі](#)) і повністю нахилити, щоб уникнути удару по нижньому краю монітора.

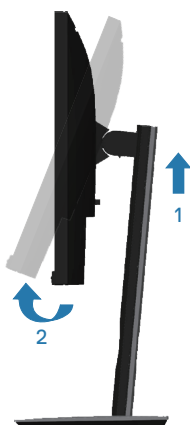



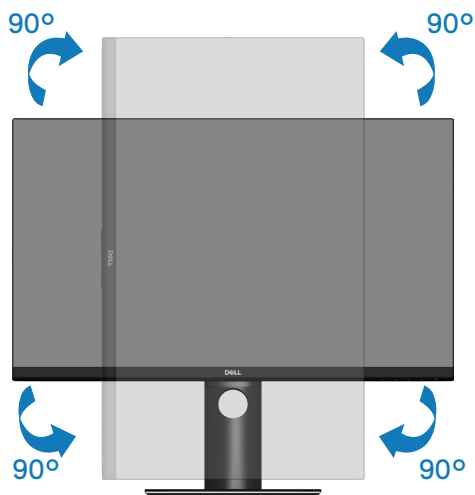

- **ПРИМІТКА.** Щоб використовувати функцію «Обертання дисплея» (Альбомна орієнтація порівняно з Книжковою) із комп'ютером Dell, потрібно оновити графічний драйвер, який не входить до комплекту постачання монітора. Щоб завантажити графічний драйвер, перейдіть на веб-сторінку [www.dell.com/support](http://www.dell.com/support) і відкрийте розділ Download (Завантаження) для відеодрайверів, щоб переглянути найновіші оновлення драйверів.
- **ПРИМІТКА.** У режимі Книжкової орієнтації можна відчувати погіршення продуктивності у графічних програмах (3D-ігри тощо).

### Налаштування параметрів обертання дисплея вашої системи

Після обертання монітора потрібно виконати наведену нижче процедуру, щоб налаштувати параметри обертання дисплея вашої системи.

- **ПРИМІТКА.** У разі використання монітора з комп'ютером іншого виробника, відмінного від Dell, перейдіть на веб-сайт графічного драйвера або на веб-сайт виробника комп'ютера, щоб отримати інформацію про обертання «вмісту» дисплея.



Налаштування параметрів обертання дисплея:

1. Клацніть правою кнопкою миші на робочому столі та виберіть **Properties (Властивості)**.
2. Відкрийте вкладку **Settings (Параметри)** і виберіть **Advanced (Розширені)**.
3. Якщо на вашому комп'ютері встановлено графічну карту ATI, відкрийте вкладку **Rotation (Обертання)** і установіть потрібне обертання.
4. Якщо у вас графічна карта nVidia, відкрийте вкладку **nVidia**, у стовпці ліворуч виберіть **NVRotate**, а потім виберіть потрібне обертання.
5. Якщо у вас відеокарта Intel®, відкрийте вкладку графіки **Intel**, клацніть на **Graphic Properties (Графічні властивості)**, відкрийте вкладку **Rotation (Обертання)** та налаштуйте потрібне обертання.

 **ПРИМІТКА.** Якщо параметр обертання не відображається або не працює належним чином, перейдіть на веб-сторінку [www.dell.com/support](http://www.dell.com/support) і завантажте найновіший драйвер для своєї графічної карти.



# Усунення несправностей

**⚠ ПОПЕРЕДЖЕННЯ.** Перш ніж виконувати будь-які процедури, описані в цьому розділі, прочитайте [Інструкції з техніки безпеки](#).

## Самоперевірка

Ваш монітор оснащено функцією самоперевірки, яка дає змогу перевірити, чи монітор працює належним чином. Якщо монітор і комп'ютер під'єднано належним чином, але екран монітора залишається темним, запустіть самоперевірку монітора. Для цього виконайте такі дії:

1. Вимкніть комп'ютер і монітор.
2. Від'єднайте всі відеокабелі від монітора. Таким чином комп'ютер не буде задіяно.
3. Увімкніть монітор.

Якщо монітор працює належним чином, він виявляє відсутність сигналу, і відображається одне з наступних повідомлень. У режимі самоперевірки світлодіодний індикатор живлення продовжує світитися білим світлом.

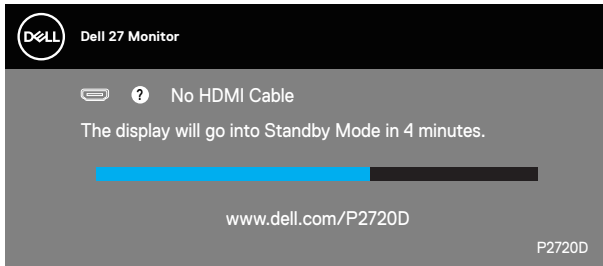

або

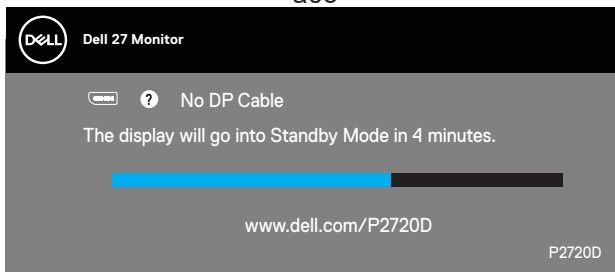

**✎ ПРИМІТКА.** Це поле також з'являється під час нормальної роботи системи, якщо відеокабель від'єднано чи пошкоджено.



4. Вимкніть монітор і знову під'єднайте відеокабель; потім увімкніть комп'ютер і монітор.

Якщо після повторного підключення кабелів монітор залишається темним, перевірте контролер відео та комп'ютер.

## Built-in Diagnostics (Вбудована діагностика)

Ваш монітор оснащено вбудованим інструментом діагностики, який допомагає виявляти, чи аномалії на екрані є проблемою монітора, комп'ютера чи відеокарти.

 **ПРИМІТКА.** Вбудовану діагностику можна запустити лише тоді, коли відеокабель від'єднано від мережі, а монітор перебуває в режимі самоперевірки.

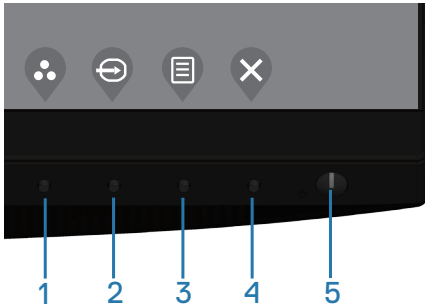

Щоб запустити вбудовану діагностику, виконайте такі дії:

1. Переконайтеся, що екран чистий (на поверхні екрана немає частинок пилу).
2. Від'єднайте відеокабелі від задньої панелі комп'ютера чи монітора. Після цього монітор перейде в режим самоперевірки.
3. Натисніть і утримуйте кнопку виходу (кнопка 4) протягом 4 секунд, щоб відкрити екранне меню блокування/розблокування.



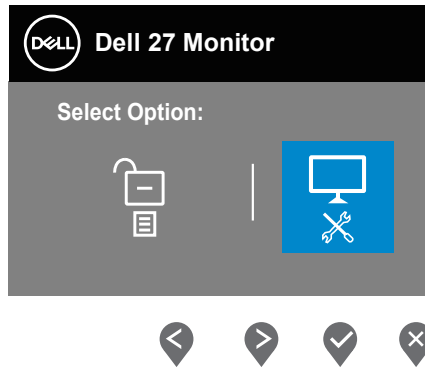
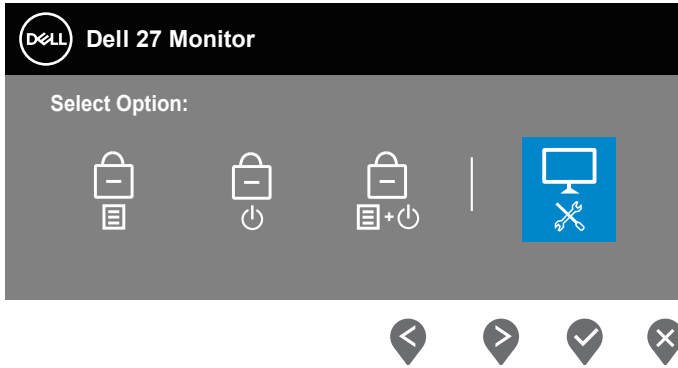

4. Виберіть значок , щоб включити вбудовану діагностику.
5. Уважно огляньте екран на наявність відхилень.
6. Ще раз натисніть кнопку Вгору (кнопка 1) на задній кришці. Колір екрана зміниться на сірий.
7. Огляньте екран на наявність відхилень.
8. Повторіть кроки 6 і 7, щоб перевірити відображення на зеленому, синьому, чорному, білому та текстовому екранах.

Перевірка завершиться, коли з'явиться текстовий екран. Для виходу натисніть кнопку Вгору (кнопка 1) ще раз.

Якщо під час використання вбудованого інструменту діагностики ви не виявите жодних аномалій на екрані, монітор працює належним чином. Перевірте відеокарту та комп'ютер.



## Поширені проблеми

Наступна таблиця містить загальну інформацію про поширені проблеми монітора, з якими ви можете зіткнутися, та можливі способи їх вирішення.

Типові симптоми	Можливі рішення
Немає відео / світлодіодний індикатор живлення не світиться	<ul style="list-style-type: none"><li>• Переконайтеся, що відеокабель, який з'єднує монітор і комп'ютер, належним чином підключено та захищено.</li><li>• Переконайтеся, що розетка працює належним чином, під'єднайте до неї будь-яке інше електричне обладнання.</li><li>• Переконайтеся, що кнопка живлення натиснута.</li><li>• Переконайтеся, що вибрано правильне джерело вхідного сигналу в меню <a href="#">Input Source</a> (<a href="#">Джерело вхідного сигналу</a>).</li></ul>
Немає відео / світлодіодний індикатор живлення світиться	<ul style="list-style-type: none"><li>• Збільшіть регулювання яскравості та контрастності за допомогою екранного меню.</li><li>• Перевірте роботу функції самоперевірки монітора.</li><li>• Перевірте, чи немає зігнутих або зламаних контактів у роз'ємі відеокабелю.</li><li>• Запустіть вбудовану діагностику.</li><li>• Переконайтеся, що вибрано правильне джерело вхідного сигналу в меню <a href="#">Input Source</a> (<a href="#">Джерело вхідного сигналу</a>).</li></ul>
Поганий фокус	<ul style="list-style-type: none"><li>• Приберіть подовжувачі відеокабелів.</li><li>• Скиньте монітор до Factory Settings (заводських налаштувань) (<b>Factory Reset</b>) (<b>Скидання до заводських налаштувань</b>).</li><li>• Змініть роздільну здатність відео на правильний формат.</li></ul>
Хитке / тремтяче відео	<ul style="list-style-type: none"><li>• Скиньте монітор до Factory Settings (заводських налаштувань) (<b>Factory Reset</b>) (<b>Скидання до заводських налаштувань</b>).</li><li>• Перевірте фактори навколишнього середовища.</li><li>• Перемістіть монітор і проведіть перевірку в іншій кімнаті.</li></ul>



Відсутні пікселі	<ul style="list-style-type: none"> <li>• Увімкніть / вимкніть живлення.</li> <li>• Постійно вимкнутий піксель – це природний дефект, який може виникнути в рідкокристалічній технології.</li> <li>• Докладніші відомості про це див. Політику якості монітора Dell та пікселів на веб-сайті підтримки Dell: <a href="http://www.dell.com/support/monitors">www.dell.com/support/monitors</a>.</li> </ul>
Пікселі, що залипли	<ul style="list-style-type: none"> <li>• Увімкніть / вимкніть живлення.</li> <li>• Постійно вимкнутий піксель – це природний дефект, який може виникнути в рідкокристалічній технології.</li> <li>• Докладніші відомості про це див. Політику якості монітора Dell та пікселів на веб-сайті підтримки Dell: <a href="http://www.dell.com/support/monitors">www.dell.com/support/monitors</a>.</li> </ul>
Проблеми з яскравістю	<ul style="list-style-type: none"> <li>• Скиньте монітор до Factory Settings (заводських налаштувань) (<b>Factory Reset</b>) (<b>Скидання до заводських налаштувань</b>).</li> <li>• Відрегулюйте налаштування яскравості та контрастності за допомогою екранного меню.</li> </ul>
Геометричне спотворення	<ul style="list-style-type: none"> <li>• Скиньте монітор до Factory Settings (заводських налаштувань) (<b>Factory Reset</b>) (<b>Скидання до заводських налаштувань</b>).</li> <li>• Налаштуйте елементи керування зображенням по горизонталі та вертикалі за допомогою екранного меню.</li> </ul>
Горизонтальні / вертикальні лінії	<ul style="list-style-type: none"> <li>• Скиньте монітор до Factory Settings (заводських налаштувань) (<b>Factory Reset</b>) (<b>Скидання до заводських налаштувань</b>).</li> <li>• Перевірте функцію самоперевірки монітора та визначте, чи наявні ці лінії також у режимі самоперевірки.</li> <li>• Перевірте, чи немає зігнутих або зламаних контактів у роз'ємі відеокабелю.</li> <li>• Запустіть вбудовану діагностику.</li> </ul>



Проблеми синхронізації	<ul style="list-style-type: none"> <li>• Скиньте монітор до Factory Settings (заводських налаштувань) (<b>Factory Reset</b>) (<b>Скидання до заводських налаштувань</b>).</li> <li>• Запустіть функцію самоперевірки монітора і визначте, чи наявні ці лінії у режимі самоперевірки.</li> <li>• Перевірте, чи немає зігнутих або зламаних контактів у роз'ємі відеокабелю.</li> <li>• Перезавантажте комп'ютер у безпечному режимі.</li> </ul>
Проблеми, пов'язані з безпекою	<ul style="list-style-type: none"> <li>• Не виконуйте жодних дій з усунення несправностей.</li> <li>• Негайно зв'яжіться з компанією Dell.</li> </ul>
Проблеми переривання	<ul style="list-style-type: none"> <li>• Переконайтеся, що відеокабель, який з'єднує монітор і комп'ютер, належним чином під'єднано та захищено.</li> <li>• Скиньте монітор до Factory Settings (заводських налаштувань) (<b>Factory Reset</b>) (<b>Скидання до заводських налаштувань</b>).</li> <li>• Перевірте функцію самоперевірки монітора та визначте, чи наявні проблеми переривання також у режимі самоперевірки.</li> </ul>
Відсутній колір	<ul style="list-style-type: none"> <li>• Перевірте роботу функції самоперевірки монітора.</li> <li>• Переконайтеся, що відеокабель, який з'єднує монітор і комп'ютер, належним чином під'єднано та захищено.</li> <li>• Перевірте, чи немає зігнутих або зламаних контактів у роз'ємі відеокабелю.</li> </ul>





<p>Неправильний колір</p>	<ul style="list-style-type: none"> <li>● Змініть значення параметра <b>Color Setting Mode (Режим налаштування кольору)</b> в екранному меню <b>Color Settings (Параметри кольору)</b> на <b>Graphics (Графіка)</b> або <b>Video (Відео)</b>, залежно від того, що використовується.</li> <li>● Спробуйте різні <b>Preset Modes (Попередньо встановлені режими)</b> в екранному меню <b>Color Settings (Параметри кольору)</b>. Відрегулюйте значення <b>R/G/B</b> у налаштуваннях <b>Custom Color (Індивідуальний колір)</b> в екранному меню <b>Color Settings (Параметри кольору)</b>.</li> <li>● Змініть <b>Input Color Format (Вхідний формат кольору)</b> на <b>RGB</b> або <b>YPbPr</b> в екранному меню <b>Color Settings (Параметри кольору)</b>.</li> <li>● Запустіть вбудовану діагностику.</li> </ul>
<p>Залишкове зображення від статичного зображення, залишеного на моніторі протягом тривалого періоду часу</p>	<ul style="list-style-type: none"> <li>● Установіть вимкнення екрана пристрою через кілька хвилин бездіяльності. Їх можна налаштувати в параметрах живлення ОС Windows або налаштуваннях енергозбереження Mac.</li> <li>● Крім цього використовуйте заставку, яка динамічно змінюється.</li> </ul>
<p>Стороннє зображення на відео або зашкалювання</p>	<ul style="list-style-type: none"> <li>● Змініть <b>Response Time (Час відгуку)</b> в екранному меню <b>Display (Відображення)</b> на <b>Fast (Швидкий)</b> або <b>Normal (Нормальний)</b> залежно від потреби і особливостей використання.</li> </ul>



## Проблеми, що стосуються виробу

Специфічні симптоми	Можливі рішення
Зображення на екрані занадто мале.	<ul style="list-style-type: none"><li>• Перевірте налаштування <b>Aspect Ratio (Співвідношення сторін)</b> у налаштуваннях екранного меню <b>Display (Відображення)</b>.</li><li>• Скиньте монітор до Factory Settings (заводських налаштувань) (<b>Factory Reset (Скидання до заводських налаштувань)</b>).</li></ul>
Не вдається відрегулювати монітор кнопками на нижній панелі	<ul style="list-style-type: none"><li>• Вимкніть монітор, від'єднайте кабель живлення, під'єднайте його знову, а потім увімкніть монітор.</li><li>• Перевірте, чи екранне меню заблоковано. Якщо так, натисніть і утримуйте кнопку меню протягом 4 секунд, щоб розблокувати.</li></ul>
Немає вхідного сигналу під час натискання елементів керування	<ul style="list-style-type: none"><li>• Перевірте джерело сигналу. Переконайтеся, що комп'ютер не перебуває в режимі очікування або сну, для чого пересуньте мишу або натисніть будь-яку клавішу на клавіатурі.</li><li>• Перевірте, чи правильно під'єднано відеокабель. Якщо необхідно, від'єднайте та під'єднайте відеокабель.</li><li>• Скиньте налаштування комп'ютера чи відеоплеєра.</li></ul>
Зображення не заповнює весь екран	<ul style="list-style-type: none"><li>• Через різні формати відео (пропорції) DVD-дисків зображення може не відобразитися на весь екран.</li><li>• Запустіть вбудовану діагностику.</li></ul>



# Додаток

## Інструкції з техніки безпеки

**⚠ ПОПЕРЕДЖЕННЯ.** Використання елементів керування, налаштувань або процедур, відмінних від зазначених у цій документації, може призвести до удару струмом, небезпеки виникнення нещасних випадків і / або механічного травмування.

Інформацію щодо інструкцій з техніки безпеки див. у розділі **Інформація про безпеку, навколишнє середовище та нормативні акти (SERI)**.

## Повідомлення FCC (лише для США) та інша нормативна інформація

Повідомлення FCC та іншу нормативну інформацію див. на веб-сайті про відповідність нормативним актам, за адресою [www.dell.com/regulatory\\_compliance](http://www.dell.com/regulatory_compliance).

Дотримуйтесь цих інструкцій з техніки безпеки задля забезпечення найкращої ефективності і тривалого терміну служби монітора:

1. Мережева розетка повинна бути встановлена біля обладнання і мати зручний доступ.
2. Обладнання можна встановити на стінці або стелі в горизонтальному положенні.
3. Монітор обладнаний триконтактною заземленою вилкою, вилкою із третім штирем (заземлення).
4. Забороняється користуватись продуктом біля води.
5. Уважно ознайомтесь із цими інструкціями. Зберігайте цей документ для подальших довідок. Дотримуйтесь усіх попереджень і інструкцій, позначених на продукті.
6. Надмірний звуковий тиск у навушниках і головних телефонах може спричинити втрату слуху. При встановленні еквалайзера на максимум підвищується вихідна напруга навушників і головних телефонів, а разом з нею і рівень звукового тиску.



## Зв'язок із Dell

Клієнти зі Сполучених Штатів можуть звертатись за номером 800-WWW-DELL (800-999-3355).

 **ПРИМІТКА.** Якщо немає активного Інтернет-з'єднання, можна знайти контактну інформацію у своєму рахунку-фактурі, пакувальній квитанції, рахунку або каталозі продуктів Dell.

Компанія Dell надає кілька варіантів підтримки та обслуговування в Інтернеті та по телефону. Їх доступність залежить від країни та продукту, деякі послуги можуть бути недоступні у вашому регіоні.

Щоб отримати матеріали підтримки монітора онлайн:

1. Перейдіть на [www.dell.com/support/monitors](http://www.dell.com/support/monitors).

Щоб зв'язатися з компанією Dell щодо продажу, технічної допомоги чи питань обслуговування клієнтів:

1. Перейдіть на [www.dell.com/support](http://www.dell.com/support).
2. Підтвердіть свою країну чи регіон у розкривному списку **Choose A Country/Region (Вибір країни / регіону)** в нижній частині сторінки.
3. Клацніть **Contact Us (Звернутись до нас)** на сторінці зліва.
4. Виберіть відповідну послугу або підтримку за своєю потребою.
5. Виберіть зручний спосіб спілкування з Dell.

## База даних ЄС з маркуванням енергоефективності та інформаційним паспортом

P2720D: <https://eprel.ec.europa.eu/qr/344919>



## Цей ярлик/ця інформація тільки для України

Виробник	DELL
Модель №	P2720D
Клас енергоефективності	A+
Видимий розмір екрану (діагональ) см / дюйми	68,47/27,0
Енергоспоживання у робочому режимі (Вт)	20
Річне споживання електроенергії (кВт * год год.)	29
Енергоспоживання у режимі очікування (Вт)	0,30
Енергоспоживання у вимкненому режимі (Вт)	0,25
Роздільна здатність екрану (Ш x В)	2560 x 1440

