



Dell 27 Monitor - P2720D

Ghidul utilizatorului

Model monitor: P2720D
Model de reglementare: P2720Dc



-  **NOTĂ: O NOTĂ indică informații importante care vă ajută să utilizați mai bine computerul.**
-  **PRECAUȚIE: O PRECAUȚIE indică o eventuală deteriorare a echipamentului sau pierdere a datelor dacă nu sunt respectate instrucțiunile.**
-  **AVERTIZARE: UN AVERTISMENT indică o eventuală deteriorare a bunurilor, vătămare corporală sau un eventual deces.**

Copyright © 2019–2021 Dell Inc. sau filialele acesteia. Toate drepturile sunt rezervate. Dell, EMC și alte mărci comerciale sunt mărci comerciale ale Dell Inc. sau ale filialelor sale. Alte mărci comerciale pot fi mărci comerciale ale proprietarilor respectivi.

2021 – 09

Rev. A03

Cuprins

Despre monitor	6
Conținutul pachetului	6
Caracteristicile produsului	8
Identificarea pieselor și a comenzilor	10
Vedere din față	10
Vedere din spate	11
Vedere laterală	12
Vedere de jos	13
Specificațiile monitorului	14
Specificații rezoluție	15
Moduri video acceptate	15
Moduri de afișare prestabilite	16
Specificații electrice	16
Caracteristici fizice	18
Caracteristici de mediu	19
Conector DisplayPort	20
Conectare Plug and play	24
Calitatea monitorului LCD și politica privind pixelii	24
Îndrumări privind întreținerea	24
Curățarea monitorului	24
Montarea monitorului	25
Prinderea suportului	25



Conectarea monitorului	27
Conectarea cablului DP și USB 3.0	27
Organizarea cablurilor	28
Scoaterea suportului	29
Montarea pe perete (opțional).	30
Funcționarea monitorului	31
Porniți monitorul	31
Utilizarea butoanelor de control	32
Comenzile OSD	33
Utilizarea meniului afișat pe ecran (OSD)	34
Accesarea meniului OSD	34
Blocarea butoanelor Meniu și Alimentare.	45
Mesajele de avertizare ale meniului OSD	47
Configurarea monitorului	50
Setarea rezoluției maxime.	50
Dacă aveți un desktop sau un computer portabil Dell cu acces la internet	50
Dacă aveți un desktop, un computer portabil sau o placă video non-Dell.	51
Utilizarea înclinării, rotirii și prelungirii verticale	52
Înclinarea și pivotarea	52
Prelungirea verticală	52
Rotirea monitorului	53
Depanarea.	55
Testare automată.	55
Diagnosticări încorporate	56



Probleme comune 58

Probleme specifice produsului. 61

Anexă 62

Instrucțiunile privind siguranța 62

Notificările FCC (numai pentru S.U.A.) și alte informații de reglementare 62

Contactarea companiei Dell 63







Despre monitor

Conținutul pachetului

Monitorul este livrat cu componentele prezentate mai jos. Asigurați-vă că ați primit toate componentele și consultați secțiunea [Contactarea companiei Dell](#) pentru mai multe informații dacă lipsește ceva.

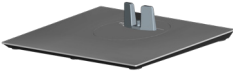
 **NOTĂ: Unele articole pot fi opționale și este posibil să nu fie livrate cu monitorul. Este posibil ca unele caracteristici sau suporturi media să nu fie disponibile în anumite țări.**

	Monitor
	Picior suport
	Bază suport
	Cablu de alimentare (variază în funcție de țară)

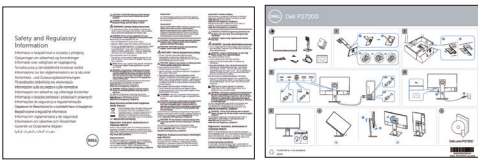

	<p>Cablu DP 1.2</p>
	<p>Cablu USB 3.0 în sens ascendent (pentru mufele USB de pe monitor)</p>
	<ul style="list-style-type: none"> • Ghid de configurare rapidă • Informații privind siguranța și reglementările



Caracteristicile produsului

Monitorul cu ecran plat Dell P2720D are o matrice activă, tranzistor cu peliculă subțire (TFT), afișaj cu cristale lichide (LCD) antistatic și iluminare de fundal cu LED-uri. Caracteristicile monitorului includ:

- Afișaj cu suprafață de vizualizare de 68,47 cm (27,0 inchi) (măsurată pe diagonală). Rezoluție 2560 x 1440, cu afișare pe tot ecranul pentru rezoluțiile mai mici.
- Unghi larg de vizualizare pentru a permite vizionarea din poziția în picioare sau așezată sau în timpul deplasării dintr-o parte în cealaltă.
- Gamă de culoare de 99% sRGB.
- Raport de contrast dinamic ridicat.
- Posibilitate de reglare prin înclinare, pivotare, ajustare a înălțimii și rotire.
- Suport detașabil și găuri de montare la standard Video Electronics Standards Association (VESA™) de 100 mm pentru soluții de montare flexibile.
- Conectivitate digitală cu DisplayPort și HDMI.
- Dotat cu o mufă USB în sens ascendent și 4 mufe USB în sens descendent.
- Conectare rapidă de tip plug and play, dacă este acceptată de sistemul dvs.
- Reglaje ale afișajului pe ecran (OSD) pentru a ușura configurarea și optimizarea ecranului.
- Suportul media al software-ului și documentației include un fișier informativ (INF), un fișier de potrivire a culorilor imaginii (ICM) și documentația produsului.
- Fantă pentru încuietoare de securitate.
- Blocare a suportului.
- Posibilitate de comutare de la raportul de aspect pe ecran lat la cel standard, fără a afecta calitatea imaginii.
- ≤0,3 W în modul Standby.
- Optimizați confortul vizual cu un ecran fără scintilații.

⚠️ AVERTIZARE: Dacă este prevăzut un conector de prindere cu 3 pini pe cablul de alimentare, conectați cablul la o priză cu împământare (legare la pământ) cu 3 pini. Nu dezactivați conectorul de împământare al cablului de alimentare, de exemplu, prin atașarea unui adaptor cu 2 pini. Conectorul de împământare reprezintă o caracteristică importantă de siguranță.



⚠️ AVERTIZARE: Verificați dacă sistemul de distribuție din instalația clădirii dispune de un întreruptor nominal 120/240 V, 20 A (maxim).

⚠️ AVERTIZARE: Posibilele efecte pe termen lung ale emisiei de lumină albastră de la monitor pot provoca leziuni oculare, inclusiv oboseala ochilor sau solicitarea digitală a ochilor și așa mai departe. Funcția ComfortView este proiectată pentru a reduce cantitatea de lumină albastră emisă de monitor, pentru a optimiza confortul vizual.



Identificarea pieselor și a comenzilor

Vedere din față

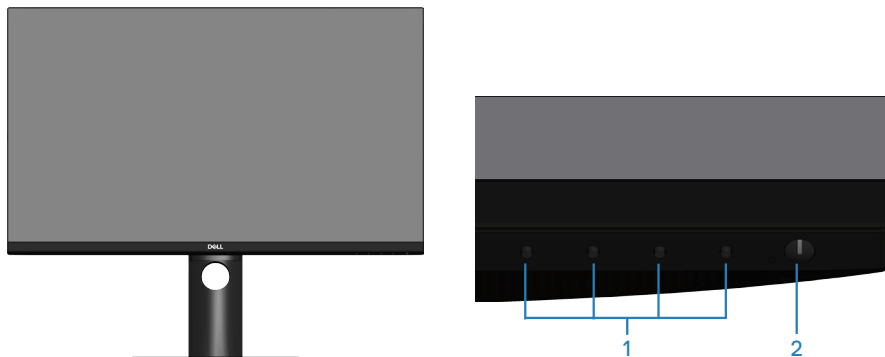

Butoane de control

Etichetă	Descriere	Utilizare
1	Butoane de funcții	Utilizați butoanele de funcții pentru a regla elementele din meniul OSD. (Pentru mai multe informații, consultați secțiunea Utilizarea butoanelor de control)
2	Buton de pornire/oprire a alimentării (cu indicator luminos de alimentare)	Pentru a porni sau opri monitorul. Culoarea albă continuă a indicatorului luminos indică faptul că monitorul este pornit și funcționează normal. Culoarea albă intermitent indică faptul că monitorul este în modul de așteptare.



Vedere din spate

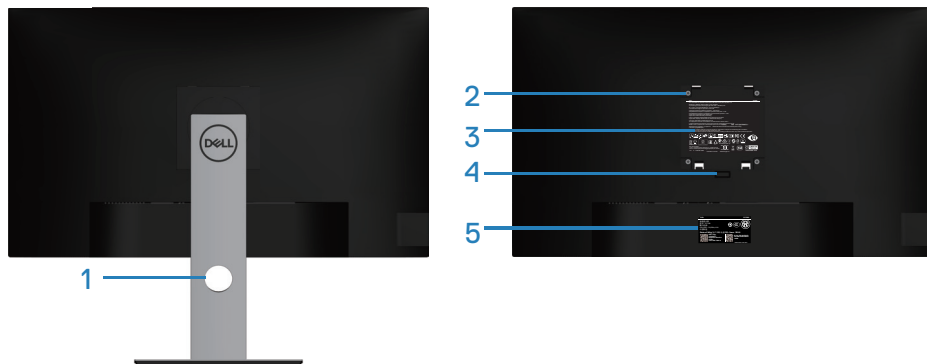



Vedere din spate cu suportul monitorului

Etichetă	Descriere	Utilizare
1	Gaură pentru organizarea cablurilor	Se utilizează pentru a organiza cablurile trecându-le prin fantă.
2	Găuri de montare VESA (în spatele capacului VESA)	Găuri de montare VESA (100 x 100 mm). Se utilizează pentru montarea monitorului pe perete cu ajutorul unui kit de montare pe perete compatibil VESA.
3	Etichetă cu informații de reglementare	Prezintă aprobările legate de reglementare.
4	Buton de eliberare a suportului	Eliberează suportul de pe monitor.
5	Etichetă de reglementare (inclusiv numărul de serie al codului de bare și eticheta de service)	Prezintă aprobările legate de reglementare. Consultați această etichetă dacă este necesar să contactați Dell pentru asistență tehnică. Eticheta de service este un identificator alfanumeric unic care permite tehnicienilor de service Dell să identifice componentele hardware din computerul dvs. și să acceseze informațiile privind garanția.

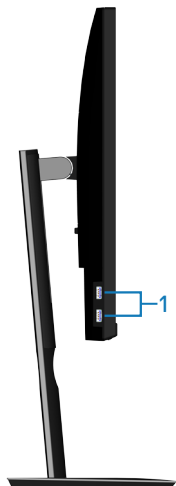

Vedere laterală



Etichetă	Descriere	Utilizare
1	Mufă USB 3.0 în sens descendent x 2	Conectați dispozitivul USB.  NOTĂ: Pentru a utiliza această mufă, trebuie să conectați cablul USB (livrat împreună cu monitorul) la mufa USB în sens ascendent de pe monitor și la computer.



Vedere de jos

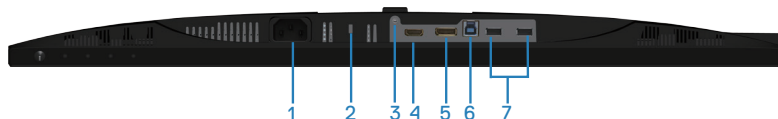

Vedere de jos fără suportul monitorului

Etichetă	Descriere	Utilizare
1	Conector de alimentare	Realizează conectarea cablului de alimentare (livrat împreună cu monitorul).
2	Fantă pentru dispozitivul de blocare	Securizează monitorul cu ajutorul unei încuietori de securitate (achiziționată separat) pentru a împiedica deplasarea neautorizată a monitorului.
3	Piesă de blocare a suportului	Pentru blocarea suportului pe monitor utilizându-se șurubul M3 x 6 mm (șurubul nu este inclus).
4	Mufă HDMI	Conectați computerul cu cablul HDMI.
5	Mufă DisplayPort	Realizează conectarea computerului cu cablul DisplayPort (livrat împreună cu monitorul).
6	Mufă USB 3.0 în sens ascendent	Conectați cablul USB de la acest port la computer pentru a activa porturile USB de pe monitor.
7	Mufe USB 2.0 în sens descendent x 2	Conectați dispozitivul USB.  NOTĂ: Pentru a utiliza această mufă, trebuie să conectați cablul USB ascendent (livrat împreună cu monitorul) între monitor și computer.



Specificațiile monitorului

Model	P2720D
Tip de ecran	Matrice activă - LCD TFT
Tip de panou	Tehnologie In-Plane Switching
Imagine vizibilă	
Diagonală	684,70 mm (27,0 in)
Orizontală, suprafață activă	596,74 mm (23,49 in)
Verticală, suprafață activă	335,66 mm (13,76 in)
Suprafață	200.301,75 mm ² (323,22 in ²)
Distanța între centrele pixelilor	0,233 x 0,233 mm
Pixeli per inch (PPI)	108
Unghi de vizualizare	
Pe orizontală	178° (normal)
Pe verticală	178° (normal)
leșire luminanță	350 cd/m ² (normal)
Raport contrast	1000 la 1 (normal)
Peliculă ecran	Atenuare a strălucirii cu duritate 3H, opacitate 25 %
Retroiluminare	Sistem cu lumină pe margini cu leduri
Timp de răspuns (Gray-to-Gray)	
	8 ms (Normal)
	5 ms (Rapid)
Adâncime de culoare	16,7 milioane culori
Gamă cromatică	99% sRGB



Conectivitate	1 x mufă HDMI 1.4 1 mufă DP 1.2 1 x USB 3.0 în sens ascendent 2 x mufă USB 3.0 - Lateral 2 x mufă USB 2.0 - Jos
Lățime cadru (de la marginea monitorului la suprafața activă)	
Sus	7,4 mm
Stânga/dreapta	7,4 mm
Jos	21,1 mm
Reglare	
Suport cu înălțime reglabilă	130 mm
Înclinare	-5° până la 21°
Rotire	-45° până la 45°
Pivotare	-90° până la 90°
Compatibilitate cu Dell Display Manager	Easy Arrange (aranjare ușoară) și alte caracteristici cheie
Securitate	Fantă pentru încuietore de securitate (dispozitiv de blocare pentru cablu ca achiziție opțională)

Specificații rezoluție

Model	P2720D
Domeniu de baleiaj orizontal	De la 29 kHz până la 113 kHz
Domeniu de baleiaj vertical	49 Hz - 75 Hz (automat)
Rezoluție maximă prestabilită	2560 x 1440 la 60 Hz

Moduri video acceptate

Model	P2720D
Capacități de afișare video (HDMI/DP)	480i, 480p, 576i, 576p, 720p, 1080i, 1080p, 1440p



Moduri de afișare prestabilite

Mod de afișare	Frecvență orizontală (kHz)	Frecvență verticală (Hz)	Sincronizator pixeli (MHz)	Polaritate sincronizare (orizontală/verticală)
VESA, 720 x 400	31,5	70,1	28,3	-/+
VESA, 640 x 480	31,5	59,9	25,2	-/-
VESA, 640 x 480	37,5	75,0	31,5	-/-
VESA, 800 x 600	37,9	60,3	40,0	+/+
VESA, 800 x 600	46,9	75,0	49,5	+/+
VESA, 1024 x 768	48,4	60,0	65,0	-/-
VESA, 1024 x 768	60,0	75,0	78,8	+/+
VESA, 1152 x 864	67,5	75,0	108,0	+/+
VESA, 1280 x 768	47,8	59,9	79,5	-/+
VESA, 1280 x 1024	64,0	60,0	108,0	+/+
VESA, 1280 x 1024	79,9	75,0	135,0	+/+
VESA, 1600 x 1200	75,0	60,0	162,0	+/+
VESA, 1680 x 1050	65,3	60,0	146,3	-/+
VESA, 1920 x 1080	67,5	60,0	148,5	+/+
VESA, 1920 x 1200	74,6	59,9	193,3	-/+
VESA, 2048 x 1080	66,6	60,0	147,2	+/-
VESA, 2560 x 1440	88,8	60,0	241,5	+/-

Specificații electrice

Model	P2720D
Semnale de intrare video	HDMI 1.4, 600 mV pentru fiecare linie diferențială, impedanță de intrare 100 ohmi per pereche diferențială DP 1.2, 600 mV pentru fiecare linie diferențială, impedanță de intrare de 100 de ohmi per pereche diferențială
Tensiune de intrare c.a./frecvență/curent	100 - 240 V c.a. / 50 sau 60 Hz +3 Hz / 1,6 A (normal)
Curent de impuls	120 V: 30 A (max.) la 0 °C (pornire la rece) 240 V: 60 A (max.) la 0 °C (pornire la rece)



Pornire	0,2 W (modul oprit) ¹
Consum	0,2 W (modul de așteptare) ¹ 21,7 W (modul pornit) ¹ 55 W (Max) ² 19 W (Pon) ³ 60 kWh (TEC) ³

¹Conform definiției din UE 2019/2021 și UE 2019/2013.

²Setarea maximă de luminozitate și contrast cu încărcare maximă pe toate porturile USB.

³ Pon: Consum de energie în modul pornit conform definiției din standardul Energy Star versiunea 8.0.

TEC: Consum total de energie în kWh conform definiției din standardul Energy Star versiunea 8.0.

Acest document are doar scop informativ și reflectă randamentul în condiții de laborator. Este posibil ca produsul să se comporte diferit, în funcție de software-ul, componentele și perifericele pe care le-ați comandat și nu există obligația de a actualiza aceste informații. În consecință, clientul nu se va baza pe aceste informații pentru a decide asupra toleranțelor electrice sau de alt fel. Nu se acordă niciun fel de garanție, exprimată sau implicită, privind acuratețea sau exhaustivitatea.



NOTĂ: Acest monitor are certificat ENERGY STAR.

Acest produs se califică pentru ENERGY STAR cu setările prestabilite din fabrică, care pot fi restaurate prin funcția „Factory Reset” (Resetare valori din fabrică) din meniul OSD. Modificarea setărilor prestabilite din fabrică sau activarea altor funcții poate duce la creșterea consumului de energie, ceea ce ar putea duce la depășirea limitei specificate pentru ENERGY STAR.



Caracteristici fizice

Model	P2720D
Tip de cablu de semnal	<ul style="list-style-type: none">• Digital: DP, 20 pini• Magistrală serială universală: USB, 9 pini.
Dimensiuni (cu suport)	
Greutate (extins)	525,3 mm (20,68 inchi)
Înălțime (comprimat)	395,3 mm (15,56 inchi)
Lățime	611,6 mm (24,08 inchi)
Adâncime	185,0 mm (7,28 inchi)
Dimensiuni (fără suport)	
Înălțime	364,1 mm (14,34 inchi)
Lățime	611,6 mm (24,08 inchi)
Adâncime	43,6 mm (1,72 inchi)
Dimensiuni suport	
Greutate (extins)	418,4 mm (16,47 inchi)
Înălțime (comprimat)	371,0 mm (14,61 inchi)
Lățime	245,0 mm (9,65 inchi)
Adâncime	185,0 mm (7,28 inchi)
Greutate	
Greutate cu ambalaj	9,13 kg (20,13 lb)
Greutate cu ansamblul suportului și cabluri	6,87 kg (15,15 lb)
Greutate fără ansamblul suportului (fără cabluri)	4,57 kg (10,08 lb)
Greutatea ansamblului suportului	1,85 kg (4,08 lb)
Luciu ramă frontală	Ramă neagră, 2 - 4 unități de strălucire



Caracteristici de mediu

Model	P2720D
Standarde de compatibilitate	
<ul style="list-style-type: none">• Monitor certificat ENERGY STAR• EPEAT înregistrat unde este cazul. Înregistrarea EPEAT variază în funcție de țară. Consultați adresa www.epeat.net pentru starea înregistrării în funcție de țară.• TCO Certified.• Conformitate RoHS• Monitor fără BFR/PVC (excluzând cablurile externe)• Îndeplinește cerințele NFPA 99 privind scurgerile de curent.• Sticlă fără arsenic și fără mercur numai pentru panou• Funcția Energy Gauge (Indicator energie) afișează nivelul de energie consumat de monitor în timp real.	
Temperatură	
În stare de funcționare	între 0 și 40 °C
Oprit	<ul style="list-style-type: none">• Depozitare: între -20 și 60 °C• Transport: între -20 și 60 °C
Umiditate	
În stare de funcționare	între 10 și 80% (fără condensare)
Oprit	<ul style="list-style-type: none">• Depozitare: între 10 și 90 % (fără condensare)• Transport: între 10 și 90 % (fără condensare)
Altitudine	
În stare de funcționare (maximă)	5.000 m (16.400 ft)
Oprit (maximă)	12.192 m (40.000 ft)
Disipare termică	<ul style="list-style-type: none">• 188,10 BTU/h (maxim)• 82,08 BTU/h (normal)



Conector DisplayPort

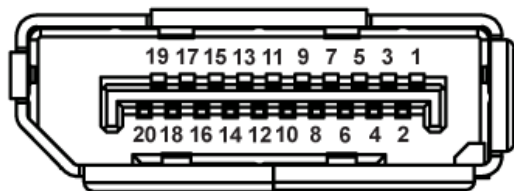

Număr de pini	20 pini ai cablului de semnal conectat
1	ML0 (p)
2	GND
3	ML0 (n)
4	ML1 (p)
5	GND
6	ML1 (n)
7	ML2 (p)
8	GND
9	ML2 (n)
10	ML3 (p)
11	GND
12	ML3 (n)
13	GND
14	GND
15	AUX (p)
16	GND
17	AUX (n)
18	Detectare cuplare rapidă
19	Re-PWR
20	+3,3 V DP_PWR



Interfață magistrală universală serială (USB)

Această secțiune vă oferă informații despre mufele USB disponibile pe monitor.

NOTĂ: Acest monitor este compatibil cu tehnologia de viteză superioară USB 3.0 și de viteză ridicată USB 2.0.

Viteză de transfer	Frecvență date	Consum de energie*
Viteză superioară	5 Gbps	4,5 W (max., fiecare mufă)
Viteză ridicată	480 Mbps	4,5 W (max., fiecare mufă)
Viteză normală	12 Mbps	4,5 W (max., fiecare mufă)

Viteză de transfer	Frecvență date	Consum de energie*
Viteză ridicată	480 Mbps	2,5 W (max., fiecare mufă)
Viteză normală	12 Mbps	2,5 W (max., fiecare mufă)
Viteză redusă	1,5 Mbps	2,5 W (max., fiecare mufă)

Conector USB 3.0 în sens ascendent

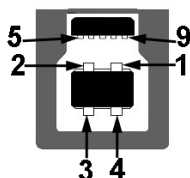

Număr de pini	9 pini ai conectorului
1	VCC
2	D-
3	D+
4	GND
5	SSTX-
6	SSTX+
7	GND



8	SSRX-
9	SSRX+

Conector USB 3.0 în sens descendent



Număr de pini	9 pini ai conectorului
1	VCC
2	D-
3	D+
4	GND
5	SSRX-
6	SSRX+
7	GND
8	SSTX-
9	SSTX+

Conector USB 2.0 în sens descendent

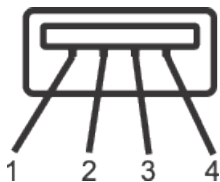

Număr de pini	4 pini ai conectorului
1	VCC
2	DMD
3	DPD
4	GND



Mufe USB

- O mufă USB 3.0 în sens ascendent - dedesubt
- Două mufe USB 2.0 în sens descendent - dedesubt
- Două mufe USB 3.0 în sens descendent - lateral



NOTĂ: Caracteristica USB 3.0 necesită un computer compatibil cu USB 3.0.



NOTĂ: Interfața USB a monitorului funcționează numai dacă monitorul este pornit sau în Modul Așteptare. Dacă opriți monitorul și îl reporniți, reluarea funcționării normale a perifericelor atașate poate dura câteva secunde.



Conectare Plug and play

Puteți instala monitorul în orice sistem compatibil cu Plug and Play. Monitorul îi furnizează automat sistemului computerului datele de identificare ale afișajului extins (EDID) utilizând protocoalele de tip canal de date ale afișajului (DDC) astfel încât sistemul să se poate configura singur și să optimizeze setările monitorului. Majoritatea instalărilor de monitoare se face automat; selectați alte setări, dacă doriți. Pentru informații suplimentare despre schimbarea setărilor monitorului, consultați [Funcționarea monitorului](#).

Calitatea monitorului LCD și politica privind pixelii

În timpul procesului de fabricație a monitoarelor LCD, nu este ceva neobișnuit ca unul sau mai mulți pixeli să rămână într-o stare neschimbată, dar aceștia sunt greu de deosebit și nu împiedică calitatea afișajului sau capacitatea de utilizare. Pentru informații suplimentare despre calitatea monitoarelor Dell și politica pixelilor, consultați site-ul Dell Support la adresa www.dell.com/support/monitors.

Îndrumări privind întreținerea

Curățarea monitorului

 **AVERTIZARE: Înainte de a curăța monitorul, scoateți din priză cablul de alimentare al monitorului.**

 **PRECAUȚIE: Citiți și urmați [Instrucțiunile privind siguranța înainte de a curăța monitorul](#).**



Pentru eficiență, urmați instrucțiunile din lista de mai jos la despachetarea, curățarea sau manevrarea monitorului:

- Pentru a curăța ecranul, umeziți ușor o cârpă moale și curățați cu apă. Dacă este posibil, utilizați un șervețel special de curățat ecranul sau o soluție adecvată pentru pelicula antistatică. Nu utilizați benzen, diluant, amoniac, substanțe de curățare abrazive sau aer comprimat.
- Utilizați o cârpă ușor umezită pentru a curăța monitorul. Evitați utilizarea oricăror detergenți, deoarece unii detergenți lasă o peliculă lăptoasă pe monitor.
- Dacă observați praf alb atunci când despachetați monitorul, ștergeți-l cu o lavetă.
- Manevrați monitorul cu atenție, deoarece este posibil ca un monitor de culoare neagră să se zgârie și să prezinte urme de uzură albe.
- Pentru a menține la cel mai înalt nivel calitatea imaginii monitorului, utilizați un economizor de ecran cu schimbare dinamică și opriți monitorul dacă nu îl utilizați.



Montarea monitorului

Prinderea suportului

-  **NOTĂ:** Monitorul este livrat din fabrică fără a avea suportul montat.
-  **NOTĂ:** Aceste instrucțiuni sunt valabile pentru un monitor cu suport. Dacă achiziționați un suport de la un terț, consultați instrucțiunile din ghidul de montare al suportului respectiv.

Pentru a fixa suportul monitorului.

1. Respectați instrucțiunile de pe clapele de carton pentru a scoate suportul din tamponul de sus care îl fixează.
2. Introduceți complet corpurile bazei suportului base în fanta suportului.
3. Ridicați urechea șurubului și rotiți șurubul în sensul acelor de ceasornic.
4. După strângerea completă a șurubului, pliați urechea șurubului la nivel, în adâncitură.

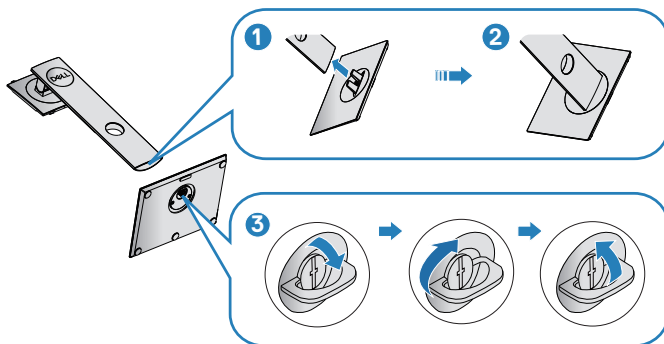

5. Ridicați capacul pentru a expune suprafața VESA pentru ansamblul suportului.



6. Prindeți ansamblul suportului de monitor.
- a. Potriveți cele două lamele din partea de sus a suportului în canelurile de pe spatele monitorului.
 - b. Apăsați suportul în jos până când se fixează la locul său.

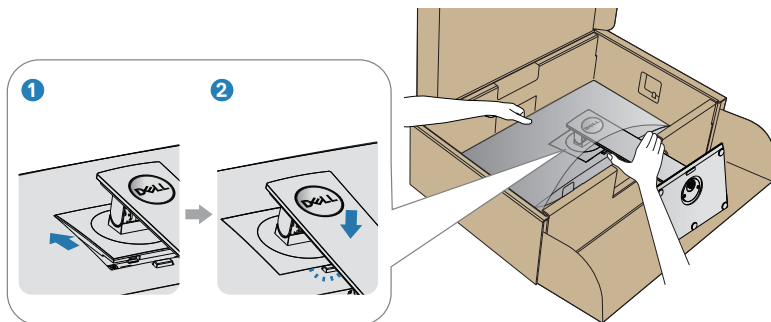

7. Așezați monitorul în poziție verticală.



Conectarea monitorului

⚠ AVERTIZARE: Înainte de a efectua orice procedură din această secțiune, respectați **Instrucțiunile privind siguranța**.

✎ NOTĂ: Nu conectați toate cablurile simultan la computer. Vă recomandăm să treceți cablurile prin gaura de organizare a cablurilor înainte de a le conecta la monitor.

Pentru a conecta monitorul la computer:

1. Opriti computerul și deconectați cablul de alimentare.
2. Conectați cablul DP de la monitor la computer.

Conectarea cablului DP și USB 3.0

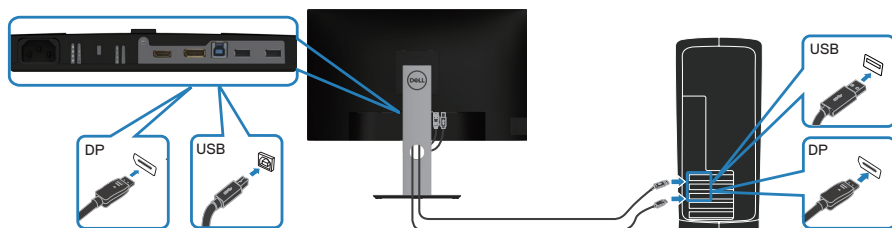

1. Conectați cablul USB ascendent (furnizat împreună cu monitorul) la un port USB 3.0 corespunzător de pe computer. (Consultați [Vedere de jos](#) pentru detalii.)
2. Conectați perifericele USB 3.0 la mufele USB 3.0 în sens descendent ale monitorului.
3. Conectați cablurile de alimentare de la computer și de la monitor la o priză de perete.



Organizarea cablurilor

Utilizați fanta de organizare a cablurilor pentru a direcționa cablurile conectate la monitor.

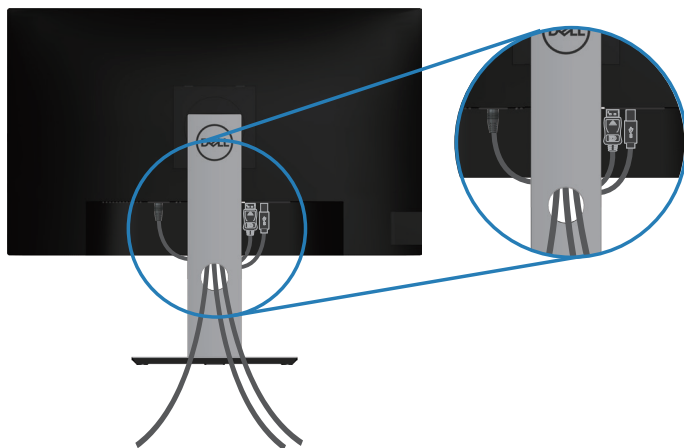

Scoaterea suportului

- ✎ **NOTĂ:** Pentru a preveni zgârierea ecranului la scoaterea suportului, asigurați-vă că monitorul este așezat pe o suprafață moale și curată.
- ✎ **NOTĂ:** Procedura următoare este valabilă doar pentru suportul livrat împreună cu monitorul. În cazul în care conectați un suport terț, consultați documentația livrată împreună cu acesta.

Pentru a demonta suportul:

1. Așezați monitorul pe o lavetă moale sau pe o pernă.
2. Țineți apăsat butonul de eliberare a suportului.
3. Ridicați suportul din monitor.

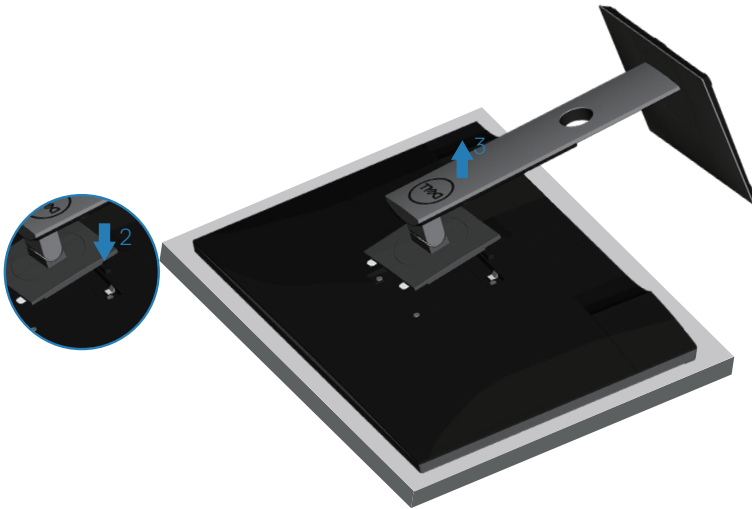

Montarea pe perete (opțional)

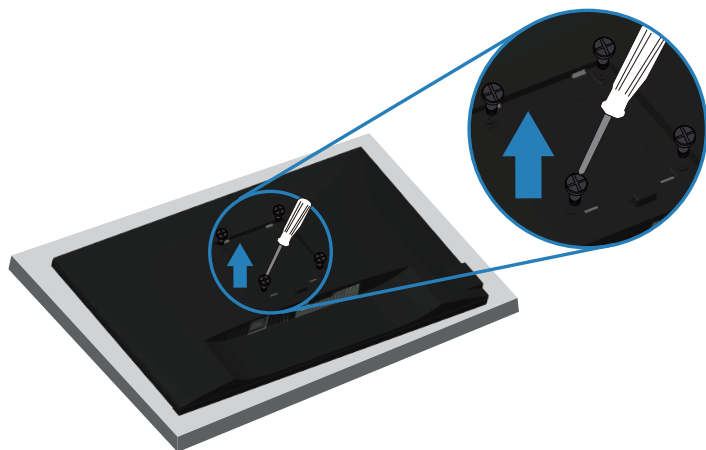

(Dimensiune șurub: M4 x 10 mm).

Consultați documentația livrată cu setul de montare la perete compatibil cu VESA.

1. Așezați monitorul pe o lavetă moale sau o pernă, la marginea biroului.
2. Scoateți suportul. Consultați [Scoaterea suportului](#) pentru detalii.
3. Strângeți cele patru șuruburi care fixează panoul pe monitor.
4. Atașați pe monitor suportul de montare din setul de montare pe perete.
5. Pentru a monta monitorul pe perete, consultați documentația livrată cu setul de montare la perete.

 **NOTĂ: A se utiliza numai cu suportul de perete CSA sau GS din lista UL cu greutatea minimă/sarcină de 18,28 kg.**



Funcționarea monitorului

Porniți monitorul

Apăsați pe butonul  pentru a porni monitorul.

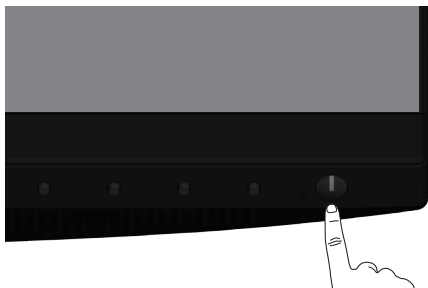

Opțiuni referitoare la limbă

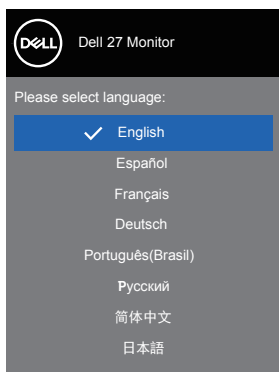



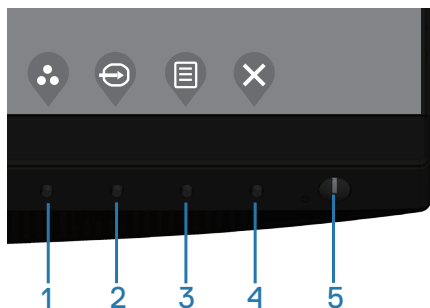

Utilizarea butoanelor de control

Utilizați butoanele de comandă de pe partea din față a monitorului pentru a regla setările monitorului.



Butoane de control

Tabelul următor descrie butoanele de control





Butoanede control	Descriere
1  Shortcut key (Tastă de comandă rapidă)/ Preset Modes (Moduri prestabilite)	Utilizați acest buton pentru a alege dintr-o listă de moduri prestabilite.
2  Shortcut key (Tastă de comandă rapidă)/ Input Source (Sursă de intrare)	Utilizați meniul surselor de intrare pentru a selecta între diferite semnale video care se pot conecta la monitor.
3  Menu (Meniu)	Utilizați butonul Menu (Meniu) pentru a lansa afișajul pe ecran (OSD) și pentru a selecta meniul OSD. Consultați Accesarea meniului OSD .
4  Exit (Ieșire)	Utilizați acest buton pentru a reveni la meniul principal sau pentru a ieși din meniul principal OSD.
5  Buton de pornire/oprire (cu indicator luminos de alimentare)	Pentru a porni sau opri monitorul. Culoarea albă continuă a indicatorului luminos indică faptul că monitorul este pornit și funcționează normal. Culoarea albă intermitent indică faptul că monitorul este în modul de așteptare.

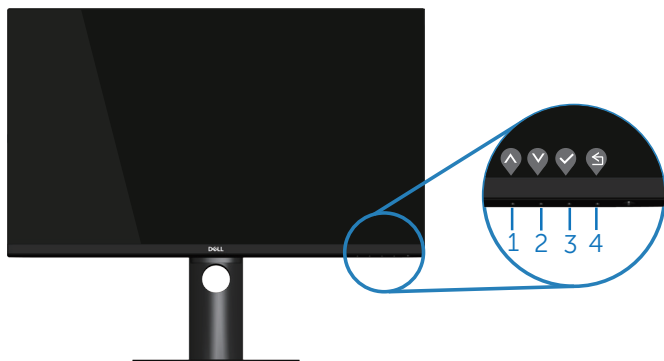

Comenzile OSD

Utilizați butoanele de comandă de pe partea din față a monitorului pentru a regla setările imaginii.



	Butoane de control	Descriere
1	 Sus	Utilizați butonul Sus pentru a crește valorile sau pentru a merge în sus în meniu.
2	 Jos	Utilizați butonul Jos pentru a descrește valorile sau pentru a merge în jos în meniu.
3	 OK	Utilizați butonul OK pentru a confirma selecția în meniu.
4	 Înapoi	Utilizați butonul Înapoi pentru a reveni la meniul anterior.











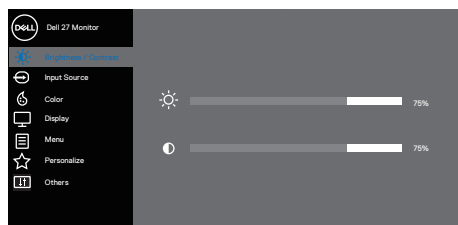



Utilizarea meniului afișat pe ecran (OSD)

Accesarea meniului OSD





NOTĂ: Orice modificare se salvează în mod automat atunci când treceți la alt meniu, ieșiți din meniul OSD sau așteptați ca meniul OSD să se închidă automat.

1. Apăsați pe butonul  pentru a afișa meniul principal OSD.



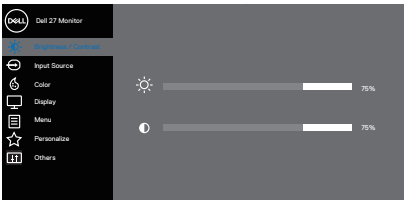



2. Apăsați pe butoanele  și  pentru a vă deplasa între opțiunile setărilor. Când treceți de la o pictogramă la alta, opțiunea este evidențiată.
3. Apăsați o dată pe butonul  sau  sau  pentru a activa opțiunea evidențiată.
4. Apăsați pe butonul  și  pentru a selecta parametrul dorit.
5. Apăsați pe  și apoi utilizați butoanele  și , în funcție de indicatoarele din meniu, pentru a efectua modificările.
6. Selectați  pentru a reveni la meniul anterior sau  pentru a accepta și a reveni la meniul anterior.

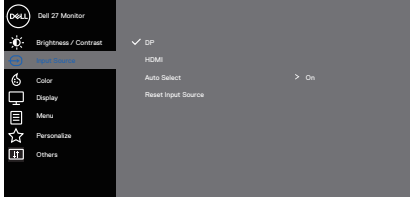

Pictogramă	Meniuri și submeniuri	Descriere
	<p>Brightness/ Contrast (Luminozitate/ Contrast)</p>	<p>Utilizați acest meniu pentru a activa reglajul Brightness/Contrast (Luminozitate/Contrast).</p> 
	<p>Brightness (Luminozitate)</p>	<p>Luminozitatea reglează strălucirea retroiluminării. Apăsați pe butonul  pentru a mări luminozitatea și apăsați pe butonul  pentru a o reduce (min. 0/max. 100).</p>
	<p>Contrast</p>	<p>Reglați mai întâi luminozitatea, apoi reglați contrastul numai dacă este necesar un reglaj suplimentar.</p> <p>Apăsați pe butonul  pentru a mări contrastul și apăsați pe butonul  pentru a-l reduce (min. 0/ max. 100).</p> <p>Funcția contrast reglează diferența dintre întunecimea și luminozitatea ecranului monitorului.</p>

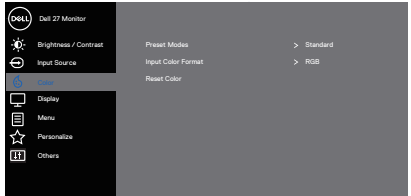

	<p>Input Source (Sursă de intrare)</p>	<p>Utilizați meniul surselor de intrare pentru a selecta între diferite semnale video care se pot conecta la monitor.</p> 
	<p>DP</p>	<p>Selecționați intrarea DP atunci când utilizați conectorul DP. Apăsați pe  pentru a selecta sursa de intrare DP.</p>
	<p>HDMI</p>	<p>Selecționați intrarea HDMI atunci când utilizați conectorul HDMI. Apăsați pe  pentru a selecta sursa de intrare HDMI.</p>
	<p>Auto Select (Selectare automată)</p>	<p>Alegeți selectarea automată pentru a căuta semnalele de intrare disponibile.</p>
	<p>Reset Input Source (Resetare sursă de intrare)</p>	<p>Selecționați această opțiune pentru a restaura sursa de intrare principală.</p>
	<p>Color (Culoare)</p>	<p>Utilizați opțiunea pentru a regla modul de setare a culorilor.</p> 



Preset Modes (Moduri prestabilite)













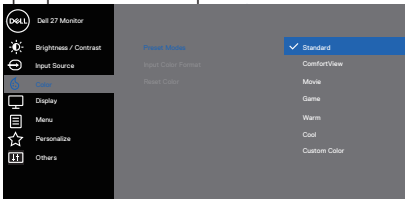

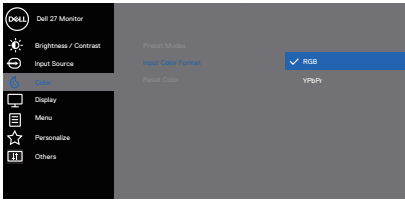

Atunci când selectați **preset modes (modurile presetate)**, puteți alege între **Standard**, **ComfortView**, **Movie (film)**, **Game (joc)**, **Warm (cald)**, **Cool (rece)**, sau **Custom color (culoare particularizată)** din listă.

- **Standard:** Încarcă setările de culoare implicite ale monitorului. Acesta este modul prestabilit implicit.
- **ComfortView:** Scade nivelul luminii albastre emise de ecran pentru ca vizionarea să fie mai comodă pentru ochi.



 **NOTĂ:** Pentru a reduce riscul de solicitare a ochilor și de apariție a durerilor la nivelul gâtului/brațelor/spatelui/umerilor atunci când utilizați monitorul pentru perioade lungi de timp, vă sugerăm:

- să păstrați o distanță de 20 - 28 inch (50 - 70 cm) între ochi și ecran;
- să clipiți frecvent pentru a vă hidrata sau umezi ochii atunci când lucrați la monitor;
- să luați pauze regulate și frecvente timp de 20 de minute la fiecare două ore;
- să vă îndepărtați privirea de la monitor și să priviți la un obiect aflat la o distanță de 20 de metri de cel puțin 20 de secunde în timpul pauzelor;
- să efectuați întinderi pentru a elimina tensiunea de la nivelul gâtului/brațelor/umerilor în timpul pauzelor.
- **Movie (Film):** Încarcă setările de culoare ideale pentru filme.
- **Game (Joc):** Încarcă setările de culoare ideale pentru majoritatea jocurilor.
- **Warm (Cald):** Crește temperatura de culoare. Ecranul pare mai cald cu o nuanță roșiatică/gălbuie.
- **Cool (Rece):** Descrește temperatura de culoare. Ecranul apare mai rece cu o nuanță albastruie.
- **Custom Color (Culoare particularizată):** Vă permite să reglați manual setările de culoare.



		<p>Apăsați pe butoanele  și  pentru a regla valorile celor trei culori (R, G, B) și pentru a crea modul propriu al culorile prestabilite.</p>  <p style="text-align: right;">   </p>
	<p>Input Color Format (Intrare format culoare)</p>	<p>Vă permite să setați modul de intrare video:</p> <ul style="list-style-type: none"> • RGB: Selectați această opțiune dacă monitorul este conectat la un computer sau player DVD prin cablul HDMI. • YPbPr: Selectați această opțiune dacă playerul DVD acceptă numai ieșirea YPbPr.  <p style="text-align: right;">   </p>
	<p>Hue (Nuanță)</p>	<p>Această caracteristică comută culoarea imaginii video la verde sau mov. Se utilizează pentru a regla culoarea dorită a tonalității pielii. Utilizați  sau  pentru a ajusta nuanța de la 0 la 100.</p> <p>Apăsați pe  pentru a crește degradarea verde a imaginii video.</p> <p>Apăsați pe  pentru a crește degradarea mov a imaginii video.</p> <p> NOTĂ: Reglarea nuanței este disponibilă numai atunci când selectați modul Film și Joc.</p>

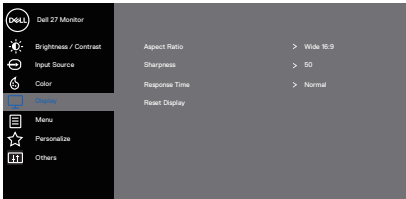

	<p>Saturation (Saturație)</p>	<p>Această caracteristică poate regla saturația culorilor imaginii video. Utilizați ▲ sau ▼ pentru a ajusta saturația de la 0 la 100.</p> <p>Apăsați pe ▲ pentru a crește aspectul monocrom al imaginii video.</p> <p>Apăsați pe ▼ pentru a crește aspectul policrom al imaginii video.</p> <p> NOTĂ: Reglarea saturației este disponibilă numai atunci când selectați modul Film și Joc.</p>
	<p>Reset Color (Resetare culoare)</p>	<p>Permite revenirea setărilor de culoare ale monitorului la valorile din fabrică.</p>
	<p>Display (Afișaj)</p>	<p>Utilizați opțiunea afișaj pentru a regla imaginea.</p>  <p style="text-align: right;">▲ ▼ ▷ ✕</p> <p>Aspect Ratio (Raport aspect)</p> <p>Reglează raportul imaginii la lat 16:9, 4:3 sau 5:4</p> <p>Sharpness (Claritate)</p> <p>Această imagine poate face ca imaginea să fie mai clară sau mai estompată. Utilizați ▲ sau ▼ pentru a regla claritatea de la 0 la 100.</p> <p>Response Time (Timp de răspuns)</p> <p>Utilizatorul poate selecta între rapid și normal.</p> <p>Reset Display (Resetare afișaj)</p> <p>Selectați această opțiune pentru a restaura setările implicite ale afișajului.</p>





Menu (Meniu)

Selectați această opțiune pentru a regla setările OSD, cum ar fi, limbile OSD, durata de afișare a meniului pe ecran etc.

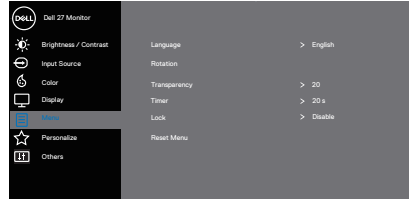

Language (Limbă)

Opțiunile de limbă setează meniul OSD la una dintre cele opt limbi disponibile: Engleză, Spaniolă, Franceză, Germană, Portugheză braziliană, Rusă, Chineză simplificată sau Japoneză.

Rotation (Rotire)

Rotește meniul OSD cu 90 de grade în sens contrar acelor de ceasornic. Puteți ajusta meniul în funcție de rotirea afișajului.

Transparency (Transparență)

Selectați această opțiune pentru a modifica transparența meniului apăsând pe butoanele ▲ și ▼ de la 0 la 100.

Timer (Temporizator)

Durata de afișare a meniului OSD: Setează durata pentru care meniul OSD va rămâne activ după ultima apăsare a unui buton.

Utilizați ▲ sau ▼ pentru a regla glisorul în intervale de o secundă, de la 5 la 60 de secunde.

Lock (Blocare)

Controlează accesul utilizatorului la reglaje. Utilizatorul poate selecta una dintre opțiunile următoare: Butoane de meniu, buton Alimentare, Butoane Meniu + Alimentare, Dezactivare. (Pentru informații suplimentare, consultați [Blocarea butoanelor Meniu și Alimentare](#)).

Reset Menu (Resetare meniu)

Resetați toate setările meniului OSD la valorile prestabilite din fabrică.





Personalize (Personalizare)

Selectați această opțiune pentru a ajusta setările de personalizare.

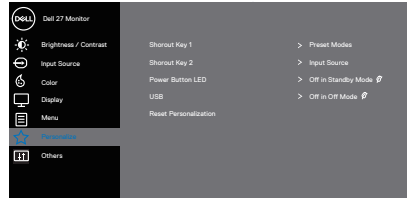

Shortcut Key 1 (Tastă comandă rapidă 1)



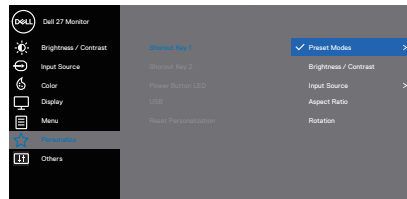

Utilizatorul poate selecta una dintre opțiunile următoare: Preset modes (Moduri prestabilite), Brightness/Contrast (Luminozitate/Contrast), Input source (Sursă de intrare), Aspect ratio (Raport de aspect), Rotation (Rotație) pentru a seta Shortcut Key 1 (Tastă comandă rapidă 1).

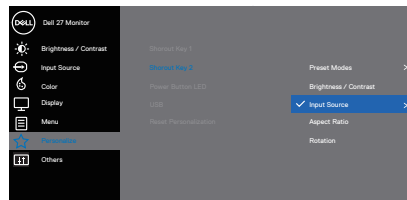

Shortcut Key 2 (Tastă comandă rapidă 2)

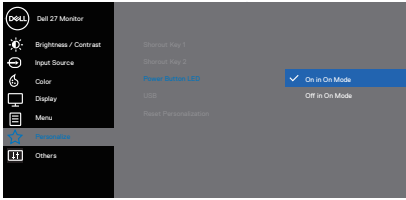
Utilizatorul poate selecta una dintre opțiunile următoare: Preset modes (Moduri prestabilite), Brightness/Contrast (Luminozitate/Contrast), Input source (Sursă de intrare), Aspect ratio (Raport de aspect), Rotation (Rotație) pentru a seta Shortcut Key 2 (Tastă comandă rapidă 2).

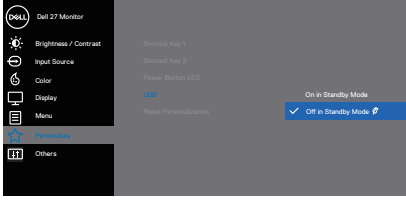

<p>Power Button LED (Led buton de alimentare)</p>	<p>Vă permite să setați indicatorul LED de alimentare la On in On mode (Aprins când monitorul este activ) sau Off in On Mode (Stins când monitorul este activ) pentru a economisi energie.</p>	 <p style="text-align: right;">  </p>
<p>USB</p>	<p>Vă permite să activați sau să dezactivați funcția USB cât timp monitorul este în stare de veghe.</p> <p> NOTĂ: Activarea sau dezactivarea funcției USB în starea de veghe este disponibilă numai dacă este deconectat cablul USB în sens ascendent. Această opțiune va fi inactivă dacă este conectat cablul USB în sens ascendent.</p>	 <p style="text-align: right;">  </p>
<p>Reset Personalization (Resetare personalizare)</p>	<p>Resetați toate setările din meniul de personalizare la setările implicite.</p>	





Others (Altele)

Selecțai această opțiune pentru a ajusta setările meniului OSD, precum DDC/CI, condiționarea LCD și așa mai departe.

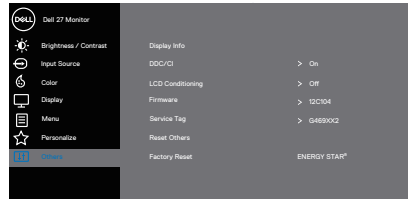

Display Info (Informații afișaj)

Afișează setările actuale ale monitorului.

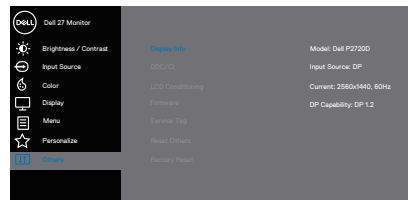

DDC/CI

DDC/CI (canal de date ale afișajului/interfață de comandă) permite reglarea parametrilor monitor (luminozitate, balanță de culori etc) prin intermediul software-ului de pe computer. Puteți dezactiva această caracteristică selectând off (oprire).

Activați această caracteristică (prin selectare) pentru funcționarea și utilizarea optimă a monitorului.

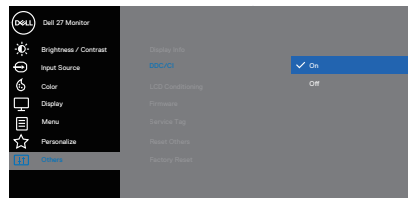

LCD Conditioning (Condiționare LCD)

Ajută la reducerea cazurilor minore de remanență a imaginii. În funcție de nivelul de remanență a imaginii, începerea rulării programului poate să dureze. Pentru a activa condiționarea LCD, selecțai On (pornire).

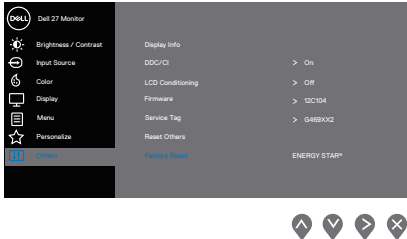

	<p>Firmware</p>	<p>Afișează versiunea firmware pentru afișaj.</p>
	<p>Service Tag (Etichetă de service)</p>	<p>Afișează numărul etichetei de service a afișajului. Service Tag (Eticheta de service) este un identificator alfanumeric unic care permite Dell să identifice specificațiile de produs și să acceseze informațiile privind garanția.</p> <p> NOTĂ: Service Tag (Eticheta de service) este imprimată, de asemenea, pe o etichetă situată pe spatele capacului.</p>
	<p>Resetare Others (Resetare altele)</p>	<p>Resetați toate setările de la meniul de setare Others (Altele) la valorile prestabilite din fabrică.</p>
	<p>Factory Reset (Resetare la valorile din fabrică)</p>	<p>Restaurați toate valorile la setările prestabilite din fabrică. Acestea sunt și setările utilizate pentru testele ENERGY STAR®.</p> 

 **NOTĂ: Monitorul are o caracteristică încorporată de calibrare automată a luminozității pentru a compensa îmbătrânirea ledurilor.**



Blocarea butoanelor Meniu și Alimentare

Controlează accesul utilizatorului la reglaje.

Setarea prestabilită a funcției de blocare a butoanelor de Meniu și Alimentare este dezactivare.

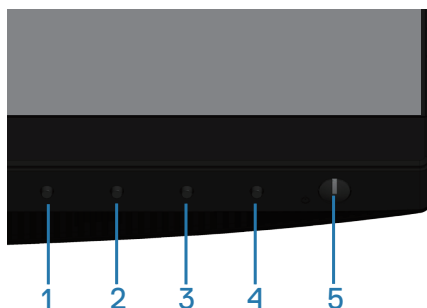



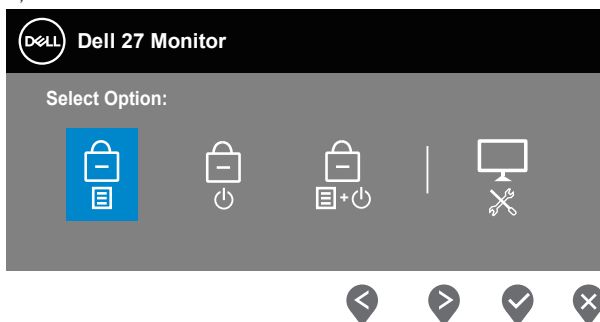

Pentru a intra în meniul de blocare: Mențineți apăsată tasta leșire (butonul 4) timp de 4 secunde pentru a afișa meniul de blocare (când butoanele Meniu și Alimentare sunt deblocate), apare un meniu de blocare și este amplasat în colțul din dreapta jos al ecranului de afișare.

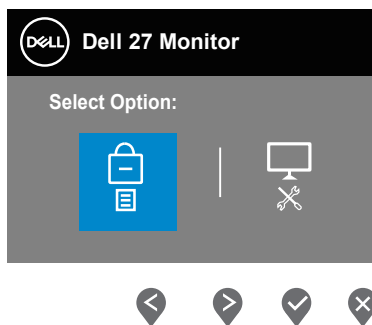

Pentru a intra în meniul de deblocare: Mețțineți apăsată tasta leșire (butonul 4) timp de 4 secunde pentru a afișa meniul de blocare (când butoanele Meniu și Alimentare sunt blocate), apare un meniu de deblocare și este amplasat în colțul din dreapta jos al ecranului de afișare.



Există trei niveluri de blocare.

	Meniu	Descriere
1	Menu Buttons (Butoanele Meniu) 	Dacă ați selectat „Menu Buttons” (Butoanele Meniu), utilizatorul nu mai poate face niciun fel de reglaj. Toate butoanele sunt blocate, cu excepția butonului Alimentare.
2	Power Button (Buton Alimentare) 	Dacă ați selectat „Power Button” (Butonul Alimentare), utilizatorul nu mai poate opri acum afișajul de la butonul Alimentare.
3	Menu + Power Buttons (Butoanele Meniu + Alimentare) 	Dacă ați selectat „Menu + Power Buttons” (Butoanele Meniu + Alimentare), utilizatorul nu mai poate face niciun fel de reglaj și butonul Alimentare este blocate.
4	Diagnosticări încorporate 	Consultați Diagnosticări încorporate pentru informații suplimentare.

 **NOTĂ: Pentru a accesa meniul de blocare sau de deblocare – apăsați și mențineți apăsată tasta leșire (butonul 4) timp de 4 secunde.**

Pictograma  va apărea în centrul ecranului de afișare atunci când există următoarele condiții, ceea ce înseamnă că butoanele Meniu și Alimentare sunt în stare de blocare.

1. Apăsați pe tasta Sus (butonul 1), tasta Jos (butonul 2), tasta Meniu (butonul 3) sau tasta leșire (butonul 4) atunci când este activă starea de blocare a „Menu Buttons” (Butoanelor Meniu).
2. Apăsați pe tasta Alimentare (butonul 5) atunci când este activă starea de blocare a „Power Button” (Butonului Alimentare).
3. Apăsați pe orice buton al monitorului dacă acesta este în starea de blocare a „Menu + Power Buttons” (Butoanelor Meniu + Alimentare).

Dacă butoanele Meniu și Alimentare sunt în starea de blocare, mențineți apăsată tasta leșire (butonul 4) timp de 4 secunde pentru a accesa meniul de deblocare. Apoi, alegeți și aplicați pictograma de deblocare  pentru a elibera blocarea butoanelor Meniu și Alimentare.



Mesajele de avertizare ale meniului OSD

Când reglați nivelul de **Brightness (Strălucire)** pentru prima dată, se afișează următorul mesaj:

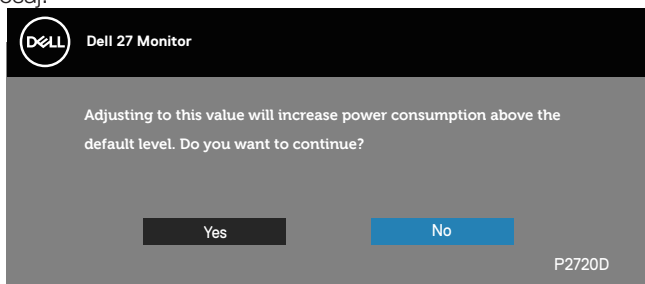

NOTĂ: Dacă selectați **Yes (Da)**, mesajul nu va fi afișat data viitoare când intenționați să modificați setarea de **Strălucire**.

Când **USB** este setat la **On in Standby Mode (Activat în modul așteptare)** pentru prima dată, se afișează următorul mesaj:

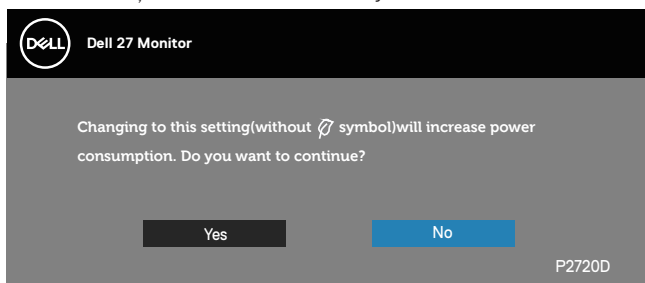

NOTĂ: Dacă selectați **Yes (Da)**, mesajul nu va apărea data viitoare când intenționați să modificați setarea **USB**.

Dacă monitorul nu acceptă o anumită rezoluție, se afișează mesajul următor:

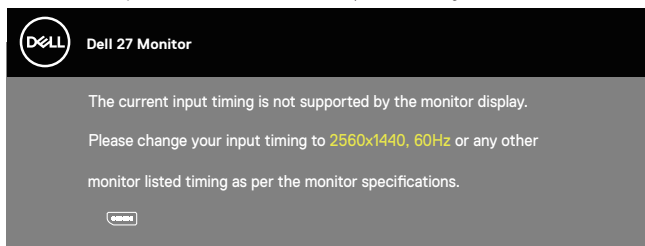

Acest lucru înseamnă că monitorul nu se poate sincroniza cu semnalul primit de la computer. Consultați [Specificațiile monitorului](#) pentru gamele de frecvență orizontală și verticală valabile pentru acest monitor. Modul recomandat este 2560 x 1440. Înainte de dezactivarea funcției **DDC/CI**, se afișează mesajul următor:



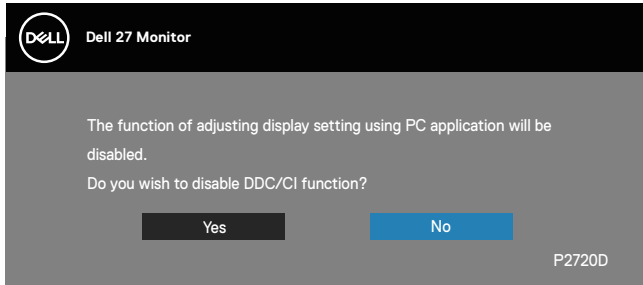

Când monitorul trece la **Standby Mode (modul Așteptare)**, apare mesajul următor:

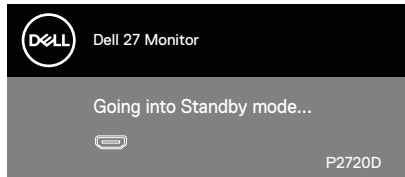

Dacă apăsați pe orice buton, cu excepția celui de alimentare, va apărea mesajul următor, în funcție de intrarea selectată:

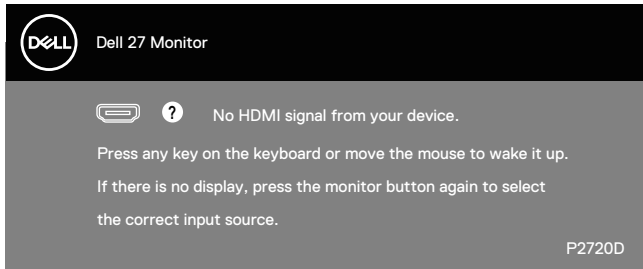

Dacă nu s-a conectat cablul HDMI sau DP, apare o casetă de dialog care plutește, ca mai jos. Monitorul va trece la modul Standby (Așteptare) după 4 minute, dacă rămâne în această stare.



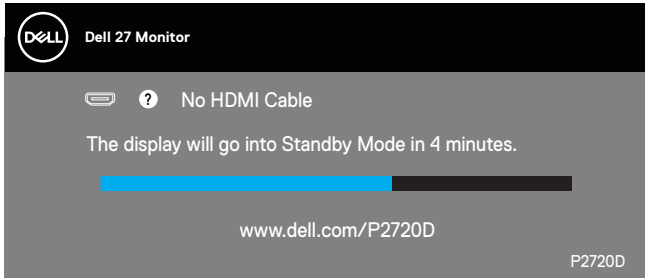

SAU

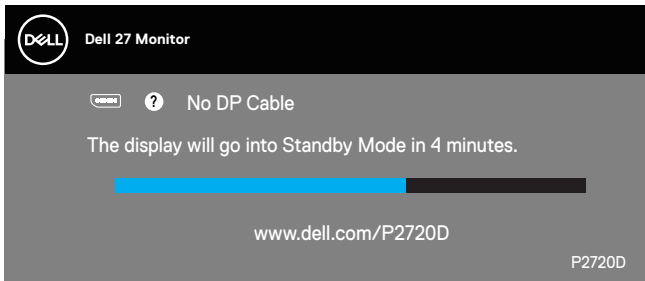

OSD funcționează numai în modul de funcționare normal. Dacă apăsați pe orice buton în modul Standby (Așteptare), se va afișa mesajul următor:

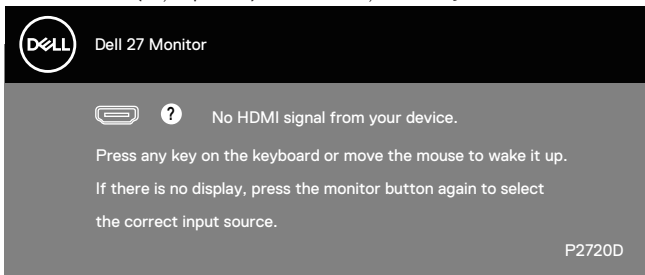

Activați computerul și monitorul pentru a avea acces la OSD.

Consultați [Depanarea](#) pentru informații suplimentare.



Configurarea monitorului

Setarea rezoluției maxime

Pentru a seta rezoluția maximă a monitorului:

În Windows 7, Windows 8, Windows 8.1 și Windows 10:

1. Numai pentru Windows 8 și Windows 8.1, selectați panoul Desktop pentru a comuta desktopul clasic.
2. Faceți clic dreapta pe desktop și faceți clic pe **Screen Resolution (Rezoluție ecran)**.
3. Faceți clic în lista verticală cu rezoluția ecranului și selectați **2560 x 1440**.
4. Faceți clic pe **OK**.

Dacă nu vedeți opțiunea **2560 x 1440**, probabil va trebui să actualizați driverul video. În funcție de computer, finalizați una dintre procedurile următoare:

Dacă aveți un desktop Dell sau un computer portabil:

- Mergeți la www.dell.com/support, introduceți eticheta de service a computerului și descărcați cel mai recent driver al plăcii video.

Dacă utilizați alt computer decât Dell (portabil sau desktop):

- Mergeți la site-ul de asistență al computerului și descărcați cele mai recente drivere video.
- Mergeți la site-ul web al plăcii video și descărcați cele mai recente drivere video.

Dacă aveți un desktop sau un computer portabil Dell cu acces la internet

- Mergeți la www.dell.com/support, introduceți eticheta de service și descărcați cel mai recent driver al plăcii video.
5. După instalarea driverelor adaptorului grafic, încercați să setați rezoluția înapoi la **2560 x 1440**.

 **NOTĂ: Dacă nu puteți seta rezoluția la 2560 x 1440, contactați Dell pentru a afla care este adaptorul grafic care acceptă aceste rezoluții.**



Dacă aveți un desktop, un computer portabil sau o placă video non-Dell

În Windows 7, Windows 8, Windows 8.1 și Windows 10:

1. Numai pentru Windows 8 și Windows 8.1, selectați panoul Desktop pentru a comuta desktopul clasic.
2. Faceți clic dreapta pe desktop și faceți clic pe **Personalization (Personalizare)**.
3. Faceți clic pe **Change Display Settings (Modificare setări de afișare)**.
4. Faceți clic pe **Advanced Settings (Setări complexe)**.
5. Identificați furnizorul controlerului grafic din descrierea din partea de sus a ferestrei (de ex., NVIDIA, ATI, Intel etc.).
6. Consultați site-ul web al furnizorului plăcii grafice pentru driverul actualizat (de exemplu, www.ATI.com SAU www.AMD.com).
7. După instalarea driverelor adaptorului grafic, încercați să setați rezoluția înapoi la **2560 x 1440**.



Utilizarea înclinării, rotirii și prelungirii verticale

NOTĂ: Aceste valori sunt aplicabile suportului livrat împreună cu monitorul. Pentru a configura orice alt suport, consultați documentația livrată împreună cu suportul.

Înclinarea și pivotarea

Cu suportul fixat de monitor, puteți înclina și pivota monitorul pentru a avea un unghi de vizualizare mai comod.

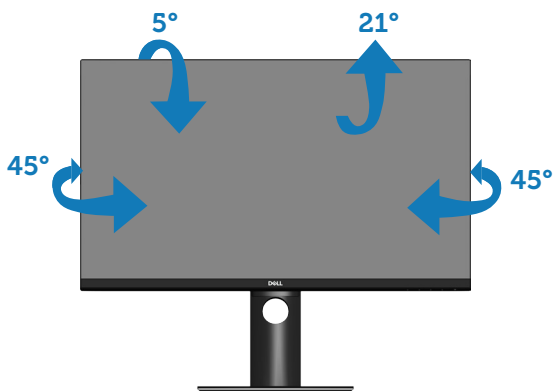

NOTĂ: Monitorul este livrat din fabrică fără a avea suportul montat.

Prelungirea verticală

NOTĂ: Suportul poate fi extins vertical până la 130 mm.

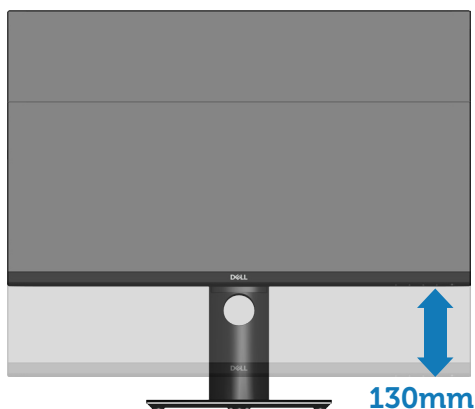

Rotirea monitorului

Înainte de a roti monitorul, acesta trebuie extins la maximum pe verticală ([Prelungirea verticală](#)) și înclinat complet în sus pentru a evita lovirea marginii de jos de monitor.

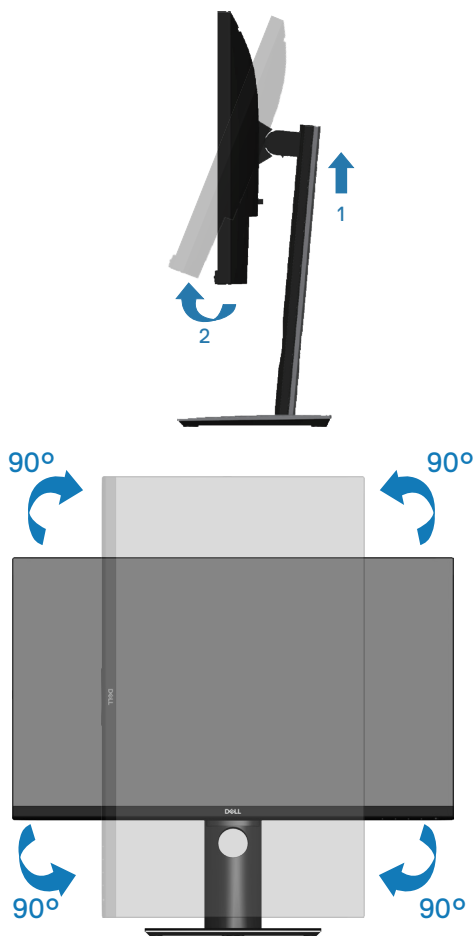

NOTĂ: Pentru a utiliza funcția de rotire a afișajului (vizualizarea de tip peisaj sau portret) cu computerul Dell, aveți nevoie de un driver video actualizat care nu este inclus cu acest monitor. Pentru a descărca driverul pentru placa grafică, accesați www.dell.com/support și consultați secțiunea Descărcare pentru drivere video pentru a găsi cele mai recente versiuni actualizate ale driverului.



 **NOTĂ:** În modul de vizualizare de tip portret, puteți observa o scădere a calității aplicațiilor când se utilizează intensiva grafica (jocuri 3D etc.).

Reglarea setărilor de rotire a afișajului ale sistemului

După ce ați rotit monitorul, trebuie să parcurgeți procedura de mai jos pentru a regla setările de rotire a afișajului ale sistemului.

 **NOTĂ:** Dacă utilizați monitorul împreună cu un computer non-Dell, trebuie să accesați site-ul web al driverului plăcii grafice sau site-ul web al producătorului computerului pentru informații privind rotirea conținutului pe afișaj.

Pentru a regla setările de rotire a afișajului:

1. Faceți clic dreapta pe desktop și faceți clic pe **Properties (Proprietăți)**.
2. Selectați fila **Settings (Setări)** și faceți clic pe **Advanced (Complex)**.
3. Dacă aveți placă grafică ATI, selectați fila **Rotation (Rotire)** și setați rotirea preferată.
4. Dacă aveți o placă grafică nVidia, faceți clic pe fila **nVidia**, în coloana din partea stângă selectați **NVRotate** și apoi selectați rotirea preferată.
5. Dacă aveți o placă grafică Intel®, selectați fila grafică **Intel**, faceți clic pe **Graphic Properties (Proprietăți Grafice)**, selectați fila **Rotation (Rotire)** și apoi setați rotirea dorită.

 **NOTĂ:** Dacă nu vedeți opțiunea de rotire sau aceasta nu funcționează corect, accesați www.dell.com/support și descărcați cel mai recent driver pentru placa dvs. grafică.



Depanarea

⚠ AVERTIZARE: Înainte de a efectua orice procedură din această secțiune, respectați [Instrucțiunile privind siguranța](#).

Testare automată

Monitorul vă oferă caracteristica de testare automată care vă permite să verificați dacă monitorul funcționează corect. Dacă monitorul și computerul sunt corectate în mod adecvat, dar ecranul monitorului rămâne întunecat, rulați testarea automată a monitorului parcurgând etapele următoare:

1. Opriți computerul și monitorul.
2. Deconectați toate cablurile video de la monitor. Astfel, nu trebuie implicat computerul.
3. Porniți monitorul.

Dacă monitorul funcționează corect, detectează faptul că nu există semnal și apare unul dintre mesajele următoare. Când se află în modul de testare automată, ledul de alimentare rămâne alb.

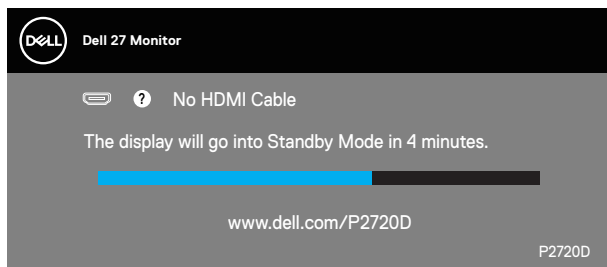

sau

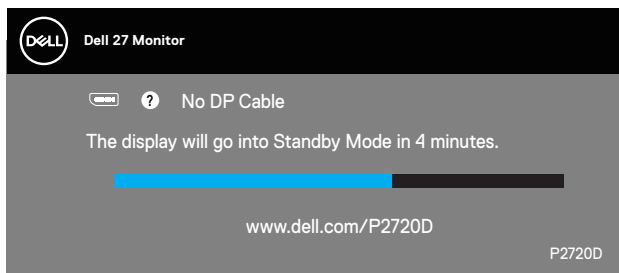

✎ NOTĂ: Această casetă mai apare în timpul funcționării normale a sistemului, dacă este deteriorat sau deconectat cablul video.



4. Opritiți monitorul și reconectați cablul video; apoi, porniți computerul și monitorul.

Dacă monitorul rămâne întunecat după ce reconectați cablurile, verificați controlerul video și computerul.

Diagnosticări încorporate

Monitorul are un instrument de diagnosticare încorporat care vă ajută să stabiliți dacă o anomalie a ecranului este o problemă inerentă a monitorului sau a computerului și plăcii video.

NOTĂ: Puteți rula diagnosticările încorporate numai atunci când cablul video este deconectat și monitorul se află în modul de testare automată.

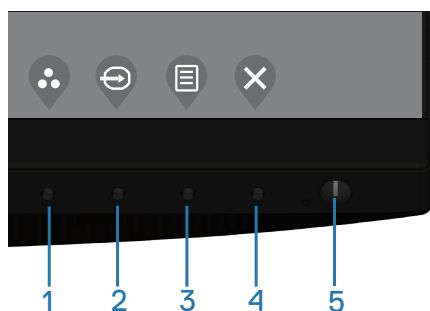

Pentru a rula diagnosticarea încorporată:

1. Asigurați-vă că ecranul este curat (nu există particule de praf pe suprafața ecranului).
2. Deconectați cablurile video de la spatele computerului sau monitorului. Monitorul trece în modul de testare automată.
3. Mențineți apăsată tasta leșire (butonul 4) timp de 4 secunde pentru a accesa meniul de blocare/ deblocare OSD.



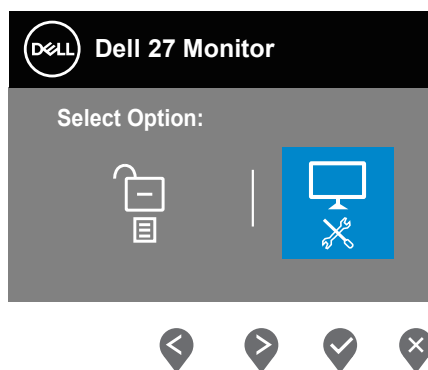
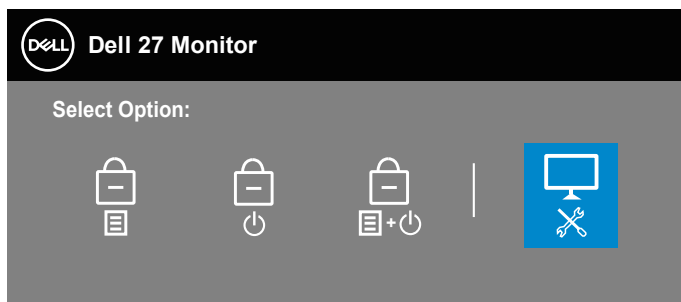

4. Selectați pictograma  pentru a activa diagnosticările încorporate.
5. Verificați cu atenție dacă ecranul are anomalii.
6. Apăsați din nou tasta în Sus (butonul 1) de pe capacul din spate. Culoarea ecranului devine gri.
7. Verificați dacă afișajul are anomalii.
8. Repetați pașii 6 și 7 pentru a verifica afișajul cu ecrane pe roșu, verde, albastru, negru și alb și cu modele de text.

Testul este terminat atunci când apare ecranul de text. Pentru părăsirea funcției, apăsați din nou tasta în Sus (butonul 1).

Dacă nu detectați nicio anomalie a ecranului la utilizarea instrumentului de diagnosticare încorporat, monitorul funcționează corespunzător. Verificați placa video și computerul.



Probleme comune

Tabelul următor conține informații generale despre problemele frecvente ale monitorului pe care le puteți întâlni și soluțiile posibile:

Simptome comune	Soluții posibile
Lipsă semnal video/ indicator LED de alimentare stins	<ul style="list-style-type: none">● Asigurați-vă că este conectat și fixat corespunzător cablul video care face legătura între monitor și computer.● Verificați dacă priza de curent funcționează corespunzător făcând proba cu orice alt echipament electric.● Asigurați-vă că butonul de alimentare este apăsat.● Asigurați-vă că ați selectat corect sursa de intrare în meniul Input Source (Sursă intrare).
Lipsă semnal video/ indicator LED de alimentare aprins	<ul style="list-style-type: none">● Măriți luminozitatea și contrastul din meniul OSD.● Efectuați testul automat al monitorului.● Verificați să nu existe pini ruși sau îndoiți la conectorul cablului video.● Rulați diagnosticarea încorporată.● Asigurați-vă că ați selectat corect sursa de intrare în meniul Input Source (Sursă intrare).
Focalizare de slabă calitate	<ul style="list-style-type: none">● Eliminați cablurile prelungitoare ale semnalului video.● Resetați monitor la Setări din fabrică (Factory Reset (Resetare la valorile din fabrică)).● Schimbați rezoluția video la raportul de aspect corect.
Imagine video oscilantă/instabilă	<ul style="list-style-type: none">● Resetați monitor la Setări din fabrică (Factory Reset (Resetare la valorile din fabrică)).● Verificați factorii de mediu.● Mutați monitorul în altă încăpere și faceți testul.
Pixeli lipsă	<ul style="list-style-type: none">● Efectuați un ciclu de pornire-oprire.● Pixelii stinși permanent reprezintă un defect normal care poate apărea la tehnologia LCD.● Pentru informații suplimentare despre calitatea monitoarelor Dell și politica pixelilor, consultați site-ul Dell Support la adresa: www.dell.com/support/monitors.



Pixeli blocați	<ul style="list-style-type: none"> • Efectuați un ciclu de pornire-oprire. • Pixelii stinși permanent reprezintă un defect normal care poate apărea la tehnologia LCD. • Pentru informații suplimentare despre calitatea monitoarelor Dell și politica pixelilor, consultați site-ul Dell Support la adresa: www.dell.com/support/monitors.
Probleme privind luminozitatea	<ul style="list-style-type: none"> • Resetați monitor la Setări din fabrică (Factory Reset (Resetare la valorile din fabrică)). • Reglați luminozitatea și contrastul din meniul OSD.
Distorsiune geometrică	<ul style="list-style-type: none"> • Resetați monitor la Setări din fabrică (Factory Reset (Resetare la valorile din fabrică)). • Reglați comenzile pe orizontală și verticală din meniul OSD.
Linii orizontale/ verticale	<ul style="list-style-type: none"> • Resetați monitor la Setări din fabrică (Factory Reset (Resetare la valorile din fabrică)). • Efectuați testarea automată a monitorului și stabiliți dacă aceste linii se regăsesc și în testul automat. • Verificați să nu existe pini rupți sau îndoșiți la conectorul cablului video. • Rulați diagnosticarea încorporată.
Probleme de sincronizare	<ul style="list-style-type: none"> • Resetați monitor la Setări din fabrică (Factory Reset (Resetare la valorile din fabrică)). • Efectuați testarea automată a monitorului pentru a stabili dacă aceste liniile amestecate apar și în testul automat. • Verificați să nu existe pini rupți sau îndoșiți la conectorul cablului video. • Reporniți computerul în modul de siguranță.
Probleme legate de siguranță	<ul style="list-style-type: none"> • Nu efectuați etapele de depanare. • Contactați imediat compania Dell.
Probleme intermitente	<ul style="list-style-type: none"> • Asigurați-vă că este conectat și fixat corespunzător cablul video care face legătura între monitor și computer. • Resetați monitor la Setări din fabrică (Factory Reset (Resetare la valorile din fabrică)). • Efectuați testarea automată a monitorului pentru a stabili dacă problema legată de intermitență apare și în testul automat.



Culoare lipsă	<ul style="list-style-type: none"> • Efectuați testul automat al monitorului. • Asigurați-vă că este conectat și fixat corespunzător cablul video care face legătura între monitor și computer. • Verificați să nu existe pini ruți sau îndoșiți la conectorul cablului video.
Culoare incorectă	<ul style="list-style-type: none"> • Schimbați Color Setting Mode (Mod setare culori) în Color Settings (Setări de culoare) din meniul OSD la Graphics (Grafică) sau Video, în funcție de aplicație. • Încercați mai multe Preset Modes (Moduri presetate) în setările Color (Culoare) din meniul OSD. Reglați valoarea R/G/B în Custom Color (Culoare particularizată) din setările Color (Culoare) ale meniului OSD. • Schimbați Input Color Format (Intrarea formatului de culoare) la RGB sau YPbPr în setările de Color (Culoare) ale meniului OSD. • Rulați diagnosticarea încorporată.
Remanența imaginii de la o imagine statică rămasă pe monitor pentru mai mult timp	<ul style="list-style-type: none"> • Setări ecranul să se oprească după câteva minute de inactivitate. Acestea pot fi ajustate în opțiunile de alimentare Windows sau în setarea de economisire a energiei Mac. • Alternativ, utilizați economizorul de ecran cu schimbare dinamică.
Imagine dublă sau supra modulație	<ul style="list-style-type: none"> • Modificați Response Time (timp de răspuns) din meniul OSD al Display (Afișaj) în Fast (rapid) sau Normal în funcție de aplicația și utilizarea dvs.



Probleme specifice produsului

Simptome specifice	Soluții posibile
Imaginea ecranului este prea mică	<ul style="list-style-type: none">• Verificați setarea Aspect Ratio (Raport de aspect) în setarea Display (Afișaj) din meniul OSD.• Resetați monitor la Setări din fabrică (Factory Reset (Resetare la valorile din fabrică)).
Monitorul nu se poate regla cu butoanele de pe partea inferioară a panoului	<ul style="list-style-type: none">• Opriți monitorul, deconectați cablu de alimentare, conectați-l la loc și porniți monitorul.• Verificați dacă meniul OSD este blocat. În caz afirmativ, țineți apăsat butonul meniului timp de 4 secunde pentru deblocare.
Lipsă semnal de intrare atunci când se apasă pe comenzile de utilizator	<ul style="list-style-type: none">• Verificați sursa de semnal. Mișcați mouse-ul sau apăsați orice tastă a tastaturii pentru a vă asigura că computerul nu este în stare de veghe sau inactivitate.• Verificați dacă este conectat corect cablul video. Deconectați și reconectați cablul video, dacă este cazul.• Resetați computerul sau playerul video.
Imaginea nu umple tot ecranul	<ul style="list-style-type: none">• Din cauza formatelor video diferite (raportului de aspect) al DVD-urilor, monitorul poate avea afișaj pe tot ecranul.• Rulați diagnosticarea încorporată.



Anexă

Instrucțiunile privind siguranța

⚠️ AVERTIZARE: Utilizarea altor comenzi, reglaje sau proceduri decât cele specificate în această documentație poate duce la șocuri sau defecțiuni electrice și/sau mecanice.

Pentru informații despre instrucțiunile privind siguranța, consultați **Informații privind siguranța, mediul înconjurător și reglementările (SERI)**.

Notificările FCC (numai pentru S.U.A.) și alte informații de reglementare

Pentru notificările FCC și alte informații de reglementare, consultați site-ul web privind respectarea reglementărilor de la adresa www.dell.com/regulatory_compliance.

Urmați aceste instrucțiuni de siguranță pentru o performanță optimă și o durată mare de viață a monitorului dvs.:

1. Priza trebuie instalată lângă echipament, fiind ușor accesibilă.
2. Echipamentul poate fi instalat pe perete sau pe plafon, în poziție orizontală.
3. Monitorul este echipat cu un ștecher cu împământare cu trei picioare, al treilea picior fiind împământarea.
4. Nu folosiți acest produs în apropierea apei.
5. Citiți cu atenție aceste instrucțiuni. Păstrați acest document pentru a-l consulta pe viitor. Respectați toate avertismentele și instrucțiunile marcate pe produs.
6. Presiunea sonoră excesivă de la căști poate duce la pierderea auzului. Ajustarea egalizatorului la valoarea maximă determină creșterea tensiunii de ieșire a căștilor și, totodată, a nivelului presiunii sonore.



Contactarea companiei Dell

Pentru clienții din S.U.A., apelați 800-WWW-DELL (800-999-3355).

 **NOTĂ: Dacă nu aveți o conexiune internet activă, puteți găsi informațiile de contact pe factura achiziției, pe plicul ambalajului, pe chitanță sau în catalogul produselor Dell.**

Dell vă oferă mai multe opțiuni de service și asistență online sau telefonică. Disponibilitatea variază în funcție de țară și produs și este posibil ca unele servicii să nu fie disponibile în zona dvs.

Pentru a accesa conținut de asistență online pentru monitor:

1. Vizitați www.dell.com/support/monitors.

Pentru a contacta Dell cu privire la probleme legate de vânzări, de asistență tehnică sau de servicii pentru clienți:

1. Vizitați www.dell.com/support.
2. Verificați țara sau regiunea dvs. în meniul vertical **Choose A Country/Region (Alegeți o țară/regiune)** din partea de jos a paginii.
3. Faceți clic pe **Contact Us (Contactați-ne)** în partea stângă a paginii.
4. Selectați legătura corespunzătoare pentru service sau asistență în funcție de necesități.
5. Alegeți metoda de a contacta Dell convenabilă pentru dvs.

Baza de date UE a produselor pentru eticheta energetică și fișa cu informații despre produs

P2720D: <https://eprel.ec.europa.eu/qr/344919>

