



Monitor Dell 27 - P2720D

Instrukcja użytkownika

Model monitora: P2720D
Model - zgodność z przepisami: P2720Dc



-  **UWAGA: UWAGA** oznacza ważną informację, która może pomóc w lepszym wykorzystaniu komputera.
-  **PRZESTROGA: PRZESTROGA** oznacza potencjalne niebezpieczeństwo uszkodzenia lub utraty danych, w przypadku nie zastosowania się do instrukcji.
-  **OSTRZEŻENIE: OSTRZEŻENIE** oznacza potencjalną możliwość wystąpienia uszkodzenia własności, obrażeń osób lub śmierci.

Copyright © 2019–2021 Dell Inc. lub jej firmy zależne. Wszelkie prawa zastrzeżone. Dell, EMC i inne znaki towarowe to znaki towarowe firmy Dell Inc. lub jej firm zależnych. Pozostałe znaki towarowe mogą być znakami towarowymi odpowiednich firm.

2021 – 09

Rev. A03

Spis treści

Informacje o monitorze	6
Zawartość opakowania	6
Właściwości produktu	8
Identyfikacja części i elementów sterowania	10
Widok z przodu	10
Widok od tyłu	11
Widok z boku	12
Widok z dołu	13
Dane techniczne monitora	14
Dane techniczne rozdzielczości	15
Obsługiwane tryby wideo	15
Wstępnie ustawione tryby wyświetlania	16
Parametry elektryczne	16
Charakterystyki fizyczne	18
Charakterystyki środowiskowe	19
Złącze DisplayPort	20
Zgodność z Plug and Play	24
Polityka jakości i pikseli monitora LCD	24
Wskazówki dotyczące konserwacji	24
Czyszczenie monitora	24
Ustawianie monitora	25
Montaż podstawy	25



Podłączanie monitora	27
Podłączanie kabla DP i USB 3.0.	27
Porządkowanie kabli	28
Demontaż podstawy	29
Montaż na ścianie (opcjonalnie).	30
Obsługa monitora	31
Włączanie zasilania monitora	31
Używanie przycisków sterowania	32
Elementy sterowania menu OSD	33
Korzystanie z menu ekranowego (OSD).	34
Uzyskiwanie dostępu do menu OSD	34
Blokada przycisków menu i zasilania	45
Komunikaty ostrzeżeń OSD	47
Ustawianie monitora	50
Ustawianie maksymalnej rozdzielczości	50
Jeśli używany jest komputer stacjonarny Dell lub komputer przenośny Dell z dostępem do Internetu	50
Jeśli używany jest komputer typu desktop, komputer przenośny lub karta graficzna innej marki niż Dell	51
Nachylenie, przekręcanie i wysuwanie w pionie.	52
Nachylenie, Przekręcanie	52
Wysuwanie w pionie	52
Obracanie monitora	53
Rozwiązywanie problemów	55
Autotest	55
Wbudowane testy diagnostyczne	56



Typowe problemy.	58
Problemy charakterystyczne dla produktu	61
Dodatek	62
Instrukcje bezpieczeństwa	62
Uwagi FCC (tylko USA) i inne informacje dotyczące przepisów.	62
Kontaktowanie się z firmą Dell.	63







Informacje o monitorze

Zawartość opakowania

Monitor jest dostarczany z pokazanymi poniżej komponentami. Należy upewnić się, że otrzymano wszystkie komponenty i zapoznać się z częścią [Kontaktowanie się z firmą Dell](#) w celu uzyskania dalszych informacji w razie braku jakiegokolwiek elementu.

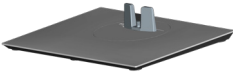
UWAGA: Niektóre elementy mogą być opcjonalne i nie są dostarczane z danym monitorem. Niektóre funkcje lub multimedia mogą być niedostępne w niektórych krajach.

	Monitor
	Wspornik podstawy
	Podstawa
	Kabel zasilający (zależy od kraju)



	<p>Kabel DP 1.2</p>
	<p>Kabel USB 3.0 wysyłania danych (do obsługi portów USB monitora)</p>
	<ul style="list-style-type: none"> • Instrukcja szybkiej instalacji • Informacje dotyczące bezpieczeństwa i przepisów



Właściwości produktu

Monitor Dell P2720D jest wyposażony w aktywną matrycę, tranzystory cienkowarstwowe (TFT), wyświetlacz ciekłokrystaliczny (LCD), powłokę antystatyczną i podświetlenie LED. Właściwości monitora:

- Widoczny obszar wyświetlania 68,47 cm (27,0 cala) (mierzony po przekątnej). Rozdzielczość 2560 x 1440 oraz pełnoekranowa obsługa niższych rozdzielczości.
- Szeroki kąt widzenia umożliwiający oglądanie z pozycji siedzącej lub stojącej albo podczas przechodzenia z jednej strony na drugą.
- Gama kolorów 99% sRGB.
- Wysoki współczynnik kontrastu dynamicznego.
- Możliwość regulacji nachylenia, przekręcania, wysokości i obrotu.
- Zdejmowana podstawa i rozstaw otworów montażowych w standardzie VESA™ (Video Electronics Standards Association) 100 mm zapewniają elastyczne rozwiązania montażu.
- Łączność cyfrowa z wykorzystaniem złączy DisplayPort i HDMI.
- Wyposażony w 1 gniazdo USB wysyłania danych i 4 gniazda USB pobierania danych.
- Obsługa plug and play, jeśli funkcja ta jest wspierana przez system.
- Regulacje z użyciem menu ekranowego (OSD, On-Screen Display) ułatwiają konfigurację i optymalizację ekranu.
- Nośnik z oprogramowaniem i dokumentacją, zawierający plik informacji (INF), plik ICM (Image Color Matching File) i dokumentację produktu.
- Gniazdo blokady zabezpieczenia.
- Blokada podstawy.
- Możliwość przełączenia ze współczynnika proporcji szerokiego ekranu do proporcji standardowego ekranu z zachowaniem jakości obrazu.
- ≤0,3 W w trybie Standby (Oczekiwanie).
- Zapewnia optymalny komfort widzenia dzięki niemigoczącemu ekranowi.

⚠ OSTRZEŻENIE: Jeśli przewód zasilający jest wyposażony w 3 kołkową wtyczkę, podłącz przewód do uziemionego gniazda zasilania z 3 stykami. Nie należy wyłączać bolca uziemienia przewodu zasilającego, na przykład poprzez podłączenie 2-stykowego adaptera. Bolec uziemienia to ważna funkcja bezpieczeństwa.



 **OSTRZEŻENIE:** Należy sprawdzić, czy w systemie dystrybucji w instalacji budynku znajduje się wyłącznik obwodu o parametrach znamionowych 120/240V, 20A (maksymalnie).

 **OSTRZEŻENIE:** Możliwa długotrwała emisja światła niebieskiego z monitora może prowadzić do uszkodzenia oczu, w tym do zmęczenia oczu, cyfrowego zmęczenia wzroku itp. Funkcja ComfortView służy do redukcji ilości niebieskiego światła emitowanej z monitora, celem optymalizacji komfortu oczu.



Identyfikacja części i elementów sterowania

Widok z przodu

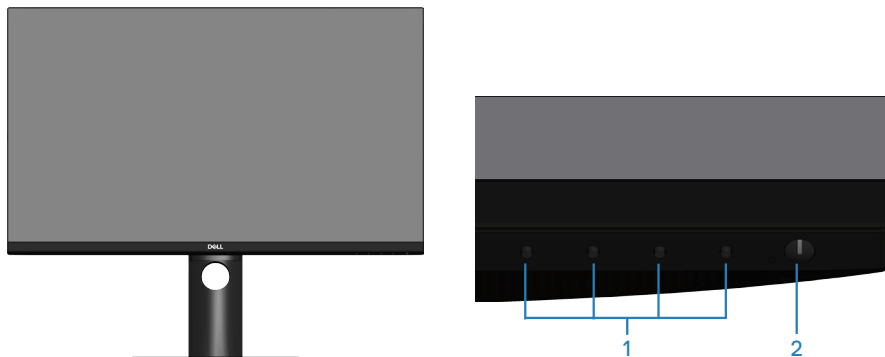

Przyciski sterowania

Etykieta	Opis	Zastosowanie
1	Przyciski funkcji	Użyj przycisków funkcji do regulacji elementów w menu OSD. (Więcej informacji można znaleźć w części Używanie przycisków sterowania).
2	Przycisk włączenia/ wyłączenia zasilania (z kontrolką stanu zasilania)	Aby włączyć lub wyłączyć monitor. Stałe, białe światło wskazuje, że monitor jest włączony i działa normalnie. Migające, białe światło wskazuje, że monitor znajduje się w trybie Standby (Oczekiwanie).



Widok od tyłu

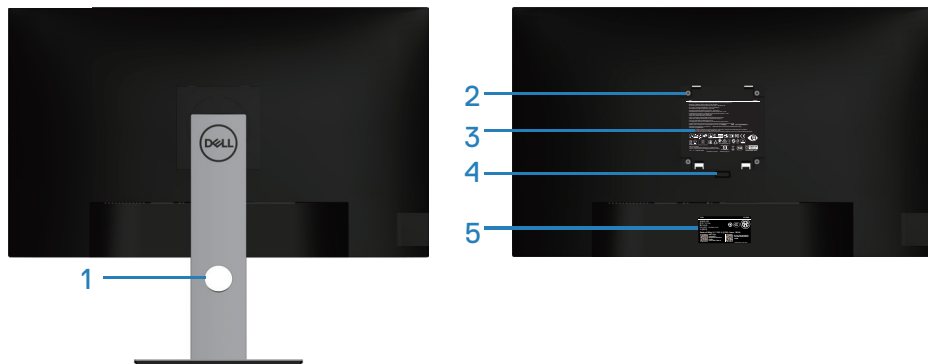



Widok od tyłu z podstawą monitora

Etykieta	Opis	Zastosowanie
1	Gniazdo prowadzenia kabli	Umożliwia przeprowadzenie kabli w celu ich uporządkowania.
2	Otwory montażowe VESA (za pokrywą VESA)	Otwory montażowe VESA (100 mm x 100 mm). Służą do montażu monitora na ścianie przy użyciu zestawu do montażu ściennego zgodnego z VESA.
3	Etykieta z informacjami wymaganymi przepisami	Lista zgodności z przepisami.
4	Przycisk zwolnienia podstawy	Odłączenie podstawy od monitora.
5	Etykieta zgodności z przepisami (w tym etykieta numeru seryjnego z kodem kreskowym i kodem serwisowym)	Lista zgodności z przepisami. Sprawdź tę etykietę w razie kontaktu z pomocą techniczną firmy Dell. Kod serwisowy to unikatowy identyfikator alfanumeryczny, na podstawie którego serwisanci firmy Dell identyfikują komponenty sprzętowe komputera i uzyskują informacje o gwarancji.

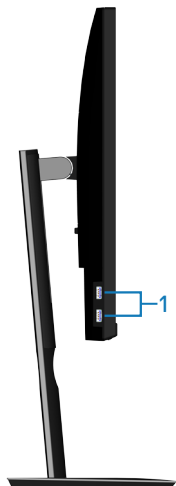

Widok z boku



Etykieta	Opis	Zastosowanie
1	Port USB 3.0 pobierania danych x2	Służy do podłączenia urządzeń USB.  UWAGA: W celu skorzystania z tego portu należy podłączyć kabel USB (dostarczony z monitorem) do portu USB wysyłania danych w monitorze i komputerze.



Widok z dołu

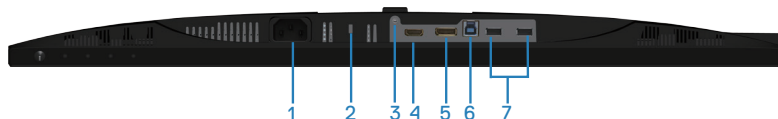

Widok z dołu bez podstawy monitora

Etykieta	Opis	Zastosowanie
1	Złącze zasilania	Do podłączenia kabla zasilającego (dostarczony z monitorem).
2	Zabezpieczenie — gniazdo blokady	Do zabezpieczenia monitora blokadą bezpieczeństwa (należy kupić oddzielnie), aby nie został zabrany przez niepowołaną osobę.
3	Funkcja blokady podstawy	Do blokady podstawy w monitorze z użyciem śruby M3 x 6 mm (niedostarczona).
4	Gniazdo HDMI	Podłącz komputer za pomocą kabla HDMI.
5	DisplayPort	Podłącz komputer za pomocą kabla DisplayPort (dostarczony z monitorem).
6	Port USB 3.0 wysyłania danych	Do podłączenia kabla USB z tego portu do komputera w celu uaktywnienia portów USB monitora.
7	Port USB 2.0 pobierania danych x2	Służy do podłączenia urządzeń USB.  UWAGA: W celu skorzystania z tego portu należy podłączyć kabel USB wysyłania danych (dostarczony z monitorem) do monitora i komputera.



Dane techniczne monitora

Model	P2720D
Typ ekranu	Aktywna matryca - TFT LCD
Typ panelu	Technologia In-Plane Switching
Widoczny obraz	
Przekątna	684,70 mm (27,0 cala)
Poziomo, obszar aktywny	596,74 mm (23,49 cala)
Pionowo, obszar aktywny	335,66 mm (13,76 cala)
Obszar	200 301,75 mm ² (323,22 cala ²)
Podziałka pikseli	0,233 mm x 0,233 mm
Liczba pikseli na cal (PPI)	108
Kąt widzenia	
W poziomie	178° (typowa)
W pionie	178° (typowa)
Wyjście luminancji	350 cd/m ² (typowe)
Współczynnik kontrastu	1000 do 1 (typowy)
Powłoka płyty przedniej	Antyrefleksyjna o twardości 3H, zaciemnienie 25%
Podświetlenie	System oświetlenia krawędziowego LED
Czas odpowiedzi (szary do szarego)	8 ms [tryb Normal (Normalny)] 5 ms [tryb Fast (Szybki)]
Głębokość kolorów	16,7 mln kolorów
Gama kolorów	99% sRGB
Złącza	1x HDMI 1.4 1 x DP 1.2 1 x USB 3.0 wysyłania danych 2x port USB 3.0 — bok 2x port USB 2.0 — dół



Szerokość ramki (krawędź monitora do obszaru aktywnego)	
Górna	7,4 mm
Lewa/prawa	7,4 mm
Dolna	21,1 mm
Regulacje	
Regulacja wysokości podstawy	130 mm
Nachylenie	-5° do 21°
Przekręcanie	-45° do 45°
Obrót	-90° do 90°
Zgodność z oprogramowaniem Dell Display Manager	Easy Arrange (Łatwa organizacja) i inne najważniejsze funkcje
Zabezpieczenia	Gniazdo blokady bezpieczeństwa (blokada kablowa, zakup opcjonalny)

Dane techniczne rozdzielczości

Model	P2720D
Zakres skanowania poziomie	Od 29 kHz do 113 kHz
Zakres skanowania w pionie	49 Hz do 75 Hz (automatyczne)
Maksymalna wstępnie ustawiona rozdzielczość	2560 x 1440 przy 60 Hz

Obsługiwane tryby wideo

Model	P2720D
Możliwości wyświetlania wideo (HDMI/DP)	480i, 480p, 576i, 576p, 720p, 1080i, 1080p, 1440p



Wstępnie ustawione tryby wyświetlania

Tryb wyświetlania	Częstotliwość pozioma (kHz)	Częstotliwość pionowa (Hz)	Zegar pikseli (MHz)	Polaryzacja synchronizacji (w poziomie/ w pionie)
VESA, 720 x 400	31,5	70,1	28,3	-/+
VESA, 640 x 480	31,5	59,9	25,2	-/-
VESA, 640 x 480	37,5	75,0	31,5	-/-
VESA, 800 x 600	37,9	60,3	40,0	+/+
VESA, 800 x 600	46,9	75,0	49,5	+/+
VESA, 1024 x 768	48,4	60,0	65,0	-/-
VESA, 1024 x 768	60,0	75,0	78,8	+/+
VESA, 1152 x 864	67,5	75,0	108,0	+/+
VESA, 1280 x 768	47,8	59,9	79,5	-/+
VESA, 1280 x 1024	64,0	60,0	108,0	+/+
VESA, 1280 x 1024	79,9	75,0	135,0	+/+
VESA, 1600 x 1200	75,0	60,0	162,0	+/+
VESA, 1680 x 1050	65,3	60,0	146,3	-/+
VESA, 1920 x 1080	67,5	60,0	148,5	+/+
VESA, 1920 x 1200	74,6	59,9	193,3	-/+
VESA, 2048 x 1080	66,6	60,0	147,2	+/-
VESA, 2560 x 1440	88,8	60,0	241,5	+/-

Parametry elektryczne

Model	P2720D
Sygnały wejścia wideo	HDMI 1.4, 600 mV dla każdej linii różnicowej, impedancja wejściowa 100 omów na parę różnicową DP 1.2, 600 mV dla każdej linii różnicowej, impedancja wejściowa 100 omów na parę różnicową
Napięcie/częstotliwość/ prąd wejścia prądu przemiennego	Od 100 VAC do 240 VAC / 50 Hz lub 60 Hz ± 3 Hz / 1,6 A (typowo)
Prąd rozruchowy	120 V: 30 A (Maks.) przy 0 °C (rozruch zimny) 240 V: 60 A (Maks.) przy 0 °C (rozruch zimny)



Zasilanie	0,2 W (Tryb wyłączenia) ¹
Zużycie energii	0,2 W (Tryb oczekiwania) ¹ 21,7 W (Tryb włączenia) ¹ 55 W (Maks.) ² 19 W (Pon) ³ 60 kWh (TEC) ³

¹ Zgodnie z definicją w UE 2019/2021 i UE 2019/2013.

² Ustawienie maksymalnej mocy i kontrastu z maksymalną mocą ładowania we wszystkich portach USB.

³ Pon: Zużycie energii w trybie włączenia zgodnie z definicją Energy Star w wersji 8.0.
TEC: Całkowite zużycie energii w kWh zgodnie z definicją Energy Star w wersji 8.0.

Dokument ten pełni wyłącznie funkcję informacyjną i zawiera dane uzyskane w warunkach laboratoryjnych. Wydajność urządzenia może być inna w zależności od zakupionych programów, składników i urządzeń peryferyjnych; uaktualnienie podanych informacji nie jest zagwarantowane. W związku z tym klient nie powinien polegać na zapewnionych informacjach podczas podejmowania decyzji dotyczących tolerancji elektrycznych itp. Nie udziela się żadnych gwarancji, wyraźnych ani dorozumianych, w odniesieniu do dokładności lub kompletności.



UWAGA: Ten monitor posiada certyfikat ENERGY STAR.

Produkt ten kwalifikuje się do programu ENERGY STAR w przypadku domyślnych ustawień fabrycznych, które można przywrócić za pomocą funkcji „Factory Reset” (Resetowanie do ustawień fabrycznych) w menu OSD. Zmiana domyślnych ustawień fabrycznych lub włączenie innych funkcji może zwiększyć zużycie energii, które może przekroczyć limit określony dla ENERGY STAR.



Charakterystyki fizyczne

Model	P2720D
Typ kabla sygnałowego	<ul style="list-style-type: none">• Cyfrowy: DP, 20-stykowy• Uniwersalna magistrala szeregową (USB): USB, 9-stykowy
Wymiary (z podstawą)	
Wysokość (wysun.)	525,3 mm (20,68 cala)
Wysokość (wsun.)	395,3 mm (15,56 cala)
Szerokość	611,6 mm (24,08 cala)
Głębokość	185,0 mm (7,28 cala)
Wymiary (bez podstawy)	
Wysokość	364,1 mm (14,34 cala)
Szerokość	611,6 mm (24,08 cala)
Głębokość	43,6 mm (1,72 cala)
Wymiary podstawy	
Wysokość (wysun.)	418,4 mm (16,47 cala)
Wysokość (wsun.)	371,0 mm (14,61 cala)
Szerokość	245,0 mm (9,65 cala)
Głębokość	185,0 mm (7,28 cala)
Masa	
Masa z opakowaniem	9,13 kg (20,13 funta)
Masa z zamontowaną podstawą i kablami	6,87 kg (15,15 funta)
Masa bez zespołu podstawy (bez kabli)	4,57 kg (10,08 funta)
Masa zespołu podstawy	1,85 kg (4,08 funta)
Połysek ramki przedniej	Czarna ramka, 2-4 jednostki połysku



Charakterystyki środowiskowe

Model	P2720D
Zgodność ze standardami	
<ul style="list-style-type: none"> • Monitor z certyfikatem ENERGY STAR • Zarejestrowany w programie EPEAT tam, gdzie ma to zastosowanie. Rejestracja EPEAT zależy od kraju. Status rejestracji wg kraju można sprawdzić w witrynie www.epeat.net. • TCO Certified. • Zgodność z RoHS • Monitor bez BFR/PVC (oprócz kabli zewnętrznych) • Spełnia wymagania NFPA 99 w zakresie prądu upływu. • Szkło bez związków arsenu i brak związków rtęci wyłącznie w przypadku panelu • Miernik energii pokazuje poziom energii zużywanej przez monitor w czasie rzeczywistym. 	
Temperatura	
Działanie	0 °C do 40 °C (32 °F do 104 °F)
Bez działania	<ul style="list-style-type: none"> • Przechowywanie: -20 °C do 60 °C (-4 °F do 140 °F) • Transport: -20 °C do 60 °C (-4 °F do 140 °F)
Wilgotność	
Działanie	10% do 80% (bez kondensacji)
Bez działania	<ul style="list-style-type: none"> • Przechowywanie: od 10% do 90% (bez kondensacji) • Transport: od 10% do 90% (bez kondensacji)
Wysokość nad poziomem morza	
Działanie (maks.)	5 000 m (16 400 stóp)
Bez działania (maks.)	12 192 m (40 000 stóp)
Odprowadzanie ciepła	<ul style="list-style-type: none"> • 188,10 BTU/godzinę (maksymalne) • 82,08 BTU/godzinę (typowe)



Złącze DisplayPort

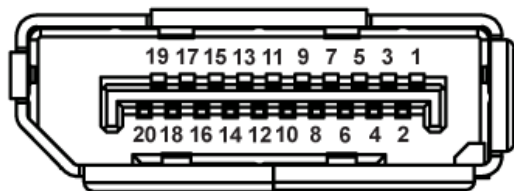

Numer styku	20-stykowa strona podłączonego kabla sygnałowego
1	ML0 (p)
2	GND
3	ML0 (n)
4	ML1 (p)
5	GND
6	ML1 (n)
7	ML2 (p)
8	GND
9	ML2 (n)
10	ML3 (p)
11	GND
12	ML3 (n)
13	GND
14	GND
15	AUX (p)
16	GND
17	AUX (n)
18	Wykrywanie bez wyłączenia
19	Re-PWR
20	+3,3 V DP_PWR



Interfejs uniwersalnej magistrali szeregowej (USB)

W rozdziale tym zawarto informacje o gniazdach USB dostępnych w monitorze.

 **UWAGA: Monitor ten jest zgodny ze standardem USB 3.0 Super-Speed i USB 2.0 High-Speed.**

Prędkość transferu	Prędkość przesyłania danych	Pobór mocy*
Super-speed	5 Gbps	4,5 W (maks., każde gniazdo)
High speed	480 Mbps	4,5 W (maks., każde gniazdo)
Full speed	12 Mbps	4,5 W (maks., każde gniazdo)

Prędkość transferu	Prędkość przesyłania danych	Pobór mocy*
High speed	480 Mbps	2,5 W (maks., każde gniazdo)
Full speed	12 Mbps	2,5 W (maks., każde gniazdo)
Low Speed	1,5 Mbps	2,5 W (maks., każde gniazdo)

Port USB 3.0 wysyłania danych

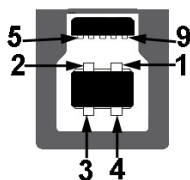

Numer styku	9-stykowa strona złącza
1	VCC
2	D-
3	D+
4	GND
5	SSTX-
6	SSTX+
7	GND



8	SSRX-
9	SSRX+

Port USB 3.0 pobierania danych



Numer styku	9-stykowa strona złącza
1	VCC
2	D-
3	D+
4	GND
5	SSRX-
6	SSRX+
7	GND
8	SSTX-
9	SSTX+

Port USB 2.0 pobierania danych

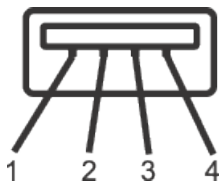

Numer styku	4-stykowa strona złącza
1	VCC
2	DMD
3	DPD
4	GND



Porty USB

- 1x port USB 3.0 wysyłania danych — dół
- 2x port USB 2.0 pobierania danych — dół
- 2x port USB 3.0 pobierania danych — bok



UWAGA: Do obsługi połączenia USB 3.0 wymagany jest komputer zgodny ze standardem USB 3.0.



UWAGA: Interfejs USB monitora działa tylko wtedy, gdy monitor jest włączony lub jest w Tryb oczekiwania. Jeżeli monitor zostanie wyłączony a następnie włączony, może potrwać kilka sekund zanim podłączone urządzenia peryferyjne powrócą do normalnego działania.



Zgodność z Plug and Play

Monitor można zainstalować w dowolnym systemie zgodnym z Plug and Play. Monitor automatycznie udostępnia dla komputera dane EDID (Extended Display Identification Data) poprzez protokoły DDC (Display Data Channel), dlatego system może wykonać automatyczną konfigurację i optymalizację ustawień. Większość instalacji monitorów jest automatyczna, w razie potrzeby możesz wybrać inne ustawienia. Aby uzyskać dalsze informacje dotyczące zmiany monitora, sprawdź [Obsługa monitora](#).

Polityka jakości i pikseli monitora LCD

Podczas procesu produkcji monitorów LCD, może się zdarzyć, że jeden lub więcej pikseli utrwali się w niezmiennym stanie, ale są one trudne do zauważenia i nie wpływają na jakość ani użyteczność monitora. Dalsze informacje o polityce jakości i pikseli monitora Dell można znaleźć na stronie pomocy technicznej Dell pod adresem www.dell.com/support/monitors.

Wskazówki dotyczące konserwacji

Czyszczenie monitora

 **OSTRZEŻENIE:** Przed czyszczeniem monitora należy odłączyć od gniazdka elektrycznego kabel zasilający monitora.

 **PRZESTROGA:** Przed czyszczeniem monitora należy przeczytać i zastosować się do [Instrukcje bezpieczeństwa](#).



Podczas rozpakowywania, czyszczenia lub obsługi monitora należy przestrzegać poniższych zaleceń:

- W celu oczyszczenia ekranu należy zwilżyć nieznacznie wodą miękką, czystą szmatkę. Jeśli to możliwe należy używać specjalnych chusteczek do czyszczenia ekranu lub środków odpowiednich do czyszczenia powłok antystatycznych. Nie należy używać benzenu, rozcieńczalnika, amoniaku, ściernych środków czyszczących lub sprężonego powietrza.
- Do czyszczenia monitora należy używać nieznacznie zwilżonej szmatki. Należy unikać używania jakichkolwiek detergentów, ponieważ niektóre detergenty pozostawiają na monitorze mleczny osad.
- Jeśli po rozpakowaniu monitora zauważony zostanie biały proszek należy wytrzeć go szmatką.
- Podczas obsługi monitora należy zachować ostrożność, ponieważ zarysowanie monitora o ciemnych kolorach powoduje pozostawienie białych śladów.
- Aby uzyskać najlepszą jakość obrazu na monitorze należy używać dynamicznie zmieniany wygaszacz ekranu i wyłączać monitor, gdy nie jest używany.



Ustawianie monitora

Montaż podstawy

-  **UWAGA:** Po dostarczeniu monitora z fabryki, podstawa jest odłączona.
-  **UWAGA:** Dotyczy to monitora z podstawą. W przypadku zakupienia podstawy innego producenta, w celu uzyskania instrukcji montażu należy zapoznać się z odpowiednim przewodnikiem instalacji podstawy.

Aby zamocować podstawę monitora:

1. Wykonaj instrukcje zamieszczone na klapkach kartonu, aby wyjąć podstawę z górnego zabezpieczenia.
2. Włóż występy podstawy do końca otworów we wsporniku podstawy.
3. Unieś uchwyty śruby i przekręć ją zgodnie z ruchem wskazówek zegara.
4. Po dokładnym dokręceniu śruby umieść jej uchwyty równo we wgłębieniu.

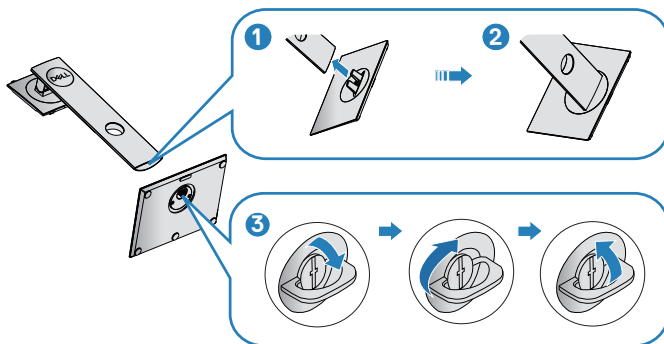

5. Unieś osłonę, aby odsłonić obszar VESA do montażu podstawy.



- 6.** Zamocuj zespół podstawy na monitorze.
- a.** Dopasuj dwa zaczepy w górnej części podstawy do rowków z tyłu monitora.
 - b.** Dociśnij podstawę do momentu zablokowania na miejscu.

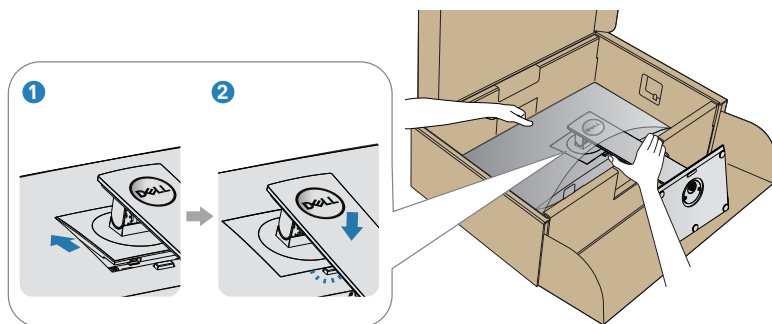

- 7.** Ustaw monitor w pozycji pionowej.



Podłączanie monitora

⚠ OSTRZEŻENIE: Przed rozpoczęciem jakichkolwiek procedur z tej części wykonaj [Instrukcję bezpieczeństwa](#).

✎ UWAGA: Nie należy podłączać jednocześnie wszystkich kabli do komputera. Przed podłączeniem kabli do monitora zalecane jest ich przeprowadzenie przez otwór do zarządzania kablami.

W celu podłączenia monitora do komputera:

1. Wyłącz komputer i odłącz kabel zasilający.
2. Podłącz kabel DP od monitora do komputera.

Podłączanie kabla DP i USB 3.0

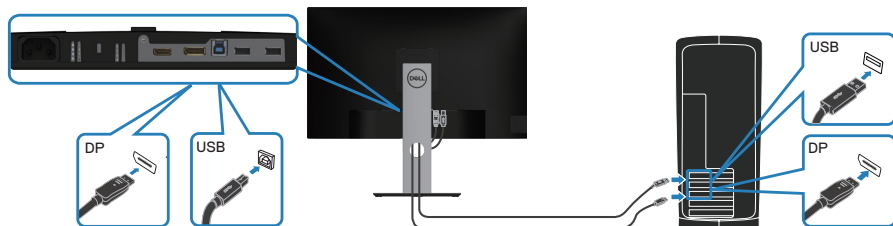

1. Podłącz kabel USB wysyłania danych (dostarczony z monitorem) do odpowiedniego portu USB 3.0 komputera. (Szczegółowe informacje można znaleźć w części [Widok z dołu](#)).
2. Podłącz urządzenia peryferyjne USB 3.0 do portów pobierania danych USB 3.0 monitora.
3. Podłącz kable zasilające komputera i monitora do gniazd elektrycznych.



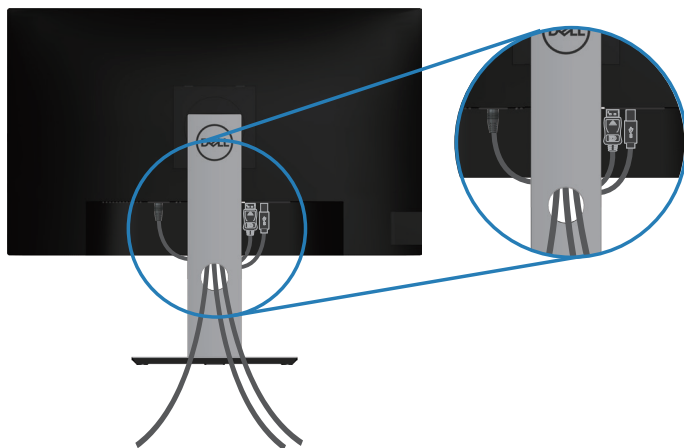

Porządkowanie kabli

Użyj gniazda do prowadzenia kabli w celu uporządkowania kabli podłączonych do monitora.



Demontaż podstawy

-  **UWAGA:** Aby zapobiec zarysowaniu ekranu podczas zdejmowania podstawy, monitor należy położyć na miękkiej i czystej powierzchni.
-  **UWAGA:** Poniższa procedura dotyczy wyłącznie podstawy dostarczonej z monitorem. W przypadku podłączania podstawy innej firmy należy zapoznać się z dołączoną do niej dokumentacją.

Aby zdjąć podstawę:

1. Umieść monitor na miękkiej tkaninie lub poduszce.
2. Naciśnij i przytrzymaj przycisk zwalniania podstawy.
3. Unieś podstawę i odłącz ją od monitora.

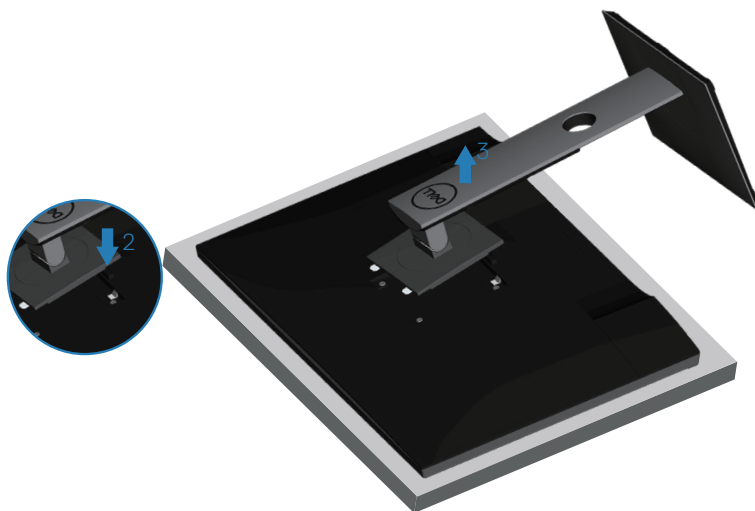

Montaż na ścianie (opcjonalnie)

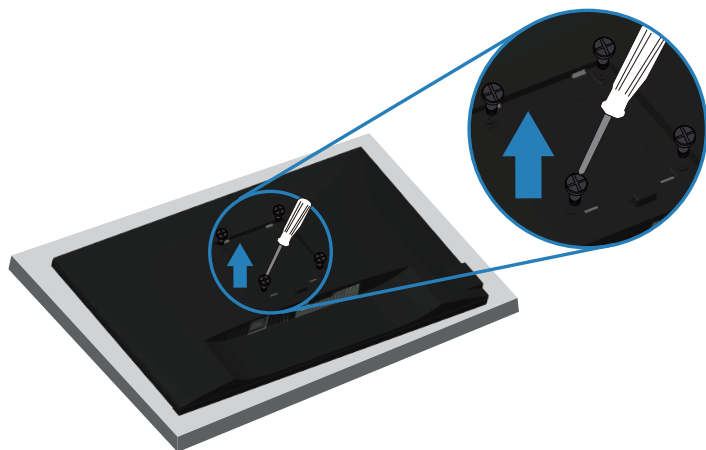

(Wymiary śruby: M4 x 10 mm).

Należy zapoznać się z dokumentacją dostarczoną z zestawem do montażu ściennego zgodnym z VESA.

1. Połóż monitor na miękkiej tkaninie lub poduszce na krawędzi biurka.
2. Zdemontuj podstawę. Szczegółowe informacje można znaleźć w części [Demontaż podstawy](#).
3. Wykręć cztery śruby mocujące panel z monitorem.
4. Przymocuj wspornik montażowy z zestawu do mocowania na ścianie do monitora.
5. W celu zamocowania monitora na ścianie należy zapoznać się z dokumentacją dostarczoną z zestawem do montażu na ścianie.

 **UWAGA: Do używania wyłącznie ze wspornikami do montażu na ścianie z certyfikatem UL, CSA lub GS o minimalnym udźwigu/nośności 18,28 kg.**



Obsługa monitora

Włączanie zasilania monitora

Naciśnij przycisk  w celu włączenia monitora.

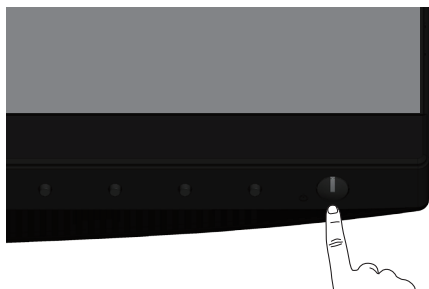

Opcje menu Język

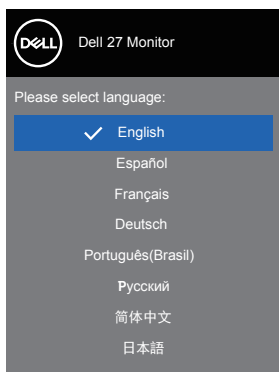



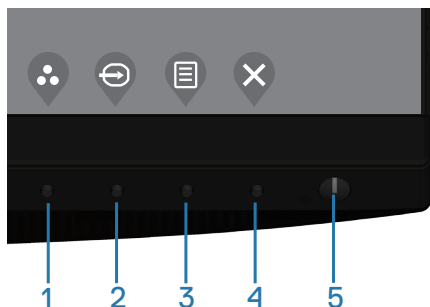

Używanie przycisków sterowania

Przyciski sterowania z przodu monitora umożliwiają regulację ustawień monitora.



Przyciski sterowania

W poniższej tabeli opisano przyciski sterowania





Przyciski sterowania	Opis
1  Shortcut key (Przycisk skrótu)/ Preset Modes (Tryby ustawień wstępnych)	Użyj tego przycisku, aby wybrać z listy tryb ustawień wstępnych.
2  Shortcut key (Przycisk skrótu)/ Input Source (Źródło wejścia)	Użyj menu źródło wejścia do wyboru między różnymi sygnałami wideo, które można podłączyć do monitora.
3  Menu	Użyj przycisku Menu do uruchomienia menu ekranowego (OSD) i wybrania menu OSD. Patrz Uzyskiwanie dostępu do menu OSD .
4  Exit (Zakończ)	Użyj tego przycisku, aby powrócić do menu głównego lub opuścić główne menu ekranowe.
5  Przycisk Włączenie/Wyłączenie (z kontrolką stanu zasilania)	Aby włączyć lub wyłączyć monitor. Stałe, białe światło wskazuje, że monitor jest włączony i działa normalnie. Migające, białe światło wskazuje, że monitor znajduje się w trybie Standby (Oczekiwanie).

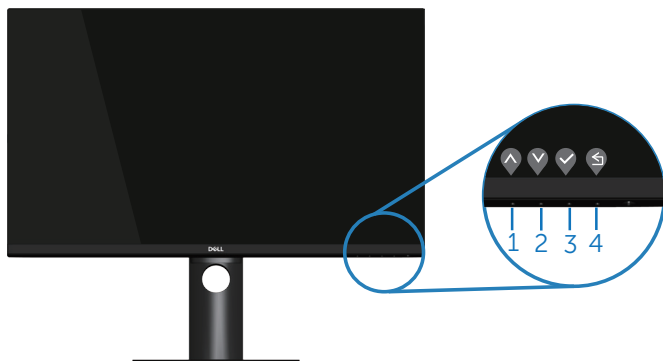

Elementy sterowania menu OSD

Użyj przycisków z przodu monitora do regulacji ustawień obrazu.



Przyciski sterowania	Opis
1  W górę	Użyj przycisku w górę w celu zwiększenia wartości lub przejścia w górę w menu.
2  W dół	Użyj przycisku w dół w celu zmniejszenia wartości lub przejścia w dół w menu.
3  OK	Użyj przycisku OK w celu potwierdzenia wyboru w menu.
4  Cofnij	Użyj przycisku cofnięcia , aby powrócić do poprzedniego menu.















Korzystanie z menu ekranowego (OSD)

Uzyskiwanie dostępu do menu OSD







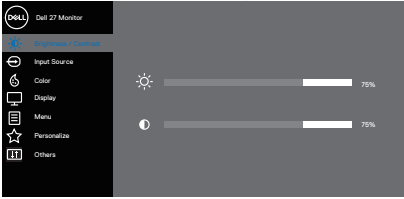

 **UWAGA:** Wprowadzone zmiany są zapisywane automatycznie po przejściu do innego menu, wyjściu z menu OSD lub jego automatycznym wyłączeniu.

1. Naciśnij przycisk , aby wyświetlić główne menu OSD.







2. Naciśnij przyciski  i , aby przełączyć między opcjami ustawień. Po przesunięciu z jednej ikony na drugą, zostanie podświetlona opcja.
3. Naciśnij raz przycisk  lub  lub  w celu uaktywnienia podświetlonej opcji.
4. Naciśnij przyciski  i , aby wybrać wymagany parametr.
5. W celu wprowadzenia zmian naciśnij przycisk , a następnie użyj przycisku  lub , zgodnie ze wskazaniami w menu.
6. Wybierz , aby wrócić do poprzedniego menu lub , aby zaakceptować i wrócić do poprzedniego menu.

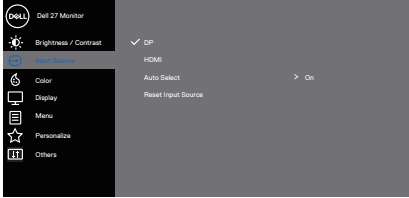

Ikona	Menu i podmenu	Opis
	<p>Brightness/ Contrast (Jasność/Kontrast)</p>	<p>Użyj tego menu, aby dostosować ustawienie Brightness/Contrast (Jasność/Kontrast).</p>  <p style="text-align: right;">     </p>
	<p>Brightness (Jasność)</p>	<p>Jasność umożliwia regulację luminancji podświetlenia. Naciśnij przycisk , aby zwiększyć jasność i naciśnij przycisk  w celu zmniejszenia jasności (min. 0 / maks. 100).</p>
	<p>Contrast (Kontrast)</p>	<p>Wyreguluj najpierw jasność, a następnie wyreguluj kontrast, tylko wtedy, gdy wymagana jest dalsza regulacja.</p> <p>Naciśnij przycisk , aby zwiększyć kontrast i naciśnij przycisk  w celu zmniejszenia kontrastu (min. 0 / maks. 100).</p> <p>Funkcja Contrast (Kontrast) umożliwia regulację stopnia różnicy między ciemnymi i jasnymi miejscami na ekranie.</p>

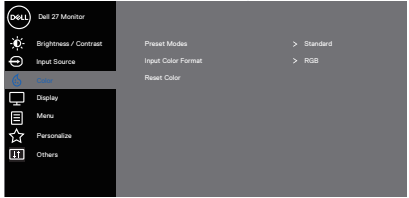

	<p>Input Source (Źródło wejścia)</p>	<p>Użyj menu źródło wejścia do wyboru między różnymi sygnałami wideo, które można podłączyć do monitora.</p> 
	<p>DP</p>	<p>Wybierz wejście DP, gdy używane jest złącze DP. Naciśnij przycisk , aby wybrać źródło wejścia DP.</p>
	<p>HDMI</p>	<p>Wybierz wejście HDMI, gdy używane jest złącze HDMI. Naciśnij , aby wybrać źródło wejścia HDMI.</p>
	<p>Auto Select (Automatyczny wybór)</p>	<p>Wybierz opcję automatyczny wybór w celu wyszukania dostępnych sygnałów wejścia.</p>
	<p>Reset Input Source (Resetuj źródło wejścia)</p>	<p>Wybierz tę opcję, aby przywrócić domyślne źródło wejścia.</p>
	<p>Color (Kolor)</p>	<p>Użyj opcji kolor do regulacji trybu ustawień koloru.</p> 













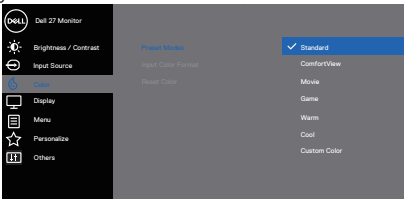



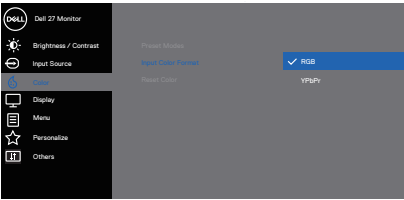

Preset Modes (Tryby ustawień wstępnych)













W przypadku wybrania pozycji **Preset Modes (Tryby ustawień wstępnych)** można wybrać z listy opcję **Standard (Standardowe)**, **ComfortView**, **Movie (Film)**, **Game (Gra)**, **Warm (Ciepłe)**, **Cool (Zimne)** lub **Custom Color (Kolory niestandardowe)**.

- **Standard (Standardowe):** Załadowanie domyślnych ustawień koloru monitora. To jest domyślny tryb ustawień wstępnych.
 - **ComfortView:** Zmniejszenie poziomu światła niebieskiego emitowanego przez ekran w celu zwiększenia komfortu widzenia.
-  **UWAGA:** W celu zredukowania ryzyka uszkodzenia oczu i wystąpienia bólu szyi/ramion/pleców/barków podczas długotrwałego korzystania z monitora, sugerujemy:
- Ustawienie ekranu w odległości od 20 do 28 cali (50–70 cm) od oczu.
 - Częste mruganie w celu zwilżania oczu lub ich nawilżanie podczas korzystania z monitora.
 - Wykonywanie co dwie godziny regularnych i okresowych przerw trwających 20 minut.
 - Odrywanie wzroku od monitora i spoglądanie w czasie przerw przez co najmniej 20 sekund na przedmioty odległe o co najmniej 6 metrów.
 - Wykonywanie w czasie przerw ćwiczeń usuwających napięcie szyi/ramion/pleców/barków.
- **Movie (Film):** Ładowanie ustawień kolorów, idealnych do filmów.
 - **Game (Gra):** Ładowanie ustawień kolorów, idealnych do większości gier.
 - **Warm (Ciepłe):** Zwiększenie temperatury kolorów. Z odcieniem czerwonym/żółtym ekran wydaje się cieplejszy.
 - **Cool (Zimne):** Zmniejszenie temperatury kolorów. Z odcieniem niebieskim, ekran wydaje się zimniejszy.
 - **Custom Color (Kolory niestandardowe):** Umożliwia ręczną regulację ustawień kolorów.

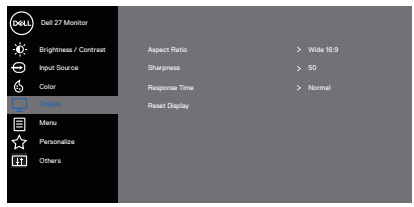

		<p>Naciśnij przyciski  i  w celu regulacji wartości trzech kolorów (R, G, B) i utworzenia własnego trybu wstępnych ustawień kolorów.</p>  <p style="text-align: right;">   </p>
	<p>Input Color Format (Wprowadź format koloru)</p>	<p>Umożliwia ustawienie trybu wejścia wideo na:</p> <ul style="list-style-type: none"> • RGB: Wybierz tę opcję, jeśli monitor jest podłączony do komputera lub odtwarzacza DVD, za pomocą kabla HDMI. • YPbPr: Wybierz tę opcję, jeśli odtwarzacz DVD obsługuje tylko wyjście YPbPr.  <p style="text-align: right;">   </p>
	<p>Hue (Barwa)</p>	<p>Funkcja ta umożliwia przesunięcie koloru obrazu wideo na zielony lub purpurowy. Używane do dopasowania wymaganego koloru odcienia skóry. Użyj przycisku  lub  do regulacji barwy w zakresie od 0 do 100.</p> <p>Naciśnij przycisk , aby zwiększyć zielony odcień koloru obrazu wideo.</p> <p>Naciśnij przycisk , aby zwiększyć purpurowy odcień koloru obrazu wideo.</p> <p> UWAGA: Ustawienie Hue (Barwa) można dostosować wyłącznie po wybraniu trybu Movie (Film) lub Game (Gra).</p>



	<p>Saturation (Nasycenie)</p>	<p>Umożliwia regulację nasycenia koloru obrazu wideo. Użyj  lub  do regulacji nasycenia w zakresie od 0 do 100.</p> <p>Naciśnij przycisk , aby zwiększyć monochromatyczny wygląd obrazu wideo.</p> <p>Naciśnij przycisk , aby zwiększyć kolorowy wygląd obrazu wideo.</p> <p> UWAGA: Ustawienie Saturation (Nasycenie) można dostosować wyłącznie po wybraniu trybu Movie (Film) lub Game (Gra).</p>
	<p>Reset Color (Resetowanie kolorów)</p>	<p>Umożliwia przywrócenie fabrycznych ustawień kolorów monitora.</p>
	<p>Display (Ekran)</p>	<p>Użyj opcji ekran do regulacji ustawień obrazu.</p>  <p style="text-align: right;">   </p> <p>Aspect Ratio (Współczynnik proporcji)</p> <p>Regulacja współczynnika proporcji jako Szeroki 16:9, 4:3 lub 5:4</p> <p>Sharpness (Ostrość)</p> <p>Ta funkcja sprawia, że obraz wygląda na bardziej ostry lub bardziej miękki. Użyj przycisku  lub  do regulacji ostrości w zakresie od 0 do 100.</p> <p>Response Time (Czas odpowiedzi)</p> <p>Użytkownik może wybrać opcję szybki lub normalny.</p> <p>Reset Display (Resetowanie wyświetlacza)</p> <p>Wybierz opcję do przywrócenia domyślnych ustawień wyświetlania.</p>





Menu

Wybierz tę opcję, aby wyregulować ustawienia OSD, takie jak języki OSD, czas pozostawiania menu na ekranie, itd.



Language (Język)

Opcja Język umożliwia ustawienie jednego z ośmiu języków menu ekranowego (Angielski, Hiszpański, Francuski, Niemiecki, Portugalski (Brazylijski), Rosyjski, Uproszczony Chiński lub Japoński).

Rotation (Obrót)

Obrót OSD o 90 stopni, przeciwnie do kierunku ruchu wskazówek zegara. Położenie menu można dostosować do obrotu monitora.

Transparency (Przejrzystość)

Wybierz tę opcję, aby zmienić przezroczystość menu, ustawiając za pomocą przycisku lub wartość od 0 do 100.

Timer (Zegar)

Czas wyświetlania OSD: pozwala na ustawienie czasu przez który menu ekranowe będzie pozostawać aktywne po ostatnim naciśnięciu przycisku.

Użyj przycisków lub do regulacji suwaka w 1 sekundowych przyrostach, od 5 do 60 sekund.

Lock (Blokada)

Kontrola dostępu użytkownika do regulacji. Użytkownik może wybrać jedną z następujących pozycji: Menu Buttons (Przyciski menu), Power Button (Przycisk zasilania), Menu + Power Buttons (Przyciski menu + zasilania), Disable (Wyłącz). (Więcej informacji można znaleźć w części [Blokada przycisków menu i zasilania](#)).

Reset Menu (Resetowanie menu)

Resetowanie wszystkich ustawień OSD do fabrycznych, wstępnie ustawionych wartości.





Personalize (Personalizuj)

Wybierz tę opcję, aby wyregulować ustawienia personalizacji.

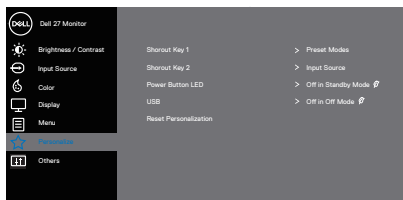

Shortcut Key 1 (Przycisk skrótu 1)

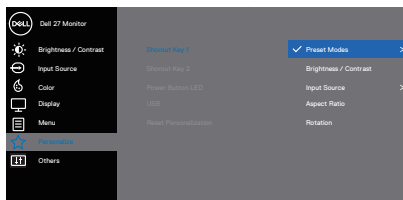

Użytkownik może wybrać jedną z następujących pozycji: Preset Modes (Tryby ustawień wstępnych), Brightness/Contrast (Jasność/Kontrast), Input Source (Źródło wejścia), Aspect Ratio (Współczynnik proporcji) lub Rotation (Obrót) w celu ustawienia jako Shortcut Key 1 (Przycisk skrótu 1).

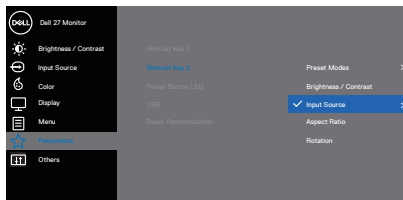

Shortcut Key 2 (Przycisk skrótu 2)

Użytkownik może wybrać jedną z następujących pozycji: Preset Modes (Tryby ustawień wstępnych), Brightness/Contrast (Jasność/Kontrast), Input Source (Źródło wejścia), Aspect Ratio (Współczynnik proporcji) lub Rotation (Obrót) w celu ustawienia jako Shortcut Key 2 (Przycisk skrótu 2).

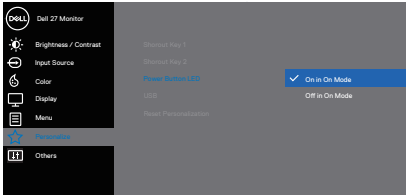

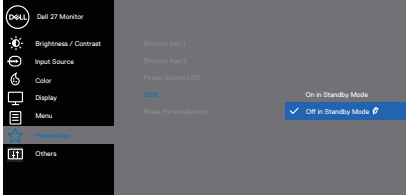
<p>Power Button LED (Dioda LED przycisku zasilania)</p>	<p>Umożliwia ustawienie wskaźnika diody LED zasilania On in On Mode (Wł. w trybie włączenia) lub Off in On Mode (Wył. w trybie włączenia) w celu oszczędzania energii.</p>  <p style="text-align: right;">▲ ▼ ✓ ↻</p>
<p>USB</p>	<p>Umożliwia włączenie lub wyłączenie działania USB, w trybie oczekiwania monitora.</p> <p> UWAGA: Włączenie/wyłączenie funkcji USB w trybie oczekiwania jest możliwe wyłącznie przy odłączonym kablu USB wysyłania danych. Przy podłączonym kablu USB przesyłania danych, ta opcja będzie wyszarzona.</p>  <p style="text-align: right;">▲ ▼ ✓ ↻</p>
<p>Reset Personalization (Resetowanie personalizacji)</p>	<p>Resetowanie wszystkich ustawień menu personalizacji do fabrycznych.</p>





Others (Pozostałe)

Wybierz tę opcję, aby dostosować ustawienia menu OSD, takie jak DDC/CI, LCD Conditioning (Kondycjonowanie LCD) itp.

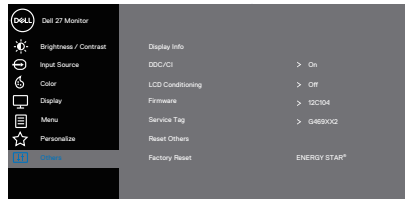

Display Info (Informacja o wyświetlaczu)

Wyświetlanie bieżących ustawień monitora.

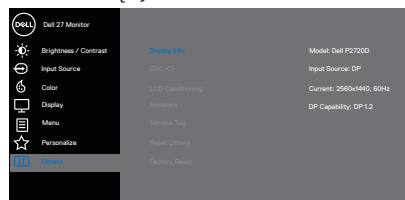

DDC/CI



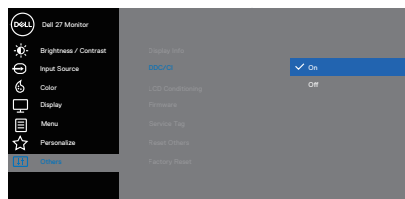

DDC/CI (Kanał wyświetlanych danych/interfejs poleceń), umożliwia wykonanie przez oprogramowanie komputera regulacji parametrów monitora (jasność, zrównoważenie kolorów, itd.). Funkcję tę można wyłączyć, wybierając opcję Off (Wył.). Włącz tę funkcję wybierając opcję On (Włącz), w celu zapewnienia najwyższej jakości obsługi i optymalnego działania monitora.

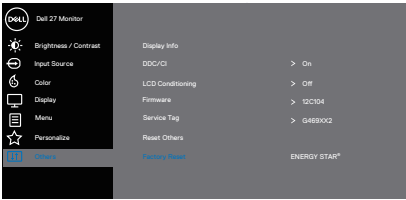

LCD Conditioning (Kondycjonowanie LCD)

Funkcja ta pomaga w zmniejszeniu ilości przypadków zatrzymywania obrazu. Zależnie od stopnia zatrzymania obrazu, program może działać przez dłuższy czas. Wybierz opcję On (Wł.), aby rozpocząć kondycjonowanie LCD.



<p>Firmware (Oprogramowanie układowe)</p>	<p>Wyświetlanie wersji oprogramowania sprzętowego monitora.</p>
<p>Service Tag (Kod serwisowy)</p>	<p>Wyświetlanie numeru kodu serwisowego monitora. Kod serwisowy to unikatowy identyfikator alfanumeryczny, na podstawie którego firma Dell może określić specyfikacje produktu i uzyskać dostęp do informacji o gwarancji.</p> <p> UWAGA: Kod serwisowy znajduje się także na etykiecie na pokrywie tylnej.</p>
<p>Reset Others (Resetuj inne)</p>	<p>Resetowanie wszystkich ustawień menu other setting (Inne ustawienia) do fabrycznych, wstępnie ustawionych wartości.</p>
<p>Factory Reset (Resetowanie do ustawień fabrycznych)</p>	<p>Resetowanie wszystkich domyślnych ustawień fabrycznych do wartości początkowych. Dostępne są także ustawienia dla testów ENERGY STAR®.</p>  <p style="text-align: right;">   </p>

 **UWAGA: Monitor ma wbudowaną funkcję automatycznej kalibracji jasności w celu skompensowania starzenia się diod LED.**



Blokada przycisków menu i zasilania

Kontrola dostępu użytkownika do regulacji.

Ustawieniem domyślnym blokady przycisków menu i zasilania jest opcja Disable (Wyłącz).

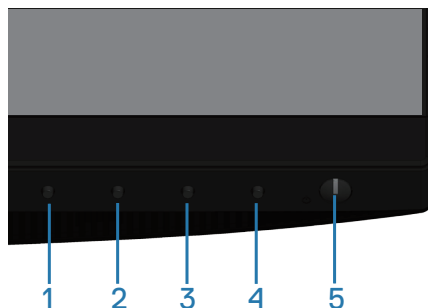



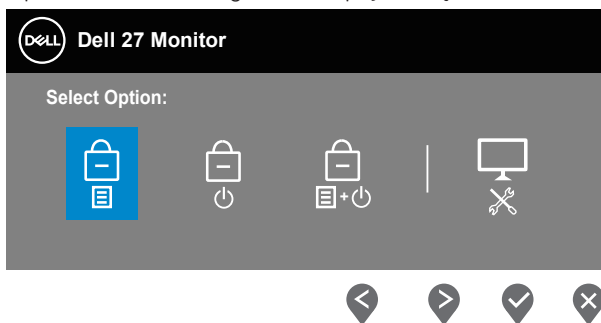

Aby przejść do menu blokady: Przytrzymaj przycisk Exit (Zakończ) (przycisk 4) przez 4 sekundy, aby wyświetlić menu blokady (gdy przyciski menu i zasilania są odblokowane). W prawym dolnym rogu ekranu pojawi się menu blokady.

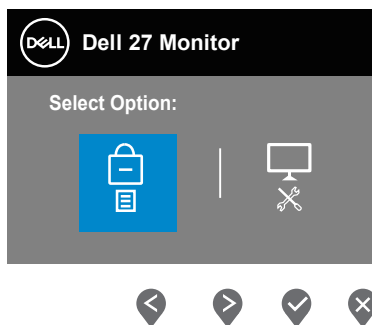

Aby przejść do menu odblokowania: Przytrzymaj przycisk Exit (Zakończ) (przycisk 4) przez 4 sekundy, aby wyświetlić menu blokady (gdy przyciski menu i zasilania są zablokowane). W prawym dolnym rogu ekranu pojawi się menu odblokowania.



Dostępne są trzy ustawienia blokady.

	Menu	Opis
1	Menu Buttons (Przyciski menu) 	Po wybraniu opcji „Menu Buttons” (Przyciski menu) nie będzie można wykonywać żadnych regulacji. Zablokowane zostaną wszystkie przyciski oprócz przycisku zasilania.
2	Power Button (Przycisk zasilania) 	Po wybraniu opcji „Power Button” (Przycisk zasilania) nie będzie można wyłączyć monitora za pomocą przycisku zasilania.
3	Menu + Power Buttons (Przyciski menu i zasilania) 	Po wybraniu opcji „Menu + Power Buttons” (Przyciski menu i zasilania) nie będzie można wykonywać żadnych regulacji, a przycisk zasilania zostanie zablokowany.
4	Wbudowane testy diagnostyczne 	Więcej informacji można znaleźć w części Wbudowane testy diagnostyczne .

UWAGA: Aby uzyskać dostęp do menu blokady lub odblokowania, należy nacisnąć przycisk Exit (Zakończ) (przycisk 4) i przytrzymać go przez 4 sekundy.

W poniższych przypadkach blokady przycisków menu i zasilania na środku ekranu pojawi się ikona .

1. Naciśnięcie przycisku strzałki w górę (przycisk 1), w dół (przycisk 2), Menu (przycisk 3) lub Exit (Zakończ) (przycisk 4), gdy ustawiona została opcja „Menu Buttons” (Przyciski menu).
2. Naciśnięcie przycisku zasilania (przycisk 5), gdy ustawiona została opcja „Power Button” (Przycisk zasilania).
3. Naciśnięcie dowolnego przycisku monitora, gdy ustawiona została opcja „Menu + Power Buttons” (Przyciski menu i zasilania).

Gdy ustawiona jest opcja Menu + Power Buttons (Przyciski menu i zasilania), przytrzymaj przycisk Exit (Zakończ) (przycisk 4) przez 4 sekundy, aby przejść do menu odblokowania.

Następnie wybierz i zastosuj ikonę odblokowania , aby zwolnić blokadę przycisków menu i zasilania.



Komunikaty ostrzeżeń OSD

Przy pierwszej regulacji poziomu **Brightness (Jasność)**, pojawi się następujący komunikat:

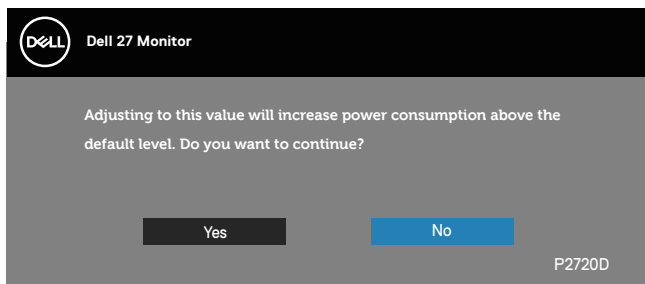

UWAGA: Po wybraniu **Yes (Tak)**, przy następnym zmianie ustawienia **Brightness (Jasność)** komunikat nie pojawi się.

Po pierwszym ustawieniu **USB** na **On in Standby Mode (Włączony w trybie oczekiwania)**, pojawi się następujący komunikat:

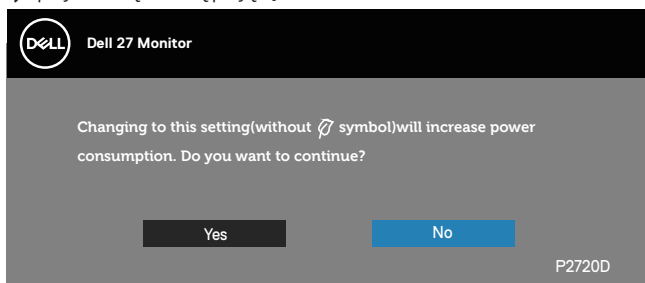

UWAGA: Po wybraniu **Yes (Tak)**, przy następnym zmianie ustawienia **USB** komunikat nie pojawi się.

Jeśli monitor nie obsługuje określonego trybu rozdzielczości, wyświetlony zostanie poniższy komunikat:

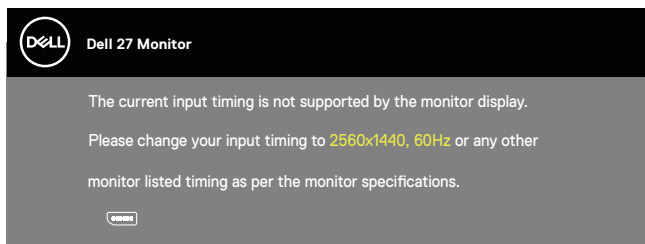

Oznacza to, że monitor nie może zsynchronizować się z sygnałem odbieranym z komputera. Sprawdź [Dane techniczne monitora](#) w celu uzyskania informacji o zakresach częstotliwości poziomej i pionowej, obsługiwanych przez ten monitor.



Zalecany tryb to 2560 x 1440.

Przed wyłączeniem funkcji **DDC/CI**, wyświetlany jest następujący komunikat:

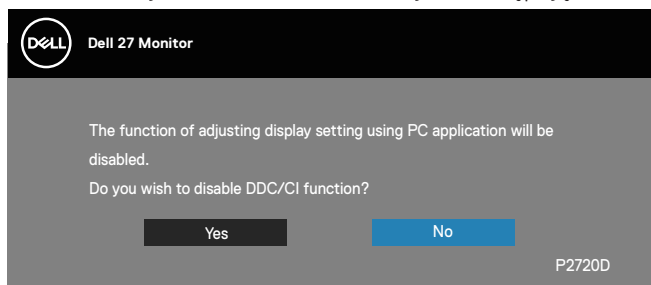

Po przejściu monitora do **Standby Mode (Tryb oczekiwania)**, pojawi się następujący komunikat:

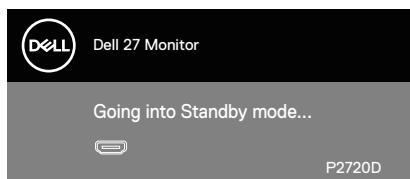

Po naciśnięciu dowolnego przycisku, oprócz przycisku zasilania, w zależności od wybranego wejścia, pojawi się następujący komunikat:

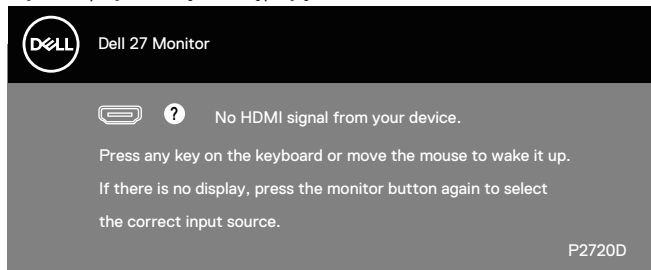

Jeśli kabel HDMI lub DP nie jest podłączony, pojawi się poniższe przestawne okno dialogowe. Monitor przejdzie do Standby Mode (Tryb oczekiwania) po pozostawieniu w tym stanie na 4 minuty.



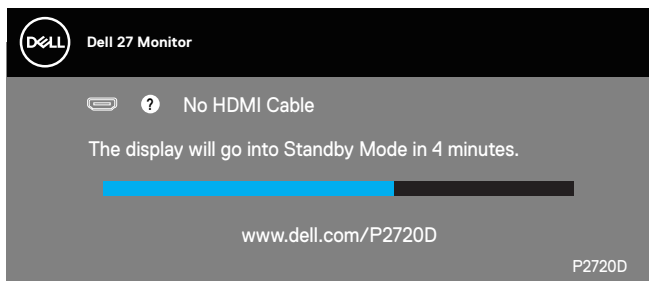

lub

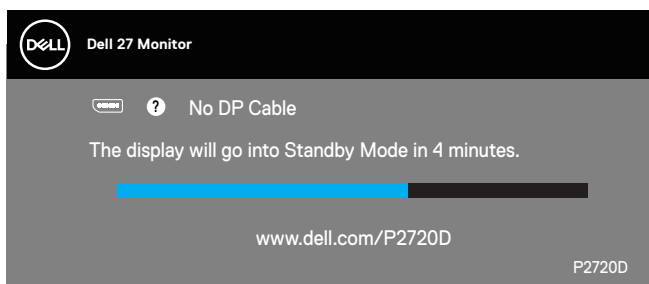

OSD działa wyłącznie w trybie normalnego działania. Po naciśnięciu dowolnego przycisku w Standby Mode (Tryb oczekiwania), wyświetlony zostanie następujący komunikat:

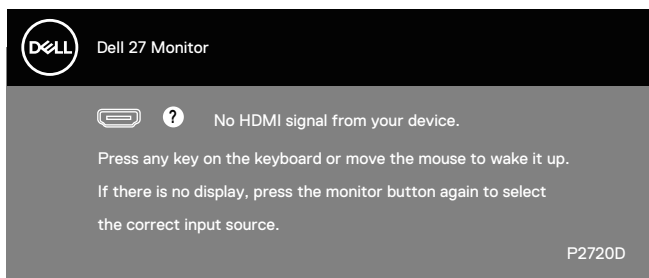

Uaktywnij komputer i monitor w celu uzyskania dostępu do menu ekranowego.

Więcej informacji można znaleźć w części [Rozwiązywanie problemów](#).



Ustawianie monitora

Ustawianie maksymalnej rozdzielczości

Aby ustawić maksymalną rozdzielczość dla monitora:

W systemach Windows 7, Windows 8, Windows 8.1 i Windows 10:

1. W systemie Windows 8 lub Windows 8.1 wybierz kafelek Pulpit, aby przełączyć na klasyczny wygląd pulpitu.
2. Kliknij prawym przyciskiem na pulpicie i kliknij **Screen Resolution (Rozdzielczość ekranu)**.
3. Kliknij rozwijaną listę rozdzielczości ekranu i wybierz **2560 x 1440**.
4. Kliknij **OK**.

Jeśli opcja **2560 x 1440** nie jest widoczna, może to oznaczać konieczność aktualizacji sterownika karty graficznej. W zależności od komputera, wykonaj jedną z następujących procedur:

W przypadku posiadania komputera desktop lub komputera przenośnego Dell:

- Przejdź na stronę www.dell.com/support, wprowadź kod serwisowy komputera i pobierz najnowszy sterownik karty graficznej.

Jeśli używany jest komputer innej marki niż Dell (przenośny lub desktop):

- Przejdź na stronę pomocy technicznej dla komputera i pobierz najnowsze sterowniki grafiki.
- Przejdź do strony sieciowej producenta karty graficznej i pobierz najnowsze sterowniki karty graficznej.

Jeśli używany jest komputer stacjonarny Dell lub komputer przenośny Dell z dostępem do Internetu

- Przejdź do www.dell.com/support, wprowadź znacznik serwisowy i pobierz najnowszy sterownik dla posiadanej karty graficznej.

5. Po instalacji sterowników karty graficznej należy ponownie ustawić rozdzielczość **2560 x 1440**.

 **UWAGA: Jeśli nie można ustawić rozdzielczości 2560 x 1440, należy skontaktować się z firmą Dell i zapytać o kartę graficzną, która obsługuje taką rozdzielczość.**



Jeśli używany jest komputer typu desktop, komputer przenośny lub karta graficzna innej marki niż Dell

W systemach Windows 7, Windows 8, Windows 8.1 i Windows 10:

1. W systemie Windows 8 lub Windows 8.1 wybierz kafelkę Pulpit, aby przełączyć na klasyczny wygląd pulpitu.
2. Kliknij prawym przyciskiem myszy na pulpicie, a następnie kliknij polecenie **Personalization (Personalizacja)**.
3. Kliknij pozycję **Change Display Settings (Zmień ustawienia wyświetlania)**.
4. Kliknij pozycję **Advanced Settings (Ustawienia zaawansowane)**.
5. Zidentyfikuj dostawcę karty graficznej z opisu w górnej części okna (np. NVIDIA, ATI, Intel itp.).
6. Wyszukaj zaktualizowany sterownik w witrynie internetowej dostawcy karty graficznej (na przykład www.ATI.com LUB www.AMD.com).
7. Po instalacji sterowników karty graficznej należy ponownie ustawić rozdzielczość **2560 x 1440**.



Nachylenie, przekręcanie i wysuwanie w pionie

UWAGA: Podane wartości dotyczą podstawy dostarczonej z monitorem. W celu zamocowania jakiegokolwiek innej podstawy należy zapoznać się z dołączoną do niej dokumentacją.

Nachylenie, Przekręcanie

Przy zamontowanej podstawie, monitor można nachylać i przekręcać, dla uzyskania najbardziej wygodnego kąta widzenia.

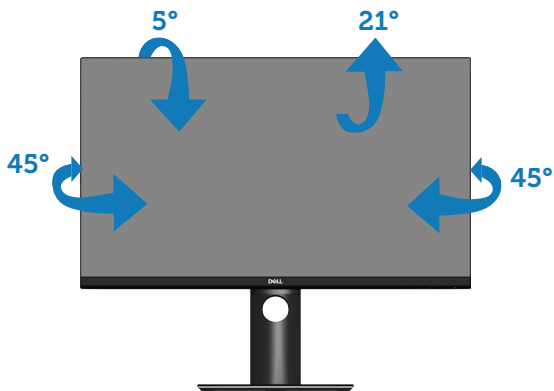

UWAGA: Po dostarczeniu monitora z fabryki, podstawa jest odłączona.

Wysuwanie w pionie

UWAGA: Podstawę można wysunąć w pionie do wysokości 130 mm.

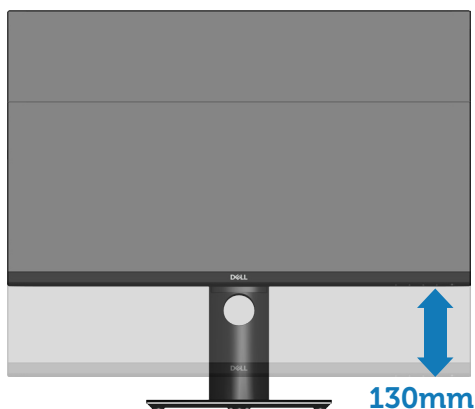

Obracanie monitora

Przed obróceniem monitora należy go całkowicie wysunąć w pionie (Wysuwanie w pionie) i do końca przechylić w górę, aby uniknąć uderzenia dolną krawędzią.

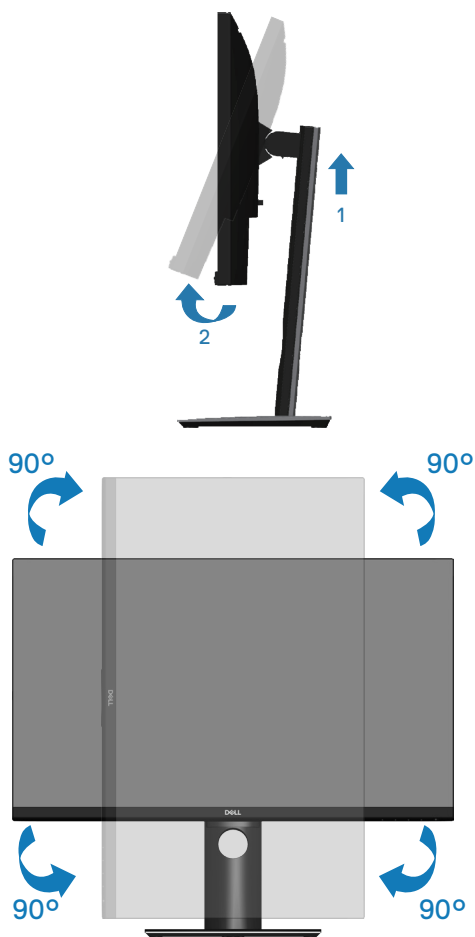

UWAGA: Do użycia funkcji obrotu ekranu (widok poziomy lub pionowy) z komputerem Dell wymagany jest zaktualizowany sterownik graficzny, który nie jest dołączony do monitora. Aby pobrać sterownik karty graficznej, wejdź na stronę www.dell.com/support sprawdzając w części Download (Pobieranie)/Video Drivers (Sterowniki kart graficznych) najnowsze aktualizacje sterownika.



 **UWAGA: W trybie widoku pionowego może dojść do obniżenia wydajności w wymagających graficznie aplikacjach (gry 3D itp.).**

Regulacja ustawie ń obróconego wy ś wietlania w systemie

Po obróceniu monitora nale ży wykona ć poni ż sz ą procedur ę w celu regulacji ustawie ń obróconego wy ś wietlania w systemie.

 **UWAGA: W przypadku używania monitora z komputerem firmy innej niż Dell należy przejść na stronę internetową ze sterownikiem karty graficznej lub na stronę producenta komputera w celu uzyskania informacji o obracaniu zawartości na ekranie.**

Dostosowanie ustawie ń obróconego wy ś wietlania:

1. Kliknij prawym przyciskiem myszy na pulpicie, a następnie kliknij polecenie **Properties (Właściwości)**.
2. Wybierz kartę **Settings (Ustawienia)** i kliknij pozycję **Advanced (Zaawansowane)**.
3. Jeżeli masz kartę graficzną ATI wybierz zakładkę **Rotation (Obrót)** i ustaw preferowany obrót.
4. Jeśli masz kartę graficzną nVidia, kliknij kartę **nVidia**, w lewej kolumnie wybierz pozycję **NVRotate**, a następnie wybierz preferowany obrót.
5. Jeśli masz kartę graficzną Intel®, wybierz kartę karty graficznej **Intel**, kliknij pozycję **Graphic Properties (Właściwości grafiki)**, wybierz kartę **Rotation (Obrót)**, a następnie ustaw preferowany obrót.

 **UWAGA: Jeśli opcja obrotu nie jest widoczna lub nie działa prawidłowo, przejdź na stronę www.dell.com/support i pobierz najnowszy sterownik karty graficznej.**



Rozwiązywanie problemów

⚠ OSTRZEŻENIE: Przed rozpoczęciem jakichkolwiek procedur z tej części wykonaj [Instrukcje bezpieczeństwa](#).

Autotest

Monitor ma funkcję autotestu, umożliwiającą sprawdzenie poprawności jego działania. Jeśli monitor i komputer są prawidłowo podłączone, ale ekran monitora pozostaje ciemny należy uruchomić autotest monitora, wykonując następujące czynności:

1. Wyłącz komputer i monitor.
2. Odłącz wszystkie kable wideo od monitora. Dzięki temu komputer nie będzie brał udziału w procedurze.
3. Włącz monitor.

Jeśli monitor działa prawidłowo, wykryty zostanie brak sygnału i wyświetlony jeden z poniższych komunikatów. W trybie autotestu, dioda LED zasilania świeci białym światłem.

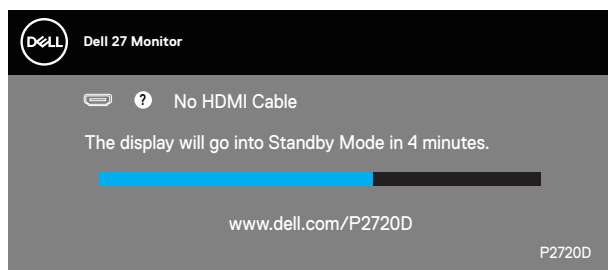

lub

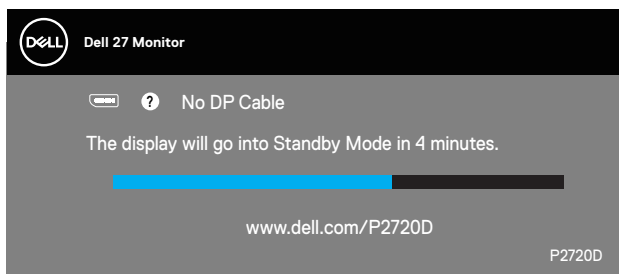

✎ UWAGA: To okno pojawia się także przy normalnym działaniu systemu, jeśli kabel wideo jest odłączony lub uszkodzony.



4. Wyłącz monitor i podłącz ponownie kabel wideo; następnie włącz komputer i monitor.

Jeśli po ponownym podłączeniu kabli ekran monitora pozostanie ciemny, należy sprawdzić kartę graficzną i komputer.

Wbudowane testy diagnostyczne

Monitor ma wbudowane narzędzie diagnostyczne, które umożliwia określenie, czy nieprawidłowości działania ekranu są powiązane z monitorem czy z komputerem i kartą graficzną.

UWAGA: Wbudowane testy diagnostyczne można uruchomić wyłącznie po odłączeniu kabla wideo, gdy monitor znajduje się w trybie autotestu.

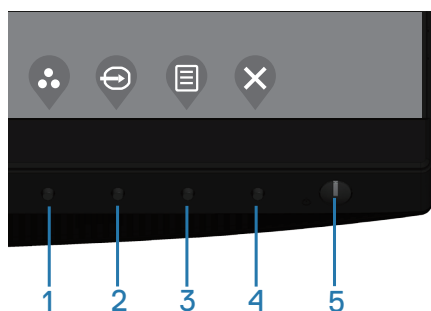

Aby uruchomić wbudowane testy diagnostyczne:

1. Upewnij się, że ekran jest czysty (na powierzchni ekranu nie ma kurzu).
2. Odłącz kabel(e) wideo z tyłu komputera lub monitora. Monitor przejdzie do trybu autotestu.
3. Naciśnij przycisk Zakończ (przycisk 4) i przytrzymaj go przez 4 sekundy, aby przejść do menu blokady/odblokowania OSD.



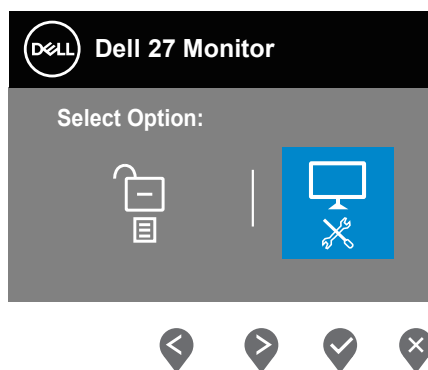
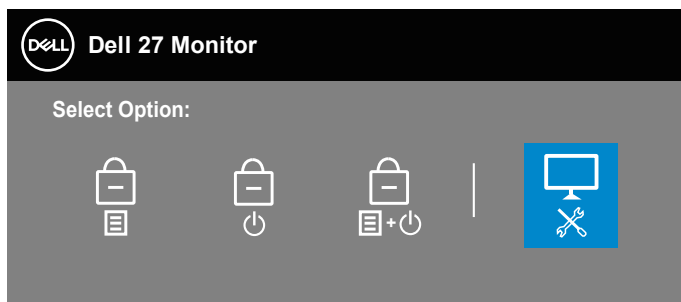

4. Wybierz ikonę , aby uruchomić wbudowane testy diagnostyczne.
5. Uważnie sprawdź ekran pod kątem nieprawidłowości.
6. Ponownie naciśnij przycisk strzałki w górę (przycisk 1) na pokrywie tylnej. Kolor ekranu zmieni się na szary.
7. Sprawdź wyświetlacz pod kątem wszelkich nieprawidłowości.
8. Powtórz czynności 6 i 7, aby sprawdzić wyświetlanie kolorów czerwonego, zielonego, niebieskiego, czarnego, białego i wzoru tekstowego.

Test jest zakończony po pojawieniu się ekranu z wzorem tekstowym. Aby wyjść, naciśnij ponownie przycisk strzałki w górę (przycisk 1).

Jeśli wbudowane narzędzie diagnostyczne nie wykryje żadnych nieprawidłowości ekranu, oznacza to, że monitor działa prawidłowo. Sprawdź kartę graficzną i komputer.



Typowe problemy

Następująca tabela zawiera ogólne informacje o mogących wystąpić typowych problemach związanych z monitorem i możliwe rozwiązania.

Typowe objawy	Możliwe rozwiązania
Brak wideo/nie świeci dioda LED zasilania	<ul style="list-style-type: none">• Upewnij się, że kabel wideo jest prawidłowo podłączony do monitora i zamocowany.• Sprawdź, czy prawidłowo działa gniazdo zasilania, wykorzystując do tego celu inne urządzenie elektryczne.• Upewnij się, że przycisk zasilania został naciśnięty.• Upewnij się, że w menu Input Source (Źródło wejścia) wybrane zostało prawidłowe źródło wejścia.
Brak wideo/włączona dioda LED zasilania	<ul style="list-style-type: none">• Zwiększ jasność i kontrast w menu OSD.• Wykonaj autotest monitora.• Sprawdź, czy nie są wygięte lub złamane styki złącza kabla wideo.• Uruchom wbudowane testy diagnostyczne.• Upewnij się, że w menu Input Source (Źródło wejścia) wybrane zostało prawidłowe źródło wejścia.
Słaba ostrość	<ul style="list-style-type: none">• Wyeliminuj przedłużacze kabli wideo.• Zresetuj monitor do Ustawienia fabryczne (Factory Reset (Resetowanie do ustawień fabrycznych)).• Zmień rozdzielczość video na prawidłowy współczynnik proporcji.
Drżący/skaczący obraz wideo	<ul style="list-style-type: none">• Zresetuj monitor do Ustawienia fabryczne (Factory Reset (Resetowanie do ustawień fabrycznych)).• Sprawdź czynniki środowiskowe.• Zmień lokalizację monitora i sprawdź go w innym pomieszczeniu.
Brakujące piksele	<ul style="list-style-type: none">• Włącz i wyłącz zasilanie.• Piksel trwale wyłączony to naturalny defekt, który występuje w technologii LCD.• Dalsze informacje o polityce jakości i pikseli monitora LCD, można sprawdzić na stronie pomocy technicznej Dell, pod adresem: www.dell.com/support/monitors.



Wadliwe piksele	<ul style="list-style-type: none"> ● Włącz i wyłącz zasilanie. ● Piksel trwale wyłączony to naturalny defekt, który występuje w technologii LCD. ● Dalsze informacje o polityce jakości i pikseli monitora LCD, można sprawdzić na stronie pomocy technicznej Dell, pod adresem: www.dell.com/support/monitors.
Problemy dotyczące jasności	<ul style="list-style-type: none"> ● Zresetuj monitor do Ustawienia fabryczne (Factory Reset (Resetowanie do ustawień fabrycznych)). ● Wyreguluj jasność i kontrast przez OSD.
Zniekształcenie geometryczne	<ul style="list-style-type: none"> ● Zresetuj monitor do Ustawienia fabryczne (Factory Reset (Resetowanie do ustawień fabrycznych)). ● Wyreguluj elementy sterowania w poziomie i w pionie przez OSD.
Poziome/pionowe linie	<ul style="list-style-type: none"> ● Zresetuj monitor do Ustawienia fabryczne (Factory Reset (Resetowanie do ustawień fabrycznych)). ● Wykonaj autotest monitora i sprawdź, czy linie są widoczne także w trybie autotestu. ● Sprawdź, czy nie są wygięte lub złamane styki złącza kabla wideo. ● Uruchom wbudowane testy diagnostyczne.
Problemy związane z synchronizacją	<ul style="list-style-type: none"> ● Zresetuj monitor do Ustawienia fabryczne (Factory Reset (Resetowanie do ustawień fabrycznych)). ● Wykonaj autotest monitora i sprawdź, czy obraz ekranowy jest zniekształcony także w trybie autotestu. ● Sprawdź, czy nie są wygięte lub złamane styki złącza kabla wideo. ● Uruchom ponownie komputer w trybie bezpiecznym.
Problemy związane z bezpieczeństwem	<ul style="list-style-type: none"> ● Nie należy wykonywać żadnych czynności rozwiązywania problemów. ● Należy jak najszybciej skontaktować się z Dell.
Okresowe problemy	<ul style="list-style-type: none"> ● Upewnij się, że kabel wideo łączący monitor z komputerem jest prawidłowo podłączony i zamocowany. ● Zresetuj monitor do Ustawienia fabryczne (Factory Reset (Resetowanie do ustawień fabrycznych)). ● Wykonaj autotest monitora i sprawdź, czy okresowe problemy pojawiają się także w trybie autotestu.



Brak koloru	<ul style="list-style-type: none"> • Wykonaj autotest monitora. • Upewnij się, że kabel wideo łączący monitor z komputerem jest prawidłowo podłączony i zamocowany. • Sprawdź, czy nie są wygięte lub złamane styki złącza kabla wideo.
Nieprawidłowy kolor	<ul style="list-style-type: none"> • Zmień Color Setting Mode (Tryb ustawień koloru) w opcji Color Settings (Ustawienia koloru) menu ekranowego na Graphics (Grafika) lub Video (Wideo), w zależności od aplikacji. • Spróbuj użyć innej pozycji Preset Modes (Tryby ustawień wstępnych) w menu OSD ustawień Color (Kolorów). Wyreguluj wartości R/G/B w pozycji Custom Color (Kolory niestandardowe) w menu OSD ustawień Color (Kolorów). • Zmień Input Color Format (Format koloru wejściowego) na RGB lub YPbPr w menu OSD ustawień Color (Kolorów). • Uruchom wbudowane testy diagnostyczne.
Długotrwałe utrzymywanie statycznego obrazu na monitorze	<ul style="list-style-type: none"> • Ustawienie wyłączenia ekranu po kilku minutach bezczynności ekranu. Elementy te można dostosować w ustawieniach Windows Power Options (Opcje zasilania Windows) lub w Mac Energy Saver. • Alternatywnie, użyj dynamicznie zmienianego wygaszacza ekranu.
Odbicia lub przeregulowanie obrazu	<ul style="list-style-type: none"> • Ustaw dla pozycji Response Time (Czas odpowiedzi) w menu OSD Display (Ekran) opcję Fast (Szybki) lub Normal (Normalny) w zależności od aplikacji i zastosowania.



Problemy charakterystyczne dla produktu

Charakterystyczne objawy	Możliwe rozwiązania
Za mały obraz ekranowy	<ul style="list-style-type: none">• Sprawdź ustawienie Aspect Ratio (Współczynnik proporcji) w menu OSD ustawień Display (Ekran).• Zresetuj monitor do Ustawienia fabryczne (Factory Reset (Resetowanie do ustawień fabrycznych)).
Nie można wyregulować monitora przyciskami na panelu dolnym	<ul style="list-style-type: none">• Wyłącz monitor, odłącz przewód zasilający, ponownie podłącz, a następnie włącz monitor.• Sprawdź, czy menu OSD nie jest zablokowane. Jeśli jest, naciśnij przycisk menu i przytrzymaj go przez 4 sekund w celu odblokowania.
Brak sygnału wejścia po naciśnięciu elementów sterowania użytkownika	<ul style="list-style-type: none">• Sprawdź źródło sygnału. Upewnij się, że komputer nie znajduje się w trybie gotowości ani uśpienia, przesuwając mysz lub naciskając dowolny klawisz na klawiaturze.• Sprawdź, czy kabel wideo jest prawidłowo podłączony. W razie potrzeby odłącz i podłącz ponownie kabel wideo.• Zresetuj komputer lub odtwarzacz wideo.
Obraz nie wypełnia całego ekranu	<ul style="list-style-type: none">• Ze względu na różne formaty wideo (współczynnik proporcji) DVD, monitor może wyświetlać obraz na pełnym ekranie.• Uruchom wbudowane testy diagnostyczne.



Dodatek

Instrukcje bezpieczeństwa

⚠ OSTRZEŻENIE: Używanie elementów sterowania, regulacji lub procedur, innych niż określone w tej dokumentacji, może spowodować narażenie na porażenie prądem elektrycznym, zagrożenia związane z prądem elektrycznym i/lub zagrożenia mechaniczne.

Instrukcje bezpieczeństwa można znaleźć w pozycji **Informacje dotyczące bezpieczeństwa, środowiska i przepisów (SERI)**.

Uwagi FCC (tylko USA) i inne informacje dotyczące przepisów

Uwagi FCC i inne informacje dotyczące przepisów, można sprawdzić na stronie sieciowej zgodności z przepisami, pod adresem www.dell.com/regulatory_compliance.

W celu zapewnienia najwyższej wydajności i długiego czasu użytkowania monitora należy stosować się do poniższych instrukcji bezpieczeństwa:

1. Ścienne gniazdo zasilania powinno być zainstalowane w pobliżu urządzenia i powinno być łatwo dostępne.
2. Urządzenie można zainstalować na ścianie lub suficie w orientacji poziomej.
3. Monitor jest wyposażony w trójbolcową uziemioną wtyczkę, wtyczkę z trzecim bolcem (uziemienie).
4. Nie wolno korzystać z urządzenia w pobliżu wody.
5. Należy uważnie przeczytać niniejsze instrukcje. Dokument ten należy zachować na przyszłość. Należy stosować się do wszystkich ostrzeżeń i instrukcji umieszczonych na produkcie.
6. Nadmierne ciśnienie akustyczne ze słuchawek dousznych lub nagłownych może być przyczyną utraty słuchu. Maksymalne ustawienie equalizera zwiększa napięcie wyjściowe słuchawek dousznych i nagłownych, a tym samym poziom ciśnienia akustycznego.



Kontaktowanie się z firmą Dell

W przypadku klientów w Stanach Zjednoczonych, należy dzwonić pod numer 800-WWW-DELL (800-999-3355).

 **UWAGA: Przy braku aktywnego połączenia z Internetem, informacje kontaktowe można znaleźć na fakturze zakupu, opakowaniu, rachunku lub w katalogu produktów Dell.**

Firma Dell udostępnia kilka opcji pomocy technicznej i usług online i telefonicznie. Dostępność zależy od kraju i produktu, a niektóre usługi mogą nie być dostępne w danym regionie.

W celu uzyskania dostępu do zawartości wsparcia online:

1. Odwiedź stronę www.dell.com/support/monitors.

W celu kontaktu z Dell w zakresie sprzedaży, pomocy technicznej lub obsługi klienta:

1. Odwiedź www.dell.com/support.
2. Sprawdź kraj lub region w menu rozwijanym **Choose A Country/Region (Wybierz kraj/region)** w dolnej części strony.
3. Kliknij pozycję **Contact Us (Kontakt z nami)** w lewej części strony.
4. Wybierz odpowiednią usługę i łącze pomocy, w zależności od potrzeb.
5. Wybierz wygodną metodę kontaktu z Dell.

Baza danych produktów UE dla etykiety dotyczącej zużycia energii i arkusza informacji o produkcie

P2720D: <https://eprel.ec.europa.eu/qr/344919>

