



# Dell P2222H/P2222H WOST/ P2422H/P2422H WOST/P2722H

## Monitor

### Guida dell'utente

**Modello monitor:** P2222H/P2222H WOST/P2422H/P2422H WOST/P2722H  
**Modello di conformità:** P2222Hb/P2222Ht/P2422Hb/P2422Hc/P2722Hb/P2722Ht



-  **NOTA: UNA NOTA** segnala informazioni importanti che aiutano a fare un migliore utilizzo del proprio computer.
-  **ATTENZIONE:** Un richiamo all'ATTENZIONE indica potenziali danni all'hardware o la perdita dei dati se non sono seguite le istruzioni.
-  **AVVISO:** Un AVVISO segnala il potenziale di danni alle proprietà, di lesioni personali o di morte.

Copyright © 2021 Dell Inc. o relative filiali. Tutti i diritti riservati. Dell, EMC e altri marchi sono marchi di fabbrica di Dell Inc. o delle sue filiali. Altri marchi potrebbero essere marchi di fabbrica appartenenti ai rispettivi proprietari.

2021 – 09

Rev. A01



# Indice

<b>Istruzioni per la sicurezza</b>	<b>6</b>
<b>Informazioni sul monitor</b>	<b>7</b>
Contenuti della confezione	7
Caratteristiche del prodotto	9
Identificazione delle parti e dei controlli	10
Vista frontale	10
Vista posteriore	11
Vista inferiore	12
<b>Specifiche del monitor</b>	<b>13</b>
Specifiche sulla risoluzione	19
Modalità video supportate	19
Modalità di visualizzazione predefinite	20
Caratteristiche fisiche	23
Caratteristiche ambientali	26
<b>Assegnazione dei pin</b>	<b>28</b>
Connettore VGA	28
Connettore DisplayPort	29
Connettore HDMI	30
Interfaccia USB (Universal Serial Bus)	31
<b>Funzionalità Plug and Play</b>	<b>32</b>
<b>Qualità del monitor LCD e criteri sui pixel</b>	<b>33</b>
<b>Linee guida sulla manutenzione</b>	<b>33</b>
Pulizia del monitor	33



<b>Installazione del monitor</b> . . . . .	<b>34</b>
Collegamento del supporto . . . . .	34
Collegamento del monitor . . . . .	37
Collegamento del cavo DisplayPort e USB . . . . .	37
Collegamento del cavo HDMI (optional) . . . . .	38
Collegamento del cavo VGA (optional) . . . . .	38
Organizzazione dei cavi . . . . .	39
Rimozione del supporto . . . . .	40
Montaggio a parete (optional) . . . . .	41
<b>Funzionamento del monitor</b> . . . . .	<b>42</b>
Accensione del monitor . . . . .	42
Uso del controllo del joystick . . . . .	42
Uso del menu OSD (On-Screen Display) . . . . .	43
Accesso all'utilità di avvio del menu . . . . .	43
Uso dei tasti di navigazione . . . . .	45
Accesso al menu OSD . . . . .	46
Blocco tasti menu e di alimentazione . . . . .	59
Messaggi di avviso OSD . . . . .	62
Impostazione della risoluzione massima . . . . .	66
Uso della funzione di inclinazione, oscillazione ed estensione verticale . . . . .	67
Inclinazione, rotazione . . . . .	67
Estensione verticale . . . . .	68
Ruotare il monitor . . . . .	68
Ruota in senso orario . . . . .	69
Ruota in senso antiorario . . . . .	69



Regolazione delle impostazioni di rotazione dello schermo del sistema . . . . .	70
<b>Risoluzione dei problemi. . . . .</b>	<b>71</b>
Diagnostica. . . . .	71
Diagnostica integrata . . . . .	73
Problemi comuni . . . . .	75
Problemi specifici del prodotto . . . . .	78
Problemi specifici USB (Universal Serial Bus) . . . . .	78
<b>Appendice. . . . .</b>	<b>80</b>
Dichiarazione FCC (solo Stati Uniti) ed altre informazioni sulle normative . . . . .	80
Contattare Dell . . . . .	80
Database dei prodotti dell'UE per l'etichetta energetica e la scheda informativa del prodotto . . . . .	80



# Istruzioni per la sicurezza

Usare le seguenti indicazioni di sicurezza per proteggere il monitor da danni potenziali e garantire la sicurezza personale. Salvo diversamente specificato, ogni procedura inclusa in questo documento presuppone che abbiate letto le informazioni sulla sicurezza fornite con il monitor.

 **Prima di utilizzare il monitor, leggere le informazioni sulla sicurezza fornite con il monitor e anche stampate sul prodotto. Conservare la documentazione in un luogo sicuro per riferimenti futuri.**

 **ATTENZIONE: L'utilizzo dei controlli, delle regolazioni o delle procedure in modo diverso da quello specificato in questo documento può esporre a scosse elettriche, pericoli elettrici e/o pericoli meccanici.**

- Collocare il monitor su una superficie solida e maneggiarlo con cura. Lo schermo è fragile e può danneggiarsi se lasciato cadere o colpito con oggetti affilati.
- Accertarsi che il monitor abbia valori nominali elettrici tali da funzionare con l'alimentazione CA disponibile nella propria regione geografica.
- Tenere il monitor a temperatura ambiente. Condizioni di freddo o caldo eccessivo possono influire negativamente sul cristallo liquido del display.
- Collegare il cavo di alimentazione dal monitor ad una presa a muro che si trovi in prossimità e sia accessibile. Fare riferimento a [Collegamento del monitor](#).
- Non collocare e utilizzare il monitor su una superficie bagnata o vicino all'acqua.
- Non sottoporre il monitor a forti vibrazioni o condizioni di forte impatto. Ad esempio, non collocare il monitor all'interno di un bagagliaio.
- Scollegare il monitor se si prevede di non usarlo per un periodo di tempo prolungato.
- Per evitare scosse elettriche, non tentare di rimuovere alcun coperchio o toccare l'interno del monitor.
- Leggere con attenzione queste istruzioni. Conservare questo documento per riferimenti futuri. Attenersi a tutte le avvertenze ed istruzioni riportate sul prodotto.
- L'eccessiva pressione sonora degli auricolari e delle cuffie può causare la perdita dell'udito. La regolazione dell'equalizzatore al massimo aumenta la tensione di uscita degli auricolari e delle cuffie e quindi il livello di pressione sonora.
- L'apparecchiatura può essere installata a parete o a soffitto in posizione orizzontale.







# Informazioni sul monitor

## Contenuti della confezione

Il monitor è inviato con gli elementi mostrati nella tabella di seguito. Se un componente è mancante, contattare Dell. Fare riferimento a [Contattare Dell](#) per altre informazioni.

**NOTA:** Alcuni elementi potrebbero essere accessori optional e potrebbero non essere inviati insieme al monitor. Alcune funzioni o supporti potrebbero non essere disponibili in alcuni paesi.

	Monitor
	Supporto
	Base
	Cavo d'alimentazione (varia in base ai paesi)



	<p>Cavo DisplayPort 1.2</p>
	<p>Cavo VGA (solo per il Giappone)</p>
	<p>Cavo HDMI 1.4 (solo per il Brasile)</p>
	<p>Cavo upstream USB 3.0 (abilita le porte USB del monitor)</p>
	<ul style="list-style-type: none"> <li>• Guida introduttiva</li> <li>• Informazioni sulla sicurezza, ambientali e di carattere regolamentare</li> </ul>





## Caratteristiche del prodotto

Il monitor Dell P2222H/P2222H WOST/P2422H/P2422H WOST/P2722H è dotato di schermo LCD a matrice attiva TFT (Thin-Film Transistor) con retroilluminazione a LED. Le caratteristiche elettriche del monitor includono:

- P2222H/P2222H WOST: Area di visualizzazione del display 54,61 cm (21,5 pollici) (misurati diagonalmente).
- P2422H/P2422H WOST: Area di visualizzazione del display 60,47 cm (23,8 pollici) (misurati diagonalmente).
- P2722H: Area di visualizzazione del display 68,60 cm (27 pollici) (misurati diagonalmente).
- Risoluzione 1920 x 1080, con supporto schermo intero per risoluzioni più basse.
- Gamma di colori del 99% sRGB.
- Connettività digitale con DisplayPort e HDMI.
- Dotato di 1 porta USB upstream e 4 SuperSpeed USB 5 Gbps (USB3.2 Gen 1).
- Capacità Plug and Play, se supportata dal computer.
- Menu di regolazione OSD per una facile impostazione ed ottimizzazione dello schermo.
- Blocco tasti di alimentazione e joystick.
- Supporto rimovibile e fori di montaggio VESA™ (Video Electronics Standards Association) da 100 mm che consentono la flessibilità nelle soluzioni di montaggio.
- Capacità d'inclinazione, rotazione, altezza e regolamento rotazione.
- Alloggio antifurto.
- Fermo del supporto.
- ≤0,3 W di potenza di standby quando è in modalità Standby.
- Supporta Dell Display Manager.
- Ottimizzare il comfort visivo con uno schermo antisfarfallio e la funzione luce blu bassa.
- Il monitor utilizza il pannello a luce blu bassa e la conformità a TUV Rheinland (soluzione hardware) al modello di ripristino di fabbrica/impostazione dei predefiniti (Preset mode (Modalità preimpostate): Standard).

**⚠ AVVISIO: I possibili effetti a lungo termine dell'emissione di luce blu dal monitor potrebbero causare danni alla vista, compresi affaticamento degli occhi, affaticamento visivo e così via. La funzione ComfortView Plus è stata progettata per ridurre la quantità di luce blu emessa dal monitor per ottimizzare il comfort visivo.**



## Identificazione delle parti e dei controlli

### Vista frontale

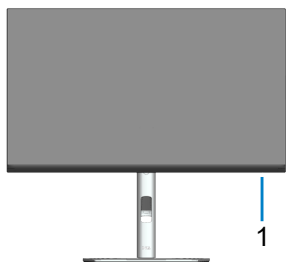

Eti- chetta	Descrizione
1	LED indicatore d'alimentazione La spia bianca fissa indica che il monitor è acceso e perfettamente funzionante. La spia bianca lampeggiante indica che il monitor è in Standby Mode (Modalità Standby).



## Vista posteriore



## Veduta posteriore con supporto del monitor

Eti-chetta	Descrizione	Uso
1	Fori di montaggio VESA (100 mm x 100 mm – dietro la copertura VESA attaccata)	Installare il monitor alla parete utilizzando un apposito kit compatibile VESA (100 mm x 100 mm).
2	Etichetta di conformità	Elenca le approvazioni delle autorità di regolamentazione.
3	Tasto di sblocco del supporto	Rilascia il supporto dal monitor.
4	Codice a barre, numero di serie ed etichetta Service Tag	Fare riferimento a questa etichetta quando ci si mette in contatto con il Supporto tecnico Dell.
5	Tasto d'accensione/spegnimento	Per accendere o spegnere il monitor.
6	Joystick	Usare per controllare il menu OSD. (Fare riferimento a <a href="#">Funzionamento del monitor</a> per altre informazioni)
7	Alloggio per la gestione dei cavi	Permette di organizzare i cavi facendoli passare attraverso il foro.



## Vista inferiore

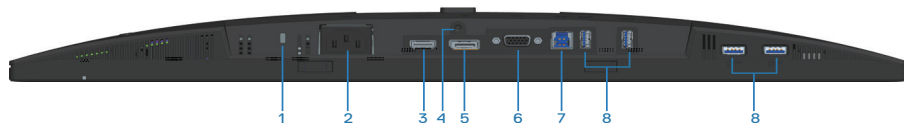

### Veduta inferiore senza base del monitor

Etichetta	Descrizione	Uso
1	Alloggio antifurto	Proteggere il monitor usando una serratura di sicurezza (acquistata separatamente) per impedire movimenti non autorizzati del monitor.
2	Connettore di alimentazione	Collegare il cavo di alimentazione (in dotazione con il monitor).
3	Porta HDMI	Collegare il computer con il cavo HDMI (in dotazione con il monitor, solo per il Brasile).
4	Blocco supporto	Per bloccare il supporto al monitor usando una vite M3 x 6 mm (vite non inclusa).
5	DisplayPort	Collegare il computer con il cavo DisplayPort (in dotazione con il monitor).
6	Connettore VGA	Collegare il computer con il cavo VGA (in dotazione con il monitor, solo per il Giappone).
7	Porta upstream USB 3.0	Collegare il cavo USB (in dotazione con il monitor) da questa porta al computer per abilitare le porte USB sul monitor.
8	Porta SuperSpeed USB downstream 5 Gbps (USB3.2 Gen 1) tipo A (4)	Permette di collegare i dispositivi USB. *  <b>NOTA: Per utilizzare questa porta, è necessario collegare il cavo USB upstream (fornito con il monitor) tra il monitor e il computer.</b>

\*Per evitare interferenze di segnale, quando un dispositivo USB wireless è stato collegato a una porta USB downstream, NON è consigliabile collegare altri dispositivi USB alle porte adiacenti.



## Specifiche del monitor

<b>Modello</b>	<b>P2222H/P2222H WOST</b>
Tipo di schermo	LCD TFT a matrice attiva
Tipo di pannello	Tecnologia IPS (In Plane Switching)
Proporzioni	16:9
Immagine visibile	
Diagonale	546,10 mm (21,5 pollici)
Orizzontale, Area attiva	476,06 mm (18,74 pollici)
Verticale, Area attiva	267,79 mm (10,54 pollici)
Area	127484,11 mm <sup>2</sup> (197,60 pollici <sup>2</sup> )
Risoluzione nativa e frequenza di aggiornamento	1920 x 1080 a 60 Hz
Dimensioni pixel	0,2480 mm x 0,2480 mm
Pixel per pollice (PPI)	102
Angolo di visuale	
Orizzontale	178° (tipico)
Verticale	178° (tipico)
Uscita luminanza	250 cd/m <sup>2</sup> (tipico)
Rapporto di contrasto	1000 a 1 (tipico)
Rivestimento dello schermo	Trattamento antiriflesso del rivestimento duro del polarizzatore anteriore (3H)
Retroilluminazione	Sistema edgelight LED
Tempo di risposta	5 ms (modalità Fast (Rapido)) 8 ms (modalità Normal (Normale))
Profondità colore	16,7 milioni di colori (6 bit+FRC)
Gamma di colori	sRGB 99%



Connettività	1 x HDMI 1.4 (HDCP 1.4) 1 x DisplayPort 1.2 (HDCP 1.4) 1 x VGA 1 x porta upstream USB 3.0 4 x SuperSpeed USB 5 Gbps (USB3.2 Gen 1)
Larghezza della cornice (bordo del monitor su area attiva)	
Parte superiore	5,60 mm
Sinistra/Destra	5,60 mm
Parte inferiore	16,60 mm
Regolabilità	
Supporto regolabile in altezza	150 mm
Inclinazione	Da -5° a 21°
Oscillazione	Da -45° a 45°
Rotazione	Da -90° a 90°
Gestione cavi	Sì
Compatibilità di Dell Display Manager	Easy Arrange (Organizzazione facile) e altre funzioni dei tasti
Sicurezza	Alloggio antifurto (blocco cavo venduto separatamente)



<b>Modello</b>	<b>P2422H/P2422H WOST</b>
Tipo di schermo	LCD TFT a matrice attiva
Tipo di pannello	Tecnologia IPS (In Plane Switching)
Proporzioni	16:9
Immagine visibile	
Diagonale	604,70 mm (23,8 pollici)
Orizzontale, Area attiva	527,04 mm (20,75 pollici)
Verticale, Area attiva	296,46 mm (11,67 pollici)
Area	156246,27 mm <sup>2</sup> (242,15 pollici <sup>2</sup> )
Risoluzione nativa e frequenza di aggiornamento	1920 x 1080 a 60 Hz
Dimensioni pixel	0,2745 mm x 0,2745 mm
Pixel per pollice (PPI)	93
Angolo di visuale	
Orizzontale	178° (tipico)
Verticale	178° (tipico)
Uscita luminanza	250 cd/m <sup>2</sup> (tipico)
Rapporto di contrasto	1000 a 1 (tipico)
Rivestimento dello schermo	Trattamento antiriflesso del rivestimento duro del polarizzatore anteriore (3H)
Retroilluminazione	Sistema edgelight LED
Tempo di risposta	5 ms (modalità Fast (Rapido)) 8 ms (modalità Normal (Normale))
Profondità colore	16,7 milioni di colori (6 bit+FRC)
Gamma di colori	sRGB 99%



Connettività	1 x HDMI 1.4 (HDCP 1.4) 1 x DisplayPort 1.2 (HDCP 1.4) 1 x VGA 1 x porta upstream USB 3.0 4 x SuperSpeed USB 5 Gbps (USB3.2 Gen 1)
Larghezza della cornice (bordo del monitor su area attiva)	
Parte superiore	5,38 mm
Sinistra/Destra	5,38 mm
Parte inferiore	16,66 mm
Regolabilità	
Supporto regolabile in altezza	150 mm
Inclinazione	Da -5° a 21°
Oscillazione	Da -45° a 45°
Rotazione	Da -90° a 90°
Gestione cavi	Sì
Compatibilità di Dell Display Manager	Easy Arrange (Organizzazione facile) e altre funzioni dei tasti
Sicurezza	Alloggio antifurto (blocco cavo venduto separatamente)





<b>Modello</b>	<b>P2722H</b>
Tipo di schermo	LCD TFT a matrice attiva
Tipo di pannello	Tecnologia IPS (In Plane Switching)
Proporzioni	16:9
Immagine visibile	
Diagonale	686,00 mm (27 pollici)
Orizzontale, Area attiva	597,89 mm (23,54 pollici)
Verticale, Area attiva	336,31 mm (13,24 pollici)
Area	201076,39 mm <sup>2</sup> (311,67 pollici <sup>2</sup> )
Risoluzione nativa e frequenza di aggiornamento	1920 x 1080 a 60 Hz
Dimensioni pixel	0,3114 mm x 0,3114 mm
Pixel per pollice (PPI)	82
Angolo di visuale	
Orizzontale	178° (tipico)
Verticale	178° (tipico)
Uscita luminanza	300 cd/m <sup>2</sup> (tipico)
Rapporto di contrasto	1000 a 1 (tipico)
Rivestimento dello schermo	Trattamento antiriflesso del rivestimento duro del polarizzatore anteriore (3H)
Retroilluminazione	Sistema edgelight LED
Tempo di risposta	5 ms (modalità Fast (Rapido)) 8 ms (modalità Normal (Normale))
Profondità colore	16,7 milioni di colori (6 bit+FRC)
Gamma di colori	sRGB 99%



Connettività	1 x HDMI 1.4 (HDCP 1.4) 1 x DisplayPort 1.2 (HDCP 1.4) 1 x VGA 1 x porta upstream USB 3.0 4 x SuperSpeed USB 5 Gbps (USB3.2 Gen 1)
Larghezza della cornice (bordo del monitor su area attiva)	
Parte superiore	5,99 mm
Sinistra/Destra	6,01 mm
Parte inferiore	17,29 mm
Regolabilità	
Supporto regolabile in altezza	150 mm
Inclinazione	Da -5° a 21°
Oscillazione	Da -45° a 45°
Rotazione	Da -90° a 90°
Gestione cavi	Sì
Compatibilità di Dell Display Manager	Easy Arrange (Organizzazione facile) e altre funzioni dei tasti
Sicurezza	Alloggio antifurto (blocco cavo venduto separatamente)



## Specifiche sulla risoluzione

<b>Modello</b>	<b>P2222H/P2222H WOST/P2422H/P2422H WOST/ P2722H</b>
Portata scansione orizzontale	Da 30 kHz a 83 kHz (automatica)
Portata scansione verticale	Da 56 Hz a 76 Hz (automatica)
Risoluzione massima preimpostata	1920 x 1080 a 60 Hz

## Modalità video supportate

<b>Modello</b>	<b>P2222H/P2222H WOST/P2422H/P2422H WOST/P2722H</b>
Capacità di visualizzazione video (VGA/HDMI/DisplayPort)	480p, 576p, 720p, 1080i, 1080p



## Modalità di visualizzazione predefinite

Modalità di visualizzazione	Frequenza orizzontale (kHz)	Frequenza verticale (Hz)	Frequenza pixel (MHz)	Polarità di sincronia (Orizzontale/Verticale)
720 x 400	31,50	70,10	28,30	-/+
640 x 480	31,50	59,90	25,20	-/-
640 x 480	37,50	75,00	31,50	-/-
800 x 600	37,90	60,30	40,00	+/+
800 x 600	46,90	75,00	49,50	+/+
1024 x 768	48,40	60,00	65,00	-/-
1024 x 768	60,00	75,00	78,80	+/+
1152 x 864	67,50	75,00	108,00	+/+
1280 x 720	45,00	59,94	74,25	-/+
1280 x 720	56,46	74,78	95,75	-/+
1280 x 1024	64,00	60,00	108,00	+/+
1280 x 1024	80,00	75,00	135,00	+/+
1600 x 900-R	60,00	60,00	108,00	+/+
1920 x 1080	67,50	60,00	148,50	+/+



## Specifiche elettriche

Modello	<b>P2222H/P2222H WOST/P2422H/P2422H WOST/P2722H</b>
Segnali di ingresso video	<ul style="list-style-type: none"> <li>· RGB analogico, 0,7 Volt +/- 5%, polarità positiva con impedenza di ingresso di 75 Ohm</li> <li>· HDMI 1,4, 600 mV per ciascuna linea differenziale, 100 ohm di impedenza di ingresso per coppia differenziale</li> <li>· DisplayPort 1.2, 600 mV per ciascuna linea differenziale, 100 ohm di impedenza di ingresso per coppia differenziale</li> </ul>
Tensione ingresso CA/frequenza/corrente	Da 100 V CA a 240 V CA/50 Hz o 60 Hz ± 3 Hz/1,5 A (tipico)
Corrente in ingresso	120 V: 30 A (max.) a 0°C (avvio a freddo) 240 V: 60 A (max.) a 0°C (avvio a freddo)
Consumo energetico <b>P2222H/P2222H WOST</b>	0,2 W (Off Mode) (Modalità OFF) <sup>1</sup> 0,3 W (Standby Mode) (Modo standby) <sup>1</sup> 11,8 W (On Mode) (Modalità ON) <sup>1</sup> 46 W (Max.) <sup>2</sup> 11,34 W (Pon) <sup>3</sup> 36,14 kWh (TEC) <sup>3</sup>
Consumo energetico <b>P2422H/P2422H WOST</b>	0,2 W (Off Mode) (Modalità OFF) <sup>1</sup> 0,3 W (Standby Mode) (Modo standby) <sup>1</sup> 12 W (On Mode) (Modalità ON) <sup>1</sup> 48 W (Max.) <sup>2</sup> 11,55 W (Pon) <sup>3</sup> 36,49 kWh (TEC) <sup>3</sup>



Consumo energetico <b>P2722H</b>	0,2 W (Off Mode) (Modalità OFF) <sup>1</sup> 0,2 W (Standby Mode) (Modo standby) <sup>1</sup> 15 W (On Mode) (Modalità ON) <sup>1</sup> 55 W (Max.) <sup>2</sup> 13,59 W (Pon) <sup>3</sup> 42,75 kWh (TEC) <sup>3</sup>
-------------------------------------	---

<sup>1</sup> Come definito nelle norme UE 2019/2021 e UE 2019/2013.

<sup>2</sup> Max. impostazione di luminosità e contrasto con la massima potenza di caricamento su tutte le porte USB.

<sup>3</sup> Pon: Consumo energia in modalità On misurato con riferimento al metodo di test Energy Star.

TEC: Consumo energia totale in kWh misurato con riferimento al metodo di test Energy Star.

Il presente documento è solo informativo e riporta le prestazioni di laboratorio. Il prodotto può funzionare in modo diverso, a seconda del software, dei componenti e delle periferiche ordinati e non sarà obbligatorio aggiornare tali informazioni.

Di conseguenza, il cliente non deve affidarsi a queste informazioni per prendere decisioni in merito alle tolleranze elettriche o altro. Nessuna garanzia di accuratezza o completezza è espressa o implicita.



Energy Star è un programma della EPA (US Environmental Protection Agency) e del DOE (US Department of Energy) che promuove l'efficienza energetica.

Questo prodotto è omologato per ENERGY STAR nelle impostazioni di "fabbrica" e questa è l'impostazione in cui si ottiene risparmio energetico.

La modifica delle impostazioni predefinite delle immagini o l'abilitazione di altre funzioni aumenta il consumo energetico che potrebbe superare i limiti necessari per ottenere l'omologazione ENERGY STAR.

Per ulteriori informazioni sul programma ENERGY STAR, fare riferimento al sito [energystar.gov](http://energystar.gov).



## Caratteristiche fisiche

Modello	P2222H	P2222H WOST
Tipo di cavo segnale	<ul style="list-style-type: none"> <li>• Digitale: DisplayPort, 20 pin</li> <li>• Digitale: HDMI, 19 pin (cavo non incluso, eccetto per il Brasile)</li> <li>• Analogico: D-Sub, 15 pin (cavo non incluso, eccetto per il Giappone)</li> <li>• Universal Serial Bus: USB, 9 pin.</li> </ul>	
<b>Dimensioni (con supporto)</b>		
Altezza (estesa)	481,99 mm (18,98 pollici)	
Altezza (compresso)	364,00 mm (14,33 pollici)	
Larghezza	487,26 mm (19,18 pollici)	
Profondità	179,57 mm (7,07 pollici)	
<b>Dimensioni (senza supporto)</b>		
Altezza	289,99 mm (11,42 pollici)	
Larghezza	487,26 mm (19,18 pollici)	
Profondità	52,15 mm (2,05 pollici)	
<b>Dimensioni della base</b>		
Altezza (estesa)	410,80 mm (16,17 pollici)	
Altezza (compresso)	364,00 mm (14,33 pollici)	
Larghezza	245,00 mm (9,65 pollici)	
Profondità	179,57 mm (7,07 pollici)	
Base	245,00 x 173,00 mm (9,65 pollici x 6,81 pollici)	
<b>Peso</b>		
Peso con imballo	6,37 kg (14.04 lb)	4,62 kg (10.16 lb)
Peso con supporto e cavi	4,83 kg (10.65 lb)	-
Peso senza supporto e con cavi	-	3,08 kg (6.79 lb)
Peso senza assieme supporto (senza cavi)	2,82 kg (6.22 lb)	2,82 kg (6.22 lb)
Peso del supporto	1,75 kg (3.86 lb)	-
Brillantezza struttura frontale	Cornice nera 2-4 lucida	



<b>Modello</b>	<b>P2422H</b>	<b>P2422H WOST</b>
Tipo di cavo segnale	<ul style="list-style-type: none"> <li>• Digitale: DisplayPort, 20 pin</li> <li>• Digitale: HDMI, 19 pin (cavo non incluso, eccetto per il Brasile)</li> <li>• Analogico: D-Sub, 15 pin (cavo non incluso, eccetto per il Giappone)</li> <li>• Universal Serial Bus: USB, 9 pin.</li> </ul>	
<b>Dimensioni (con supporto)</b>		
Altezza (estesa)	496,11 mm (19,53 pollici)	
Altezza (compresso)	364,00 mm (14,33 pollici)	
Larghezza	537,80 mm (21,17 pollici)	
Profondità	179,57 mm (7,07 pollici)	
<b>Dimensioni (senza supporto)</b>		
Altezza	318,50 mm (12,54 pollici)	
Larghezza	537,80 mm (21,17 pollici)	
Profondità	52,15 mm (2,05 pollici)	
<b>Dimensioni della base</b>		
Altezza (estesa)	410,80 mm (16,17 pollici)	
Altezza (compresso)	364,00 mm (14,33 pollici)	
Larghezza	245,00 mm (9,65 pollici)	
Profondità	179,57 mm (7,07 pollici)	
Base	245,00 x 173,00 mm (9,65 pollici x 6,81 pollici)	
<b>Peso</b>		
Peso con imballo	7,95 kg (17.53 lb)	6,19 kg (13.65 lb)
Peso con supporto e cavi	5,57 kg (12.28 lb)	-
Peso senza supporto e con cavi	-	3,81 kg (8.40 lb)
Peso senza assieme supporto (senza cavi)	3,39 kg (7.47 lb)	3,39 kg (7.47 lb)
Peso del supporto	1,76 kg (3.88 lb)	-
Brillantezza struttura frontale	Cornice nera 2-4 lucida	





<b>Modello</b>	<b>P2722H</b>
Tipo di cavo segnale	<ul style="list-style-type: none"> <li>• Digitale: DisplayPort, 20 pin</li> <li>• Digitale: HDMI, 19 pin (cavo non incluso, eccetto per il Brasile)</li> <li>• Analogico: D-Sub, 15 pin (cavo non incluso, eccetto per il Giappone)</li> <li>• Universal Serial Bus: USB, 9 pin.</li> </ul>
<b>Dimensioni (con supporto)</b>	
Altezza (estesa)	534,15 mm (21,03 pollici)
Altezza (compresso)	384,15 mm (15,12 pollici)
Larghezza	609,90 mm (24,01 pollici)
Profondità	190,10 mm (7,48 pollici)
<b>Dimensioni (senza supporto)</b>	
Altezza	359,60 mm (14,16 pollici)
Larghezza	609,90 mm (24,01 pollici)
Profondità	52,15 mm (2,05 pollici)
<b>Dimensioni della base</b>	
Altezza (estesa)	428,30 mm (16,68 pollici)
Altezza (compresso)	381,50 mm (15,02 pollici)
Larghezza	268,00 mm (10,55 pollici)
Profondità	190,10 mm (7,48 pollici)
Base	268,00 x 185,00 mm (10,55 pollici x 7,28 pollici)
<b>Peso</b>	
Peso con imballo	9,31 kg (20.52 lb)
Peso con supporto e cavi	6,77 kg (14.93 lb)
Peso senza assieme supporto (senza cavi)	4,38 kg (9.66 lb)
Peso del supporto	1,89 kg (4.17 lb)
Brillantezza struttura frontale	Cornice nera 2-4 lucida



## Caratteristiche ambientali

<b>Modello</b>	<b>P2222H/P2222H WOST/P2422H/P2422H WOST/ P2722H</b>
<b>Standard conforme</b>	
<ul style="list-style-type: none"><li>• Monitor certificato ENERGY STAR.</li><li>• EPEAT Gold registrato negli U.S.A. La registrazione EPEAT dipende dai paesi. Fare riferimento al sito <a href="http://www.epeat.net">www.epeat.net</a> per informazioni sulla stato della registrazione in base al Paese.</li><li>• Conformità RoHS.</li><li>• TCO Certified &amp; TCO Certified Edge.</li><li>• Monitor senza BFR/PVC (esclusi i cavi esterni).</li><li>• Soddisfa i requisiti attuali NFPA 99 sulla dispersione di corrente.</li><li>• Vetro senza arsenico e mercurio, solo per il pannello.</li></ul>	
<b>Temperatura</b>	
Operativa	Da 0°C a 40°C (da 32°F a 104°F)
Non operativa	<ul style="list-style-type: none"><li>• Immagazzinamento: -20°C - 60°C (-4°F - 140°F)</li><li>• Spedizione: -20°C - 60°C (-4°F - 140°F)</li></ul>
<b>Umidità</b>	
Operativa	Da 10% a 80% (senza condensa)
Non operativa	<ul style="list-style-type: none"><li>• Conservazione da 5% a 90% (senza condensa)</li><li>• Spedizione da 5% a 90% (senza condensa)</li></ul>
<b>Altitudine</b>	
Operativa (max.)	5.000 m (16.400 ft)
Non operativa (max.)	12.192 m (40.000 ft)
<b>Dissipazione termica</b> <b>P2222H/ P2222H WOST</b>	<ul style="list-style-type: none"><li>• 157,32 BTU all'ora (max)</li><li>• 40,36 BTU all'ora (On Mode) (Modalità On)</li></ul>



<b>Dissipazione termica</b> <b>P2422H/</b> <b>P2422H WOST</b>	<ul style="list-style-type: none"> <li>· 164,16 BTU all'ora (max)</li> <li>· 41,04 BTU all'ora (On Mode) (Modalità On)</li> </ul>
<b>Dissipazione termica</b> <b>P2722H</b>	<ul style="list-style-type: none"> <li>· 188,10 BTU all'ora (max)</li> <li>· 51,30 BTU all'ora (On Mode) (Modalità On)</li> </ul>



## Assegnazione dei pin

### Connettore VGA

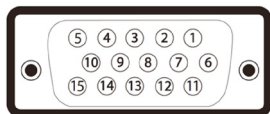

Numero pin	Lato a 15 pin del cavo segnale collegato
1	Video - Rosso
2	Video - Verde
3	Video - Blu
4	Massa
5	Diagnostica
6	Massa-R
7	Massa-V
8	Massa-B
9	Computer 5 V/3,3 V
10	Massa - Sincronismo
11	Massa
12	Dati DDC
13	Sincronismo orizzontale
14	Sincronismo verticale
15	Frequenza DDC



## Connettore DisplayPort

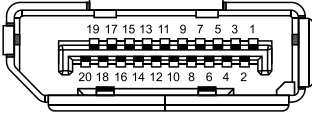

Numero pin	Lato a 20 pin del cavo segnale collegato
1	ML3 (n)
2	Massa
3	ML3 (p)
4	ML2 (n)
5	Massa
6	ML2 (p)
7	ML1 (n)
8	Massa
9	ML1 (p)
10	ML0 (n)
11	Massa
12	ML0 (p)
13	Massa
14	Massa
15	AUX (p)
16	Massa
17	AUX (n)
18	Rilevamento Hot Plug
19	Re-PWR
20	+3.3 V DP_PWR



## Connettore HDMI

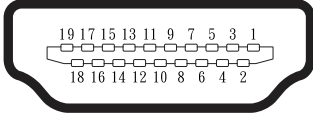

Numero pin	Lato a 19 pin del cavo segnale collegato
1	TMDS DATA 2+
2	TMDS DATA 2 SHIELD
3	TMDS DATA 2-
4	TMDS DATA 1+
5	TMDS DATA 1 SHIELD
6	TMDS DATA 1-
7	TMDS DATA 0+
8	TMDS DATA 0 SHIELD
9	TMDS DATA 0-
10	TMDS CLOCK+
11	TMDS CLOCK SHIELD
12	TMDS CLOCK-
13	CEC
14	Riservato (N.C. sul dispositivo)
15	DDC CLOCK (SCL)
16	DDC DATA (SDA)
17	DDC/CEC Ground
18	+5 V POWER
19	HOT PLUG DETECT



## Interfaccia USB (Universal Serial Bus)

Questa sezione dà informazioni sulle porte USB disponibili sul monitor.

### SuperSpeed USB 5 Gbps (USB3.2 Gen1)

Velocità di trasferimento	Velocità dei dati	Massima potenza supportata (ogni porta)
SuperSpeed	5 Gbps	4,5 W
Alta velocità	480 Mbps	4,5 W
Massima velocità	12 Mbps	4,5 W

### Connettore upstream USB 3.0

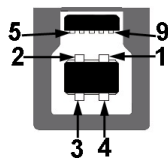

Numero pin	Lato a 9 pin del connettore
1	VCC
2	D-
3	D+
4	Massa
5	SSTX-
6	SSTX+
7	Massa
8	SSRX-
9	SSRX+



## Connettore downstream USB 3.2



Numero pin	Lato a 9 pin del connettore
1	VCC
2	D-
3	D+
4	Massa
5	SSRX-
6	SSRX+
7	Massa
8	SSTX-
9	SSTX+

 **NOTA: La funzionalità SuperSpeed USB 5 Gbps (USB 3.2 Gen1) richiede un computer compatibile SuperSpeed USB 5 Gbps (USB 3.2 Gen1).**

 **NOTA: Le porte USB del monitor funzionano solo quando il monitor è acceso o in modalità di risparmio energetico. Se si spegne e si riaccende il monitor, le periferiche collegate potrebbero impiegare alcuni secondi per riprendere il normale funzionamento.**

## Funzionalità Plug and Play

Il monitor può essere installato su qualsiasi sistema compatibile Plug and Play. Il monitor fornisce automaticamente al computer il proprio EDID (Extended Display Identification Data) utilizzando i protocolli DDC (Display Data Channel) in modo che il sistema possa configurare e ottimizzare i parametri del monitor. La maggior parte delle installazioni del monitor sono automatiche; se voluto si possono selezionare altre impostazioni. Per altre informazioni su come cambiare le impostazioni del monitor, fare riferimento a [Funzionamento del monitor](#).





## Qualità del monitor LCD e criteri sui pixel

Durante la procedura di produzione dei monitor LCD, non è inconsueto che uno o più pixel si blocchino in uno stato immutabile che sono difficili da vedere e non influenzano la qualità di visualizzazione o di usabilità. Per altre informazioni sulla qualità del monitor e sulla Pixel Policy Dell, consultare il sito Dell Support all'indirizzo [www.dell.com/pixelguidelines](http://www.dell.com/pixelguidelines).

## Linee guida sulla manutenzione

### Pulizia del monitor

 **AVVISO:** Prima di pulire monitor, scollegare il cavo di alimentazione del monitor dalla presa elettrica.

 **ATTENZIONE:** Leggere ed attenersi a [Istruzioni per la sicurezza prima di pulire il monitor](#).

Per una corretta messa in opera, attenersi alle istruzioni del seguente elenco quando si disimballa, pulisce o si maneggia il monitor:

- Per pulire lo schermo, inumidire leggermente un panno morbido e pulito. Se possibile, utilizzare panni appositi o soluzioni adatte per la pulizia degli schermi con rivestimento antistatico. Non utilizzare benzene, solventi, ammoniacca, detergenti abrasivi o aria compressa.
- Usare un panno leggermente inumidito per pulire il monitor. Evitare di utilizzare detergenti di qualsiasi tipo, perché alcuni lasciano una patina lattiginosa sul monitor.
- Se si nota della polvere bianca sul monitor, quando lo si disimballa, pulirla con un panno.
- Maneggiare con cura i monitor neri per evitare segni e graffi.
- Per mantenere la migliore qualità d'immagine del monitor, utilizzare uno screensaver dinamico e spegnere il monitor quando non è in uso.



# Installazione del monitor

## Collegamento del supporto

 **NOTA:** Il supporto è staccato quando il monitor è inviato dalla fabbrica.

 **NOTA:** La procedura che segue serve per il supporto fornito in dotazione al monitor. Se si collega un supporto di terzi, vedere la documentazione fornita in dotazione al monitor.

1. Attenersi alle istruzioni sui lembi di cartone per rimuovere il supporto dall'imbottitura superiore che lo fissa.
2. Rimuovere il supporto e la base dall'imbottitura dell'imballaggio.

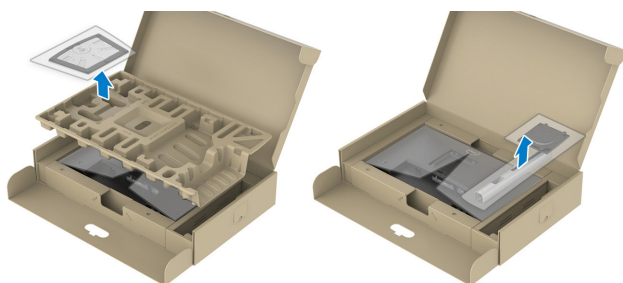

 **NOTA:** Le immagini sono usate solo a scopo illustrativo. L'aspetto dell'imbottitura dell'imballaggio potrebbe variare.

3. Inserire i blocchi della base del supporto nella fessura del supporto.
4. Sollevare l'impugnatura della vite e ruotare la vite in senso orario.
5. Dopo aver serrato completamente la vite, piegare l'impugnatura della vite in modo che sia piana con la cavità.

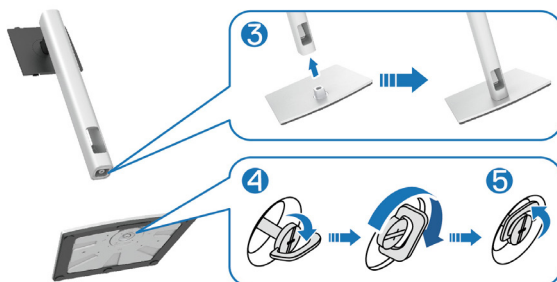

- Sollevare il coperchio come mostrato per accedere all'area VESA per il gruppo supporto.



**NOTA:** Prima di fissare il gruppo supporto al display, assicurarsi che il lembo della piastra anteriore sia aperto per lasciare spazio per il montaggio.

- Fissare il gruppo supporto al display.
  - Far collimare le due linguette sulla parte superiore del supporto alla scanalatura sul retro del display.
  - Premere il supporto finché non scatta in posizione.



- Afferrare il montante del supporto e sollevare attentamente il monitor, quindi posizionarlo su una superficie piana.

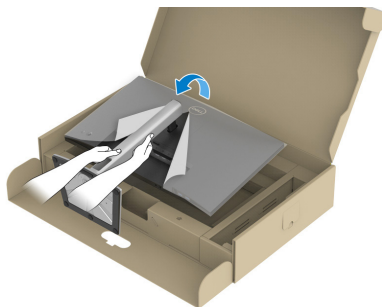

**NOTA: Sollevare con cura il monitor per evitare che scivoli e cada.**

- Rimuovere il coperchio dal monitor.

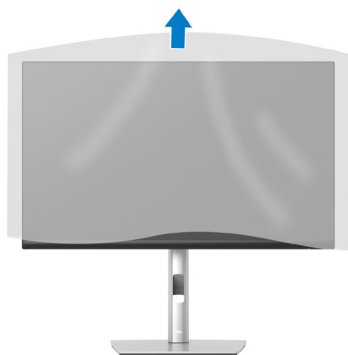

## Collegamento del monitor

**⚠ AVVISO:** Prima di iniziare una qualsiasi delle procedure di questa sezione, osservare [Istruzioni per la sicurezza](#).

**✎ NOTA:** Non collegare contemporaneamente tutti i cavi al monitor. Si consiglia di far passare i cavi attraverso l'alloggio per la gestione dei cavi prima di collegarli al monitor.

Come si collega il monitor al computer:

1. Spegnerne il computer e scollegare il cavo di alimentazione.
2. Collegare il cavo DisplayPort (in dotazione con il monitor) dal monitor al computer.
3. Collegare il cavo HDMI o VGA (acquisto optional) dal monitor al computer.
4. Collegare il cavo USB upstream (fornito in dotazione con il monitor) ad una porta USB 3.0 appropriata del computer. (Fare riferimento alla sezione [Vista inferiore](#) per i dettagli.)
5. Collegare le periferiche USB a SuperSpeed USB 5 Gbps (USB3.2 Gen 1) del monitor.

### Collegamento del cavo DisplayPort e USB

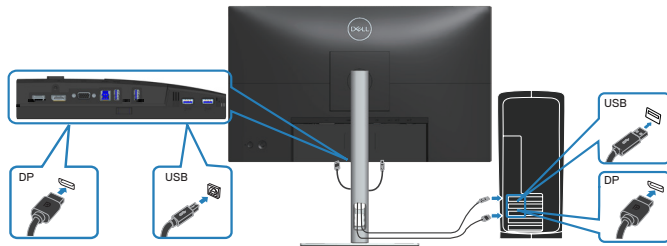

## Collegamento del cavo HDMI (optional)

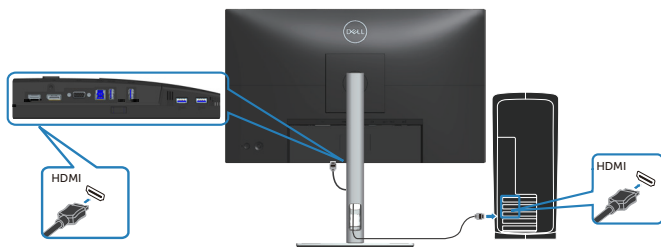

## Collegamento del cavo VGA (optional)

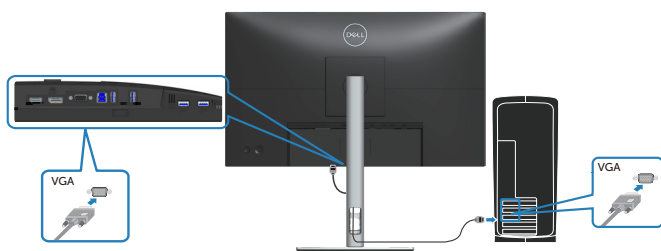

6. Collegare i cavi di alimentazione dal computer e dal monitor ad una presa di corrente.

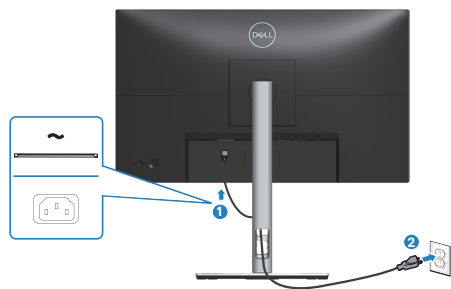

## Organizzazione dei cavi

Utilizzare l'alloggio di gestione cavi per disporre i cavi collegati al monitor.



7. Accendere il monitor.

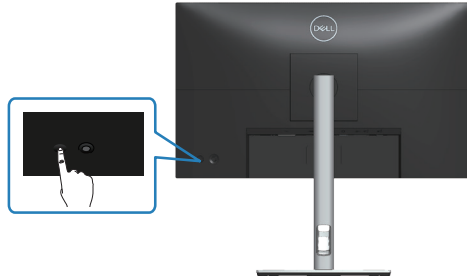

## Rimozione del supporto

**NOTA:** Per impedire di graffiare lo schermo quando si rimuove il supporto, assicurarsi che il monitor sia collocato su una superficie morbida e pulita.

**NOTA:** La procedura che segue serve solo per il supporto fornito in dotazione al monitor. Se si collega un supporto di terzi, vedere la documentazione fornita in dotazione al monitor.



1. Collocare il monitor su un panno morbido o su un cuscino sul bordo del tavolo.
2. Tenere premuto il tasto di rilascio del supporto sul retro del display.
3. Sollevare ed allontanare l'insieme supporto dal monitor.





## Montaggio a parete (optional)



(Dimensioni della vite: M4 x 10 mm).

Vedere la documentazione fornita in dotazione con il kit di montaggio a parete compatibile VESA.

1. Collocare il display su un panno morbido o su un cuscino sul bordo del tavolo.
2. Rimuovere il supporto. Fare riferimento a [Rimozione del supporto](#).
3. Rimuovere le quattro viti di fissaggio del coperchio posteriore del display.
4. Installare sul display la staffa di montaggio del kit di montaggio a parete.
5. Per montare il monitor a parete, vedere la documentazione fornita in dotazione con il kit di montaggio a parete.



**NOTA: Da usare solo con supporti per installazione a parete omologati UL, CSA o GS con una capacità di peso/carico minima di 11,28 kg (P2222H/P2222H WOST)/13,56 kg (P2422H/P2422H WOST)/17,52 kg (P2722H).**



# Funzionamento del monitor

## Accensione del monitor

Premere il tasto di alimentazione per accendere il monitor.

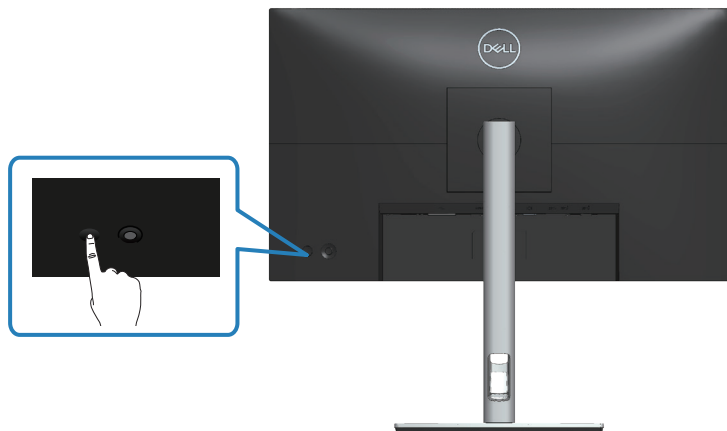

## Uso del controllo del joystick

Utilizzare il controllo del joystick sul retro del monitor per effettuare le regolazioni OSD (On-Screen Display)

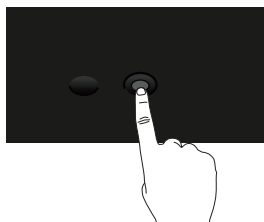

1. Premere il joystick per avviare l'utilità di avvio del menu.
2. Spostare il joystick su/giù/a sinistra/a destra per passare tra le opzioni.
3. Premere di nuovo il joystick per confermare la selezione.



## Uso del menu OSD (On-Screen Display)



### Accesso all'utilità di avvio del menu

Quando si attiva o si preme il joystick, viene visualizzata l'utilità di avvio del menu per consentire l'accesso al menu principale OSD e alle funzioni di scelta rapida.

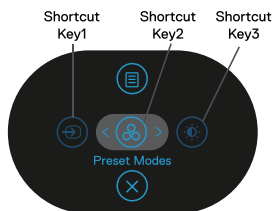
Per selezionare una funzione, spostare il joystick.





La tabella seguente descrive le funzioni dell'utilità di avvio del menu:

	<b>Joystick</b>	<b>Descrizione</b>
1	 Shortcut key (Tasto di scelta rapida)/Input Source (Sorgente di ingresso)	Per scegliere una sorgente di ingresso da un elenco di segnali video che possono essere collegati al monitor.
2	 Shortcut key (Tasto di scelta rapida)/Preset Modes (Modalità preimpostate)	Per scegliere una modalità colore preferita dall'elenco di modalità preimpostate.
3	 Shortcut key (Tasto di scelta rapida) / Brightness/Contrast (Luminosità/Contrasto)	Per accedere ai cursori di regolazione di luminosità e contrasto.



---

4	 Menu	Per avviare il menu principale OSD (On-Screen Display). Fare riferimento a <a href="#">Accesso al menu OSD</a> .
5	 OK	Per uscire dall'utilità di avvio del menu.



---

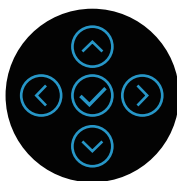

## Uso dei tasti di navigazione

Quando il menu principale OSD è attivo, spostare il joystick per configurare le impostazioni, seguendo i tasti di navigazione visualizzati sotto l'OSD.



	Joystick	Descrizione
1	 Su	Utilizzare il tasto direzionale <b>Su</b> per regolare (aumentare il valore) le voci del menu OSD.
2	 Giù	Usare il tasto direzionale <b>Giù</b> per regolare (diminuire il valore) le voci del menu OSD.
3	 Sinistra	Per tutto il primo livello nell'elenco Menu, la freccia <b>Sinistra</b> consente di uscire dal/chiedere il menu OSD.
4	 Destra	Per tutti gli altri livelli, ad eccezione del primo livello, nell'elenco Menu, la freccia <b>Destra</b> consente di passare al livello successivo.
5	 OK	Premere il joystick per confermare la selezione.







## Accesso al menu OSD

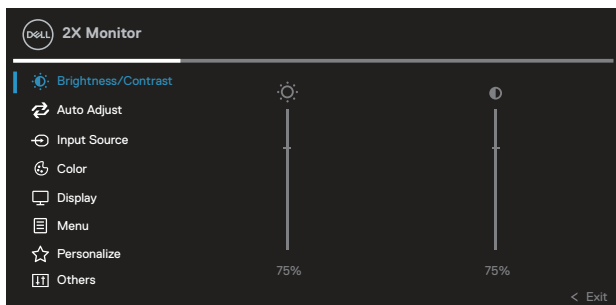





**NOTA:** Se si cambiano le impostazioni e poi si procede ad un altro menu, oppure si esce dal menu OSD, il monitor salva automaticamente le modifiche. Le modifiche sono salvate anche se si cambiano le impostazioni e poi si attende che il menu OSD sparisca.

1. Selezionare l'icona  per aprire il menu OSD e visualizzare il menu principale.



2. Premere i tasti direzionali  e  per spostarsi tra le opzioni di impostazione. Quando ci si sposta da un'icona all'altra, è evidenziato il nome dell'opzione.
3. Premere una volta il tasto direzionale  o  per attivare l'opzione evidenziata.

**NOTA:** I tasti direzionali (e il tasto OK) visualizzati potrebbero differire in base al menu selezionato. Utilizzare i tasti disponibili per effettuare la selezione.

4. Premere i tasti direzionali  e  per selezionare il parametro voluto.
5. Premere  e poi usare i tasti direzionali  e , in base agli indicatori nel menu, per eseguire le modifiche.
6. Selezionare  per tornare al menu principale.



Icona	Menu e menu secondari	Descrizione
-------	-----------------------	-------------



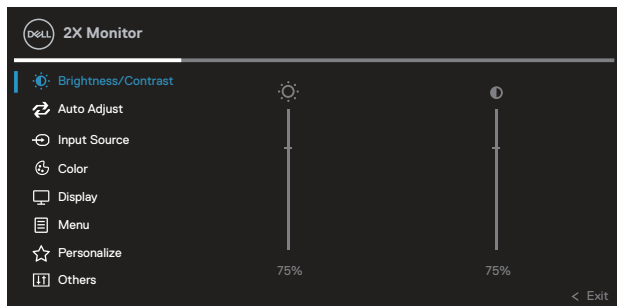

**Brightness/  
Contrast  
(Luminosità/  
Contrasto)**

Usare questo menu per attivare la regolazione **Brightness/Contrast (Luminosità/Contrasto)**.





**Brightness  
(Luminosità)**

**Brightness (Luminosità)** regola il livello di luminosità della retroilluminazione.

Premere il tasto direzionale  per aumentare la luminosità e premere il tasto direzionale  per diminuirla (minimo 0 / massimo 100).

**Contrast  
(Contrasto)**

Prima regolare **Brightness (Luminosità)** e poi regolare **Contrast (Contrasto)** solo se sono necessarie ulteriori regolazioni.

Premere il tasto direzionale  per aumentare il contrasto e premere il tasto direzionale  per diminuirlo (minimo 0 / massimo 100).

La funzione **Contrast (Contrasto)** regola il grado di differenza tra chiaro e scuro sullo schermo del monitor.





## Auto Adjust (Regolazione automatica)

Utilizzare questo menu per attivare **Auto Adjust (Regolazione automatica)** (disponibile solo per ingresso VGA).

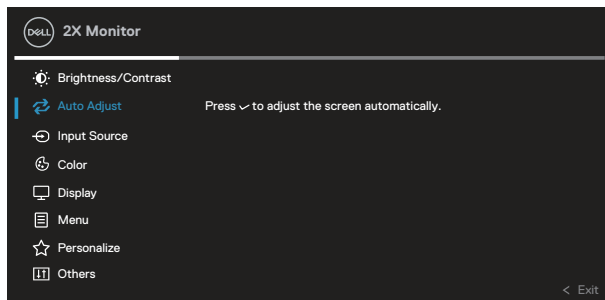

**Auto Adjust (Regolazione automatica)** consente al monitor di regolare automaticamente il segnale video in ingresso. Dopo aver utilizzato **Auto Adjust (Regolazione automatica)**, è possibile regolare ulteriormente il monitor utilizzando i comandi **Pixel Clock (Frequenza pixel)** (Coarse) e **Phase (Fase)** (Fine) del menu **Display Settings (Impostazioni schermo)**.

**NOTA:** Nella maggior parte dei casi, **Auto Adjust (Regolazione automatica)** produce l'immagine ottimale per la configurazione.

**NOTA:** L'opzione **Auto Adjust (Regolazione automatica)** è disponibile solo quando si usa il connettore analogico (VGA).







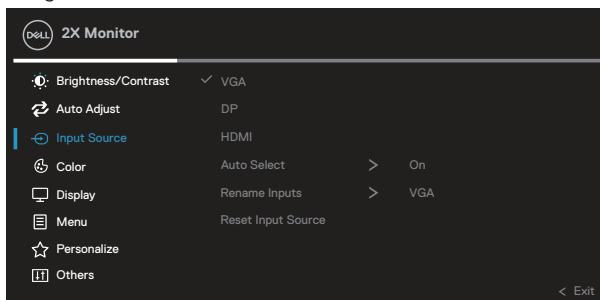

## Input Source (Origine ingresso)

Utilizzare il menu **Input Source (Origine ingresso)** per selezionare tra i vari segnali video che possono essere collegati al monitor.



### VGA

Selezionare l'ingresso **VGA** quando si usa il connettore VGA. Premere il tasto  per selezionare la sorgente di ingresso VGA.

### DP

Selezionare l'ingresso **DP** quando si usa il connettore DP. Premere  per selezionare l'origine dell'ingresso DP.

### HDMI

Selezionare l'ingresso **HDMI** quando si usa il connettore HDMI. Premere il tasto  per selezionare l'origine ingresso HDMI.

### Auto Select (Selezione automatica)

Selezionare **Auto Select (Selezione automatica)** per cercare i segnali di ingresso disponibili.

### Rename Inputs (Rinomina ingressi)

### Reset Input Source (Ripristina origine ingresso)

Selezionare questa opzione per ripristinare le impostazioni predefinite di Sorgente di ingresso.





## Color (Colore)

Utilizzare **Color (Colore)** per regolare la modalità di impostazione del colore.

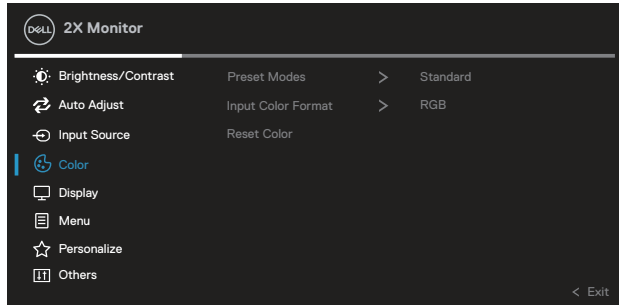



## Preset Modes (Modalità Preimpostate)

Permette di scegliere da un elenco di modalità di colore preimpostate.

- **Standard:** Carica le impostazioni di colore predefinite del monitor. Questa è la modalità predefinita preimpostata.
- **Movie (Film):** Carica le impostazioni colore ideali per i film.
- **Game (Gioco):** Carica le impostazioni colore ideali per le applicazioni di gioco.
- **Warm (Caldo):** Aumenta la temperatura colore. Lo schermo appare più caldo con una tinta rosso/gialla.
- **Cool (Freddo):** Diminuisce la temperatura colore. Lo schermo appare più freddo con una tinta blu.
- **Custom Color (Colore personalizzato):** Permette di regolare manualmente le impostazioni di colore.



Premere i tasti direzionali  e  per regolare i valori dei tre colori (R, G, B) e creare la modalità colore personalizzata.

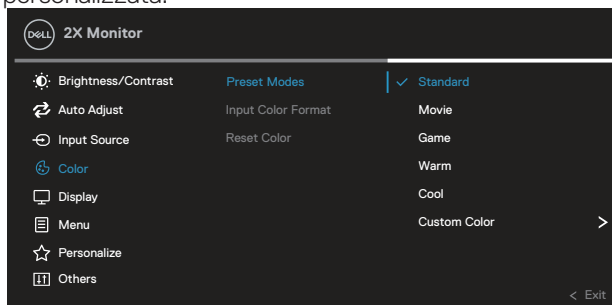

### Input Color Format (Formato colore ingresso)

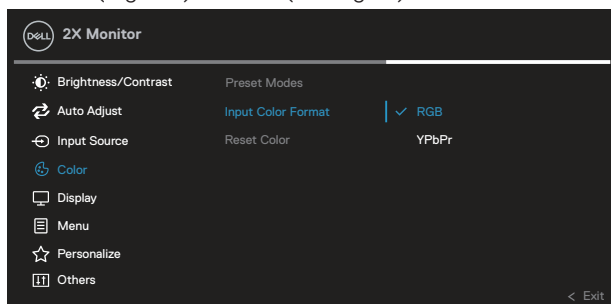

Permette di impostare la modalità di ingresso video su:

- **RGB:** Selezionare questa opzione se il monitor è collegato ad un computer o lettore DVD utilizzando il cavo HDMI.
- **YCbCr (digitale)/YPbPr (analogica):** Selezionare questa opzione se il lettore DVD supporta solo l'uscita YCbCr (digitale)/YPbPr (analogica).



---

### Hue (Tonalità)

Questa funzione permette di spostare il colore dell'immagine video verso il verde o il viola. Questa opzione è usata per regolare le tonalità di colore della pelle. Usare  o  per regolare la tonalità da 0 a 100.

Premere  per aumentare la tonalità verde dell'immagine video.



Premere  per aumentare la tonalità viola dell'immagine video.





**NOTA: La regolazione Hue (Tonalità) è disponibile solo quando si seleziona la modalità Movie (Film) e Game (Gioco).**

---

### Saturation (Saturazione)

Questa funzione permette di regolare la saturazione del colore dell'immagine video. Usare il tasto  o  per regolare la saturazione da 0 a 100.

Premere  per aumentare l'aspetto monocromatico dell'immagine video.

Premere  per aumentare l'aspetto monocromatico dell'immagine video.



**NOTA: La regolazione Saturation (Saturazione) è disponibile solo quando si seleziona la modalità Movie (Film) e Game (Gioco).**

---

### Reset Color (Ripristina colore)

Ripristina le impostazioni predefinite di colore del monitor.

---





## Display (Schermo)

Utilizzare lo **Display (Schermo)** per regolare l'immagine.

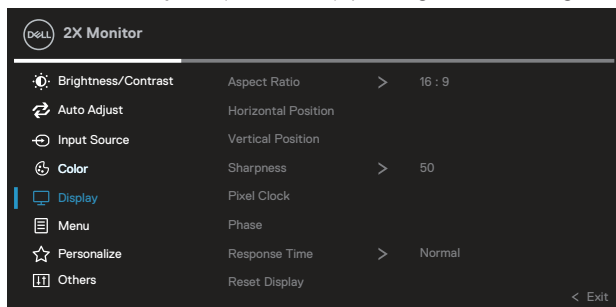

### Aspect Ratio (Proporzioni)

Regola le proporzioni dell'immagine su 16:9, 4:3 o 5:4.

#### Horizontal Position (Posizione orizzontale)

Utilizzare il tasto o per regolare l'immagine verso sinistra o destra.

Il minimo è '0' (.

Il massimo è '100' (.

#### Vertical Position (Posizione verticale)

Utilizzare il tasto o per regolare l'immagine verso l'alto o il basso.

Il minimo è '0' (.

Il massimo è '100' (.

**NOTA:** Le regolazioni **Horizontal Position (Posizione orizzontale)** e **Vertical Position (Posizione verticale)** sono disponibili solo per l'ingresso VGA.

#### Sharpness (Nitidezza)

Questa funzione rende l'immagine più nitida o più delicata. Usare o per regolare la nitidezza da 0 a 100.

#### Pixel Clock (Frequenza pixel)

Le regolazioni **Phase (Fase)** e **Pixel Clock (Frequenza pixel)** consentono di regolare il monitor sulle preferenze personali.

Usare il tasto o per regolare la qualità di immagine ottimale.



**Phase (Fase)** Se non si ottengono risultati soddisfacenti utilizzando la regolazione **Phase (Fase)**, utilizzare la regolazione **Pixel Clock (Frequenza pixel)** (Coarse) e poi utilizzare di nuovo **Phase (Fase)** (Fine).

**NOTA:** Le regolazioni **Pixel Clock (Frequenza pixel)** e **Phase (Fase)** sono disponibili solo per l'ingresso VGA.

**Response Time (Tempo di risposta)** Consente di impostare **Response Time (Tempo di risposta)** su **Normal** o **Fast (Veloce)**.

**Reset Display (Ripristino display)** Ripristina tutte le impostazioni del display sui valori predefiniti.



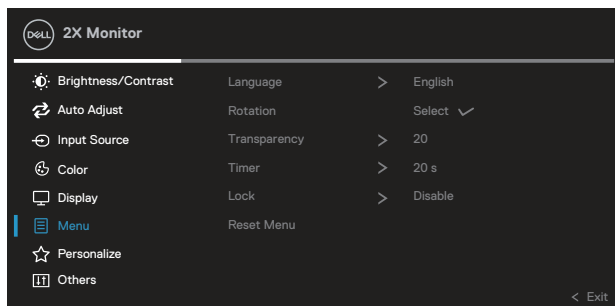

### Menu

Selezionare questa opzione per regolare le impostazioni del menu OSD, come la lingua dei menu, la durata di visualizzazione su schermo del menu, e così via.



**Language (Lingua)** Le opzioni Language (Lingua) impostano il menu OSD su una delle otto lingue (Inglese, Spagnolo, Francese, Tedesco, Portoghese Brasiliano, Russo, Cinese Semplificato o Giapponese).

**Rotation (Rotazione)** Ruota il menu OSD di 90 gradi in senso antiorario. È possibile regolare il menu in base a Display Rotation (Rotazione dello schermo).

**Transparency (Trasparenza)** Selezionare questa opzione per modificare la trasparenza del menu premendo i tasti direzionali  e  da 0 a 100.



---

### Timer

OSD hold time (Tempo di permanenza OSD): Imposta l'intervallo durante il quale il menu OSD resta attivo dall'ultima pressione di un tasto di direzione.

Utilizzare il tasto ⤴ o ⤵ per regolare il dispositivo di scorrimento con incrementi di 1 secondo, da 5 a 60 secondi.

---

### Lock (Blocco)

Controlla l'accesso degli utenti alle regolazioni. È possibile selezionare una delle seguenti opzioni: Tasto Menu, tasto di alimentazione, tasti menu + di alimentazione, Disable (Disabilita).

---

### Reset Menu (Ripristino menu)

Ripristina tutte le impostazioni OSD sui valori predefiniti.

---



### Personalize (Personalizza)

Selezionare questa opzione per regolare le impostazioni di personalizzazione.

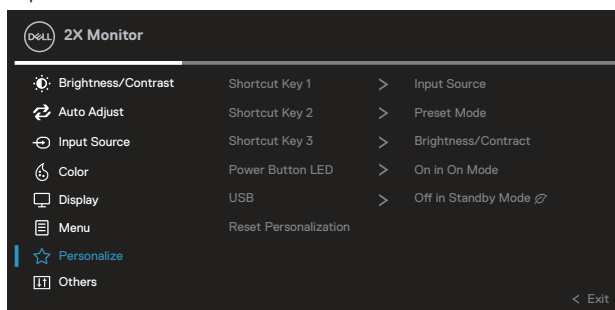

---

**Shortcut Key 1  
(Tasto di scelta  
rapida 1)**

**Shortcut Key 2  
(Tasto di scelta  
rapida 2)**

**Shortcut Key 3  
(Tasto di scelta  
rapida 3)**

È possibile scegliere una funzione tra **Preset Modes** (Modalità preimpostate), **Brightness/Contrast** (Luminosità/Contrasto), **Input Source** (Origine ingresso), **Aspect Ratio** (Proporzioni), **Rotation** (Rotazione) o **Display Info** (Info display) ed impostarla come tasto di scelta rapida.

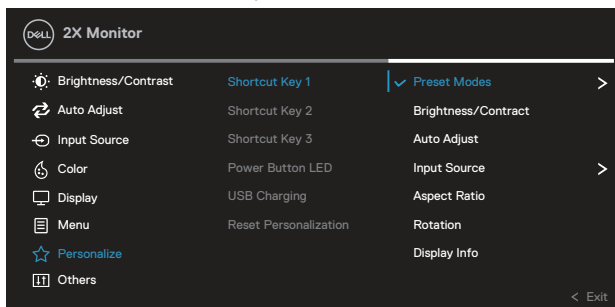

---

**Power Button  
LED (LED  
tasto di  
alimentazione)**

Consente di accendere o spegnere il LED di alimentazione per ottenere un risparmio energetico.

---

**USB**

Permette di abilitare o disabilitare la funzione USB durante la modalità di standby del monitor.

---

**Reset Personalization  
(Ripristina personalizzazione)**

Ripristinare tutte le impostazioni predefinite nel menu Personalize (Personalizza).

---







## Others (Altro)

Selezionare questa opzione per regolare le impostazioni OSD, come DDC/CI, LCD conditioning (Trattamento LCD), e così via.

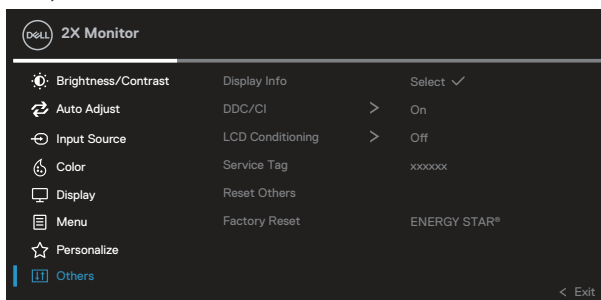

## Display Info (Info schermo)

Visualizza le impostazioni attuali del monitor.

### DDC/CI

DDC/CI (Display Data Channel/Command Interface) consente di regolare i parametri del monitor (luminosità, bilanciamento del colore, eccetera) utilizzando il software del computer.

La funzione può essere disabilitata selezionando **Off**.

Abilitare questa funzione selezionandola per una migliore esperienza utente e prestazioni ottimali del monitor.

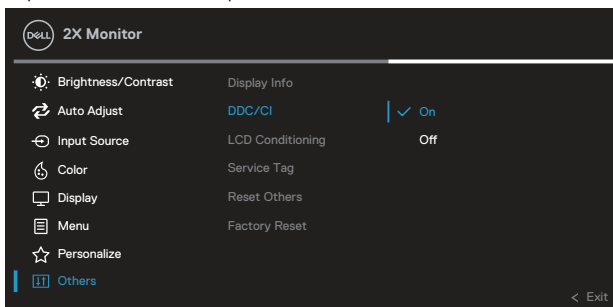

---

**LCD  
Conditioning  
(Trattamento  
LCD)**

Aiuta a ridurre i casi meno gravi di permanenza dell'immagine. In relazione ai gradi di permanenza dell'immagine, il programma potrebbe impiegare alcuni minuti per avviarsi. Per avviare LCD conditioning (Trattamento LCD), selezionare On.

---

**Service Tag  
(Codice di  
servizio)**

Visualizzare il codice di servizio del display. Il codice di servizio è un identificatore alfanumerico univoco che consente a Dell di identificare le specifiche di prodotto e accedere alle informazioni di garanzia.

 **NOTA: Il codice di servizio è stampato anche su un'etichetta situata sul retro del coperchio.**

---

**Reset Others  
(Ripristina  
altri)**

Ripristinare sui valori predefiniti tutte le impostazioni del menu Altro.

---

**Factory Reset  
(Ripristino  
predefiniti)**

Ripristinare tutti i valori preimpostati alle impostazioni predefinite.

Queste sono anche le impostazioni per i test ENERGY STAR®.

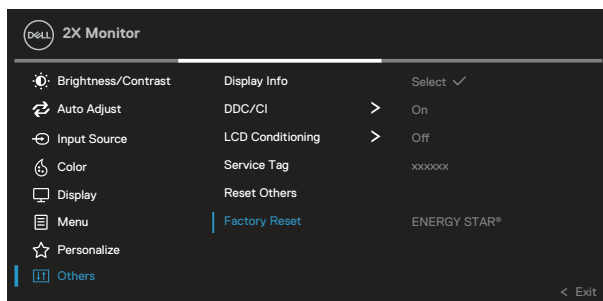

---

 **NOTA: Il monitor dispone di una funzione integrata per calibrare automaticamente la luminosità e compensare l'invecchiamento del LED.**



## Blocco tasti menu e di alimentazione

Impedisce agli utenti di accedere o modificare le impostazioni del menu OSD sul display.

Per impostazione predefinita, l'impostazione di blocco tasti menu e di alimentazione è disabilitata.

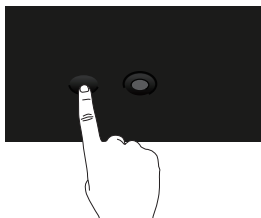

Per accedere al menu Lock (Blocco), tenere premuto il tasto direzionale Su, Giù, Sinistra o Destra per quattro secondi. Nell'angolo inferiore destro del display viene visualizzato un menu Lock (Blocco).

**NOTA: È possibile accedere al menu Lock (Blocco) utilizzando questo metodo quando i tasti menu e di alimentazione sono in stato sbloccato.**

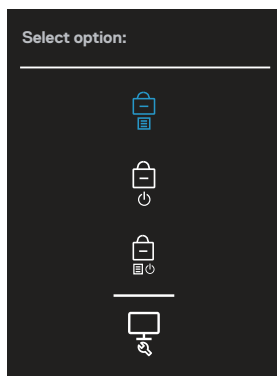

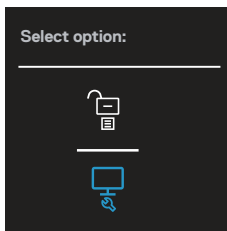

Per accedere al menu Unlock (Sblocco), tenere premuto il tasto direzionale Su, Giù, Sinistra o Destra per quattro secondi. Nell'angolo inferiore destro del display viene visualizzato un menu Unlock (Sblocco).

**NOTA: È possibile accedere al menu Unlock (Sblocco) quando i tasti menu e di alimentazione sono in stato bloccato.**



Vi sono tre opzioni di blocco.

	Menu	Descrizione
1	Menu Buttons (Tasti Menu) 	Quando si selezionano i <b>Menu Buttons (Tasti Menu)</b> , non è possibile modificare le impostazioni del menu OSD. Sono bloccati tutti i tasti, fatta eccezione per il tasto di alimentazione.
2	Power Button (Tasto di alimentazione) 	Quando si seleziona il <b>Power Button (Tasto di alimentazione)</b> , non è possibile spegnere il display con il tasto di alimentazione.
3	Menu + Power Buttons (Tasti menu + di alimentazione) 	Quando si selezionano i <b>Menu + Power Buttons (Tasti menu + di alimentazione)</b> , non è possibile modificare le impostazioni del menu OSD e il tasto di alimentazione è bloccato.



---

4

Diagnostica  
integrata



Fare riferimento a [Diagnostica integrata](#) per altre informazioni.

---

 **NOTA: Per accedere al menu Lock (Blocco) o Unlock (Sblocco), tenere premuto il tasto direzionale Su, Giù, Sinistra o Destra per quattro secondi.**

Nelle seguenti situazioni, l'icona  appare al centro del display:

- Quando si preme il tasto direzionale Su, Giù, Sinistra o Destra. Ciò indica che i tasti del menu OSD sono in stato Lock (Blocco).
- Quando si preme il tasto di alimentazione. Ciò indica che il tasto di alimentazione è in stato Lock (Blocco).
- Quando si preme il tasto direzionale Su, Giù, Sinistra o Destra o il tasto di alimentazione. Ciò indica che i tasti del menu OSD e il tasto di alimentazione è in stato Lock (Blocco).

#### **Sblocco dei tasti menu e di alimentazione del menu OSD:**

1. Tenere premuto il tasto direzionale Su, Giù, Sinistra o Destra per quattro secondi. Viene visualizzato il menu Unlock (Sblocco).
2. Selezionare l'icona di sblocco  per sbloccare i tasti sul display.



## Messaggi di avviso OSD

Se il monitor non supporta una determinata modalità di risoluzione, viene visualizzato il seguente messaggio:

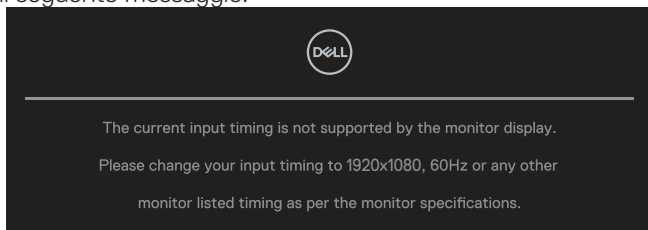

Ciò significa che il monitor non può sincronizzarsi con il segnale che sta ricevendo dal computer. Fare riferimento a [Specifiche del monitor](#) per informazioni sulla frequenza orizzontale e verticale consigliata per questo monitor. La modalità raccomandata è **1920 x 1080**.

 **NOTA: Il messaggio potrebbe essere leggermente diverso in base al segnale di ingresso collegato.**

Prima che la funzione **DDC/CI** venga disabilitata, viene visualizzato il seguente messaggio:

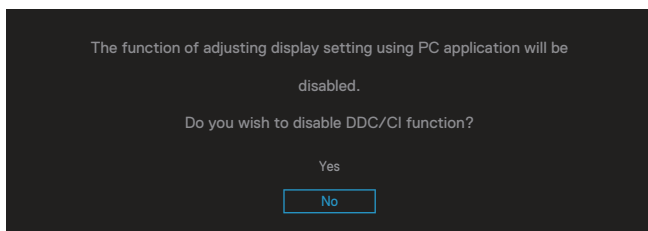

Prima che la funzione **Lock (Blocco)** sia attivata, si vedrà il messaggio che segue:

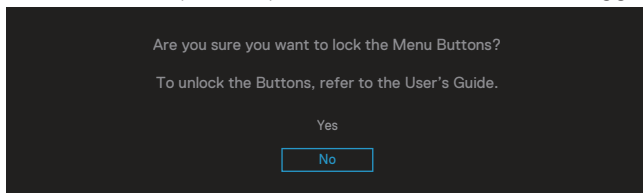

Quando il monitor accede alla modalità di risparmio energetico, appare il messaggio che segue:

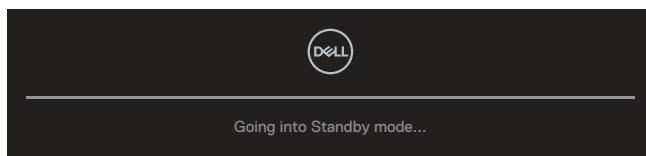

Attivare il computer ed il monitor per accedere al menu OSD.

 **NOTA: Il messaggio potrebbe essere leggermente diverso in base al segnale di ingresso collegato.**

Se il cavo VGA, HDMI o DisplayPort non è collegato, è visualizzata una finestra di dialogo mobile come mostrato di seguito. Se lasciato in questo stato, il monitor accederà alla Standby Mode (Modalità Standby) dopo 4 minuti.

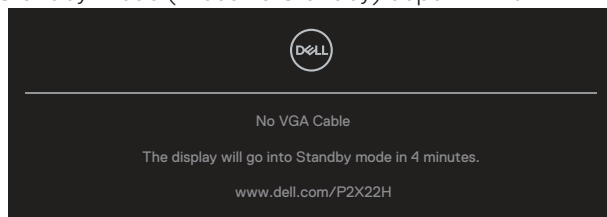



Oppure

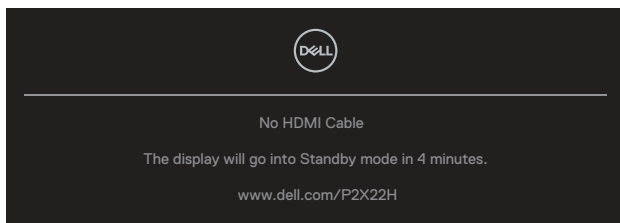

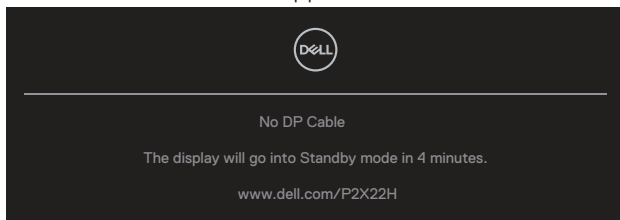

Oppure



 **NOTA: Il messaggio potrebbe essere leggermente diverso in base al segnale di ingresso collegato.**

Il messaggio di avviso di alimentazione di seguito si applica alle funzioni di **Brightness (Luminosità)** per la prima volta quando l'utente regola il livello di luminosità oltre il livello predefinito.

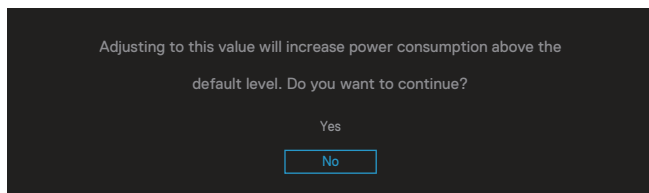



Se si seleziona **Factory Reset (Ripristino predefiniti)**, viene visualizzato il seguente messaggio:

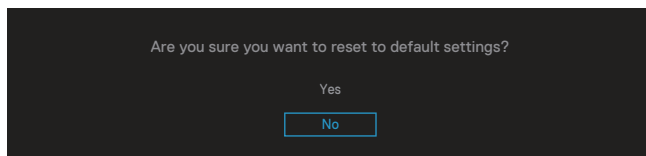

Quando si seleziona "Yes" (Sì) per ripristinare le impostazioni predefinite, viene visualizzato il seguente messaggio:

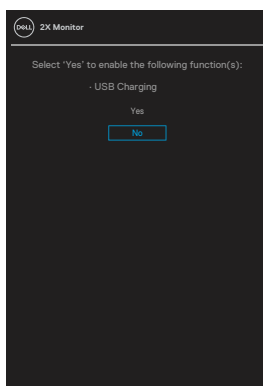

Fare riferimento a [Risoluzione dei problemi](#) per altre informazioni.



## Impostazione della risoluzione massima

Come si imposta la risoluzione massima del monitor:

In Windows® 7, Windows® 8, Windows® 8.1:

1. Solo per Windows 8 e Windows 8.1, selezionare il riquadro Desktop per passare al desktop classico.
2. Fare clic con il tasto destro del mouse sul desktop e fare clic su **Screen Resolution (Risoluzione schermo)**.
3. Fare clic sull'elenco a discesa di Screen Resolution (Risoluzione schermo) e selezionare **1920 x 1080**.
4. Fare clic su **OK**.

In Windows® 10:

1. Fare clic con il tasto destro del mouse sul desktop e fare clic su **Display Settings (Impostazioni schermo)**.
2. Fare clic su **Advanced display settings (Impostazioni schermo avanzate)**.
3. Fare clic sull'elenco a discesa di **Resolution (Risoluzione)** e selezionare **1920 x 1080**.
4. Fare clic su **Applica**.

Se tra le opzioni non si vede l'opzione **1920 x 1080**, sarà necessario aggiornare il driver della scheda video. Completare una delle seguenti procedure, in base al proprio tipo di computer:

Se si dispone di un PC o notebook Dell:

- Andare all'indirizzo [www.dell.com/support](http://www.dell.com/support), inserire il Service Tag del computer e scaricare il driver più aggiornato per la scheda video.

Se non si dispone di un computer Dell (notebook o PC):

- Andare al sito del supporto del proprio computer e scaricare i driver più aggiornati per la scheda video.
- Andare al sito della scheda video e scaricare i driver più aggiornati.



## Uso della funzione di inclinazione, oscillazione ed estensione verticale

**NOTA:** Le istruzioni che seguono servono solo per collegare il supporto fornito in dotazione al monitor. Se si collega un supporto acquistato da qualsiasi altra fonte, seguire le istruzioni di installazione incluse con il supporto.

### Inclinazione, rotazione

Grazie al supporto, è possibile inclinare e ruotare (sinistra-destra) il monitor per ottenere l'angolo di visione più confortevole.

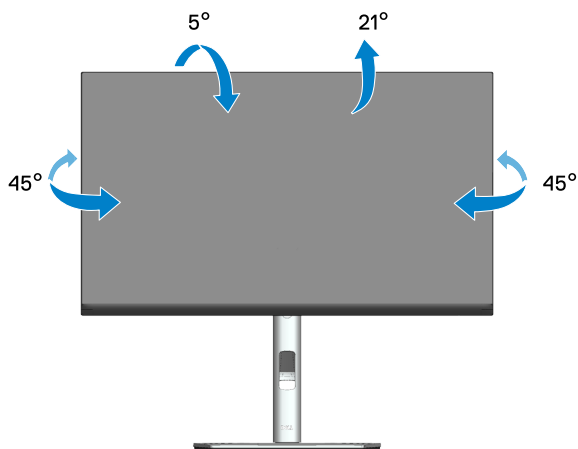

**NOTA:** Il supporto è staccato quando il monitor è inviato dalla fabbrica.



## Estensione verticale

 **NOTA:** Il supporto si può estendere verticalmente fino a 150 mm.

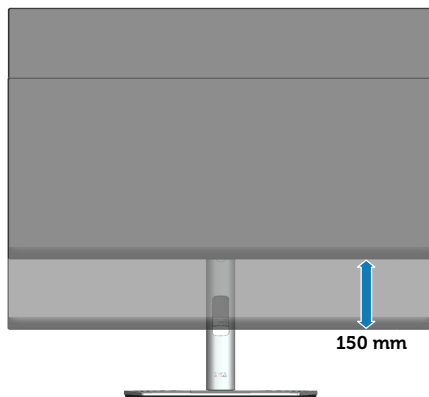

## Ruotare il monitor

Prima di ruotare il monitor, il monitor deve essere completamente esteso in verticale (Estensione verticale) e completamente inclinato verso l'alto per evitare di urtare il bordo inferiore del monitor.

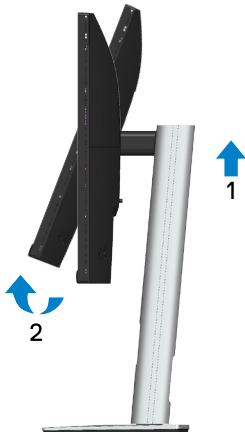

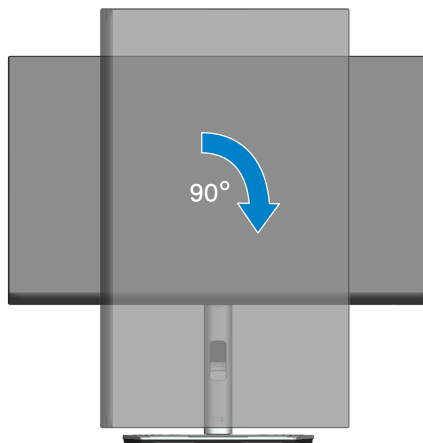

## Ruota in senso orario

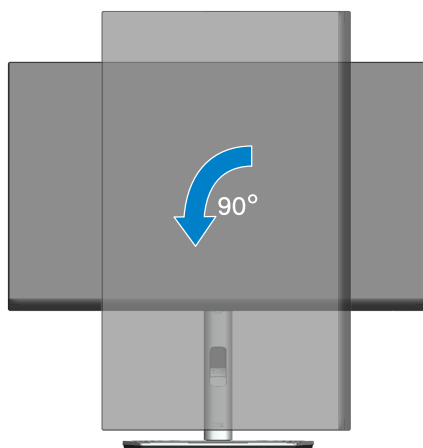

## Ruota in senso antiorario



-  **NOTA:** Per utilizzare la funzione Rotazione dello schermo (Orizzontale o Verticale) con il computer Dell, è necessario un driver aggiornato per la scheda video che non è incluso con questo monitor. Per scaricare il driver video, andare all'indirizzo [www.dell.com/support](http://www.dell.com/support) e nella sezione Download cercare Video Drivers (Driver video) per trovare gli aggiornamenti più recenti dei driver.
-  **NOTA:** In Modalità Verticale si potrebbe notare il degrado delle prestazioni con applicazioni che usando intensamente le risorse del computer (giochi 3D, eccetera).



## Regolazione delle impostazioni di rotazione dello schermo del sistema

Dopo avere ruotato il monitor, è necessario completare la procedura che segue per regolare le impostazioni di rotazione dello schermo del sistema.

 **NOTA: Se si utilizza il monitor con un computer non Dell, è necessario andare al sito dei driver della scheda video, o al sito del produttore del computer per informazioni su come ruotare i “contenuti” dello schermo.**

Regolazione delle impostazioni di rotazione dello schermo:

1. Fare clic col tasto destro del mouse sul desktop e fare clic su **Properties (Proprietà)**.
2. Selezionare la scheda **Settings (Impostazioni)** e fare clic su **Advanced (Avanzate)**.
3. Se si possiede una scheda video ATI, selezionare la scheda **Rotation (Rotazione)** ed impostare la rotazione preferita.
4. Se si possiede una scheda video NVIDIA, fare clic sulla scheda **NVIDIA**, nella colonna di sinistra selezionare **NVRotate**, quindi selezionare la rotazione preferita.
5. Se si possiede una scheda video Intel®, selezionare la scheda **Intel**, fare clic su **Graphic Properties (Proprietà grafica)**, selezionare la scheda **Rotation (Rotazione)**, quindi impostare la rotazione preferita.

 **NOTA: Se non si vede l'opzione di rotazione, oppure se non funziona correttamente, andare all'indirizzo [www.dell.com/support](http://www.dell.com/support) e scaricare il driver più recente per la scheda video.**



# Risoluzione dei problemi

 **AVVISO:** Prima di iniziare una qualsiasi delle procedure di questa sezione, osservare [Istruzioni per la sicurezza](#).

## Diagnostica

Il monitor offre una funzione di diagnostica che consente di verificare se il monitor funziona correttamente. Se il collegamento tra monitor e computer è stato eseguito correttamente, ma lo schermo è scuro, eseguire la procedura di diagnostica attenendosi alle seguenti procedure:

1. Spegnerne computer e monitor.
2. Scollegare tutti i cavi video dal monitor. In tal modo, il computer non viene coinvolto.
3. Accendere il monitor.

Se il monitor funziona correttamente e non riesce a rilevare un segnale video, sullo schermo apparirà la finestra di dialogo mobile (su di uno sfondo nero). In modalità di diagnostica, il LED di alimentazione rimane di colore bianco. Inoltre, in base all'ingresso selezionato, sullo schermo viene visualizzata in modo continuo una delle finestre di dialogo mostrate di seguito.

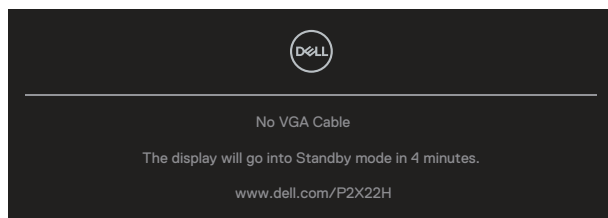

Oppure

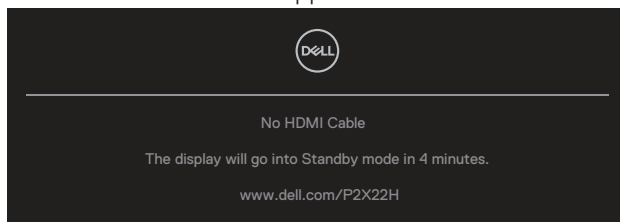

Oppure



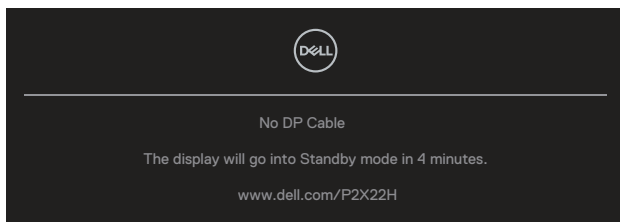

4. Questa finestra di dialogo appare anche durante le normali operazioni di sistema se il cavo video è scollegato oppure danneggiato.
5. Spegnerne il monitor e collegare di nuovo il cavo video; accendere di nuovo computer e monitor.

Se lo schermo del monitor rimane vuoto dopo avere utilizzato la procedura descritta in precedenza, controllare il controller video ed il computer perché il monitor funziona correttamente.







## Diagnostica integrata

Il monitor ha uno strumento integrato di diagnostica che aiuta a determinare se l'anomalia dello schermo che si sta verificando è un problema inerente al monitor, oppure al computer e alla scheda video.

Per eseguire la diagnostica integrata:

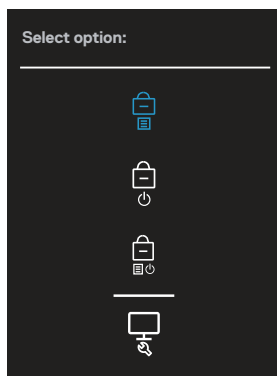
1. Verificare che lo schermo sia pulito (niente polvere sulla superficie dello schermo).
2. Spostare e tenere premuto il joystick su/giù/a sinistra/a destra per circa 4 secondi finché non viene visualizzato un menu a comparsa.



3. Spostare il joystick per evidenziare l'icona Diagnostic (Diagnostica) , quindi premere il joystick per confermare. Viene visualizzato uno schema di prova grigio.

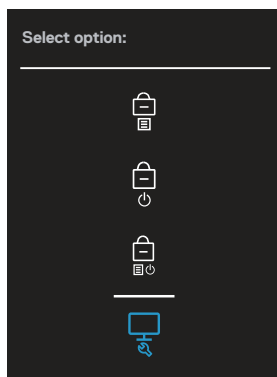

4. Ricercare con attenzione le anomalie sullo schermo.
5. Premere il joystick per cambiare i modelli di prova.
6. Ripetere le istruzioni dei punti 4 e 5 per controllare lo schermo con schermate di colore rosso, verde, blu, bianco e testo.
7. Premere il joystick per terminare il programma diagnostico.



## Problemi comuni

La tabella che segue contiene informazioni generali sui problemi comuni del monitor che si potrebbero riscontrare e loro relative soluzioni:

Sintomi comuni	Soluzioni possibili
Nessun segnale video/LED di alimentazione spento	<p>Assicurarsi che il cavo video che collega il monitor al computer sia collegato in modo appropriato.</p> <ul style="list-style-type: none"><li>• Verificare che la presa di corrente funzioni in modo appropriato usando un'altra apparecchiatura elettrica.</li><li>• Assicurarsi che il tasto di alimentazione sia stato premuto.</li><li>• Assicurarsi che sia selezionata la corretta origine ingresso usando il menu <a href="#">Input Source (Origine ingresso)</a>.</li></ul>
Nessun segnale video/LED di alimentazione acceso	<ul style="list-style-type: none"><li>• Aumentare i controlli di luminosità e contrasto utilizzando il menu OSD.</li><li>• Eseguire la funzione di diagnostica del monitor.</li><li>• Controllare che nessun pin del connettore cavo video sia piegato.</li><li>• Eseguire la diagnostica integrata.</li><li>• Assicurarsi che sia selezionata la corretta origine ingresso usando il menu <a href="#">Input Source (Origine ingresso)</a>.</li></ul>
Messa a fuoco mediocre	<ul style="list-style-type: none"><li>• Eliminare le prolunghe dei cavi video.</li><li>• Ripristinare il monitor sulle impostazioni predefinite (<b>Factory Reset (Ripristino predefiniti)</b>).</li><li>• Cambiare la risoluzione video sulle proporzioni corrette.</li></ul>
Video tremolante	<ul style="list-style-type: none"><li>• Ripristinare il monitor sulle impostazioni predefinite (<b>Factory Reset (Ripristino predefiniti)</b>).</li><li>• Controllare i fattori ambientali.</li><li>• Collocare il monitor in un'altra stanza e controllare di nuovo.</li></ul>
Pixel mancanti	<ul style="list-style-type: none"><li>• Accendere e spegnere, ciclicamente.</li><li>• I pixel che restano sempre spenti sono una caratteristica normale della tecnologia LCD.</li><li>• Per altre informazioni sulla qualità del monitor e sulla Pixel Policy Dell, consultare il sito Dell Support all'indirizzo: <a href="http://www.dell.com/pixelguidelines">www.dell.com/pixelguidelines</a>.</li></ul>



Pixel bloccati	<ul style="list-style-type: none"> <li>• Accendere e spegnere, ciclicamente.</li> <li>• I pixel che restano sempre spenti sono una caratteristica normale della tecnologia LCD.</li> <li>• Per altre informazioni sulla qualità del monitor e sulla Pixel Policy Dell, consultare il sito Dell Support all'indirizzo: <a href="http://www.dell.com/pixelguidelines">www.dell.com/pixelguidelines</a>.</li> </ul>
Problemi di luminosità	<ul style="list-style-type: none"> <li>• Ripristinare il monitor sulle impostazioni predefinite (<b>Factory Reset (Ripristino predefiniti)</b>).</li> <li>• Regolare la luminosità ed il contrasto usando il menu OSD.</li> </ul>
Distorsione geometrica	<ul style="list-style-type: none"> <li>• Ripristinare il monitor sulle impostazioni predefinite (<b>Factory Reset (Ripristino predefiniti)</b>).</li> <li>• Regolare il controllo orizzontale e verticale utilizzando il menu OSD.</li> </ul>
Righe verticali/orizzontali	<ul style="list-style-type: none"> <li>• Ripristinare il monitor sulle impostazioni predefinite (<b>Factory Reset (Ripristino predefiniti)</b>).</li> <li>• Eseguire la procedura di diagnostica e controllare se queste righe sono presenti anche nella modalità di diagnostica.</li> <li>• Controllare che nessun pin del connettore cavo video sia piegato.</li> <li>• Eseguire la diagnostica integrata.</li> </ul>
Problemi di sincronizzazione	<ul style="list-style-type: none"> <li>• Ripristinare il monitor sulle impostazioni predefinite (<b>Factory Reset (Ripristino predefiniti)</b>).</li> <li>• Eseguire la procedura di diagnostica e controllare se i problemi di questo tipo sono presenti anche nella modalità di diagnostica.</li> <li>• Controllare che nessun pin del connettore cavo video sia piegato.</li> <li>• Riavviare il computer in modalità provvisoria.</li> </ul>
Questioni relative alla sicurezza	<ul style="list-style-type: none"> <li>• Non eseguire alcuna delle procedure di risoluzione dei problemi.</li> <li>• Chiamare immediatamente Dell.</li> </ul>



Problemi non costanti	<ul style="list-style-type: none"> <li>• Assicurarsi che il cavo video che collega il monitor al computer sia collegato e fissato in modo appropriato.</li> <li>• Ripristinare il monitor sulle impostazioni predefinite (<b>Factory Reset (Ripristino predefiniti)</b>).</li> <li>• Eseguire la procedura di diagnostica e controllare se i problemi di questo tipo sono presenti anche nella modalità di diagnostica.</li> </ul>
Mancano i colori	<ul style="list-style-type: none"> <li>• Eseguire la funzione di diagnostica del monitor.</li> <li>• Assicurarsi che il cavo video che collega il monitor al computer sia collegato e fissato in modo appropriato.</li> <li>• Controllare che nessun pin del connettore cavo video sia piegato.</li> </ul>
Colori sbagliati	<ul style="list-style-type: none"> <li>• Nel menu OSD impostazioni <b>Color (Colore)</b>, impostare <b>Color Settings (Impostazioni colore)</b> su <b>Graphics (Grafica)</b> o <b>Video</b> in base all'applicazione in uso.</li> <li>• Provare diverse <b>Preset Modes (Modalità preimpostate)</b> nel menu OSD impostazioni <b>Color (Colore)</b>. Regolare il valore <b>R/G/B</b> dell'opzione <b>Custom Color (Colore personalizzato)</b> nel menu OSD impostazioni <b>Color (Colore)</b>.</li> <li>• Cambiare <b>Input Color Format (Formato ingresso colore)</b> su <b>RGB</b> o <b>YCbCr (digitale)/YPbPr (analogica)</b> nel menu OSD impostazioni <b>Color (Colore)</b>.</li> <li>• Eseguire la diagnostica integrata.</li> </ul>
Sovrimpressioni dell'immagine dopo avere lasciato sullo schermo per un periodo prolungato un'immagine statica	<ul style="list-style-type: none"> <li>• Consente di impostare lo spegnimento dello schermo dopo alcuni minuti di inattività dello schermo. Possono essere regolati nelle opzioni alimentazione di Windows o nell'impostazione Risparmio energia Mac.</li> <li>• In alternativa, usare uno screensaver dinamico.</li> </ul>
Video Ghosting (Ghosting) or Overshooting (Sforamento)	<ul style="list-style-type: none"> <li>• Modificare <b>Response Time (Tempo di risposta)</b> nel menu OSD <b>Display (Schermo)</b> su <b>Normal (Normale)</b> o <b>Fast (Veloce)</b> a seconda dell'applicazione e dell'utilizzo.</li> </ul>



## Problemi specifici del prodotto

Sintomi specifici	Soluzioni possibili
L'immagine dello schermo è troppo piccola	<ul style="list-style-type: none"><li>• Selezionare l'impostazione <b>Aspect Ratio (Proporzioni)</b> nel menu OSD impostazioni <b>Display (Schermo)</b>.</li><li>• Ripristinare il monitor sulle impostazioni predefinite (<b>Factory Reset (Ripristino predefiniti)</b>).</li></ul>
Impossibile regolare il monitor utilizzando il joystick	<ul style="list-style-type: none"><li>• Spegnere il monitor, scollegare il cavo d'alimentazione, ricollegarlo e poi riaccendere il monitor.</li><li>• Controllare se il menu OSD è bloccato. In caso affermativo, spostare e tenere premuto per 4 secondi il tasto su/giù/a sinistra/a destra per sbloccarlo (fare riferimento a <a href="#">Blocco tasti menu e di alimentazione</a> per altre informazioni).</li></ul>
Nessun segnale di ingresso quando sono premuti i controlli	<ul style="list-style-type: none"><li>• Controllare la sorgente del segnale. Assicurarsi che il computer non sia in modalità Standby spostando il mouse o premendo un tasto qualsiasi della tastiera.</li><li>• Controllare se il cavo video è collegato in modo appropriato. Scollegare e ricollegare il cavo video, se necessario.</li><li>• Ripristinare il computer o il lettore video.</li></ul>
L'immagine non riempie lo schermo.	<ul style="list-style-type: none"><li>• A causa dei diversi formati video (rapporto proporzioni) dei DVD, il monitor potrebbe non essere in grado di visualizzare le immagini a schermo intero.</li><li>• Eseguire la diagnostica integrata.</li></ul>

## Problemi specifici USB (Universal Serial Bus)

Sintomi specifici	Soluzioni possibili
L'interfaccia USB non funziona	<ul style="list-style-type: none"><li>• Controllare che il computer sia ACCESO.</li><li>• Ricollegare il cavo di caricamento dai al computer.</li><li>• Ricollegare le periferiche USB (al connettore downstream).</li><li>• Spegnere e riaccendere il monitor.</li><li>• Riavviare computer.</li><li>• Alcuni dispositivi USB, come dischi rigidi portatili, richiedono una fonte di alimentazione più elevata; collegare direttamente l'unità al computer.</li></ul>



L'interfaccia Super-Speed USB 5 Gbps (USB 3.2 Gen1) è lenta	<ul style="list-style-type: none"> <li>• Verificare che il computer sia compatibile SuperSpeed USB 5 Gbps (USB 3.2 Gen1).</li> <li>• Alcuni computer hanno porte USB 3.2, USB 2.0 e USB 1.1. Assicurarsi di usare la porta USB corretta.</li> <li>• Ricollegare il cavo di caricamento dal computer.</li> <li>• Ricollegare le periferiche USB (al connettore downstream).</li> <li>• Riavviare computer.</li> </ul>
Le periferiche USB wireless cessano di funzionare quando è collegato un dispositivo USB 3.2	<ul style="list-style-type: none"> <li>• Aumentare la distanza tra le periferiche USB 3.2 ed il ricevitore USB wireless.</li> <li>• Collocare il ricevitore USB wireless il più vicino possibile alle periferiche USB wireless.</li> <li>• Utilizzare una prolunga USB per collocare il ricevitore USB wireless il più lontano possibile dalla porta USB 3.2.</li> </ul>



# Appendice

 **AVVISO:** L'utilizzo dei controlli, delle regolazioni o delle procedure in modo diverso da quello specificato in questo documento può esporre a scosse elettriche, pericoli elettrici e/o pericoli meccanici.

Fare riferimento a **Informazioni sulla sicurezza, ambientali e di carattere regolamentare (SERI)** per informazioni sulle istruzioni per la sicurezza.

## Dichiarazione FCC (solo Stati Uniti) ed altre informazioni sulle normative

Per l'avviso FCC ed altre informazioni sulle normative, fare riferimento al sito sulla conformità alle normative all'indirizzo [www.dell.com/regulatory\\_compliance](http://www.dell.com/regulatory_compliance).

## Contattare Dell

Per i clienti degli Stati Uniti: chiamare il numero 800-WWW-DELL (800-999-3355).

 **NOTA:** Se non si ha una connessione ad Internet attiva, le informazioni di contatti si possono trovare sulla fattura d'acquisto, sulla bolla d'accompagnamento del prodotto oppure nel catalogo dei prodotti Dell.

Dell fornisce diversi tipi di supporto e di servizi in linea e telefonici. La disponibilità varia in base ai paesi ed ai prodotti, ed alcuni servizi potrebbero non essere disponibili nella propria zona.

- Assistenza tecnica online — [www.dell.com/support/monitors](http://www.dell.com/support/monitors)
- Contattare Dell — [www.dell.com/contactdell](http://www.dell.com/contactdell)

## Database dei prodotti dell'UE per l'etichetta energetica e la scheda informativa del prodotto

P2222H: <https://eprel.ec.europa.eu/qr/549695>

P2422H: <https://eprel.ec.europa.eu/qr/550826>

P2722H: <https://eprel.ec.europa.eu/qr/545529>

P2222H WOST: <https://eprel.ec.europa.eu/qr/562066>

P2422H WOST: <https://eprel.ec.europa.eu/qr/562073>

