

# Dell 24 USB-C顯示器 - P2421DC

## 使用指南

顯示器型號：P2421DC  
安規型號：P2421DCc





註：「註」指出可協助您善用電腦的重要資訊。



注意：「注意」代表若未遵守指示，可能會導致硬體毀損或資料遺失。



警告：「警告」代表財物損失及人員傷亡的可能性。

# 目錄

關於顯示器 . . . . .	6
包裝內容物 . . . . .	6
產品特色 . . . . .	8
辨識各部位與控制鈕 . . . . .	9
正面視圖 . . . . .	9
背面視圖 . . . . .	10
側視圖 . . . . .	11
仰視圖 . . . . .	12
顯示器規格 . . . . .	13
解析度規格 . . . . .	14
支援的影像模式 . . . . .	15
預設顯示模式 . . . . .	15
MST（多重串流傳輸）模式 . . . . .	16
電氣規格 . . . . .	16
物理特性 . . . . .	18
環境特性 . . . . .	19
DisplayPort 接頭 . . . . .	20
隨插即用功能 . . . . .	24
LCD 顯示器品質與像素原則 . . . . .	24
維護準則 . . . . .	24
清潔顯示器 . . . . .	24
設置顯示器 . . . . .	25
安裝立座 . . . . .	25



連接顯示器 . . . . .	27
連接 DP 連接線 . . . . .	27
連接顯示器進行 DP 多重串流傳輸 (MST) 功能 . . . . .	27
連接 USB Type-C 連接線 . . . . .	28
連接顯示器進行 USB-C 多重串流傳輸 (MST) 功能 . . . . .	29
整理連接線 . . . . .	30
拆下立座 . . . . .	31
壁掛套件 (選購) . . . . .	32
<b>操作顯示器 . . . . .</b>	<b>33</b>
開啟顯示器電源 . . . . .	33
USB-C 充電選項 . . . . .	34
使用控制按鈕 . . . . .	34
OSD 控制項 . . . . .	35
使用螢幕顯示功能表 . . . . .	36
進入 OSD 功能表 . . . . .	36
功能表與電源按鈕鎖定 . . . . .	48
OSD 警告訊息 . . . . .	50
當您首次調整 Brightness (亮度) 時，將出現下列訊息： . . . . .	50
設定顯示器 . . . . .	55
設定最大解析度 . . . . .	55
若使用 Dell 桌上型電腦或 Dell 筆記型電腦並具有網際網路連線 . . . . .	55
若您並非使用 Dell 的桌上型、筆記型電腦或繪圖卡 . . . . .	56
使用傾斜、旋轉及垂直延伸 . . . . .	57
傾斜、轉動 . . . . .	57
垂直伸展 . . . . .	57



顯示器旋轉 . . . . .	58
<b>疑難排解 . . . . .</b>	<b>61</b>
自我測試 . . . . .	61
內建診斷 . . . . .	62
USB-C 充電設為「關閉模式開啟」時設定 USB-C 優先順序	64
常見問題 . . . . .	65
產品特定問題 . . . . .	68
<b>附錄 . . . . .</b>	<b>70</b>
安全說明 . . . . .	70
FCC 聲明（僅限美國）及其他法規資訊 . . . . .	70
RoHS 聲明（僅針對台灣）/ Taiwan RoHS . . . . .	71
聯絡 Dell . . . . .	72



# 關於顯示器

## 包裝內容物

顯示器隨附下列元件。請確認您已收到所有元件，如有缺少，請參閱[聯絡 Dell](#) 以取得更多資訊。

 註：部分品項屬於選購品，因此並未隨附於顯示器。部分功能或媒體不適用於特定國家。

	顯示器
	立架
	底座
	電源線（視國家而定）



	<p>DP 1.2 連接線 (長 1.8 公尺)</p>
	<p>USB Type-C 線 (C 至 C，長 1.8 公尺)</p>
	<p>束帶</p>
	<ul style="list-style-type: none"> <li>• 快速安裝指南</li> <li>• 安全與法規資訊</li> </ul>



## 產品特色

Dell P2421DC 顯示器採用主動式矩陣、薄膜式電晶體 (TFT)、液晶顯示 (LCD) 及 LED 背光技術。顯示器特色包括：

- 60.45 公分 (23.8 英吋) 可視顯示區域 (對角線測量)。2560 x 1440 解析度，並支援低解析度的全螢幕顯示。
- 寬廣的可視角度，能在坐下或站立時，或是在兩側之間走動時觀看。
- 色階達 99% sRGB。
- 高動態對比率。
- 傾斜、旋轉、高度和旋轉調節功能。
- 可拆式立座以及符合影像電子標準協會 (VESA™) 的 100 mm 載掛孔，提供彈性的載掛方案。
- DisplayPort 與 HDMI 數位連線。
- 隨附 4 個 USB 下行埠。
- 接收視訊訊號時，單 USB Type-C 線將電力傳送至相容的筆記型電腦。
- 隨插即用功能 (若系統支援)。
- 螢幕顯示 (OSD) 調整功能，可輕鬆設定並優化影像。
- 軟體與說明文件媒體內含資訊檔 (INF)、影像色彩校正檔 (ICM) 以及產品說明文件。
- 安全鎖插孔。
- 立座鎖。
- 可切換寬螢幕比例以及標準比例，同時保持畫質。
- 待機模式時小於等於 0.3 W。
- 採不閃屏畫面，可達到最佳眼睛舒適度。

**⚠ 警告：**若是電源線上有提供三腳插頭，請將電源線插入接地的三腳插座中。請勿不使用電源線的接地腳，像是將電源線接上兩腳轉接器。接地腳擁有重要的安全功能。

**⚠ 警告：**請確定大樓的配電系統應裝設有額定 120/240V、20A (最大值) 的電線斷路器。

**⚠ 警告：**顯示器散發藍光產生的長時間影響會造成視力受損，其中包括眼睛疲勞或數位視覺疲勞等。ComfortView 功能的設計用途為減少顯示器散發藍光數量，以達到最佳眼睛舒適度。





## 辨識各部位與控制鈕

### 正面視圖

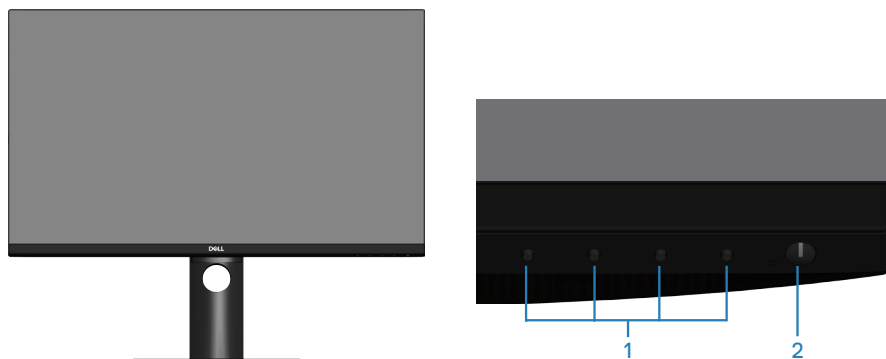

控制按鈕

標號	說明	用途
1	功能按鈕	使用功能按鈕，調整 OSD 功能表中的項目。（如需更多資訊，請參閱 <a href="#">使用控制按鈕</a> ）。
2	電源開／關按鈕 （配備電源狀態顯示燈）	開啟或關閉顯示器。 若恆亮白燈即代表顯示器為開啟模式且功能正常。閃爍白燈代表顯示器處於待機模式。



## 背面視圖

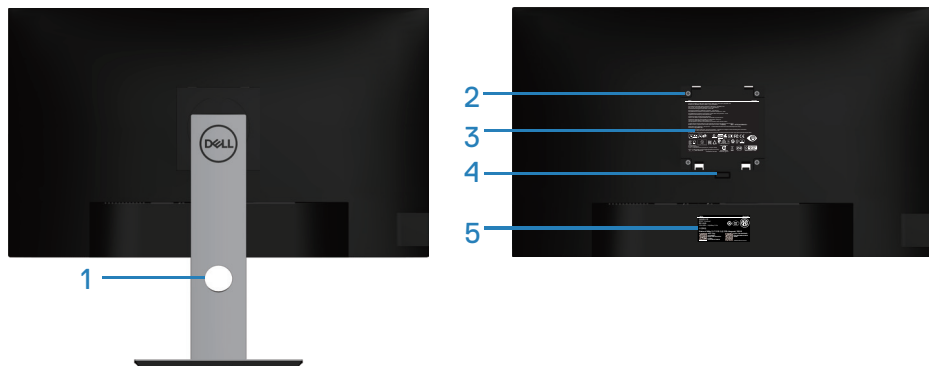

含顯示器立座的背面圖

標號	說明	用途
1	連接線整理槽	可將連接線穿過插槽，方便加以整理。
2	VESA 載掛孔 (VESA 護蓋後方)	VESA 載掛孔 (100 公釐 x 100 公釐)。用於透過 VESA- 相容壁掛套件在牆壁上懸掛顯示器。
3	安規資訊貼紙	列出本產品通過的安規。
4	立座釋放按鈕	將立座自顯示器釋放。
5	法規標籤 (包括條碼序號和維修標籤貼紙)	列出本產品通過的安規。如需聯絡 Dell 以取得技術支援，請參考此貼紙。Dell 維修標籤為一獨特英數字識別碼，可讓 Dell 維修技師識別您電腦中的硬體元件並存取保固資訊。



## 側視圖

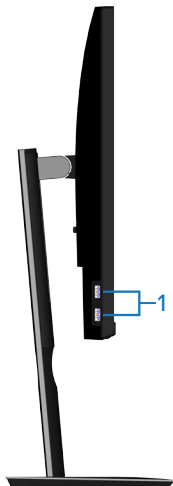





標號	說明	用途
1	USB 3.0 下游連接埠 x 2	連接 USB 裝置。  註：將 USB Type-C 線連接至電腦，並將 USB Type-C 線連接至螢幕後，才能使用此連接埠。

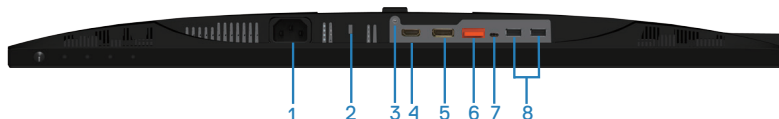

## 仰視圖



無顯示器立座的底部圖

標號	說明	用途
1	電源接頭	連接電源線（您的顯示器隨附）。
2	安全鎖插孔	使用安全鎖（另售）鎖定您的顯示器以防未授權移動您的顯示器。
3	立座鎖定功能	使用 M3 x 6 mm 螺絲將立座固定在顯示器上（螺絲未隨附）。
4	HDMI 連接埠	使用 HDMI 連接線連接電腦。
5	DisplayPort（輸入）	使用 DisplayPort 連接線連接電腦（顯示器隨附）。
6	DisplayPort（輸出） 	<p>DP 輸出至 MST（多重串流傳輸）功能顯示器。DP 1.1 顯示器必須在 MST 訊號鏈中連接成最後一部顯示器。若要啟用 MST，請參閱「<a href="#">連接顯示器進行 DP 多重串流傳輸 (MST) 功能</a>」章節的指示。</p> <p> 註：使用 DP 輸出連接埠時，請拆下橡膠塞。</p>
7	USB Type-C 連接埠	<p>您可用 USB Type-C 線（螢幕隨附）連接螢幕和電腦，享受高達 USB 3.1 的資料傳輸速度。在 Display Port™ 1.2 替代模式上，顯示器解析度高達 2560 x 1440@60 Hz。充電規格為 20 V/3.25 A、15 V/3 A、9 V/3 A、5 V/3 A。</p> <p> 註：Windows 10 前的版本不支援 USB Type-C 線。</p>
8	USB 2.0 下游連接埠 x 2	<p>連接 USB 裝置。</p> <p> 註：將 USB Type-C 線連接至電腦，並將 USB Type-C 線連接至螢幕後，才能使用此連接埠。</p>



## 顯示器規格

型號	P2421DC
螢幕類型	主動式矩陣 - TFT LCD
面板類型	平面轉換技術
可視影像	
對角線	604.50 公釐 (23.8 英吋)
水平, 有效區域	526.85 公釐 (20.75 英吋)
垂直, 有效區域	296.35 公釐 (11.67 英吋)
面積	156,132.00 公釐 <sup>2</sup> (242.16 英吋 <sup>2</sup> )
像素點距	0.2058 mm x 0.2058 mm
每英吋像素 (PPI)	123
可視角度	
水平	178° (標準值)
垂直	178° (標準值)
亮度輸出	300 cd/m <sup>2</sup> (標準值)
對比度	1000:1 (標準值)
面板塗層	3H 硬度防炫光, 25% 霧度
背光	LED 側光系統
反應時間	8 ms (一般)
(灰階至灰階)	5 ms (快速)
色深	1670 萬色, 8 位元 (6 位元 + A-FRC)
色階	99% sRGB



連線介面	1 x HDMI 1.4 1 x DP 1.2 (輸入) 1 x DP 1.2 (輸出) 1 x USB Type-C 埠 2 x USB 3.0 連接埠 - 側邊 2 x USB 2.0 連接埠 - 底部
邊框寬度 (顯示器邊緣至有效區域)	
頂部	5.4 mm
左 / 右	5.5 mm
底部	20.3 mm
調整能力	
可調整立座高度	130 mm
傾斜調整	-5° 至 21°
旋轉	-45° 至 45°
樞紐	-90° 至 90°
Dell 顯示管理程式相容性	輕鬆排列及其他按鍵功能
安全性	安全鎖插孔 (纜線鎖另售)

## 解析度規格

<b>型號</b>	<b>P2421DC</b>
水平掃描範圍	29 kHz 至 113 kHz
垂直掃描範圍	49 Hz 至 75 Hz (自動)
預設最大解析度	2560 x 1440 @ 60 Hz



## 支援的影像模式

型號	P2421DC
影像顯示能力 (HDMI/DP)	480i、480p、576i、576p、720p、1080i、1080p、1440p

## 預設顯示模式

顯示模式	水平頻率 (kHz)	垂直頻率 (Hz)	像素時脈 (MHz)	同步極性 (水平/垂直)
VESA、720 x 400	31.5	70.1	28.3	-/+
VESA、640 x 480	31.5	59.9	25.2	-/-
VESA、640 x 480	37.5	75.0	31.5	-/-
VESA、800 x 600	37.9	60.3	40.0	+/+
VESA、800 x 600	46.9	75.0	49.5	+/+
VESA、1024 x 768	48.4	60.0	65.0	-/-
VESA、1024 x 768	60.0	75.0	78.8	+/+
VESA、1152 x 864	67.5	75.0	108.0	+/+
VESA、1280 x 768	47.8	59.9	79.5	-/+
VESA、1280 x 1024	64.0	60.0	108.0	+/+
VESA、1280 x 1024	79.9	75.0	135.0	+/+
VESA、1600 x 1200	75.0	60.0	162.0	+/+
VESA、1680 x 1050	65.3	60.0	146.3	-/+
VESA、1920 x 1080	67.5	60.0	148.5	+/+
VESA、1920 x 1200	74.6	59.9	193.3	-/+
VESA、2048 x 1080	66.6	60.0	147.2	+/-
VESA、2560 x 1440	88.8	60.0	241.5	+/-



## MST（多重串流傳輸）模式

MST 訊號源顯示器	支援的外接顯示器最大數量
	2560 x 1440/60 Hz
2560 x 1440/60 Hz	2

 註：支援的外部螢幕最高解析度僅為 2560 x 1440 60Hz。

## 電氣規格

型號	<b>P2421DC</b>
影像輸入訊號	HDMI 1.4，每條差動線路 600 mV，每個差動對的輸入阻抗為 100 ohm DP 1.2，每條差動線路 600 mV，每個差動對的輸入阻抗為 100 ohm USB Type-C 線，每條差動線路 600 mV，每個差動對的輸入阻抗為 90 ohm
AC 輸入電壓／頻率／電流	100 VAC 至 240 VAC / 50 Hz 或 60 Hz ± 3 Hz / 2.5 A（一般）
湧浪電流	120 V: 0° C（冷啟動）時 30 A（最大） 240 V: 0° C（冷啟動）時 60 A（最大）
電源 功耗	0.2 W（關閉模式） <sup>1</sup> 0.3 W（待機模式） <sup>1</sup> 18.5 W（開啟模式） <sup>1</sup> 127.0 W（最大值） <sup>2</sup> 17.7 W（開啟模式功耗） <sup>3</sup> 56.72 kWh（總電耗） <sup>3</sup>





<sup>1</sup> 定義於 EU 2019/2021 和 EU 2019/2013。

<sup>2</sup> 最大亮度和對比度設定以及所有 USB 埠皆使用的最大功率負載。

<sup>3</sup> 開啟模式功耗：模式耗電量如 Energy Star 8.0 版定義。

TEC：整體 kWh 耗電量如 Energy Star 8.0 版定義。

本文件僅供參考，所示效能為實驗室數據。產品效能隨所訂購的軟體、組件及周邊設備而異，Dell 無義務更新相關資訊。因此，客戶不應仰賴此資訊做出電氣容差或其他決定。Dell 不明示或暗示保證資訊之準確性或完整性。



 **註：本顯示器符合能源之星認證標準。**

本產品符合能源之星 (ENERGY STAR) 在「原廠預設」設定的資格，且可由 OSD 功能表中的「Factory Reset」(原廠值重設) 功能還原。變更原廠預設設定或啟用其他功能將增加耗電量，並會超過能源之星 ENERGY STAR 的指定限制。



## 物理特性

<b>型號</b>	<b>P2421DC</b>
訊號連接線類型	<ul style="list-style-type: none"><li>• 數位：DP，20 針腳</li><li>• 數位：USB Type-C 線，24 針腳</li></ul>
<b>尺寸（含立座）</b>	
高度（伸長）	486.1公釐（19.14 英吋）
高度（縮回）	356.1公釐（14.02 英吋）
寬度	537.8公釐（21.17 英吋）
深度	166.0 公釐（6.54 英吋）
<b>尺寸（不含立座）</b>	
高度	322.1公釐（12.68 英吋）
寬度	537.8公釐（21.17 英吋）
深度	42.7公釐（1.68 英吋）
<b>立座尺寸</b>	
高度（伸長）	400.8公釐（15.78 英吋）
高度（縮回）	353.4公釐（13.91 英吋）
寬度	206.0 公釐（8.11 英吋）
深度	166.0公釐（6.54 英吋）
<b>重量</b>	
含包裝的重量	7.69 kg (16.95 磅)
含立座組件與線材的重量	5.76 kg (12.70 磅)
不含立座組件的重量（無連接線）	3.77 kg (8.31 磅)
立座組件的重量	1.54 kg (3.40 磅)
前框光澤	黑框 2-4 個光澤度單位



## 環境特性

<b>型號</b>	<b>P2421DC</b>
<b>遵循標準</b>	
<ul style="list-style-type: none"><li>• 符合 Energy Star 認證的螢幕</li><li>• 獲有效範圍的 EPEAT 標章。EPEAT 標章因國家而異。請參閱 <a href="http://www.epeat.net">www.epeat.net</a> 了解各國的註冊狀態。</li><li>• TCO Certified。</li><li>• 符合 RoHS 規範</li><li>• 不含任何 BFR/PVC 的螢幕 (不包括外部連接線)</li><li>• 符合 NFPA 99 漏電流規定。</li><li>• 顯示器僅使用無砷玻璃與無水銀材質製造</li><li>• 電量表會即時呈現顯示器的耗電量。</li></ul>	
<b>溫度</b>	
運作	0° C 至 40° C (32° F 至 104° F)
未運作	<ul style="list-style-type: none"><li>• 存放：-20° C 至 60° C (-4° F 至 140° F)</li><li>• 搬運：-20° C 至 60° C (-4° F 至 140° F)</li></ul>
<b>濕度</b>	
運作	10% 至 80% (非冷凝)
未運作	<ul style="list-style-type: none"><li>• 存放 10% 至 90% (非冷凝)</li><li>• 運送 10% 至 90% (非冷凝)</li></ul>
<b>高度</b>	
運作 (最大值)	5,000 m (16,400 ft)
未運作 (最大值)	12,192 m (40,000 ft)
<b>排熱量</b>	<ul style="list-style-type: none"><li>• 444.60 BTU /時 (最大值)</li><li>• 83.79 BTU /時 (一般)</li></ul>



## DisplayPort 接頭

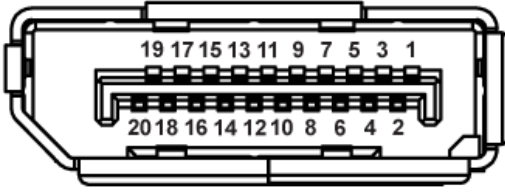

針腳編號	連接訊號線的 20 針端
1	ML0 (p)
2	GND
3	ML0 (n)
4	ML1 (p)
5	GND
6	ML1 (n)
7	ML2 (p)
8	GND
9	ML2 (n)
10	ML3 (p)
11	GND
12	ML3 (n)
13	GND
14	GND
15	AUX (p)
16	GND
17	AUX (n)
18	熱插拔偵測
19	Re-PWR
20	+3.3 V DP_PWR



# USB Type-C 接頭

USB Type-C receptacle

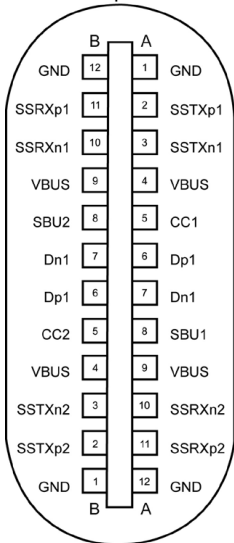

typically connected to a charger through a Type-C cable

針腳	訊號	針腳	訊號
<b>A1</b>	GND	<b>B12</b>	GND
<b>A2</b>	SSTXp1	<b>B11</b>	SSTXp1
<b>A3</b>	SSTXn1	<b>B10</b>	SSTXn1
<b>A4</b>	VBUS	<b>B9</b>	VBUS
<b>A5</b>	CC1	<b>B8</b>	SBU2
<b>A6</b>	Dp1	<b>B7</b>	Dn1
<b>A7</b>	Dn1	<b>B6</b>	Dp1
<b>A8</b>	SBU1	<b>B5</b>	CC2
<b>A9</b>	VBUS	<b>B4</b>	VBUS
<b>A10</b>	SSRXn2	<b>B3</b>	SSRXp2
<b>A10</b>	SSRXp2	<b>B2</b>	SSRXp2
<b>A12</b>	GND	<b>B1</b>	GND



# 通用序列匯流排 (USB) 介面

本節提供顯示器可用的 USB 連接埠之相關資訊。

 註：本顯示器相容於 Super-Speed USB 3.0 及 High-Speed USB 2.0 規格。

傳輸速度	資料速率	耗電量*
超高速	5 Gbps	4.5 W (各連接埠最大值)
高速	480 Mbps	4.5 W (各連接埠最大值)
全速	12 Mbps	4.5 W (各連接埠最大值)

傳輸速度	資料速率	耗電量*
高速	480 Mbps	2.5 W (各連接埠最大值)
全速	12 Mbps	2.5 W (各連接埠最大值)
低速	1.5 Mbps	2.5 W (各連接埠最大值)

## USB 3.0 下游接頭



針腳編號	接頭的 9 針端
1	VCC
2	D-
3	D+
4	GND
5	SSRX-
6	SSRX+
7	GND
8	SSTX-
9	SSTX+



## USB 2.0 下游接頭

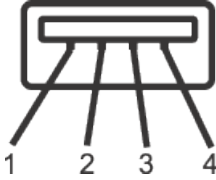

針腳編號	接頭的 4 針端
1	VCC
2	DMD
3	DPD
4	GND

## USB 連接埠

- 2 x USB 2.0 下游 - 底部
- 2 x USB 3.0 下游 - 側邊



註：具備 USB 3.0 能力的電腦才可提供 USB 3.0 功能。



註：顯示器的 USB 介面只有在顯示器電源開啟或處於待機模式時才可運作。若關閉顯示器電源然後再次開啟，相連的周邊裝置可能需經過幾秒鐘才能恢復正常功能。



## 隨插即用功能

您可將顯示器安裝在任何支援隨插即用功能的系統。顯示器會自動透過顯示資料通道 (DDC) 協定，將延伸顯示識別資料 (EDID) 提供給電腦，因此系統可自行配置並將顯示器設定最佳化。大多數的顯示器安裝步驟皆會自動進行；若有需要，則可自行選擇其他設定。如要進一步瞭解如何變更顯示器設定，請參閱 [操作顯示器](#)。

## LCD 顯示器品質與像素原則

在 LCD 顯示器的製造過程中，有一或多個像素保持不變狀態並非異常情況。這些像素不容易察覺，且不會影響顯示器的品質或可用性。如需更多有關 Dell 顯示器品質與像素原則的資訊，請瀏覽 Dell 支援網站：[www.dell.com/support/monitors](http://www.dell.com/support/monitors)。

## 維護準則

### 清潔顯示器

 **警告：**清潔顯示器前，請將顯示器的電源線從插座上拔除。

 **注意：**清潔顯示器前，請先詳閱並遵守 [安全說明](#)。

拆開包裝、清潔或搬動顯示器時，最好依照以下所列的指示操作：

- 若要清潔螢幕，請用乾淨的軟布沾水後稍微沾濕。可行時，使用適合防靜電塗層的特製螢幕清潔紙或溶液。請勿使用含苯、稀釋劑、氨、研磨劑的清潔劑或壓縮空氣。
- 使用稍微沾濕的布清潔顯示器。請勿使用任何去汙劑，以免去汙劑在顯示器上留下霧狀痕跡。
- 若您拆開顯示器包裝箱時發現白色粉末，請用擦拭布清除。
- 請小心搬動顯示器，因為黑色顯示器可能會被刮傷並出現白色刮痕。
- 為了維持顯示器的最佳影像品質，請使用動態變換的螢幕保護程式，並在不使用顯示器時將電源關閉。





# 設置顯示器

## 安裝立座

 註：顯示器出廠時立座尚未裝上。

 註：適用於配備立座的顯示器。若您購買協力廠商的立座，請參閱立座各自的架設指南，取得架設說明。

安裝顯示器立座。

1. 依紙箱摺片上的說明從頂端墊子拆下立座並固定。
2. 將立座塊徹底插入立座插槽中。
3. 抬起螺絲柄並順時針轉動螺絲。
4. 完全鎖緊螺絲後，折疊螺絲柄至凹處。

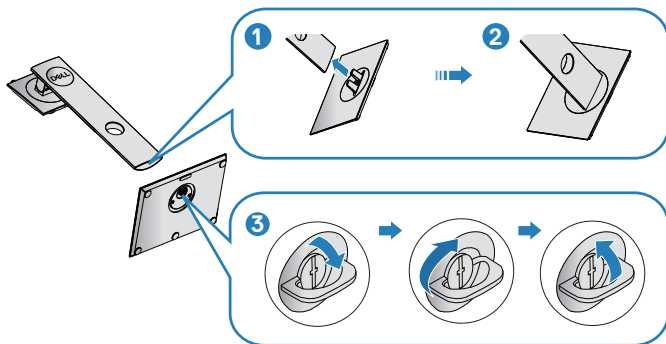

5. 抬起護蓋，露出立座總成的 VESA 區域。
6. 將立座總成裝入顯示器。
  - a. 將立座上半部的兩個掛勾裝入顯示器背面的插槽。
  - b. 按壓立座，直到立座扣入定位。



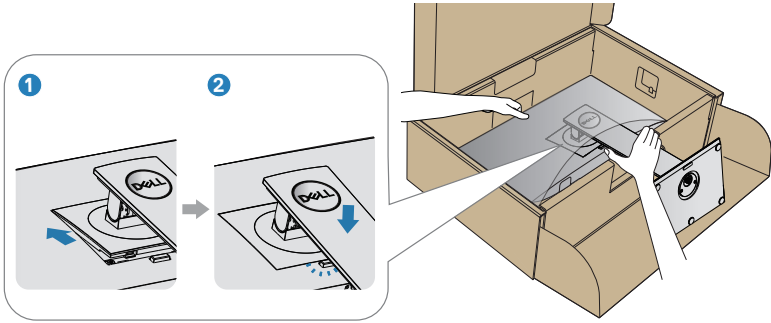

7. 將顯示器立起。



## 連接顯示器

 **警告：**開始此章節的任何程序前，請遵循**安全說明**的指示。

 **註：**請勿同時將所有連接線接至電腦。建議先將連接線穿過理線槽，再連接至顯示器。

將顯示器接至電腦：

1. 將電腦關機，然後拔除電源線。
2. 將 DP 或 USB Type-C 連接線從顯示器連接到電腦。

### 連接 DP 連接線

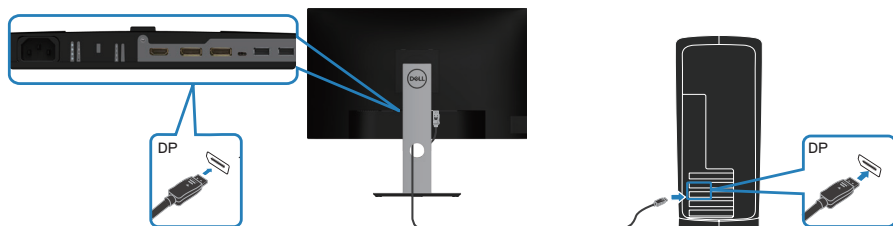

### 連接顯示器進行 DP 多重串流傳輸 (MST) 功能

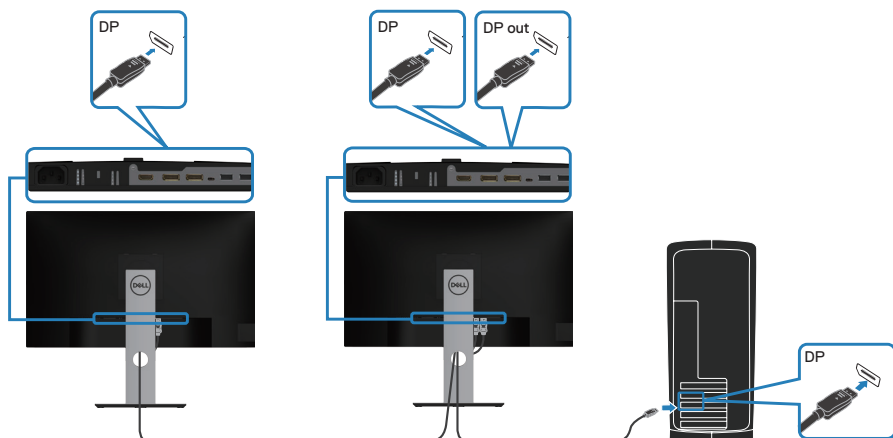

 註：支援 DP MST 功能。為了使用此功能，您的電腦顯示卡必須通過 DP1.2 認證並具備 MST 選項。

 註：使用 DP 輸出連接埠時，請拆下橡膠塞。

## 連接 USB Type-C 連接線

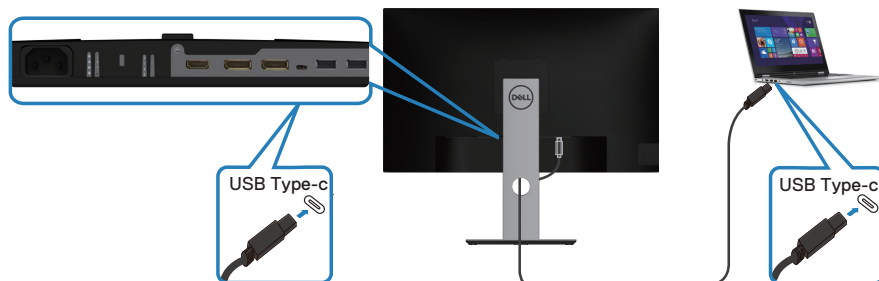

螢幕上的 USB Type-C 連接埠：

∞ 可當作 USB Type-C 或 DisplayPort 1.2 使用。

∞ 支援 USB 供電（PD），簡表高達 65 W。

 註：無論筆記型電腦具備哪種電力規格／實際功耗，或電池剩下多少電力運轉時間，螢幕的設計均可為筆記型電腦提供高達 65 W 的電力。

額定功率（USB Type-C 供電的筆記型電腦均具備）	最大充電功率
45 W	45 W
65 W	65 W
90 W	不支援
130 W	不支援



## 連接顯示器進行 USB-C 多重串流傳輸 (MST) 功能

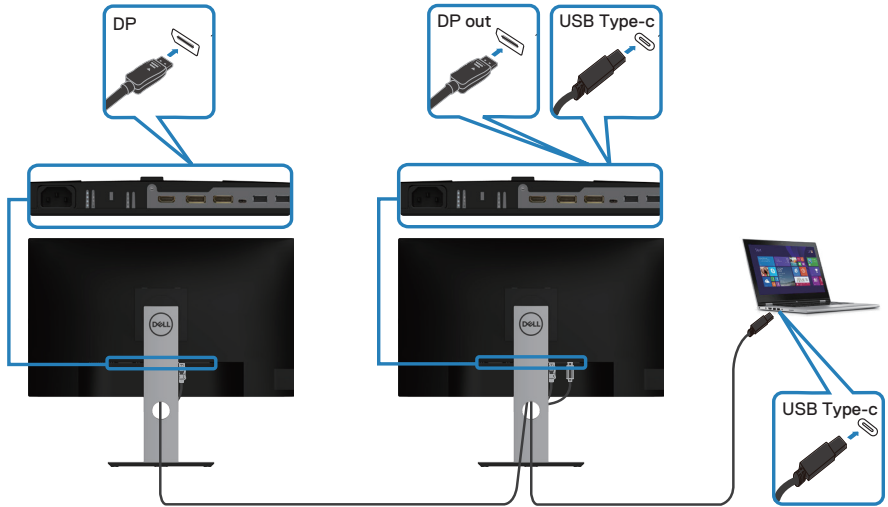

- 註：經由 MST 連接可支援的最多螢幕數量依 USB-C 來源的頻寬而定。
- 註：使用 DP 輸出連接埠時，請拆下橡膠塞。



## 整理連接線

請利用連接線整理槽配置連接顯示器的連接線。

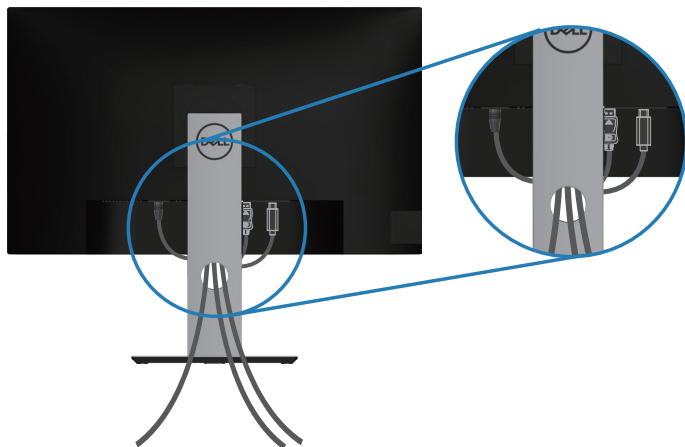

## 拆下立座

- 註：為了避免在拆下立座時刮傷螢幕，請務必將顯示器置於乾淨的柔軟表面上。
- 註：下列程序僅適用於顯示器隨附的立座。若您連接第三方立座，請參閱該立座隨附說明文件。

拆下立座：

1. 將顯示器放在軟布或墊子上。
2. 按住立座釋放按鈕。
3. 將立座自顯示器向上舉起拆下。

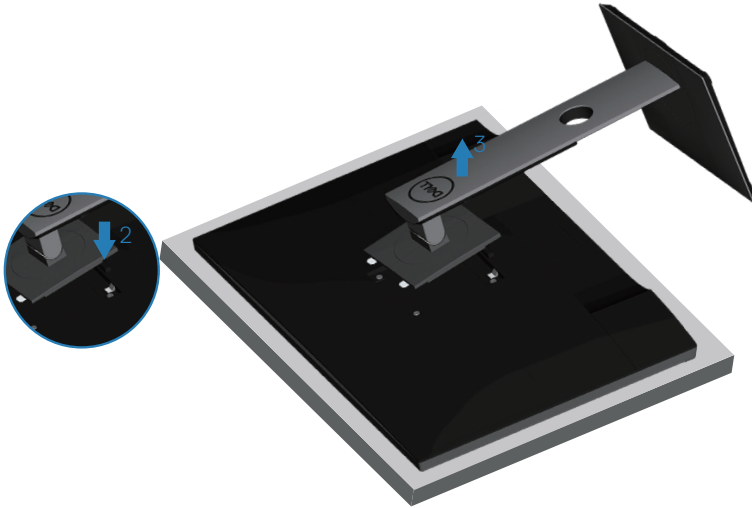

## 壁掛套件（選購）

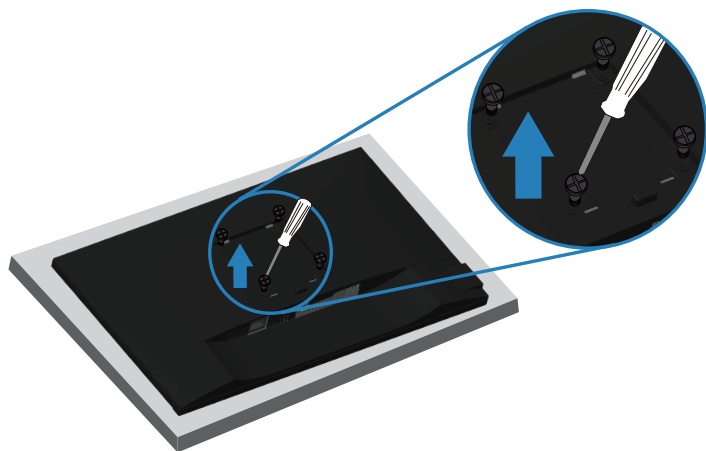

（螺絲尺寸：M4 x 10 公釐）。

請參閱 VESA 相容壁掛套件隨附的說明。

1. 將顯示器平放在軟布或桌面邊緣的軟墊上。
2. 拆下立座。請參閱[拆下立座](#)瞭解詳情。
3. 卸下固定面板至顯示器的四顆螺絲。
4. 將壁掛套件的固定架安裝至顯示器上。
5. 若要將顯示器安裝至牆壁，請參閱壁掛套件隨附的說明書。

 註：僅適用於符合 UL 或 CSA 或 GS 標準，且最小重量／負載量為 15.08 公斤的壁掛架。





# 操作顯示器

## 開啟顯示器電源

按下  按鈕即可啟動顯示器。

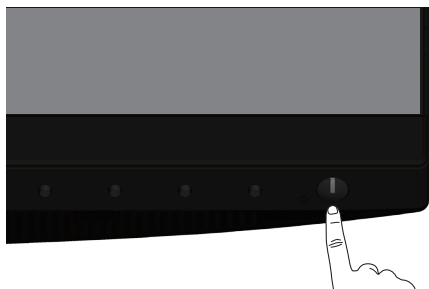

## 語言選項

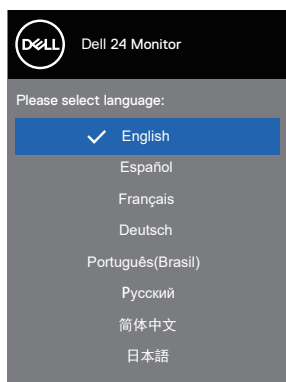

## USB-C 充電選項

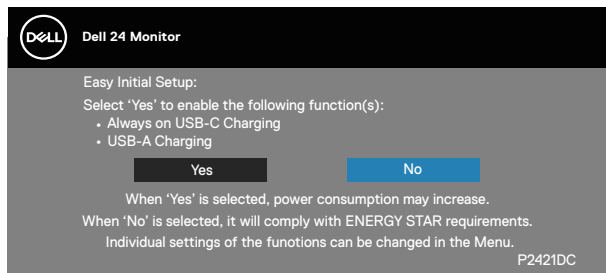

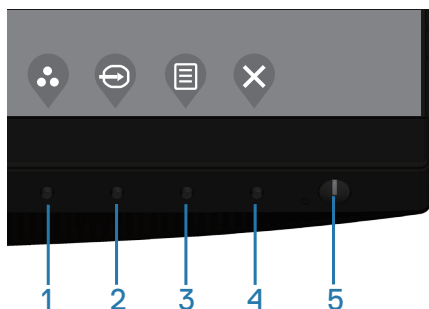

## 使用控制按鈕

利用顯示器前方的控制鈕可調整顯示器設定。





### 控制按鈕

下表為控制按鈕說明

控制 按鈕	說明
1 	使用此按鈕可選擇多種預設模式。
Shortcut key (快捷鍵) / Preset Modes (預設模式)	
2 	使用輸入來源功能表選擇連接至顯示器的各種影像訊號。
Shortcut key (快捷鍵) / Input Source (輸入來源)	





3	 Menu (功能表)	使用 <b>功能表</b> 按鈕可啟動螢幕顯示 (OSD) 並選擇 OSD 功能表。請參閱 <a href="#">進入 OSD 功能表</a> 。
4	 Exit (離開)	使用此按鈕可返回主功能表或離開 OSD 主功能表。
5	 電源開啟/關閉按鈕 (配備 電源狀態顯示燈)	開啟或關閉顯示器。 若恆亮白燈即代表顯示器為開啟模式且功能正常。閃爍白燈代表顯示器處於待機模式。

## OSD 控制項

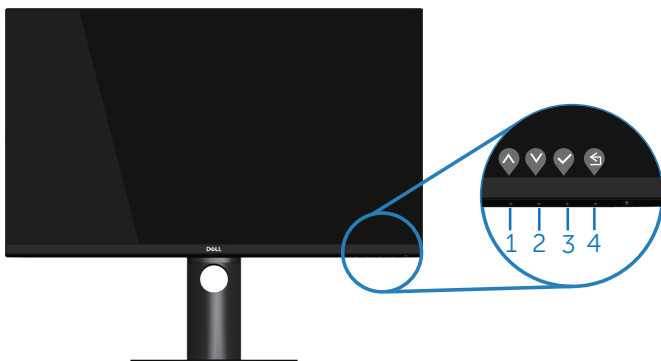
使用顯示器前方的按鈕，調整影像設定。



控制按鈕	說明
1  向上	使用向上按鈕可將數值調高或在功能表中往上移動。
2  向下	使用向下按鈕可將數值調低或在功能表中往下移動。
3  確定	使用確定按鈕可確認您在功能表中的所選項目。

















## 使用螢幕顯示功能表

### 進入 OSD 功能表





 **註：**移到另一個功能表、退出 OSD 功能表或等待 OSD 功能表自動關閉後，會自動儲存您所做的變更。

1. 按  按鈕顯示 OSD 主功能表。



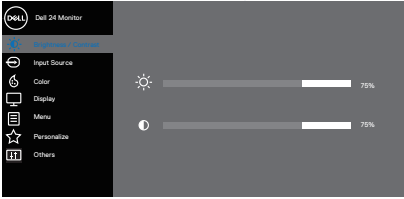





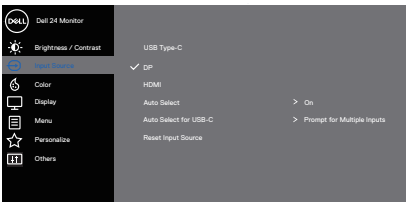

2. 按下  和  按鈕可在設定選項之間移動。在不同圖示之間移動時，選項會反白。
3. 按一下  或  或  按鈕可啟動反白的選項。
4. 按下  和  按鈕可選擇所需參數。
5. 按 ，然後依據功能表上的指標使用  和  按鈕進行變更。
6. 選擇  返回上一層功能表，或選擇  接受設定並返回前一層功能表。



圖示	功能表與子功能表	說明
	<b>Brightness/ Contrast</b> <b>(亮度/對比度)</b>	使用此功能表可啟動亮度／對比度調整功能。 
	<b>Brightness</b> <b>(亮度)</b>	亮度功能可調整背光亮度。 按下  按鈕增加亮度，或按下  按鈕降低亮度（最低 0／最大 100）。
	<b>Contrast</b> <b>(對比度)</b>	請先調整亮度，並只在需要進一步調整時再調整對比度。 按下  按鈕增加對比度，或按下  按鈕降低對比度（最小 0／最大 100）。 <b>對比度</b> 功能用於調整顯示器畫面上的明暗差異程度。

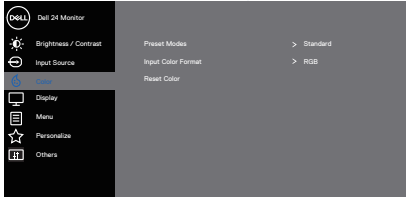

	<b>Input Source (輸入來源)</b>	<p>使用輸入來源功能表選擇連接至顯示器的各種影像訊號。</p>  <p style="text-align: right;">  </p>
	<b>USB Type-C</b>	<p>使用 USB Type-C 接頭時，選擇 USB Type-C 輸入。按下  選擇 USB Type-C 輸入來源。</p>
	<b>DP</b>	<p>若使用 DP 接頭，請選擇 DP 輸入。按下  選擇 DP 輸入來源。</p>
	<b>HDMI</b>	<p>若使用 HDMI 接頭，則選擇 HDMI 輸入。按下  選擇 HDMI 輸入來源。</p>
	<b>Auto Select (自動選擇)</b>	<p>選擇自動選擇掃描可用的輸入訊號。</p>
	<b>Auto Select for USB-C</b>	<p>可將 Auto Select for USB-C 設為：</p> <ul style="list-style-type: none"> <li>• <b>Prompt for Multiple Inputs</b>：隨時顯示「切換至 USB-C 影像輸入」訊息，供使用者選擇是否切換。</li> <li>• <b>Yes (是)</b>：在已連接 USB-C 的情況下，螢幕隨時會切換至 USB-C 視訊。</li> <li>• <b>No (否)</b>：螢幕不會從另一個可用的輸入自動切換至 USB-C 視訊。</li> </ul>
	<b>Reset Input Source (重設輸入來源)</b>	<p>選擇此選項可還原至預設的輸入來源。</p>
	<b>Color (色彩)</b>	<p>使用色彩項目調整色彩設定模式。</p>  <p style="text-align: right;">  </p>





**Preset Modes  
(預設模式)**

選擇 **Preset modes (預設模式)** 時，可從清單選擇 **Standard (標準)**、**Comfortview**、**Movie (電影)**、**Game (遊戲)**、**Warm (暖色)**、**Cool (冷色)** 或 **Custom color (自訂色彩)**。



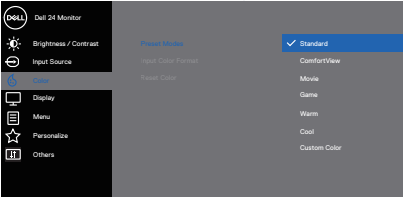
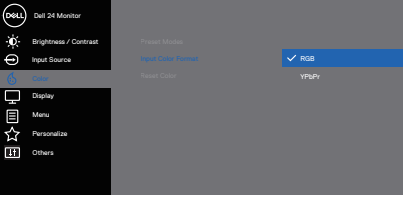







- **Standard (標準)**：載入顯示器的預設色彩設定。此為預設模式。
- **ComfortView (最適觀看)**：減少畫面散發的藍光數量，讓您的眼睛在觀看畫面時更不易疲勞。  
 **註**：若要減少長時間使用顯示器產生的眼睛疲勞，以及頸部／手臂／背部／肩部疼痛風險，建議您：
  - 將螢幕設置於距離眼睛約 20 至 28 英吋（50-70 公分）的位置。
  - 使用顯示器時，頻繁眨眼可保持眼睛濕潤。
  - 每兩小時定時且頻繁的休息約 20 分鐘。
  - 在休息期間望向顯示器以外的遠方，並凝視遠方 20 英尺處目標至少 20 秒。
  - 在休息期間做伸展操以放鬆頸部／手臂／背部／肩部壓力。
- **Movie (電影)**：載入最適合影片的色彩設定。
- **Game (遊戲)**：載入最適合大多數遊戲應用的色彩設定。
- **Warm (暖色)**：增加色溫。螢幕會以紅／黃色調呈現較暖和的感覺。
- **Cool (冷色)**：降低色溫。螢幕會以藍色色調呈現較冷冽的感覺。
- **Custom Color (自訂色彩)**：可手動調整色彩設定。



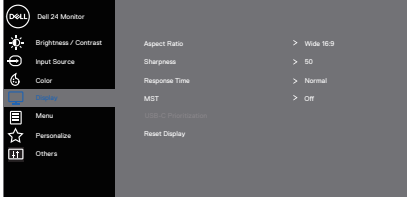

		<p>按下 ▲ 和 ▼ 按鈕調整三種色彩 (R、G、B) 值，自訂預設色彩模式。</p>  <p style="text-align: right;">▲ ▼ ✓ ↻</p>
	<p><b>Input Color Format (輸入色彩格式)</b></p>	<p>可設定為以下影像輸入模式：</p> <ul style="list-style-type: none"> <li>• <b>RGB</b>：若使用 HDMI 連接線將顯示器連接到電腦或 DVD 播放器，請選擇此選項。</li> <li>• <b>YPbPr</b>：若您的 DVD 播放器僅支援 YPbPr 輸出，則選擇此選項。</li> </ul>  <p style="text-align: right;">▲ ▼ ✓ ↻</p>
	<p><b>Hue (色調)</b></p>	<p>此功能可將影像的色彩往綠色或紫色偏移。這可用來調整想要的膚色色彩。使用 ▲ 或 ▼ 可調整色調，範圍介於 0 到 100。</p> <p>按下 ▲ 可調高影像的綠色色度。</p> <p>按下 ▼ 可調高影像的紫色色度。</p> <p> <b>註：僅限在選擇電影或遊戲模式時，才可使用色調調整功能。</b></p>





	<p><b>Saturation (飽和度)</b></p>	<p>此功能可調整影像的色彩飽和度。使用  或  可調整飽和度，範圍介於 0 到 100。</p> <p>按下  可調高影像的單色調深度。</p> <p>按下  可調高影像的彩色深度。</p> <p> <b>註：僅限在選擇電影或遊戲模式時，才可使用飽和度調整功能。</b></p>
	<p><b>Reset Color (重設色彩)</b></p>	<p>將顯示器的色彩設定重設為原廠設定。</p>
	<p><b>Display (顯示)</b></p>	<p>使用顯示調整影像。</p>  <p>   </p>



<b>Aspect Ratio</b> (長寬比)	將影像比例調整成寬螢幕 16:9、4:3 或 5:4。
<b>Sharpness</b> (銳利度)	此功能可讓影像看起來更銳利或柔和。使用 ▲ 或 ▼ 可調整銳利度，範圍介於 0 到 100。
<b>Response Time</b> (反應時間)	使用者可選擇快速或一般。
<b>MST</b>	<p>DP 多串流傳輸，設定為開啟可啟用 MST (DP 輸出)，設定為關閉可停用 MST 功能。</p> <p> <b>註：連接 DP/USB-C 上行線和 DP 下行線時，螢幕將自動設定為 MST = On，唯有在回復原廠設定或顯示器重設後，才會立即採取此行動。</b></p>
<b>USB-C Prioritization</b> (USB-C 優先順序)	<p>讓您能夠在使用 USB Type-C 連接埠/DisplayPort 時，指定以高解析度 (High Resolution (高解析度)) 或高速 (High Data Speed (高資料速度)) 傳輸資料的優先順序。</p> <div data-bbox="488 662 893 858" data-label="Image"> </div> <p style="text-align: right;">▲ ▼ ▷ ✕</p> <p> <b>註：若電腦無內建電池組，且直接由螢幕 USB Type-C 連接埠供電 (如 Dell OptiPlex Ultra 桌上型電腦)，快速變更 <b>USB-C Prioritization (USB-C 優先順序)</b> 可能會中斷螢幕到電腦的電源。請將 <b>USB-C Charging (USB-C 充電)</b> 設為 <b>On in Off Mode (關閉模式開啟)</b>，並參閱 <b>USB-C 充電設為「關閉模式開啟」時設定 USB-C 優先順序</b>。</b></p>
<b>Reset Display</b> (重設顯示)	選擇此選項可復原至預設的顯示設定。





### Menu (功能表)

選擇此選項調整 OSD 設定值，如 OSD 的語言、功能表顯示在畫面上的持續時間等。

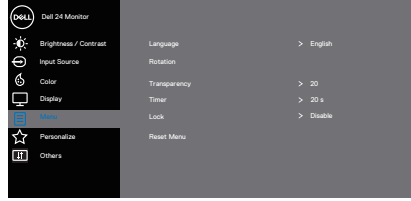

### Language (語言)

語言選項可將 OSD 顯示設為八種語言之一：英語、西班牙語、法語、德語、巴西葡萄牙語、俄語、簡體中文或日語。

### Rotation (旋轉)

將 OSD 逆時針轉 90 度。您可依據顯示器旋轉方向調整功能表。

### Transparency (透明度)

選擇此選項後，使用 和 按鈕可變更功能表透明度，範圍為 0 到 100。

### Timer (計時器)

OSD 持續時間：可設定最後按下按鈕後 OSD 持續顯示的時間長度。  
使用 或 調整滑桿（1 秒為單位），設定為 5 至 60 秒。

### Lock (鎖定)

控制使用者對調整項目的存取能力。使用者可選擇下列其中一項：Menu（功能表）按鈕、Power（電源）按鈕、Menu + Power（功能表 + 電源）按鈕、Disable（停用）。（如需更多資訊，請參閱[功能表與電源按鈕鎖定](#)）。

### Reset Menu (重設功能表)

將所有 OSD 設定恢復至原廠預設值。





## Personalize (個人化)

選擇此選項可調整個人化設定。

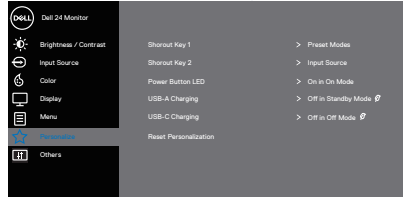

## Shortcut Key 1 (快捷鍵 1)

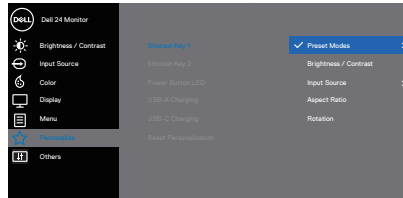

使用者可選擇下列其中一項：Preset Modes（預設模式）、Brightness/Contrast（亮度／對比度）、Input Source（輸入來源）、Aspect Ratio（長寬比）、Rotation（旋轉），可設定 Shortcut Key 1（快捷鍵 1）。

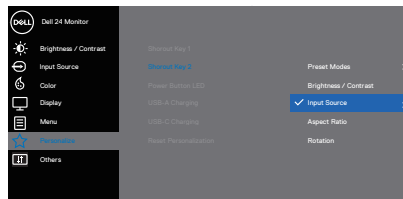

## Shortcut Key 2 (快捷鍵 2)

使用者可選擇下列其中一項：Preset Modes（預設模式）、Brightness/Contrast（亮度／對比度）、Input Source（輸入來源）、Aspect Ratio（長寬比）、Rotation（旋轉），可設定 Shortcut Key 2（快捷鍵 2）。

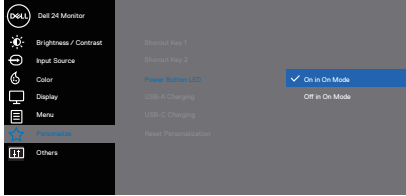
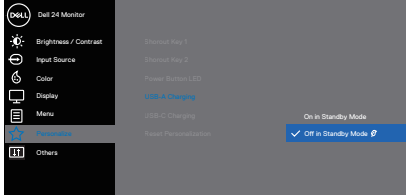

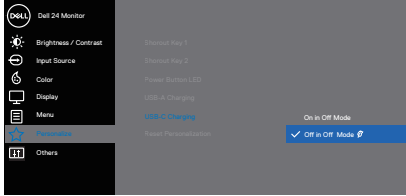
<p><b>Power Button LED</b> <b>(電源按鈕 LED)</b></p>	<p>您可將電源 LED 指示燈設為 On in On Mode (開啟模式開啟) 或 Off in On Mode (開啟模式關閉)，以節省電力。</p>  <p style="text-align: right;">▲ ▼ ✓ ⏏</p>
<p><b>USB-A Charging</b> <b>(USB-A 充電)</b></p>	<p>螢幕待機模式下，您可啟用或停用 USB-A 充電功能。</p>  <p style="text-align: right;">▲ ▼ ✓ ⏏</p> <p> <b>註：</b>此選項僅限在拔除 USB Type-C (上游連接埠) 纜線時使用。若已連接 USB Type-C 纜線，USB-A 充電會依循 USB 主機電源狀態且無法存取選項。</p>
<p><b>USB-C Charging</b> <b>(USB-C 充電)</b></p>	<p>螢幕電源關閉模式下，您可啟用或停用 USB-C 充電功能。</p>  <p style="text-align: right;">▲ ▼ ✓ ⏏</p>
<p><b>Reset Personalization</b> <b>(重設個人化)</b></p>	<p>重設所有個人化功能表下的設定為預設設定值。</p>



	<b>Others (其他)</b>	<p>選取此選項可調整 DDC/CI、LCD 調適等 OSD 設定。</p>  <p style="text-align: right;">  </p>
	<b>Display Info (顯示器資訊)</b>	<p>顯示器目前的設定。</p>  <p style="text-align: right;">  </p>
	<b>DDC/CI</b>	<p>DDC/CI (顯示資料通道/命令介面) 可透過電腦的軟體調整顯示器參數 (亮度、色彩平衡等)。</p> <p>您可選擇關閉，停用此功能。</p> <p>透過選擇開啟以啟用此功能將可獲得最佳的使用者體驗，並讓顯示器發揮最佳效能。</p>  <p style="text-align: right;">  </p>
	<b>LCD Conditioning (LCD 調適)</b>	<p>可協助減少不常見的的影像殘留情況。此程序所需的執行時間視影像殘留程度而定。若要啟動 LCD 調適，請選擇 On (開啟)。</p>



<p><b>Firmware</b> (韌體)</p>	<p>顯示有關顯示器的韌體版本。</p> <p> 註：如需韌體更新，請瀏覽 Dell 支援網站： <a href="http://www.dell.com/support/monitors">www.dell.com/support/monitors</a></p>
<p><b>Service Tag</b> (維修標籤)</p>	<p>顯示顯示器的維修標籤號碼。維修標籤為一組獨特的英數字元識別碼，可讓 Dell 辨識產品規格並存取保固資訊。</p> <p> 註：護蓋背面的標籤上也印有維修標籤。</p>
<p><b>Reset Others</b> (重設其他)</p>	<p>能將Others（其他）設定功能表內的所有設定值恢復至原廠預設值。</p>
<p><b>Factory Reset</b> (原廠值重設)</p>	<p>將所有預設值恢復至原廠預設值。這些也是用於能源之星 ENERGY STAR® 測試的設定。</p>  

 註：本顯示器內建自動校正亮度以補償 LED 衰退的功能。



## 功能表與電源按鈕鎖定

控制使用者對調整項目的存取能力。

功能表與電源按鈕鎖定的預設設定為停用。

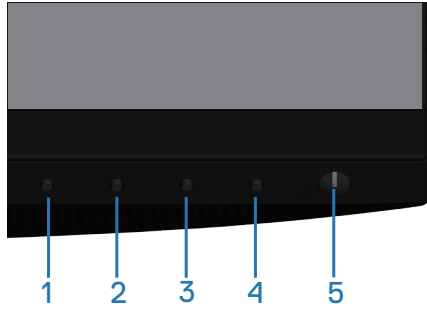

進入鎖定功能表：按住離開鍵（按鈕 4）4 秒，即可顯示鎖定功能表（功能表與電源按鈕解鎖時），鎖定功能表會顯示於顯示器螢幕右下角。

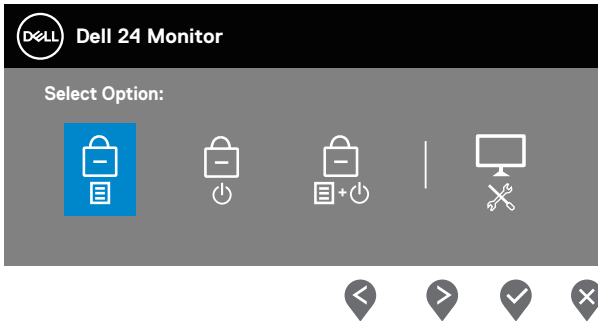





進入解鎖功能表：按住離開鍵（按鈕 4）4 秒，即可顯示鎖定功能表（功能表與電源按鈕鎖定時），解鎖功能表會顯示於顯示器螢幕右下角。

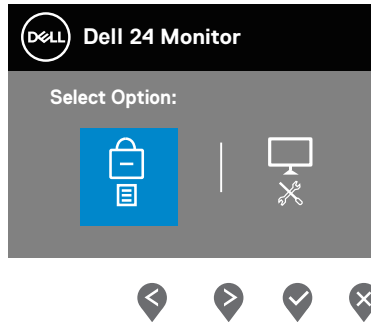





鎖定狀態共有三段。

	Menu (功能表)	說明
1	Menu Buttons (功能表按鈕) 	選擇「Menu Buttons (功能表按鈕)」時，使用者無法進行任何調整。除 Power (電源) 按鈕外，其他所有按鍵皆會鎖定。
2	Power Buttons (電源按鈕) 	選擇「Power Buttons (電源按鈕)」時，使用者便無法透過 Power (電源) 按鈕關閉顯示器。
3	Menu + Power Buttons (功能表 + 電源按鈕) 	選擇「Menu + Power Buttons (功能表 + 電源按鈕)」時，使用者無法進行任何調整，且 Power (電源) 按鈕會鎖定。
4	內建診斷 	請參閱 <a href="#">內建診斷</a> ，瞭解詳情。

 **註：**若要進入鎖定或解鎖功能表 – 按住離開鍵 (按鈕 4) 4 秒。

進入下列狀況，意即功能表與電源按鈕為鎖定狀態時， 圖示將出現在顯示器螢幕中央。

1. 進入「Menu Buttons (功能表按鈕)」鎖定狀態時，按下向上鍵 (按鈕 1)



、向下鍵（按鈕 2）、功能表鍵（按鈕 3）或離開鍵（按鈕 4）。

2. 進入「Power Buttons（電源按鈕）」鎖定狀態時，按下電源鍵（按鈕 5）。
3. 進入「Menu + Power Buttons（功能表 + 電源按鈕）」鎖定狀態時，按下顯示器的任意按鈕。

功能表與電源按鈕進入鎖定狀態時，按住離開鍵（按鈕 4）4 秒即可進入解鎖功能表。

然後選擇並套用解鎖圖示 ，以解除功能表與電源按鈕鎖定。

## OSD 警告訊息

當您首次調整 **Brightness（亮度）** 時，將出現下列訊息：

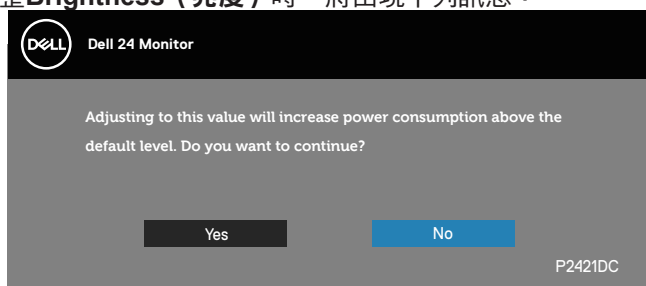

 **註：**若您選擇 **Yes（是）**，下次當您想要變更亮度設定時訊息將不會出現。首次將 **USB-A Charging（USB-A 充電）** 設為 **On in Standby Mode（待機模式時開啟）** 時或將 **USB-C Charging（USB-C 充電）** 設為 **On in Off Mode（關機模式時開啟）** 時，下列訊息就會出現：

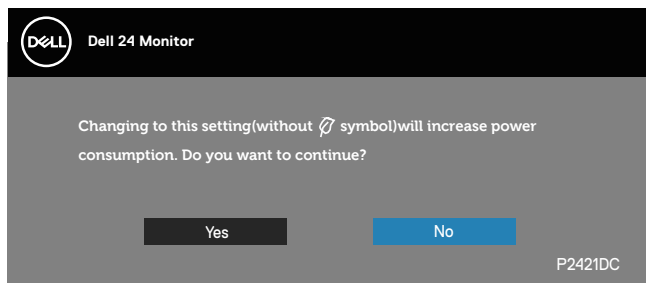

 **註：**若您選擇 **Yes（是）**，下次當您想要變更 **USB-A Charging（USB-A 充電）** 或 **USB-C Charging（USB-C 充電）** 設定時訊息將不會出現。



若顯示器不支援特定解析度模式，將顯示以下訊息：

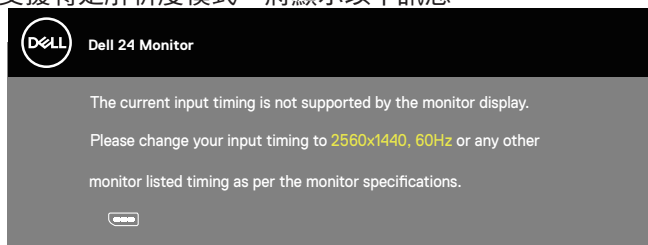

這表示顯示器無法與來自電腦的訊號同步。請參閱[Monitor specifications](#) 瞭解本顯示器可處理的水平與垂直頻率範圍。建議的模式為 2560 x 1440。DDC/CI 功能停用前，會顯示以下訊息：

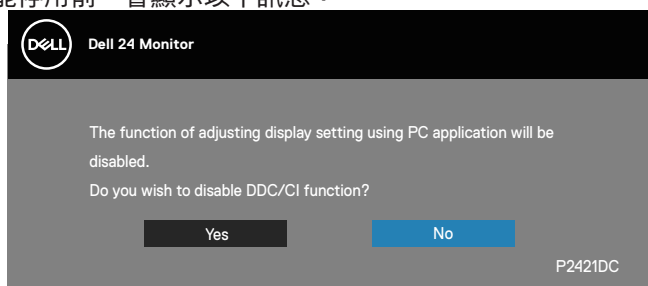

顯示器進入 **Standby Mode (待機模式)** 時，會出現下列訊息：

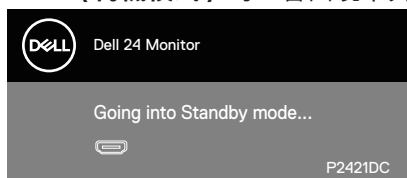

若您按下電源按鈕以外的任何按鈕，則會依據您所選擇的輸入來源，出現下列訊息：

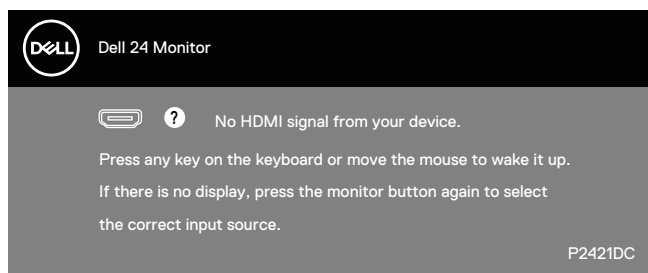

若未連接 HDMI、DP 或 USB Type-C，將出現以下的漂浮對話框。若保持此狀



態，顯示器會在 4 分鐘後進入待機模式。

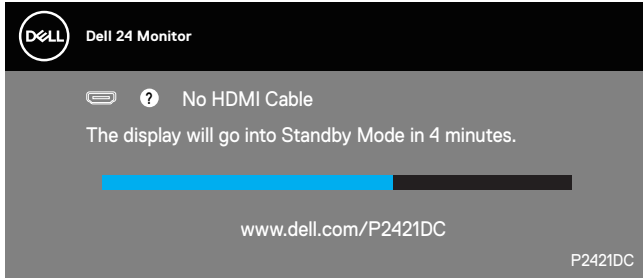

或

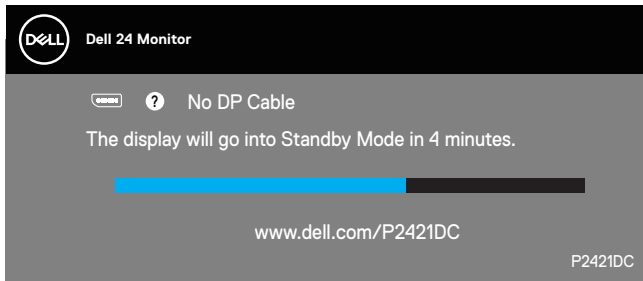

或

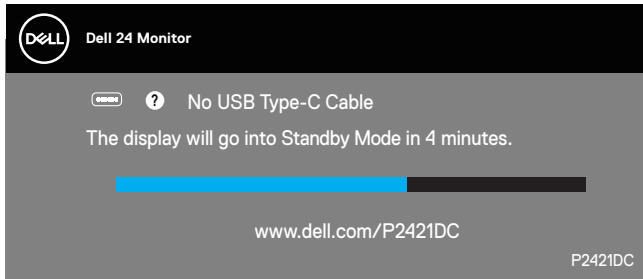

在以下情況，支援 DP 替代模式的纜線連接至螢幕時，會顯示一個訊息：

- Auto Select for USB-C 設為 Prompt for Multiple Inputs 時。
- 將 DP 線連接螢幕時。

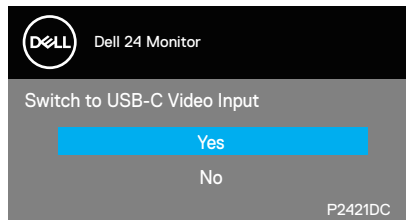

OSD 僅會在一般操作模式下運作。若在待機模式中按下任何按鈕，即會顯示下列訊息：

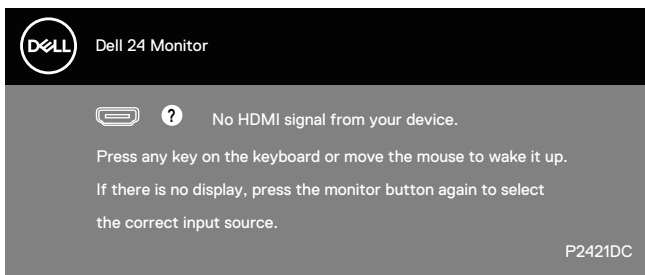

啟動電腦與顯示器，進入 OSD。  
請參閱[疑難排解](#)以獲得更多詳細資訊。

**MST 功能開啟，且 USB-C Prioritization USB-C（優先順序）設為 High Resolution（高解析度）時，若選擇 Factory Reset（原廠值重設），會顯示下列訊息：**

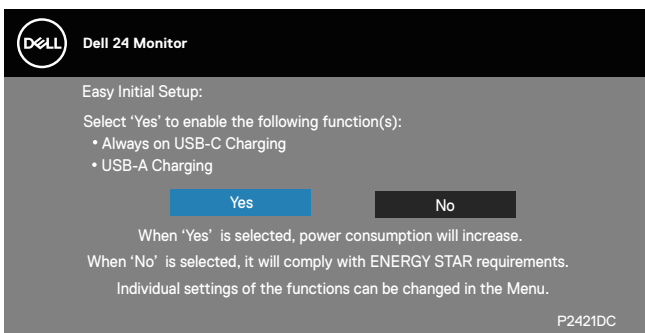

選擇 **Yes（是）** 時，會顯示下列訊息：



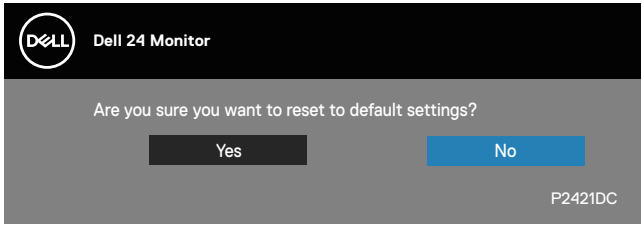

若 USB-C 充電 = 「關閉模式開啟」，使用者手動將 USB-C 優先順序變更為非目前儲存數值時，會顯示下列警告訊息。

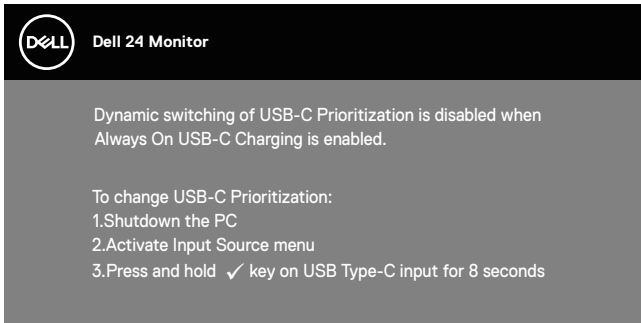

請參閱[疑難排解](#)以獲得更多詳細資訊。



## 設定顯示器

### 設定最大解析度

若要設定顯示器的最大解析度：

Windows 7、Windows 8、Windows 8.1、Windows 10：

1. 若為 Windows 8 或 Windows 8.1，請選擇桌面磚以切換為傳統桌面。
2. 在桌面上按右鍵，然後按一下 **Screen Resolution (螢幕解析度)**。
3. 按一下螢幕解析度的下拉式清單，然後選擇 **2560 x 1440**。
4. 按一下**確定**。

若無 **2560 x 1440** 選項，則需更新顯示卡圖形驅動程式。依據電腦的情況，完成下列其中一項程序：

若您使用 Dell 桌上型或筆記型電腦：

- 前往 [www.dell.com/support](http://www.dell.com/support)，輸入電腦的維修標籤資訊，然後下載顯示卡的最新驅動程式。

若您並非使用 Dell 電腦（筆記型或桌上型）：

- 前往您電腦的支援網站，然後下載最新的顯示卡驅動程式。
- 前往您的顯示卡網站，下載最新的顯示卡驅動程式。

### 若使用 Dell 桌上型電腦或 Dell 筆記型電腦並具有網際網路連線

- 前往[www.dell.com/support](http://www.dell.com/support)，輸入您的維修標籤資訊，然後下載顯示卡的最新驅動程式。
5. 安裝顯示卡的驅動程式後，請再次嘗試將解析度設定為 **2560 x 1440**。

 **註：若無法將解析度設為 2560 x 1440，請向 Dell 詢問支援該解析度的圖形配接器。**



## 若您並非使用 Dell 的桌上型、筆記型電腦或繪圖卡

Windows 7、Windows 8、Windows 8.1、Windows 10：

1. 若為 Windows 8 或 Windows 8.1，請選擇桌面磚以切換為傳統桌面。
2. 在桌面上按右鍵，然後按一下 **Personalization**（個人化）。
3. 按一下 **Change Display Settings**（變更顯示設定）。
4. 按一下 **Advanced Settings**（進階設定）。
5. 在視窗頂端的說明部分，識別您的圖形控制器供應商（如 NVIDIA、ATI、Intel 等）。
6. 請前往顯示卡供應商的網站取得最新驅動程式（例如 [www.ATI.com](http://www.ATI.com) 或 [www.AMD.com](http://www.AMD.com)）。
7. 安裝顯示卡的驅動程式後，請再次嘗試將解析度設定為 **2560 x 1440**。





## 使用傾斜、旋轉及垂直延伸

 註：這些數值適用於顯示器隨附的立座。若要使用任何其他立座來架設顯示器，請參閱該立座隨附的說明文件。

### 傾斜、轉動

透過安裝在顯示器的立座，您可傾斜並轉動顯示器至最舒適的觀賞角度。

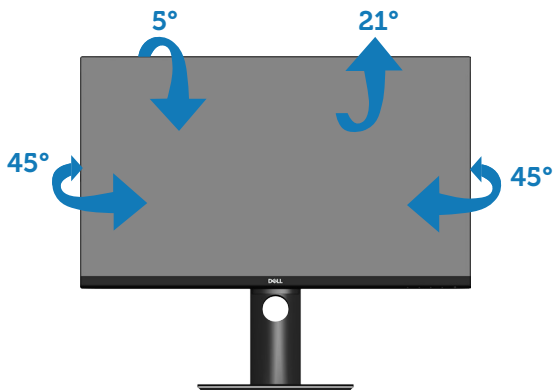

 註：顯示器出廠時立座尚未裝上。

### 垂直伸展

 註：立座會垂直向上延伸至 130 mm。



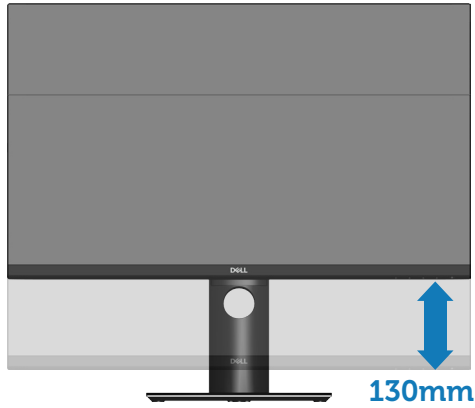

### 顯示器旋轉

在您旋轉顯示器之前，必須將顯示器完全垂直伸展（**垂直伸展**），並且完全向上傾斜，避免撞到底部邊緣。

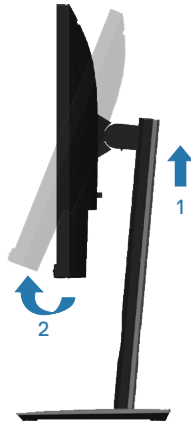

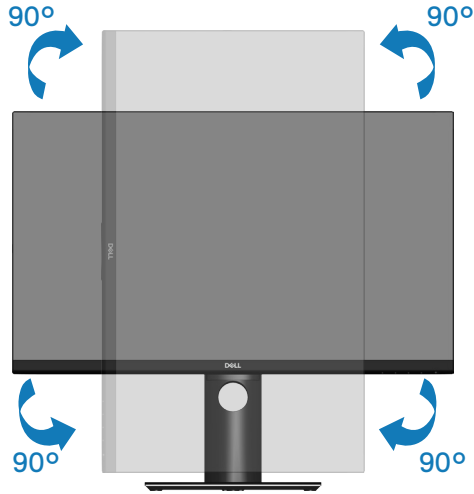

- 註：若要在 Dell 電腦上使用顯示器旋轉功能（橫向與直向檢視），您需要更新的顯示卡驅動程式（顯示器未隨附）。若要下載顯示卡驅動程式，請前往 [www.dell.com/support](http://www.dell.com/support)，然後在顯示卡驅動程式的下載專區中，取得最新的驅動程式更新項目。
- 註：在直向檢視模式下，執行圖形密集應用程式（3D 遊戲等）時可能會發生效能降低的現象。

### 調整系統的顯示器旋轉設定

旋轉顯示器後，必須完成以下程序，調整系統的顯示器旋轉設定。

- 註：若顯示器搭配的是非 Dell 電腦，則需前往顯示卡網站或電腦製造商網站，瞭解如何旋轉顯示器的「畫面內容」。



調整顯示器旋轉設定：

1. 在桌面上按右鍵，然後按一下 **Properties (內容)**。
2. 選擇 **Settings (設定)** 標籤，然後按一下 **Advanced (進階)**。
3. 若您使用 ATI 顯示卡，請選擇 **Rotation (旋轉)** 標籤，然後設定所需的旋轉方向。
4. 若您使用 nVidia 顯示卡，請按一下 **nVidia** 標籤，在左側欄位中選擇 **NVRotate**，然後選擇所需的旋轉方向。
5. 若您使用 Intel® 顯示卡，則選擇 **Intel** 圖形標籤，按一下 **Graphic Properties (圖形內容)**，選擇 **Rotation (旋轉)** 標籤，然後設定所需的旋轉方向。

 **註：** 若您沒有看見旋轉選項或無法正常運作，請前往 [www.dell.com/support](http://www.dell.com/support)，下載顯示卡的最新驅動程式。



# 疑難排解

⚠ **警告：**開始此章節的任何程序前，請遵循**安全說明**的指示。

## 自我測試

本顯示器提供自我測試功能，可檢查顯示器是否正常運作。若已正確連接顯示器與電腦，但顯示器螢幕仍未亮起，則請依照下列步驟執行顯示器自我測試：

1. 關閉電腦與顯示器的電源。
2. 從顯示器拔除所有影像訊號線。如此一來，就不必涉及電腦。
3. 開啟顯示器電源。

若顯示器正常運作，則應偵測到無訊號狀態，並出現以下訊息。在自我測試模式下，電源 LED 指示燈會亮起白色。

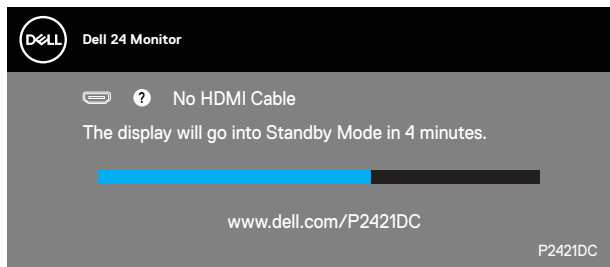

或

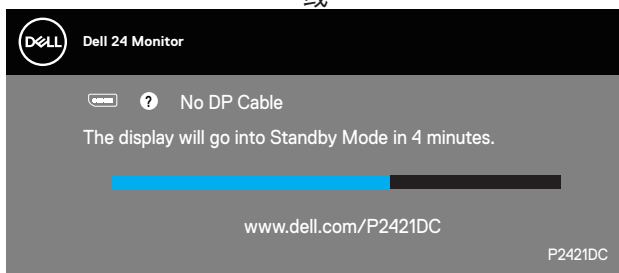

或



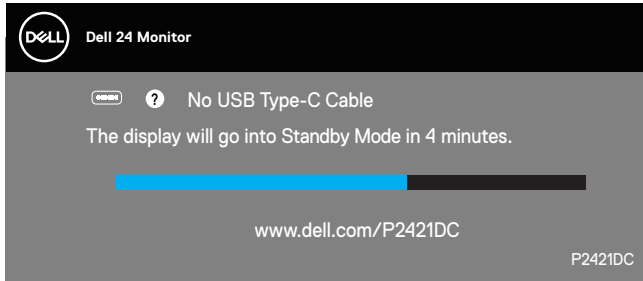

**註：**若影像訊號線已拔除或受損，則系統正常運作期間也會出現此方塊。

4. 關閉顯示器電源，接回影像訊號線，接著開啟電腦及顯示器的電源。

若接回訊號線後顯示器畫面依舊空白，請檢查影像控制器與電腦。

## 內建診斷

本顯示器內建診斷工具，可協助判斷您所遭遇的螢幕異常現象是顯示器內部問題或電腦與顯示卡的問題。

**註：**僅可在拔除影像訊號線，且顯示器進入自我測試模式後，才可執行內建診斷功能。

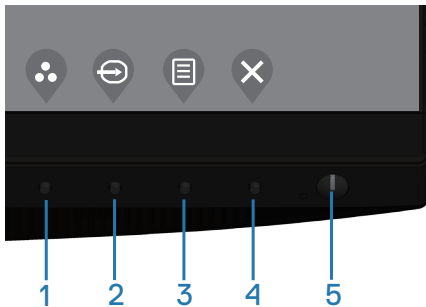

執行內建診斷：

1. 確保螢幕清潔（螢幕表面無灰塵）。
2. 拔除電腦或顯示器背後的影像訊號線。顯示器接著會進入自我測試模式。
3. 按住離開鍵（按鈕 4）持續 4 秒即可進入 OSD 解鎖/鎖定功能表。



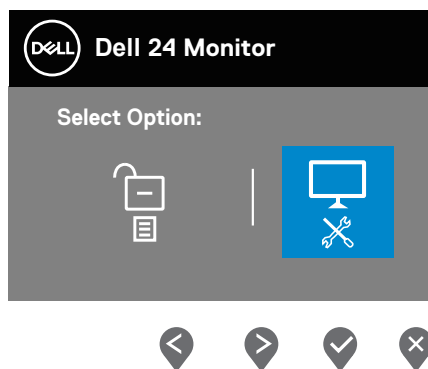
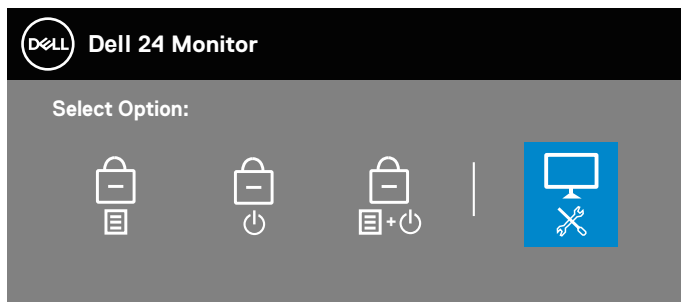

4. 選擇  圖示以啟用內建診斷。
5. 仔細檢查畫面是否有異常。
6. 再按一下背蓋上的向上鍵 (按鈕 1)。畫面顏色即會變成灰色。
7. 檢查顯示器是否異常。
8. 重複步驟 6 及 7，在紅色、綠色、藍色、黑色、白色及文字圖案畫面下檢查顯示器。

文字圖案畫面出現後，即代表測試完成。若要離開，再次按下向上鍵 (按鈕 1)。

若您在內建診斷工具協助下，未發現任何螢幕異常，則代表顯示器運作正常。請檢查顯示卡及電腦。



## USB-C 充電設為「關閉模式開啟」時設定 USB-C 優先順序

若 USB-C 充電設為 On in Off Mode（關閉模式開啟），螢幕只能讓您在電腦電源關閉時指定 USB-C Prioritization（USB-C 優先順序）設定。

1. 確認電腦電源已關閉。
2. 按下任何非電源按鈕的控制按鈕，以顯示 Input Source（輸入來源）的捷徑功能表。
3. 使用 ▲ 或 ▼ 按鈕將 USB Type-C 反白。

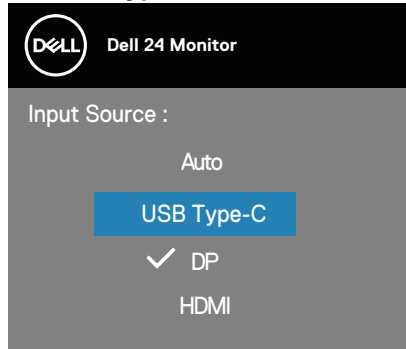

4. 按住 ▼ 按鈕約 8 秒。
5. USB-C Prioritization（USB-C 優先順序）組態訊息會隨即顯示。

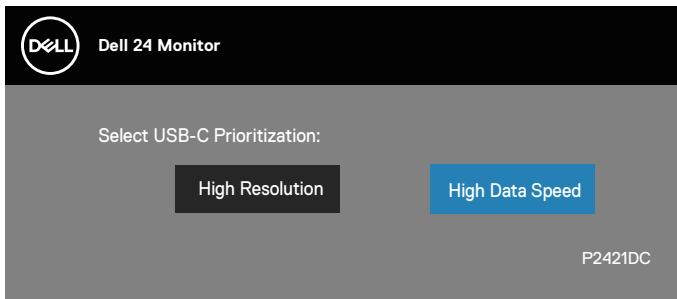

6. 使用 ◀ 或 ▶ 按鈕指定所需的傳輸優先順序。
7. 開啟電腦後，設定將會生效。





## 常見問題

以下表格列出您可能遭遇的常見顯示器問題以及可行的解決方法：

常見症狀	可行解決方案
無影像／電源 LED 熄滅	<ul style="list-style-type: none"><li>• 確保影像訊號線已經正確且穩固地連接顯示器和電腦。</li><li>• 使用其他電氣設備，確認電源插座正常運作。</li><li>• 確定已按下電源按鈕。</li><li>• 確保透過 <b>Input Source (輸入來源)</b> 功能表，選擇正確的輸入來源。</li></ul>
無影像／電源 LED 亮起	<ul style="list-style-type: none"><li>• 利用 OSD 調高亮度與對比度控制項。</li><li>• 執行顯示器的自我測試功能，進行檢查。</li><li>• 檢查影像訊號線的針腳是否彎曲或受損。</li><li>• 執行內建診斷。</li><li>• 確保透過 <b>Input Source (輸入來源)</b> 功能表，選擇正確的輸入來源。</li></ul>
對焦不全	<ul style="list-style-type: none"><li>• 不要使用影像訊號延長線。</li><li>• 將顯示器復原至原廠設定值 (<b>Factory Reset (原廠值重設)</b>)。</li><li>• 將影像解析度變更成正確的長寬比。</li></ul>
影像晃動／抖動	<ul style="list-style-type: none"><li>• 將顯示器復原至原廠設定值 (<b>Factory Reset (原廠值重設)</b>)。</li><li>• 檢查環境因素。</li><li>• 移動顯示器並在另一個房間內進行測試。</li></ul>
像素遺失	<ul style="list-style-type: none"><li>• 持續開啟並關閉電源。</li><li>• 像素永久遺失屬於 LCD 技術的自然瑕疵。</li><li>• 如要進一步瞭解 Dell 顯示器品質與像素原則，請瀏覽 Dell 支援網站： <a href="http://www.dell.com/support/monitors">www.dell.com/support/monitors</a>。</li></ul>
像素固定不變	<ul style="list-style-type: none"><li>• 持續開啟並關閉電源。</li><li>• 像素永久遺失屬於 LCD 技術的自然瑕疵。</li><li>• 如要進一步瞭解 Dell 顯示器品質與像素原則，請瀏覽 Dell 支援網站： <a href="http://www.dell.com/support/monitors">www.dell.com/support/monitors</a>。</li></ul>



亮度問題	<ul style="list-style-type: none"> <li>將顯示器復原至原廠設定值（<b>Factory Reset（原廠值重設）</b>）。</li> <li>透過 OSD 調整亮度及對比度控制項目。</li> </ul>
幾何狀扭曲	<ul style="list-style-type: none"> <li>將顯示器復原至原廠設定值（<b>Factory Reset（原廠值重設）</b>）。</li> <li>透過 OSD 調整水平和垂直控制項目。</li> </ul>
水平／垂直線條	<ul style="list-style-type: none"> <li>將顯示器復原至原廠設定值（<b>Factory Reset（原廠值重設）</b>）。</li> <li>執行顯示器的自我測試功能進行檢查，並且判別線條是否也會在自我測試模式中出現。</li> <li>檢查影像訊號線的針腳是否彎曲或受損。</li> <li>執行內建診斷。</li> </ul>
同步處理問題	<ul style="list-style-type: none"> <li>將顯示器復原至原廠設定值（<b>Factory Reset（原廠值重設）</b>）。</li> <li>執行顯示器的自我測試功能進行檢查，並且判別畫面不規則情況是否也會在自我測試模式中出現。</li> <li>檢查影像訊號線的針腳是否彎曲或受損。</li> <li>以安全模式重新啟動電腦。</li> </ul>
安全相關問題	<ul style="list-style-type: none"> <li>請勿執行任何疑難排解步驟。</li> <li>立即聯絡 Dell。</li> </ul>
偶發問題	<ul style="list-style-type: none"> <li>確保影像訊號線已經正確且穩固地連接顯示器及電腦。</li> <li>將顯示器復原至原廠設定值（<b>Factory Reset（原廠值重設）</b>）。</li> <li>執行顯示器的自我測試功能進行檢查，並且判別偶發問題是否也會在自我測試模式中發生。</li> </ul>
色彩遺失	<ul style="list-style-type: none"> <li>執行顯示器的自我測試功能，進行檢查。</li> <li>確保影像訊號線已經正確且穩固地連接顯示器及電腦。</li> <li>檢查影像訊號線的針腳是否彎曲或受損。</li> </ul>



<p>色彩錯誤</p>	<ul style="list-style-type: none"> <li>• 在色彩設定 OSD 中，將 <b>Color Setting Mode (色彩設定模式)</b> 變更成 <b>Graphics (圖形)</b> 或 <b>Video (影片)</b> (視應用情況而定)。</li> <li>• 在 <b>Color (色彩)</b> 設定 OSD 中，嘗試不同的 <b>Preset Modes (預設模式)</b>。在 <b>Color (色彩)</b> 設定 OSD 中，調整 <b>Custom Color (自訂色彩)</b> 的 <b>R/G/B</b> 值。</li> <li>• 在 <b>Color (色彩)</b> 設定 OSD 中，將 <b>Input Color Format (輸入色彩格式)</b> 變更為 <b>RGB</b> 或 <b>YPbPr</b>。</li> <li>• 執行內建診斷。</li> </ul>
<p>顯示器長時間顯示同一張靜態影像後，出現影像殘留現象</p>	<ul style="list-style-type: none"> <li>• 將螢幕設定成在螢幕閒置幾分鐘後自動關閉。您可於 <b>Windows Power Options (電源選項)</b> 或 <b>Mac Energy Saver (電源設定)</b> 設定當中進行調整。</li> <li>• 或者，使用動態變換的螢幕保護程式。</li> </ul>
<p>影像殘影或過度</p>	<ul style="list-style-type: none"> <li>• 將 <b>Display (顯示器)</b> OSD 中的 <b>Response Time (回應時間)</b> 變更為 <b>Fast (快速)</b> 或 <b>Normal (一般)</b>，依應用和用途而定。</li> </ul>



## 產品特定問題

特定症狀	可行解決方案
畫面影像過小	<ul style="list-style-type: none"><li>• 檢查 <b>Display (顯示器)</b> 設定 OSD 中的 <b>Aspect Ratio (長寬比)</b> 設定。</li><li>• 將顯示器復原至原廠設定值 (<b>Factory Reset (原廠值重設)</b>)。</li></ul>
無法透過面板下方的按鈕調整顯示器	<ul style="list-style-type: none"><li>• 關閉顯示器電源，拔除電源線後再次插上，接著開啟顯示器電源。</li><li>• 檢查 OSD 功能表是否已鎖定。若已鎖定，按住功能表按鈕 4 秒即可解鎖。</li></ul>
按下使用者控制項目時，未出現輸入訊號	<ul style="list-style-type: none"><li>• 檢查訊號來源。移動滑鼠或按鍵盤上任一按鍵，以確定電腦未處於待機或休眠模式。</li><li>• 檢查影像訊號線是否接妥。視需要拔除再接回影像訊號線。</li><li>• 重新設定電腦或影片播放器。</li></ul>
畫面並未充滿整個螢幕	<ul style="list-style-type: none"><li>• 基於 DVD 的不同影像格式 (長寬比)，顯示器可能無法以全螢幕顯示。</li><li>• 執行內建診斷。</li></ul>
使用 USB Type C 連接電腦或筆記型電腦時，無影像顯示。	<ul style="list-style-type: none"><li>• 確認電腦或筆記型電腦 USB Type C 介面可支援替代模式 DP1.2。</li><li>• 電腦或筆記型電腦的 USB Type C 介面無法支援替代模式 DP1.2。</li></ul>
使用 USB Type C 連接筆記型電腦時，未進行充電	<ul style="list-style-type: none"><li>• 確認筆記型電腦是否需要超過 65W 的充電器。</li><li>• 筆記型電腦需要超過 65W 的充電器。</li></ul>



USB 介面無法運作	<ul style="list-style-type: none"> <li>• 確認螢幕是否已開啟。</li> <li>• 將 USB-C 上行線重新連接電腦。</li> <li>• 重新連接 USB 周邊裝置（下游接頭）。</li> <li>• 將螢幕關閉並重新開啟。</li> <li>• 將電腦重新開機。</li> <li>• 有些 USB 裝置，如外接行動硬碟，需要更高的電流；請將此類裝置直接連接電腦。</li> </ul>
Supre Speed USB 3.0 介面速度過慢。	<ul style="list-style-type: none"> <li>• 檢查電腦是否具備 USB 3.0 功能。</li> <li>• 有些電腦同時具備 USB 3.0、USB 2.0 和 USB 1.1 連接埠。請確保使用正確的 USB 連接埠。</li> <li>• 將 USB-C 上行線重新連接電腦。</li> <li>• 重新連接 USB 周邊裝置（下游接頭）。</li> <li>• 將電腦重新開機。</li> </ul>
插入 USB 3.0 裝置時，無線 USB 周邊裝置才會發揮作用	<ul style="list-style-type: none"> <li>• 將 USB 3.0 周邊裝置與 USB 接收器之間的時間距離拉長。</li> <li>• 將無線 USB 接收器的位置盡可能靠近無線 USB 周邊裝置。</li> <li>• 使用 USB 延長線，讓無線 USB 接收器盡可能遠離 USB 3.0 連接埠。</li> </ul>
連接至部分擴充底座裝置的 HDMI/DP/Type C 連接埠時無視訊。筆記型電腦拔除 / 插上擴充底座 Type C 線時無視訊。	<ul style="list-style-type: none"> <li>• 從擴充底座裝置拔除 HDMI/DP/Type C 線。</li> <li>• 將擴充底座 Type C 線插入筆記型電腦。</li> <li>• 7 秒後插入 DP/HDMI/Type C 線。</li> </ul>



# 附錄

## 安全說明

**⚠ 警告：**若進行非本說明書所述之控制、調整或程序，可能會暴露於電擊、電氣危險及／或機械性危險中。

關於安全說明資訊，請參閱安全環境及法規資訊（SERI）。

## FCC 聲明（僅限美國）及其他法規資訊

如需 FCC 聲明及其他法規資訊，請參閱法規遵循網站：[www.dell.com/regulatory\\_compliance](http://www.dell.com/regulatory_compliance)。

請依這些安全說明以達最佳效能，並延長您顯示器的使用壽命：

1. 電源插座應安裝於設備附近且易於操作之處。
2. 此設備可採水平位置安裝在牆壁或懸掛在天花板。
3. 顯示器本身附有三插腳接地式插頭，亦即附有第三針腳（接地端）的插頭。
4. 請勿在水旁使用此產品。
5. 詳細閱讀這些說明。妥善保管此文件以供未來參考。遵循標記在產品上的所有警告和說明。
6. 入耳式耳機與頭戴式耳機過大的聲音壓力會造成聽力喪失。調整等化器以最大化增加入耳式耳機與頭戴式耳機輸出電壓，以及聲音壓力等級。

**警語：**使用過度恐傷害視力。

**注意事項：**

- (1) 使用 30 分鐘請休息 10 分鐘。
- (2) 未滿 2 歲幼兒不看螢幕，2 歲以上每天看螢幕不要超過 1 小時。



## RoHS 聲明 ( 僅針對台灣 ) / Taiwan RoHS

單元 Unit	限用物質及其化學符號 Restricted substances and its chemical symbols					
	鉛 Lead (Pb)	汞 Mercury (Hg)	鎘 Cadmium (Cd)	六價鉻 Hexavalent chromium (Cr <sup>+6</sup> )	多溴聯苯 Polybrominated biphenyls (PBB)	多溴二苯醚 Polybrominated diphenyl ethers (PBDE)
機箱/檔板/ 支架	-	○	○	○	○	○
電路板組件	-	○	○	○	○	○
顯示螢幕	-	○	○	○	○	○
電線/連接 器	-	○	○	○	○	○
電源設備	-	○	○	○	○	○

備考1. “超出0.1wt %” 及 “超出0.01wt %” 係指限用物質之百分比含量超出百分比含量基準值。

Note 1: “Exceeding 0.1wt %” and “exceeding 0.01wt %” indicate that the percentage content of the restricted substance exceeds the reference percentage value of presence condition.

備考2. “○” 係指該項限用物質之百分比含量未超出百分比含量基準值。

Note 2: “○” indicates that the percentage content of the restricted substance does not exceed the percentage of reference value of presence.

備考3. “—” 係指該項限用物質為排除項目。

Note 3: The “—” indicates that the restricted substance corresponds to the exemption.



## 聯絡 Dell

美國用戶，請撥打 800-WWW-DELL (800-999-3355)。

 註：若無可用的網際網路連線，則可在購買發票、裝貨單、帳單或 Dell 商品目錄上找到聯絡資訊。

Dell 提供多種線上及電話支援與服務方式。服務適用性因國家及產品而異，且並非所有地區皆提供所有服務。

若要取得顯示器的線上支援內容：

1. 請造訪 [www.dell.com/support/monitors](http://www.dell.com/support/monitors)。

若要聯絡 Dell 取得銷售資訊、技術支援或客戶服務：

1. 請造訪 [www.dell.com/support](http://www.dell.com/support)。
2. 在頁面底部的 **Choose A Country/Region** (選擇國家／區域) 下拉式選單中，確認您所在的國家或區域。
3. 在頁面左側按下 **Contact Us** (聯絡我們)。
4. 依據需求，選擇所需的服務或支援連結。
5. 選擇對您最方便的 Dell 聯絡方式。

## EU 產品節能標章和產品資訊表單資料庫

P2421DC:<https://eprel.ec.europa.eu/qr/344918>

