

Moniteur Dell 24" - P2421D

Guide de l'utilisateur

Modèle de moniteur : P2421D
Modèle réglementaire : P2421Dc





REMARQUE : Une REMARQUE indique une information importante pour vous aider à utiliser correctement votre ordinateur.



AVERTISSEMENT : Un AVERTISSEMENT indique un risque de dommage à l'appareil ou de perte de données si les instructions ne sont pas suivies.



MISE EN GARDE : Un signe MISE EN GARDE indique un risque de dommage matériel, de blessure corporelle ou de mort.

Copyright © 2020–2021 Dell Inc. ou ses filiales. Tous droits réservés. Dell, EMC et les autres marques commerciales sont des marques commerciales de Dell Inc. ou de ses filiales. Les autres marques commerciales peuvent être des marques commerciales de leurs propriétaires respectifs.

2021 – 09

Rev. A02

Table des matières

À propos de votre moniteur	6
Contenu de l'emballage	6
Caractéristiques du produit	8
Identifier les pièces et les commandes	10
Vue de devant	10
Vue de derrière	11
Vue latérale	12
Vue de dessous	13
Spécifications du moniteur	14
Spécifications de la résolution	15
Modes vidéo pris en charge	15
Modes d'affichage prédéfinis	16
Spécifications électriques	16
Caractéristiques physiques	18
Caractéristiques environnementales	19
Connecteur DisplayPort	20
Capacité Plug and Play	24
Qualité du moniteur LCD et politique des pixels	24
Instructions d'entretien	24
Nettoyage de votre moniteur	24
Installation du moniteur	25
Attacher le socle	25



Connecter votre moniteur	27
Connexion du câble DP et USB 3.0	27
Organisation des câbles	28
Démontage du socle	29
Montage mural (optionnel)	30
Fonctionnement du moniteur	31
Allumer le moniteur	31
Utilisation des boutons de commande	32
Contrôles OSD.	33
Utilisation du menu OSD (affichage à l'écran)	34
Accéder au menu OSD	34
Verrouillage des boutons Menu et Alimentation	45
Messages d'avertissement de l'OSD	47
Installation de votre moniteur	50
Régler la résolution au maximum	50
Si vous avez un ordinateur de bureau Dell ou un ordinateur portable Dell avec accès à Internet.	50
Si vous n'avez pas un ordinateur de bureau, un ordinateur portable ou une carte graphique Dell.	51
Utiliser les fonctions d'inclinaison, de rotation et d'extension verticale	52
Inclinaison, Pivotement	52
Extension verticale.	52
Rotation du moniteur	53
Guide de dépannage	55
Test auto	55
Diagnostic intégré	56



Problèmes courants	58
Problèmes spécifiques au produit	61
Annexe	62
Instructions de sécurité	62
Règlements de la FCC (États-Unis uniquement) et autres informations réglementaires.	62
Contacter Dell	63







À propos de votre moniteur

Contenu de l'emballage

Votre moniteur est livré avec les éléments indiqués ci-dessous. Assurez-vous d'avoir reçu tous les éléments et consultez [Contacter Dell](#) pour plus d'informations si un élément est manquant.

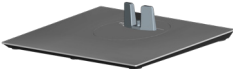
REMARQUE : Certains éléments sont en option et peuvent ne pas être fournis avec votre moniteur. Certaines fonctionnalités ou accessoires peuvent ne pas être disponibles dans certains pays.

	Moniteur
	Colonne de support
	Base
	Cordon d'alimentation (varie en fonction du pays)



	<p>Câble DP 1.2 (Longueur 1,8 m)</p>
	<p>Câble USB 3.0 montant (pour activer les ports USB du moniteur, Longueur 1,8 m)</p>
	<ul style="list-style-type: none"> • Guide d'installation rapide • Informations réglementaires et de sécurité



Caractéristiques du produit

Le moniteur Dell P2421D dispose d'un écran à cristaux liquides (LCD) antistatique à matrice active, de transistors à couches minces (TFT) et d'un rétroéclairage LED. Les fonctions du moniteur sont les suivantes :

- Zone d'affichage visible de 60,45 cm (23,8 pouces) (mesurée en diagonale). Résolution de 2560 x 1440 avec support plein écran pour les résolutions inférieures.
- Grand angle de visionnement pour pouvoir regarder le moniteur depuis une position assise ou debout ou en se déplaçant d'un côté à l'autre.
- Gamme de couleurs de 99 % sRGB.
- Haut rapport de contraste dynamique.
- Fonctions de réglage de l'inclinaison, du pivotement, de la hauteur et de la rotation.
- Une gamme de solutions de montage avec des orifices de fixation à écartement de 100 mm VESA™ (Video Electronics Standards Association) et socle amovible.
- Connectivité numérique avec DisplayPort et HDMI.
- Équipé d'un port USB montant et de 4 ports USB descendants.
- Fonctionnalité Plug and Play si votre système la prend en charge.
- Menu de réglage affichage à l'écran (OSD) pour une facilité de configuration et d'optimisation de l'écran.
- Le disque du logiciel et de la documentation inclut un fichier d'information (INF), un fichier de correspondance des couleurs d'image (ICM) et la documentation du produit.
- Fente de verrouillage de sécurité.
- Verrouillage du socle.
- Possibilité de changer entre le format large et le format standard en préservant la qualité de l'image.
- ≤0,3 W en mode Veille.
- Optimise le confort oculaire avec un écran sans scintillement.

⚠ MISE EN GARDE : Si le cordon d'alimentation est muni d'une fiche de raccordement à 3 broches, branchez la fiche dans une prise de courant à 3 broches reliée à la terre (masse). Ne désactivez pas la broche de mise à la terre du cordon d'alimentation, par exemple en utilisant un adaptateur à 2 broches. La broche de mise à la terre est un dispositif de sécurité important.



 **MISE EN GARDE** : Veuillez vérifier que le système de distribution de l'installation du bâtiment inclut un disjoncteur de 120/240V, 20A (maximum).

 **MISE EN GARDE** : Les effets possibles à long terme de l'émission de lumière bleue du moniteur comprennent des dommages aux yeux, notamment la fatigue oculaire, la tension oculaire numérique, etc. La fonction ComfortView est conçue pour réduire la quantité de lumière bleue émise par le moniteur afin d'optimiser le confort oculaire.



Identifier les pièces et les commandes

Vue de devant

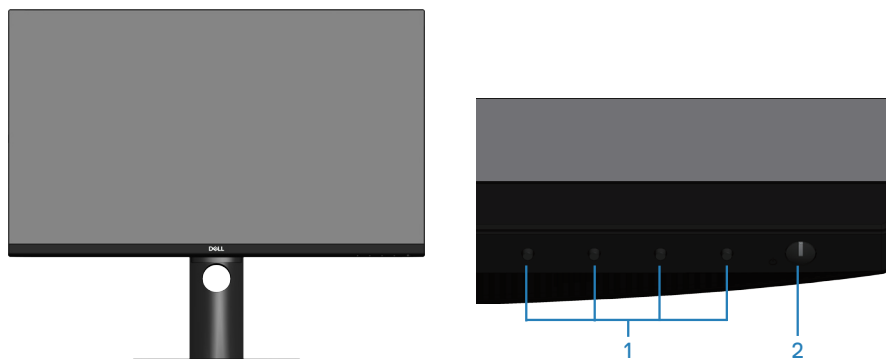

Boutons de commande

Nom	Description	Utilisation
1	Boutons de fonction	Utilisez les boutons de fonction pour ajuster les éléments dans le menu OSD. (Pour plus d'informations, voir Utilisation des boutons de commande)
2	Bouton Marche/Arrêt (avec voyant d'état d'alimentation)	Pour allumer ou éteindre le moniteur. Une couleur blanche fixe indique que le moniteur est allumé et fonctionne normalement. Une couleur blanche clignotante indique que le moniteur est en mode veille.



Vue de derrière

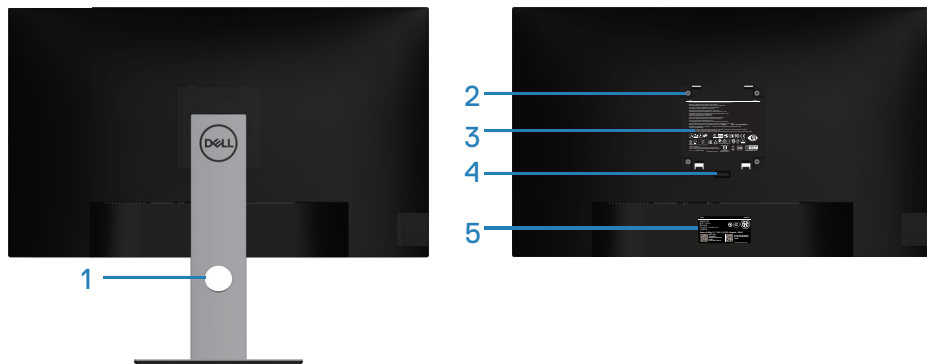



Vue de derrière avec la base du moniteur

Nom	Description	Utilisation
1	Fente d'arrangement des câbles	Pour organiser les câbles en les acheminant dans la fente.
2	Trous de montage VESA (derrière couvercle VESA)	Trous de montage VESA (100 mm x 100 mm). Utilisez-les pour monter le moniteur au mur avec un kit de montage mural compatible VESA.
3	Étiquette d'informations réglementaires	Liste les certifications réglementaires.
4	Bouton d'ouverture du socle	Appuyez ici pour retirer la base du moniteur.
5	Étiquette réglementaire (y compris le numéro de série par codes à barres et l'étiquette de service)	Liste les certifications réglementaires. Consultez cette étiquette si vous devez contacter Dell pour obtenir un support technique. L'Étiquette de service est un identifiant alphanumérique unique qui permet aux techniciens de service Dell d'identifier les composants matériels de votre ordinateur et d'accéder aux informations de garantie.

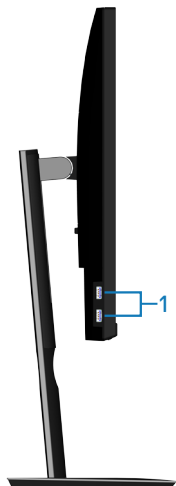

Vue latérale



Nom	Description	Utilisation
1	Port USB 3.0 descendant x 2	Pour brancher votre appareil USB.  REMARQUE : Pour utiliser ce port, vous devez connecter le câble USB (fourni avec le moniteur) au port USB ascendant sur le moniteur et sur votre ordinateur.



Vue de dessous

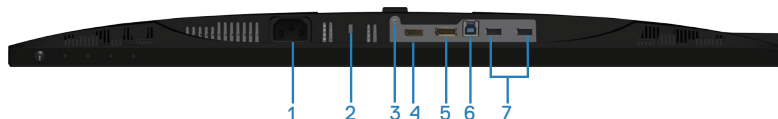

Vue de derrière sans le socle du moniteur

Nom	Description	Utilisation
1	Connecteur d'alimentation	Pour brancher le câble d'alimentation (fourni avec votre moniteur).
2	Fente de verrouillage de sécurité	Fixez votre moniteur avec un verrou de sécurité (vendu séparément) pour empêcher les mouvements non autorisés de votre moniteur.
3	Fonction de verrouillage du socle	Pour verrouiller le socle sur le moniteur avec une vis M3 x 6 mm (vis non fournie).
4	Port HDMI	Utilisez le câble HDMI pour connecter votre ordinateur.
5	DisplayPort	Utilisez le câble DisplayPort pour connecter votre ordinateur (fourni avec votre moniteur).
6	Port USB 3.0 ascendant	Branchez le câble USB de ce port vers votre ordinateur pour activer les ports USB sur votre moniteur.
7	Port USB 2.0 descendant x 2	Pour brancher votre appareil USB.  REMARQUE : Pour utiliser ce port, vous devez connecter le câble USB en amont (fourni avec votre moniteur) au moniteur et à l'ordinateur.



Spécifications du moniteur

Modèle	P2421D
Type d'écran	Matrice active - LCD TFT
Type de panneau	Technologie In-Plane Switching
Image visible	
Diagonale	604,5 mm (23,8 po.)
Horizontale, zone active	526,85 mm (20,75 po.)
Verticale, zone active	296,35 mm (11,67 po.)
Zone	156 132,00 mm ² (242,16 po. ²)
Taille des pixels	0,2058 mm x 0,2058 mm
Pixel par pouce (PPP)	123
Angle de vue	
Horizontale	178° (typique)
Verticale	178° (typique)
Sortie Luminance	300 cd/m ² (typique)
Rapport de contraste	1000 à 1 (typique)
Revêtement de la surface	Antireflet avec revêtement dur 3H, anti-éblouissement 25%
Rétroéclairage	Système edgelight DEL
Temps de réponse (gris à gris)	
	8 ms (normal)
	5 ms (rapide)
Profondeur des couleurs	16,7 millions de couleurs, 8 bits (6 bits + A-FRC)
Gamme de couleurs	99 % sRGB
Connectivité	1 x HDMI 1.4 1 DP 1.2 1 x USB 3.0 ascendant 2 x port USB 3.0 - latéral 2 x port USB 2.0 - dessous



Largeur du cadre (bord du moniteur jusqu'à la zone active)	
Haut	5,4 mm
Gauche/Droite	5,5 mm
Bas	20,3 mm
Capacité de réglage	
Support réglable en hauteur	130 mm
Inclinaison	-5° à 21°
Rotation	-45° à 45°
Pivot	-90° à 90°
Compatibilité Dell display manager	Easy Arrange et autres fonctions clés
Sécurité	Fente de verrouillage de sécurité (câble de verrouillage vendu séparément)

Spécifications de la résolution

Modèle	P2421D
Limites de balayage horizontal	29 kHz à 113 kHz
Limites de balayage vertical	49 Hz à 75 Hz (automatique)
Résolution optimale pré-réglée	2560 x 1440 à 60 Hz

Modes vidéo pris en charge

Modèle	P2421D
Fonctions d'affichage vidéo (HDMI/DP)	480i, 480p, 576i, 576p, 720p, 1080i, 1080p, 1440p



Modes d'affichage prédéfinis

Mode d'affichage	Fréquence horizontale (kHz)	Fréquence verticale (Hz)	Horloge de pixels (MHz)	Polarité de synchronisation (Horizontale/ Verticale)
VESA, 720 x 400	31,5	70,1	28,3	-/+
VESA, 640 x 480	31,5	59,9	25,2	-/-
VESA, 640 x 480	37,5	75,0	31,5	-/-
VESA, 800 x 600	37,9	60,3	40,0	+/+
VESA, 800 x 600	46,9	75,0	49,5	+/+
VESA, 1024 x 768	48,4	60,0	65,0	-/-
VESA, 1024 x 768	60,0	75,0	78,8	+/+
VESA, 1152 x 864	67,5	75,0	108,0	+/+
VESA, 1280 x 768	47,8	59,9	79,5	-/+
VESA, 1280 x 1024	64,0	60,0	108,0	+/+
VESA, 1280 x 1024	79,9	75,0	135,0	+/+
VESA, 1600 x 1200	75,0	60,0	162,0	+/+
VESA, 1680 x 1050	65,3	60,0	146,3	-/+
VESA, 1920 x 1080	67,5	60,0	148,5	+/+
VESA, 1920 x 1200	74,6	59,9	193,3	-/+
VESA, 2048 x 1080	66,6	60,0	147,2	+/-
VESA, 2560 x 1440	88,8	60,0	241,5	+/-

Spécifications électriques

Modèle	P2421D
Signaux d'entrée vidéo	HDMI 1.4, 600 mV pour chaque ligne différentielle, impédance d'entrée de 100 ohms par paire différentielle DP 1.2, 600 mV pour chaque ligne différentielle, impédance d'entrée de 100 ohms par paire différentielle
Voltage d'entrée CA / fréquence / courant	100 V CA à 240 V CA / 50 Hz ou 60 Hz \pm 3 Hz / 1,6 A (typique)
Courant d'appel	120 V : 30 A (Max.) à 0 °C (démarrage à froid) 240 V : 60 A (Max.) à 0 °C (démarrage à froid)



Alimentation	0,2 W (mode Éteint) ¹
Consommation électrique	0,2 W (mode Veille) ¹
	16,9 W (mode Allumé) ¹
	55 W (Max) ²
	16 W (Pon) ³
	51 kWh (TEC) ³

¹ Selon la définition de l'UE 2019/2021 et de l'UE 2019/2013.

² Réglage maximal de la luminosité et du contraste avec une charge de puissance maximale sur tous les ports USB.

³ Pon : Consommation électrique du mode Allumé telle que définie dans Energy Star version 8.0.

TEC : Consommation d'énergie totale en kWh telle que définie dans Energy Star version 8.0.

Ce document est uniquement fourni à titre informatif et reflète les performances en laboratoire. Votre produit peut fonctionner différemment en fonction du logiciel, des composants et des périphériques que vous avez commandés, et nous n'avons aucune obligation de mettre à jour ces informations. Ainsi, le client ne doit pas se baser sur ces informations lors de la prise de décisions concernant les tolérances électriques ou autres. Aucune garantie expresse ou implicite d'exactitude ou d'exhaustivité n'est formulée.



REMARQUE : Ce moniteur est certifié ENERGY STAR.

Ce produit est homologué ENERGY STAR dans les réglages d'usine par défaut qui peuvent être restaurés avec la fonction «Réinitialisation d'usine» dans le menu OSD. La modification des réglages par défaut de l'usine ou l'activation d'autres fonctions augmentera la consommation électrique et pourrait dépasser les limites spécifiées par ENERGY STAR.



Caractéristiques physiques

Modèle	P2421D
Type du câble de signal	<ul style="list-style-type: none">• Numérique : DP, 20 broches• Bus universel en série (USB) : USB, 9 broches
Dimensions (avec le socle)	
Hauteur (ouvert)	486,1 mm (19,14 po.)
Hauteur (fermé)	356,1 mm (14,02 po.)
Largeur	537,8 mm (21,17 po.)
Profondeur	166,0 mm (6,54 po.)
Dimensions (sans le socle)	
Hauteur	322,1 mm (12,68 po.)
Largeur	537,8 mm (21,17 po.)
Profondeur	42,7 mm (1,68 po.)
Dimensions du socle	
Hauteur (ouvert)	400,8 mm (15,78 po.)
Hauteur (fermé)	353,4 mm (13,91 po.)
Largeur	206,0 mm (8,11 po.)
Profondeur	166,0 mm (6,54 po.)
Poids	
Poids avec l'emballage	7,29 kg (16,07 lb)
Poids avec l'ensemble du socle et des câbles	5,36 kg (11,82 lb)
Poids sans l'ensemble du socle (sans câbles)	3,37 kg (7,43 livres)
Poids de l'ensemble du socle	1,54 kg (3,40 lb)
Cadre frontal brillant	Cadre noir 2-4 unités de brillance



Caractéristiques environnementales

Modèle	P2421D
Normes de conformité	
<ul style="list-style-type: none"> • Moniteur certifié ENERGY STAR • Enregistrement EPEAT si applicable. L'enregistrement EPEAT varie d'un pays à l'autre. Consultez www.epeat.net pour l'état de l'enregistrement par pays. • TCO Certified. • Conforme RoHS • Moniteur sans BFR/PVC (hors câbles externes) • Conforme aux exigences de courant de fuite NFPA 99. • Verre sans arsenic et sans mercure pour le panneau uniquement • Jauge d'énergie qui indique le niveau d'énergie utilisé par le moniteur en temps réel. 	
Température	
Fonctionnement	0 °C à 40 °C (32 °F à 104 °F)
A l'arrêt	<ul style="list-style-type: none"> • Stockage : -20 °C à 60 °C (-4 °F à 140 °F) • Transport : -20 °C à 60 °C (-4 °F à 140 °F)
Humidité	
Fonctionnement	10% à 80% (sans condensation)
A l'arrêt	<ul style="list-style-type: none"> • Stockage 10 % à 90 % (sans condensation) • Expédition 10 % à 90 % (sans condensation)
Altitude	
Fonctionnement (maximum)	5 000 m (16 400 pieds)
Non fonctionnement (maximum)	12 192 m (40 000 pieds)
Dissipation thermique	<ul style="list-style-type: none"> • 188,10 BTU/heure (maximum) • 82,08 BTU/heure (typique)



Connecteur DisplayPort

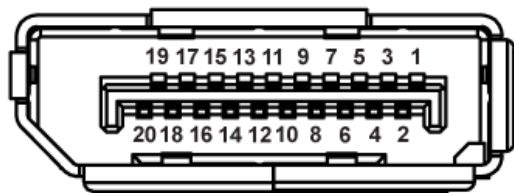

Numéro de broche	Côté à 20 broches du câble de signal connecté
1	ML0 (p)
2	MASSE
3	ML0 (n)
4	ML1 (p)
5	MASSE
6	ML1 (n)
7	ML2 (p)
8	MASSE
9	ML2 (n)
10	ML3 (p)
11	MASSE
12	ML3 (n)
13	MASSE
14	MASSE
15	AUX (p)
16	MASSE
17	AUX (n)
18	Détection connexion à chaud
19	Re-PWR
20	+3,3 V DP_PWR



Interface Bus Série Universel (USB)

Cette section donne plus d'informations sur les ports USB qui sont disponibles sur votre moniteur.

 **REMARQUE : Ce moniteur est compatible USB 3.0 Super-Speed et USB 2.0 High-Speed.**

Vitesse de transfert	Vitesse de données	Consommation électrique*
Super vitesse	5 Gbps	4,5 W (Max., chaque port)
Haute vitesse	480 Mbps	4,5 W (Max., chaque port)
Pleine vitesse	12 Mbps	4,5 W (Max., chaque port)

Vitesse de transfert	Vitesse de données	Consommation électrique*
Haute vitesse	480 Mbps	2,5 W (Max., chaque port)
Pleine vitesse	12 Mbps	2,5 W (Max., chaque port)
Faible vitesse	1,5 Mbps	2,5 W (Max., chaque port)

Connecteur USB 3.0 ascendant

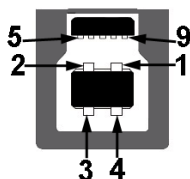

Numéro de broche	Côté à 9 broches du connecteur
1	VCC
2	D-
3	D+
4	MASSE
5	SSTX-
6	SSTX+
7	MASSE



8	SSRX-
9	SSRX+

Connecteur USB 3.0 descendant



Numéro de broche	Côté à 9 broches du connecteur
1	VCC
2	D-
3	D+
4	MASSE
5	SSRX-
6	SSRX+
7	MASSE
8	SSTX-
9	SSTX+

Connecteur USB 2.0 descendant

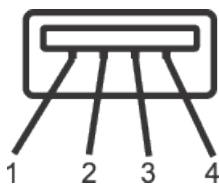



Numéro de broche	Côté à 4 broches du connecteur
1	VCC
2	DMD
3	DPD
4	MASSE



Ports USB

- 1 USB 3.0 ascendant - inférieur
- 2 USB 2.0 descendants - inférieur
- 2 USB 3.0 descendants - latéraux

 **REMARQUE : La fonction USB 3.0 nécessitent un ordinateur compatible avec USB 3.0.**

 **REMARQUE : L'interface USB du moniteur ne fonctionne que lorsque le moniteur est sous tension ou en Mode veille. Si vous éteignez le moniteur puis le rallumez, les appareils branchés peuvent mettre quelques secondes avant de pouvoir fonctionner normalement.**



Capacité Plug and Play

Vous pouvez installer ce moniteur avec n'importe quel système compatible Plug & Play. Ce moniteur fournit automatiquement à l'ordinateur ses Données d'identification d'affichage étendues (Extended Display Identification Data : EDID) en utilisant les protocoles DDC (Display Data Channel) de manière à ce que le système puisse effectuer automatiquement la configuration et optimiser les paramètres du moniteur. La plupart des installations de moniteur sont automatiques ; vous pouvez changer des réglages, si désiré. Pour plus d'informations sur les réglages du moniteur, voir [Fonctionnement du moniteur](#).

Qualité du moniteur LCD et politique des pixels

Pendant le processus de fabrication de ce moniteur LCD, il n'est pas anormal que un ou plusieurs pixels deviennent fixes et difficiles à voir mais cela n'affecte pas la qualité ou l'utilisation de l'affichage. Pour plus d'informations sur la Politique de la qualité et des pixels des moniteurs Dell, visitez le site d'assistance de Dell : www.dell.com/support/monitors.

Instructions d'entretien

Nettoyage de votre moniteur

 **MISE EN GARDE : Avant de nettoyer le moniteur, débranchez son cordon d'alimentation de la prise murale.**

 **AVERTISSEMENT : Lisez et suivez les [Instructions de sécurité](#) avant de nettoyer le moniteur.**

Pour les meilleures pratiques, suivez les instructions dans la liste ci-dessous pendant le déballage, le nettoyage ou la manipulation de votre moniteur :

- Pour nettoyer votre écran, humidifiez légèrement un chiffon doux et propre avec de l'eau. Si possible, utilisez un tissu de nettoyage spécial écran ou une solution adaptée au revêtement anti-statique. Ne pas utiliser de produits à base de benzène, un diluant, de l'ammoniac, des nettoyants abrasifs ou des produits à base d'air comprimé.
- Utilisez un chiffon légèrement humidifié pour nettoyer le moniteur. Évitez d'utiliser toutes sortes de détergents car certains peuvent laisser un film trouble sur le moniteur.
- Si vous remarquez la présence de poussières blanches lors du déballage de votre moniteur, éliminez-les à l'aide d'un chiffon.
- Manipulez votre moniteur avec soin, car les plastiques de couleur foncée peuvent rayer et laisser des marques de rayures blanches.
- Pour aider à conserver une qualité d'image optimale sur votre moniteur, utilisez un économiseur d'écran qui change dynamiquement et veuillez éteindre votre moniteur quand vous ne l'utilisez pas.



Installation du moniteur

Attacher le socle

 **REMARQUE :** Le socle est détaché lorsque le moniteur est livré depuis l'usine.

 **REMARQUE :** Cela ne s'applique qu'à un moniteur avec un socle. Si vous avez acheté un socle de tiers, veuillez vous référer au guide d'installation du socle en question pour plus d'informations.

Pour attacher le socle du moniteur.

1. Suivez les instructions sur les rabats du carton pour enlever le socle du coussin supérieur qui le tient.
2. Insérez les blocs de base du support dans la fente du socle.
3. Soulevez la poignée à vis et tournez la vis dans le sens horaire.
4. Après avoir serré à fond la vis, repliez la poignée à vis à plat dans la cavité.

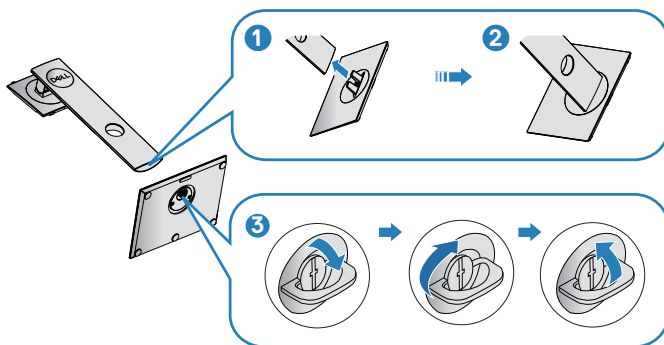

5. Soulevez le capot pour exposer la zone VESA pour le montage du socle.



- 6.** Attacher l'ensemble socle au moniteur.
- a.** Faites rentrer les deux onglets de la partie supérieure du socle dans les fentes à l'arrière du moniteur.
 - b.** Enfoncez le socle jusqu'à ce qu'il s'attache.

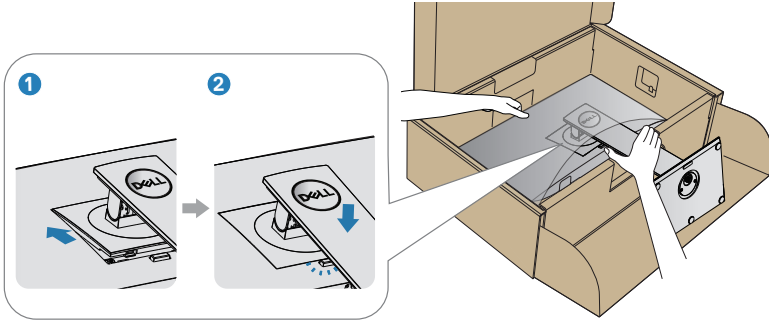

- 7.** Placez le moniteur à la verticale.



Connecter votre moniteur

⚠ MISE EN GARDE : Avant de commencer quelque procédure que ce soit de cette section, suivez les [Instructions de sécurité](#).

✎ REMARQUE : Ne branchez pas tous les câbles de l'ordinateur en même temps. Il est recommandé de faire passer les câbles à travers l'emplacement de gestion des câbles avant de les brancher sur le moniteur.

Pour connecter votre moniteur à l'ordinateur :

1. Éteignez votre ordinateur et débranchez son cordon d'alimentation.
2. Connectez le câble DP de votre moniteur à l'ordinateur.

Connexion du câble DP et USB 3.0

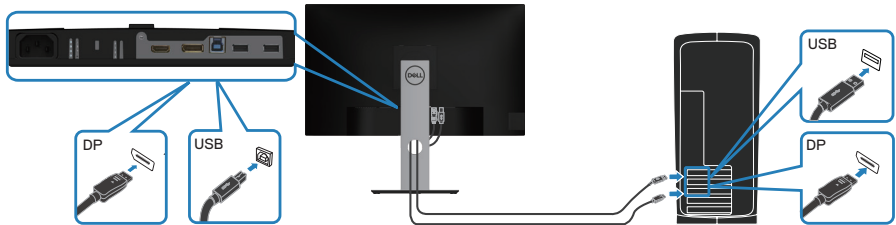

1. Connectez le câble USB en amont (fourni avec votre moniteur) à un port USB 3.0 de votre ordinateur. (Voir [Vue de dessous](#) pour plus de détails.)
2. Connectez des appareils USB 3.0 aux ports USB 3.0 descendants du moniteur.
3. Branchez les cordons d'alimentation de votre ordinateur et du moniteur sur une prise de courant murale.



Organisation des câbles

Utilisez la fente de gestion des câbles pour acheminer les câbles connectés à votre moniteur.

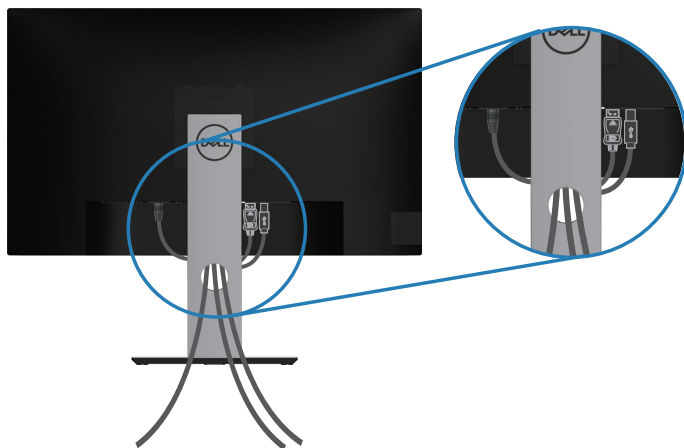

Démontage du socle

- ✎ **REMARQUE :** Pour éviter de rayer l'écran lorsque vous enlevez le socle, assurez-vous que le moniteur est posé sur une surface propre et douce.
- ✎ **REMARQUE :** La procédure suivante est applicable uniquement pour le socle fourni avec votre moniteur. Si vous raccordez un socle tiers, consultez la documentation fournie avec le socle.

Pour enlever le socle :

1. Placez le moniteur sur un chiffon doux ou un coussin.
2. Appuyez sans arrêter sur le bouton d'ouverture du socle.
3. Tirez prudemment le socle vers le haut, puis séparez-le du moniteur.

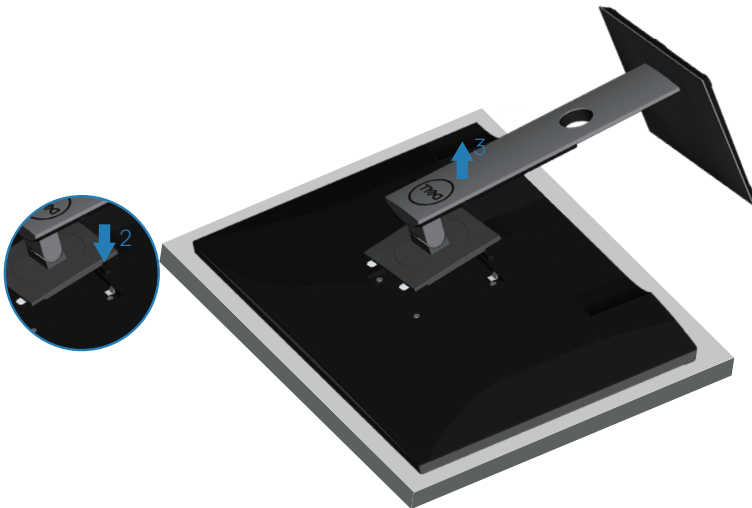

Montage mural (optionnel)

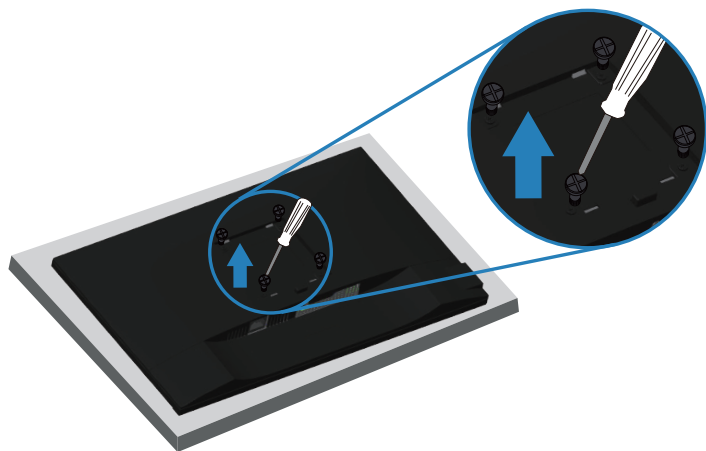

(Dimension des vis : M4 x 10 mm).

Référez-vous à la documentation fournie avec le kit de montage mural compatible VESA.

1. Placez le moniteur sur un chiffon doux ou un coussin près du bord d'un bureau.
2. Enlevez le socle. Voir [Démontage du socle](#) pour plus d'informations.
3. Retirez les quatre vis qui fixent le panneau au moniteur.
4. Attachez les crochets de fixation du kit de montage mural au moniteur.
5. Pour fixer le moniteur sur le mur, consultez la documentation fournie avec le kit de montage mural.

 **REMARQUE : A utiliser uniquement avec un support de montage mural agréé UL, CSA ou GS avec une capacité de support de poids/charge minimum de 13,48 kg.**



Fonctionnement du moniteur

Allumer le moniteur

Appuyez sur le bouton  pour allumer le moniteur.

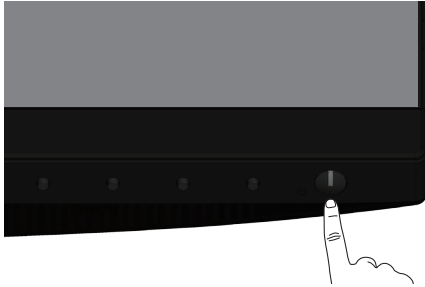

Option Langue

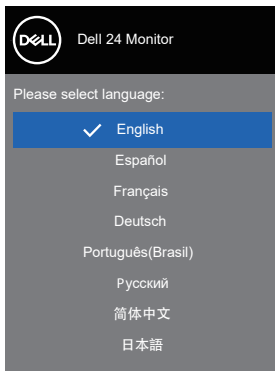



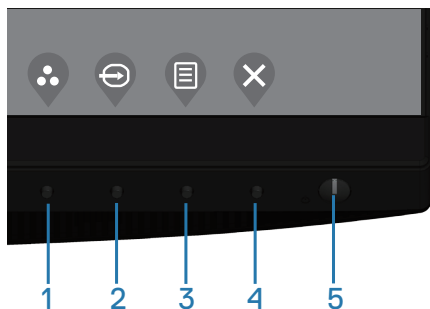

Utilisation des boutons de commande

Utilisez les boutons du panneau frontal du moniteur pour régler les paramètres sur votre moniteur.



Boutons de commande

Le tableau suivant décrit les boutons de commande





Boutons de commande	Description
1  Touche raccourci/Modes de pré-réglage	Utilisez ce bouton pour choisir à partir d'une liste de Modes de pré-réglage.
2  Touche raccourci/Source entrée	Utilisez le menu source entrée pour choisir entre les différents signaux vidéo qui sont connectés à votre moniteur.
3  Menu	Utilisez le bouton Menu pour afficher le menu OSD (affichage à l'écran) et sélectionnez le menu OSD. Voir Accéder au menu OSD .
4  Quitter	Utilisez ce bouton pour retourner au menu principal ou pour quitter le menu OSD principal.
5  Bouton d'alimentation Marche/Arrêt (avec voyant d'état d'alimentation)	Pour allumer ou éteindre le moniteur. Une couleur blanche fixe indique que le moniteur est allumé et fonctionne normalement. Une couleur blanche clignotante indique que le moniteur est en mode veille.



Contrôles OSD

Utilisez les boutons du panneau frontal du moniteur pour régler les réglages de l'image.



Boutons de commande	Description
1	 Haut Utilisez le bouton Haut pour ajuster/augmenter les valeurs ou monter en haut dans le menu OSD.
2	 Bas Utilisez le bouton Bas pour ajuster/baisser les valeurs ou descendre en bas dans le menu OSD.
3	 OK Utilisez le bouton Down pour confirmer votre sélection dans un menu.
4	 Retour Utilisez le bouton Retour pour retourner au menu précédent.











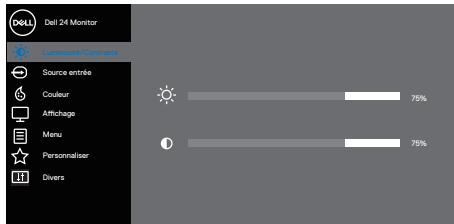



Utilisation du menu OSD (affichage à l'écran)

Accéder au menu OSD





 **REMARQUE : Toute modification apportée est automatiquement enregistrée lorsque vous accédez à une autre section du menu, lorsque vous quittez le menu OSD ou lorsque vous patientez le temps que le menu OSD se ferme automatiquement.**

1. Appuyez sur le bouton  pour ouvrir le menu OSD principal.



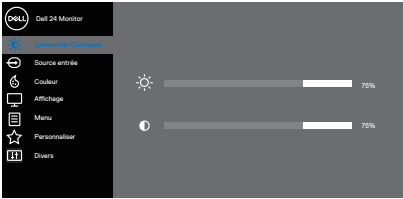



2. Appuyez sur les boutons  et  pour vous déplacer entre les différentes options de réglage. Lorsque vous allez d'une icône à une autre, l'option est mise en surbrillance.
3. Appuyez sur le bouton  ou  ou  une fois pour activer l'option mise en surbrillance.
4. Appuyez sur les boutons  et  pour sélectionner le paramètre souhaité.
5. Appuyez sur  puis utilisez les boutons  et  pour effectuer vos modifications en fonction des indicateurs dans le menu.
6. Appuyez sur le bouton  pour retourner au menu précédent ou appuyez sur  pour confirmer et retourner au menu précédent.

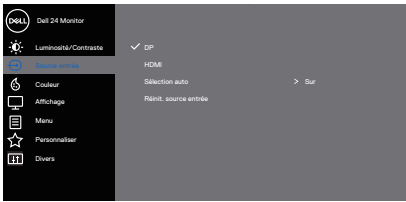

Icône	Menu et Sous-menus	Description
	Luminosité/ Contraste	<p>Utilisez ce menu pour activer le réglage Luminosité/Contraste.</p> 
	Luminosité	<p>Luminosité permet de régler la luminosité du rétroéclairage.</p> <p>Appuyez sur le bouton  pour augmenter la luminosité et appuyez sur le bouton  pour baisser la luminosité (min. 0 / max. 100).</p>
	Contraste	<p>Réglez d'abord la Luminosité, ensuite réglez le Contraste seulement si un réglage supplémentaire est nécessaire.</p> <p>Appuyez sur le bouton  pour augmenter le contraste et appuyez sur le bouton  pour baisser le contraste (min. 0 / max. 100).</p> <p>La fonction Contraste permet de régler le degré de différence entre les points sombres et les points lumineux sur le moniteur.</p>

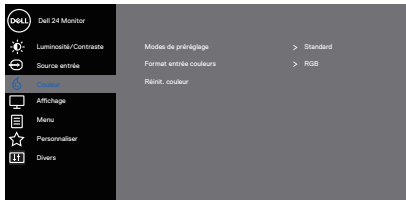

	Source entrée	<p>Utilisez le menu source entrée pour choisir entre les différents signaux vidéo qui sont connectés à votre moniteur.</p> 
	DP	<p>Sélectionnez l'entrée DP lors de l'utilisation du connecteur DP. Appuyez sur  pour sélectionner la source d'entrée DP.</p>
	HDMI	<p>Sélectionnez l'entrée HDMI lorsque vous utilisez le connecteur numérique (HDMI). Appuyez sur  pour sélectionner la source d'entrée HDMI.</p>
	Sélection auto	<p>Appuyez sur Sélection auto pour rechercher les signaux d'entrée disponibles.</p>
	Réinit. source entrée	<p>Sélectionnez cette option pour restaurer la source d'entrée par défaut.</p>
	Couleur	<p>Utilisez Couleur pour régler l'intensité des couleurs.</p> 



Modes de pré réglage

Lorsque vous sélectionnez des **Modes de pré réglage**, vous pouvez choisir **Standard**, **Comfortview**, **Film**, **Jeux**, **Chaud**, **Froid**, ou **Couleur Perso** à partir de la liste.













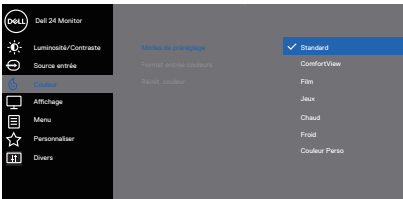

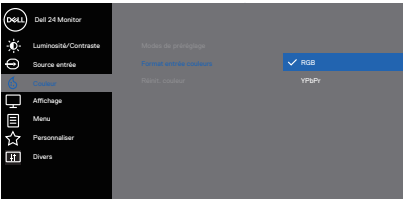

- **Standard** : Charge les réglages de couleur par défaut du moniteur. Ce mode est le mode pré réglé par défaut.
- **ComfortView** : Diminue le niveau de lumière bleue émise par l'écran pour rendre la visualisation plus confortable pour vos yeux.





REMARQUE : Pour réduire le risque de tension oculaire et de douleur au cou/aux bras/au dos/aux épaules du fait de l'utilisation du moniteur pendant une période prolongée, nous vous suggérons de :

- Réglez la distance de l'écran entre 20 et 28 pouces (50-70 cm) par rapport à vos yeux.
- Clignez fréquemment avec les yeux pour humidifier vos yeux lorsque vous travaillez avec le moniteur.
- Faites des pauses régulières et fréquentes de 20 minutes toutes les deux heures.
- Détournez le regard au loin et regardez fixement un objet à 20 pieds (6 mètres) pendant au moins 20 secondes durant les pauses.
- Faites des étirements pour libérer la tension dans le cou, les bras, le dos et les épaules durant les pauses.
- **Film** : Charge les réglages de couleur idéaux pour les films.
- **Jeux** : Charge les réglages de couleur idéaux pour la plupart des jeux.
- **Chaud** : Augmente la température des couleurs. L'écran apparaîtra plus 'chaud' avec une teinte rougeâtre/jaunâtre.
- **Froid** : Baisse la température des couleurs. L'écran apparaîtra plus 'froid' avec une teinte bleuâtre.
- **Couleur Perso** : Pour régler manuellement la température des couleurs.







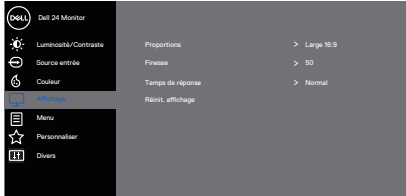

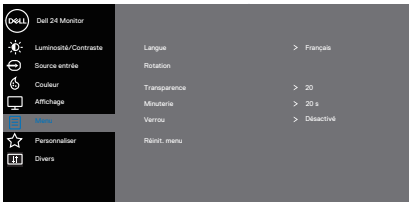

		<p>Appuyez sur les boutons  et  pour régler les valeurs des trois couleurs (R, G, B) et créer votre propre mode de couleur personnalisé.</p>  <p style="text-align: right;">   </p>
	<p>Format entrée couleurs</p>	<p>Permet de régler le mode d'entrée vidéo sur :</p> <ul style="list-style-type: none"> • RGB: Sélectionnez cette option si votre moniteur est connecté à un ordinateur ou un lecteur de DVD via un câble HDMI. • YPbPr: Sélectionnez cette option si votre lecteur de DVD supporte seulement la sortie YPbPr.  <p style="text-align: right;">   </p>
	<p>Hue</p>	<p>Cette fonction peut ajuster la couleur des images vidéo vers le vert ou le violet. Ceci est utilisé pour ajuster la couleur de peau comme désiré. Utilisez  ou  pour régler la teinte de 0 à 100.</p> <p>Appuyez sur  pour augmenter la teinte verte de l'image vidéo.</p> <p>Appuyez sur  pour augmenter la teinte violette de l'image vidéo.</p> <p> REMARQUE : Le réglage de la Saturation n'est possible que lorsque vous avez sélectionné le mode Film ou Jeux.</p>



	<p>Saturation</p>	<p>Cette fonction permet d'ajuster la saturation des couleurs dans l'image vidéo. Utilisez les boutons ▲ ou ▼ pour régler la saturation de 0 à 100.</p> <p>Appuyez sur ▲ pour augmenter l'apparence monochrome de l'image vidéo.</p> <p>Appuyez sur ▼ pour augmenter l'apparence des couleurs de l'image vidéo.</p> <p> REMARQUE : Le réglage de la teinte n'est possible que lorsque vous avez sélectionné le mode Film ou Jeux.</p>
	<p>Réinit. couleur</p>	<p>Permet de réinitialiser tous les réglages de couleur du moniteur sur les réglages d'usine.</p>
	<p>Affichage</p>	<p>Utilisez le menu Affichage pour ajuster l'image.</p>  <p style="text-align: right;">▲ ▼ ➤ ✕</p> <p>Proportions Ajuste le rapport d'aspect de l'image sur Large 16:9, 4:3 ou 5:4.</p> <p>Finesse Cette fonction peut rendre l'image plus nette ou douce. Utilisez les boutons ▲ et ▼ pour régler la netteté de '0' à '100'.</p> <p>Temps de réponse Vous pouvez choisir entre Rapide et Normal.</p> <p>Réinit. affichage Sélectionnez cette option pour restaurer les réglages d'affichage par défaut.</p>



	<p>Menu</p>	<p>Sélectionnez cette option pour ajuster les réglages de l'OSD, tels que la langue du menu OSD, la durée d'affichage de menu sur l'écran, et ainsi de suite.</p>  <p style="text-align: right;">     </p>
	<p>Langue</p>	<p>L'option Langue permet de régler l'affichage de l'OSD dans l'une des huit langues disponibles (Anglais, Espagnol, Français, Allemand, Brésilien Portugais, Russe, Chinois simplifié ou Japonais).</p>
	<p>Rotation</p>	<p>Permet de faire pivoter l'OSD de 90° dans le sens inverse des aiguilles d'une montre. Vous pouvez ajuster le menu en fonction de la Rotation de votre affichage.</p>
	<p>Transparence</p>	<p>Sélectionnez cette option pour modifier la transparence du menu en appuyant sur les boutons  et  de 0 à 100.</p>
	<p>Minuterie</p>	<p>Durée d'affichage OSD : définit la durée de temps pendant laquelle le menu OSD reste affiché après le dernier appui sur un bouton.</p> <p>Utilisez les boutons  et  pour ajuster le curseur en incrément de 1 seconde, de 5 à 60 secondes.</p>
	<p>Verrou</p>	<p>Permet de contrôler l'accès utilisateur aux réglages. Vous pouvez choisir l'un des modes suivants : Boutons du Menu, Bouton d'alimentation, Boutons Menu + Alimentation, Désactivé. (Pour plus d'informations, voir Verrouillage des boutons Menu et Alimentation).</p>
	<p>Réinit. menu</p>	<p>Pour réinitialiser tous les réglages du menu OSD sur les valeurs d'usine par défaut.</p>





Personnaliser

Sélectionnez cette option pour effectuer les réglages de la personnalisation.



Touche raccourci 1



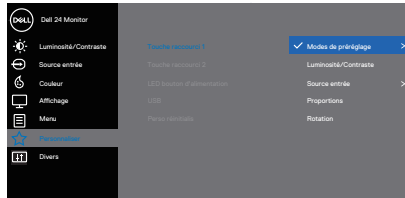

Vous pouvez choisir l'un des modes suivants : Modes de pré-réglage, Luminosité/Contraste, Source entrée, Proportions, Rotation pour régler la Touche raccourci 1.

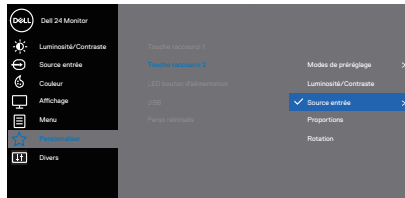

Touche raccourci 2

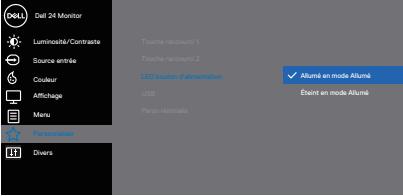
Vous pouvez choisir l'un des modes suivants : Modes de pré-réglage, Luminosité/Contraste, Source entrée, Proportions, Rotation pour régler la Touche raccourci 2.

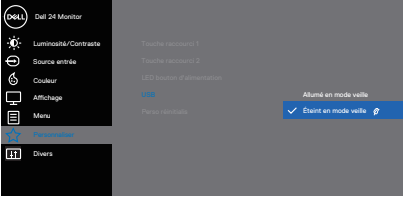

<p>LED bouton d'alimentation</p>	<p>Permet de régler le voyant LED d'alimentation sur Allumé en mode Allumé ou Éteint en mode Allumé pour économiser de l'énergie.</p>  <p style="text-align: right;">  </p>
<p>USB</p>	<p>Permet d'activer ou de désactiver la fonction USB en mode veille du moniteur.</p> <p> REMARQUE : USB MARCHÉ/ARRÊT en mode veille est seulement disponible lorsque le câble USB montant est débranché. Cette option sera grisée si le câble USB montant est branché.</p>  <p style="text-align: right;">  </p>
<p>Perso réinitialis</p>	<p>Réinitialiser tous les réglages du menu Personnaliser aux valeurs par défaut.</p>





Divers

Choisissez cette option pour ajuster les paramètres de l'OSD, comme le conditionnement DDC/CI, LCD, etc.



Infos D'affichage

Affiche les réglages actuels du moniteur.

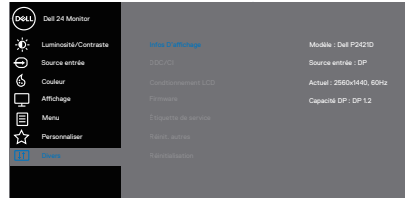

DDC/CI

DDC/CI (Canal d'affichage des données/Interface de commande) vous permet de régler les réglages du moniteur (luminosité, équilibre des couleurs, etc.) via un logiciel sur votre ordinateur.

Vous pouvez désactiver cette fonction en choisissant Éteint.

Activez cette fonction en choisissant Marche pour faciliter l'utilisation et améliorer les performances de votre moniteur.

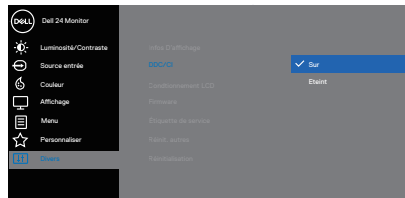

Conditionnement LCD

Aide à réduire les cas mineurs de rétention d'image. Selon le degré de rétention d'image, le programme peut prendre du temps à se mettre en opération. Pour commencer le conditionnement LCD, sélectionnez Marche.



Firmware	Affiche la version du firmware de l'écran.
Étiquette de service	<p>Affiche le numéro de l'étiquette de service de l'écran. L'étiquette de service est un identificateur alphanumérique unique qui permet à Dell d'identifier les spécifications du produit et d'accéder aux informations de garantie.</p> <p> REMARQUE : L'étiquette de service est également imprimée sur une étiquette située au dos du capôt.</p>
Réinit. autres	Pour réinitialiser tous les réglages du menu Divers réglages et restaurer les réglages originaux.
Réinitialisation	<p>Restaure toutes les valeurs pré-réglées aux réglages d'usine par défaut. Ce sont également les réglages des tests ENERGY STAR®.</p> 

 **REMARQUE : Votre moniteur a une fonction intégrée qui peut automatiquement étalonner la luminosité en fonction de l'âge des DEL.**



Verrouillage des boutons Menu et Alimentation

Permet de contrôler l'accès utilisateur aux réglages.

Le réglage par défaut du verrouillage des boutons Menu et Alimentation est Désactivé.

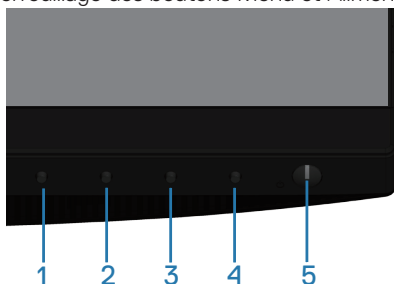



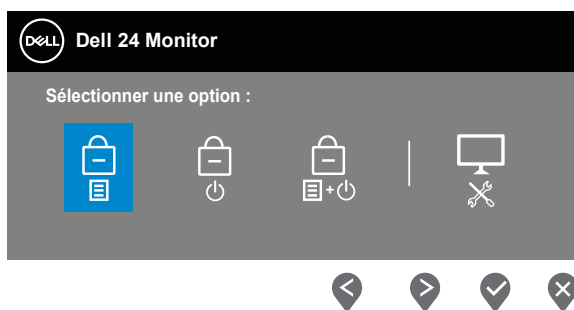

Pour entrer dans le menu de verrouillage : Maintenez le bouton Quitter (bouton 4) enfoncé pendant 4 secondes pour afficher le menu de verrouillage (lorsque les boutons Menu et Alimentation sont déverrouillés) ; un menu de verrouillage apparaît et s'affiche dans le coin inférieur droit de l'écran.

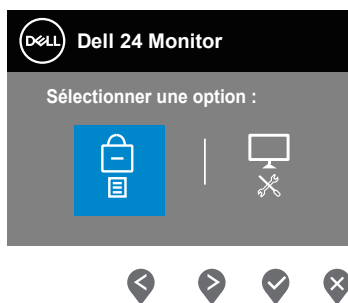



Pour entrer dans le menu de déverrouillage : Maintenez le bouton Quitter (bouton 4) enfoncé pendant 4 secondes pour afficher le menu de verrouillage (lorsque les boutons Menu et Alimentation sont verrouillés) ; un menu de déverrouillage apparaît et s'affiche dans le coin inférieur droit de l'écran.



Trois niveaux de verrouillage sont disponibles.

	Menu	Description
1	Boutons du Menu 	Lorsque "Boutons du Menu" est sélectionné, aucun réglage utilisateur n'est autorisé. Tous les boutons sont verrouillés à l'exception du Bouton d'alimentation.
2	Bouton d'alimentation 	Lorsque "Bouton d'alimentation" est sélectionné, l'utilisateur ne peut pas éteindre l'écran avec le Bouton d'alimentation.
3	Boutons Menu + Alimentation 	Lorsque "Boutons Menu + Alimentation" est sélectionné, aucun réglage utilisateur n'est autorisé et le Bouton d'alimentation est verrouillé.
4	Diagnostiques intégrés 	Voir Diagnostiques intégrés pour plus d'informations.

 **REMARQUE : Pour accéder au menu Verrouillage ou Déverrouillage OSD – Appuyez et maintenez le bouton Quitter (bouton 4) enfoncé pendant 4 secondes.**

L'icône  apparaît au centre de l'écran dans les conditions suivantes, ce qui signifie que les boutons Menu et Alimentation sont verrouillés.

1. Appuyez sur le bouton Haut (bouton 1), Bas (bouton 2), Menu (bouton 3) ou Quitter (bouton 4) dans l'état de verrouillage "Boutons du Menu".
2. Appuyez sur le bouton Alimentation (bouton 5) dans l'état de verrouillage "Bouton d'alimentation".
3. Appuyez sur n'importe quel bouton du moniteur dans l'état de verrouillage "Boutons Menu + Alimentation".

Dans l'état de verrouillage Boutons Menu + Alimentation, maintenez le bouton Quitter (bouton 4) enfoncé pendant 4 secondes pour accéder au menu de déverrouillage.

Puis choisissez et appliquez l'icône de déverrouillage  pour désactiver le verrouillage des boutons Menu et Alimentation.



Messages d'avertissement de l'OSD

Lorsque vous ajustez le niveau de **Luminosité** pour la première fois, le message suivant apparaît :

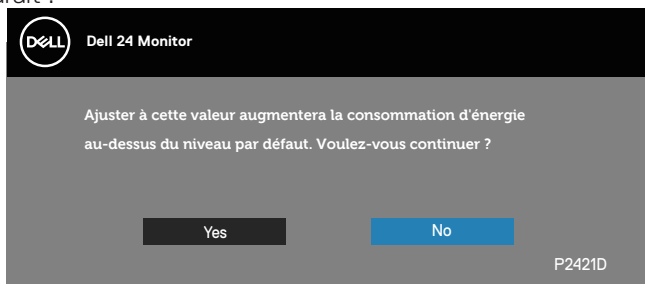

REMARQUE : Si vous sélectionnez Oui, ce message n'apparaîtra pas la prochaine fois que vous modifierez le paramètre Luminosité.

Lorsque **USB** est réglé sur **Allumé en mode veille** pour la première fois, le message suivant apparaît :

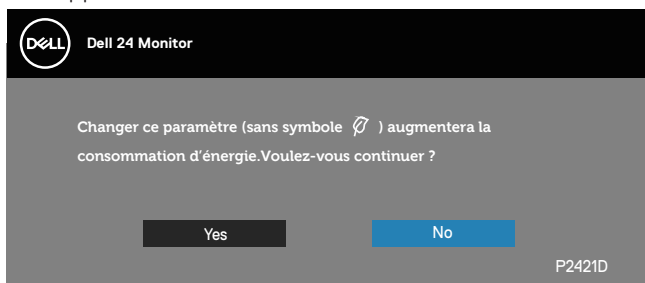

REMARQUE : Si vous sélectionnez Oui, ce message n'apparaîtra pas la prochaine fois que vous modifierez le paramètre USB.

Si le moniteur ne prend pas en charge un mode de résolution particulier, le message suivant s'affiche :

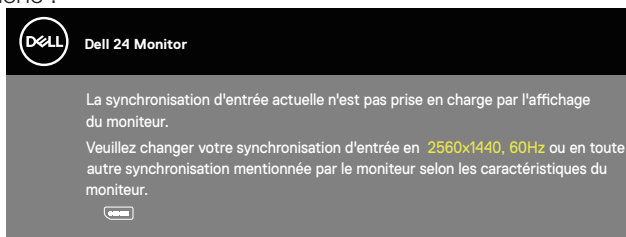

Cela signifie que l'écran ne peut pas se synchroniser avec le signal reçu depuis l'ordinateur. Voir [Spécifications du moniteur](#) pour connaître les limites des fréquences Horizontales et Verticales acceptables par ce moniteur. Le mode recommandé est 2560 X 1440.

Vous verrez le message suivant avant que la fonction **DDC/CI** ne soit désactivée :

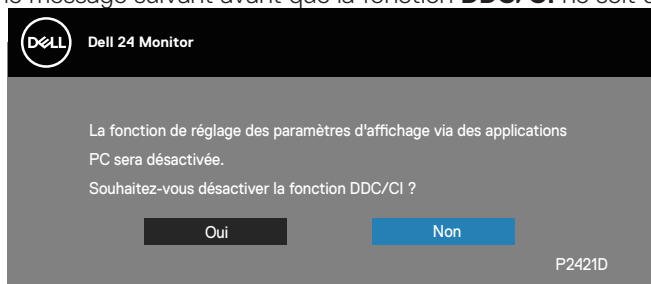

Quand le moniteur entre en **mode Veille**, le message suivant s'affiche :

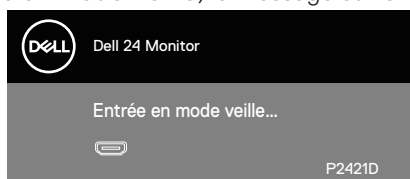

Si vous appuyez sur n'importe quel bouton autre que le bouton d'alimentation, un des messages suivants s'affichera, en fonction de l'entrée sélectionnée :

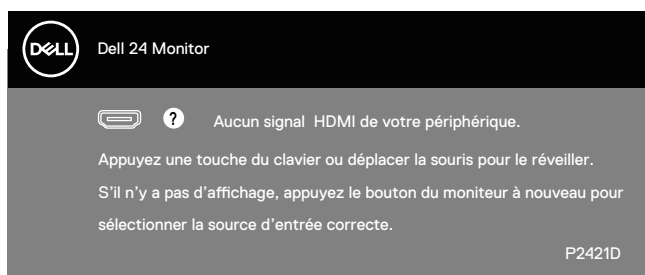

Si le câble HDMI ou DP n'est pas branché, une boîte de dialogue flottante, indiquée ci-dessous, s'affichera. Le moniteur entrera en mode Veille après 4 minutes s'il n'est pas utilisé.



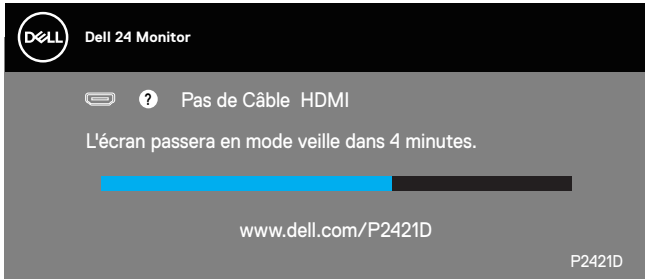

OU

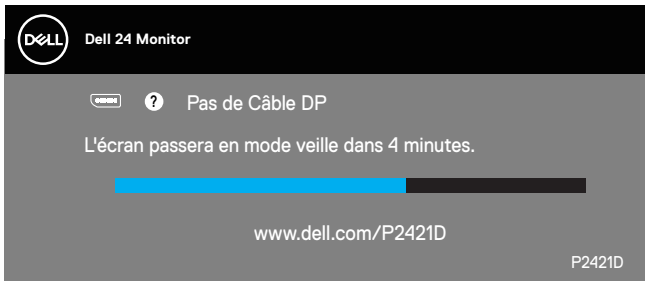

L'OSD fonctionne uniquement en mode de fonctionnement normal. Quand vous appuyez sur un bouton en mode Veille, le message suivant s'affiche :

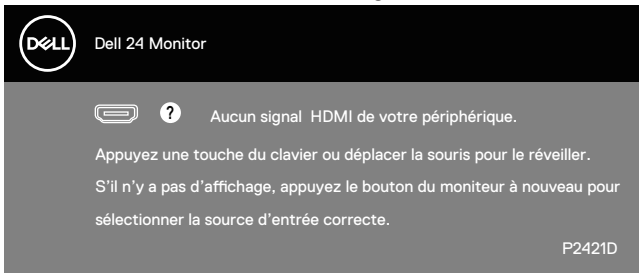

Allumez l'ordinateur et le moniteur pour accéder à l'OSD.

Voir [Guide de dépannage](#) pour plus d'informations.



Installation de votre moniteur

Régler la résolution au maximum

Pour régler le moniteur sur la résolution maximale :

Dans Windows 7, Windows 8, Windows 8.1 et Windows 10 :

1. Pour Windows 8 et Windows 8.1 uniquement, sélectionnez Bureau pour passer au bureau standard.
2. Cliquez avec le bouton droit sur le Bureau et cliquez sur **Screen Resolution (Résolution d'écran)**.
3. Cliquez sur la liste déroulante Résolution d'écran et sélectionnez **2560 x 1440**.
4. Cliquez sur **OK**.

Si vous ne voyez pas l'option **2560 x 1440**, vous avez peut-être besoin de mettre à jour votre pilote graphique. Selon votre ordinateur, utilisez l'une des méthodes suivantes :

Si vous avez un ordinateur de bureau ou portable Dell :

- Allez sur le site www.dell.com/support, saisissez l'Étiquette de service de votre ordinateur, et téléchargez le dernier pilote pour votre carte graphique.

Si vous n'utilisez pas un ordinateur Dell (portable ou de bureau) :

- Allez sur le site de support de votre ordinateur et téléchargez les derniers pilotes graphiques.
- Allez sur le site de support de votre carte et téléchargez les derniers pilotes graphiques.

Si vous avez un ordinateur de bureau Dell ou un ordinateur portable Dell avec accès à Internet

- Allez sur le site www.dell.com/support, saisissez l'Étiquette de service, et téléchargez le dernier pilote pour votre carte graphique.

5. Après avoir installé les pilotes de votre adaptateur graphique, essayez à nouveau de régler la résolution sur **2560 x 1440**.

 **REMARQUE : Si vous ne pouvez toujours pas régler la résolution sur 2560 x 1440, veuillez contacter Dell pour plus d'informations sur les cartes graphiques compatibles avec ces résolutions.**



Si vous n'avez pas un ordinateur de bureau, un ordinateur portable ou une carte graphique Dell

Dans Windows 7, Windows 8, Windows 8.1 et Windows 10 :

1. Pour Windows 8 et Windows 8.1 uniquement, sélectionnez Bureau pour passer au bureau standard.
2. Cliquez avec le bouton droit sur le Bureau et cliquez sur **Personalization (Personnalisation)**.
3. Cliquez sur **Change Display Settings (Modifier les réglages d'affichage)**.
4. Cliquez sur **Advanced Settings (Réglages avancés)**.
5. Identifiez le fournisseur de votre carte graphique à partir de la description en haut de la fenêtre (par exemple NVIDIA, ATI, Intel, etc.).
6. Référez-vous au site Internet du fournisseur de votre carte graphique pour un pilote mis à niveau (par exemple, www.ATI.com OU www.AMD.com).
7. Après avoir installé les pilotes de votre adaptateur graphique, essayez à nouveau de régler la résolution sur **2560 x 1440**.



Utiliser les fonctions d'inclinaison, de rotation et d'extension verticale

REMARQUE : Ces valeurs s'appliquent au support qui a été livré avec votre moniteur uniquement. Pour une installation avec un autre socle, consultez la documentation fournie avec le socle.

Inclinaison, Pivotement

Avec l'ensemble du socle connecté au moniteur, vous pouvez tourner et incliner le moniteur pour obtenir l'angle de visualisation le plus confortable.

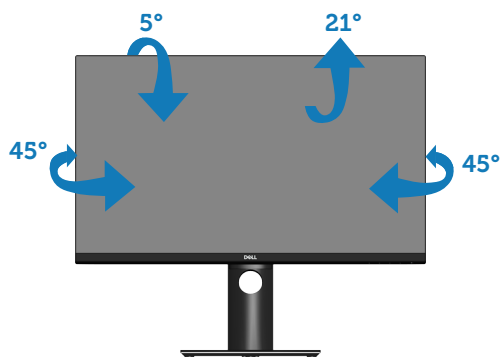

REMARQUE : Le socle est détaché lorsque le moniteur est livré depuis l'usine.

Extension verticale

REMARQUE : Le support s'étend verticalement jusqu'à 130 mm.

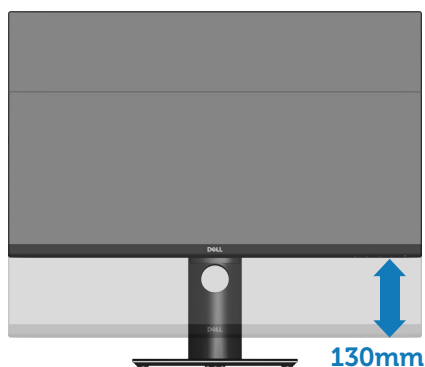

Rotation du moniteur

Avant de tourner votre moniteur, il doit être étendu verticalement ([Extension verticale](#)) ou complètement incliné vers le haut pour éviter de cogner le bord inférieur du moniteur.

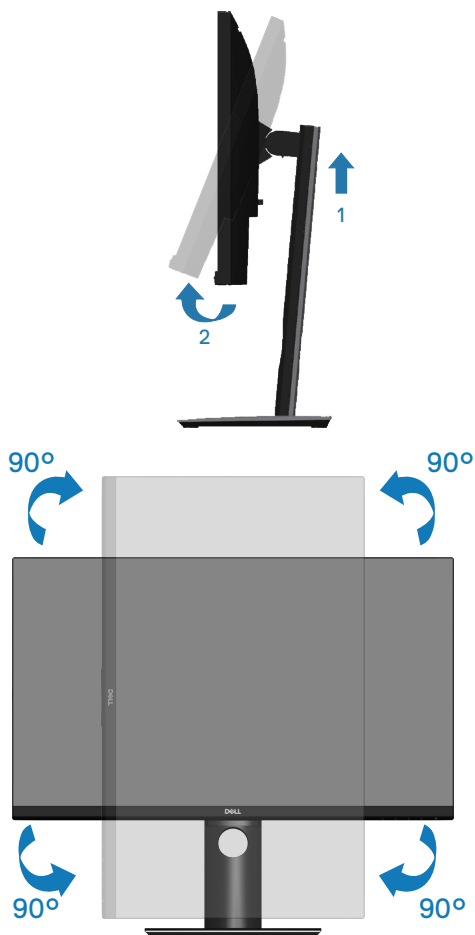

REMARQUE : Pour utiliser la fonction "Rotation d'écran" (vue Paysage vs Portrait), un pilote graphique mis à jour est exigé pour votre ordinateur Dell tout en sachant que celui-ci n'est pas livré avec le moniteur. Veuillez télécharger le pilote graphique en allant sur le site www.dell.com/support et dans la section Download (télécharger) > Video Drivers (pilotes vidéo) pour obtenir les dernières mises à jour des pilotes.



 **REMARQUE : En Mode Vue Portrait, vous allez avoir des dégradations des performances dans les applications intenses en graphiques (jeux 3D, etc.).**

Ajuster les paramètres de rotation de l'affichage de votre système d'exploitation

Après avoir fait pivoté votre moniteur, vous devez exécuter la procédure ci-dessous pour faire pivoter votre système d'exploitation.

 **REMARQUE : Si vous utilisez cet écran avec un ordinateur d'une marque autre que Dell, vous devrez aller sur le site web du pilote graphique ou le site web du constructeur de votre ordinateur pour obtenir les instructions sur la façon de faire pivoter le « contenu » de votre système d'exploitation.**

Pour ajuster les paramètres de rotation d'affichage :

1. Cliquez avec le bouton droit sur le Bureau puis cliquez sur **Propriétés (Propriétés)**.
2. Sélectionnez l'onglet **Settings (Paramètres)** puis cliquez sur **Advanced (Avancé)**.
3. Si vous possédez une carte ATI, sélectionnez l'onglet **Rotation** et réglez l'angle de rotation désiré.
4. Si vous possédez une carte nVidia, cliquez sur l'onglet **nVidia**, sélectionnez **NVRotate** dans la colonne de gauche puis choisissez l'angle de rotation désiré.
5. Si vous possédez une carte Intel, sélectionnez l'onglet de la carte graphique **Intel**, cliquez sur **Graphic Properties (Propriétés graphiques)**, choisissez l'onglet **Rotation** puis réglez l'angle de rotation désiré.

 **REMARQUE : Si vous ne trouvez pas d'option de rotation ou si elle ne fonctionne pas correctement, allez sur le site web à l'adresse suivante www.dell.com/support et téléchargez le dernier pilote pour votre carte graphique.**



Guide de dépannage

⚠ MISE EN GARDE : Avant de commencer quelque procédure que ce soit de cette section, suivez les [Instructions de sécurité](#).

Test auto

Votre écran dispose d'une fonction de test automatique qui vous permet de vérifier s'il fonctionne correctement. Si votre moniteur et votre ordinateur sont connectés correctement mais que l'écran du moniteur reste éteint, utilisez la fonction de test automatique du moniteur en suivant ces étapes :

1. Éteignez votre ordinateur et votre moniteur.
2. Déconnectez tous les câbles vidéo reliés au moniteur. De cette façon, l'ordinateur n'a pas à être impliqué.
3. Allumez le moniteur.

Si le moniteur fonctionne correctement, il détecte qu'il n'y a pas de signal et un des messages suivants s'affiche. En mode de test automatique, le témoin d'alimentation DEL reste en blanc.

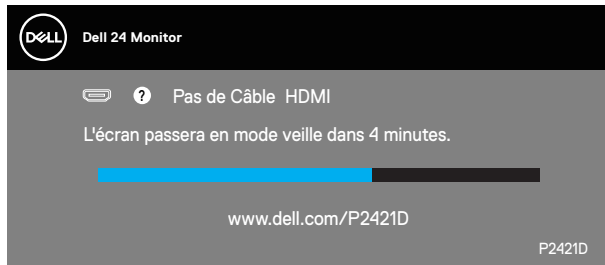

OU

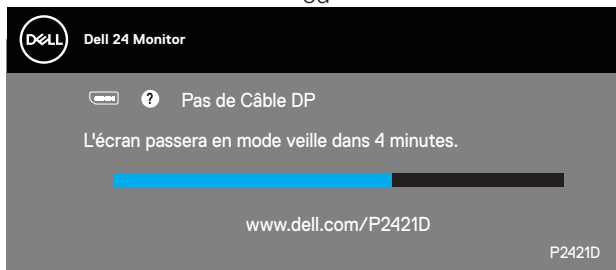

REMARQUE : Cette boîte de dialogue apparaîtra également lors du fonctionnement habituel du système en cas de déconnexion ou de dommages au câble vidéo.

4. Éteignez votre moniteur et reconnectez le câble vidéo, puis rallumez votre ordinateur ainsi que votre moniteur.

Si votre moniteur reste sombre après avoir rebranché les câbles, vérifiez votre contrôleur vidéo et votre ordinateur.

Diagnostiques intégrés

Votre moniteur a un outil de diagnostic intégré qui vous aide à déterminer si l'anomalie d'écran que vous avez est un problème inhérent à votre moniteur ou à vos ordinateur et carte graphique.

REMARQUE : Vous pouvez effectuer le diagnostic intégré quand le câble vidéo est débranché et le moniteur est en mode de test automatique.

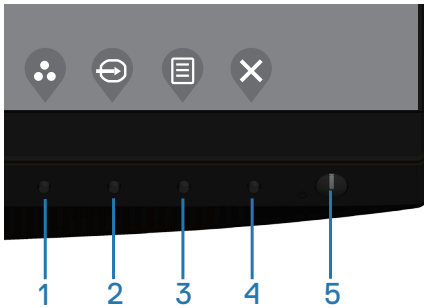

Pour exécuter le diagnostic intégré :

1. Assurez-vous que l'écran est propre (pas de particules de poussière sur la surface de l'écran).
2. Débranchez le câble vidéo à l'arrière de l'ordinateur ou du moniteur. Le moniteur alors va dans le mode de test automatique.
3. Appuyez et maintenez la touche Quitter (bouton 4) enfoncée pendant 4 secondes pour accéder au menu de verrouillage/déverrouillage de l'OSD.



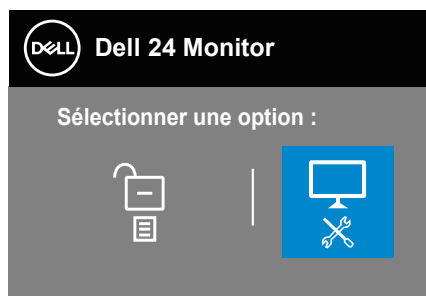
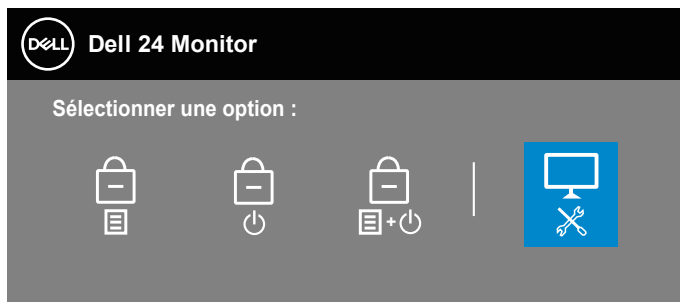

4. Sélectionnez l'icône  pour activer les diagnostics intégrés.
5. Examinez soigneusement l'écran pour des anomalies.
6. Appuyez à nouveau sur la touche Haut (bouton 1) sur le couvercle arrière. La couleur de l'écran devient grise.
7. Examinez l'écran pour détecter la présence d'anomalies.
8. Répétez les étapes 6 et 7 pour examiner l'affichage dans les écrans de couleur rouge, verte, bleue, noire, blanche et de motifs de texte.

Le test est terminé quand l'écran de motifs de texte apparaît. Pour quitter, appuyez à nouveau sur la touche Haut (bouton 1).

Si vous ne détectez pas d'anomalies à l'écran lors de l'utilisation de l'outil de diagnostic intégré, le moniteur fonctionne correctement. Vérifiez la carte vidéo et l'ordinateur.



Problèmes courants

Le tableau suivant contient des informations générales sur les problèmes les plus courants avec le moniteur et des solutions :

Symptômes courants	Solutions possibles
Pas de vidéo / Voyant DEL d'alimentation éteint	<ul style="list-style-type: none">• Vérifiez l'intégrité de la connexion du câble vidéo entre l'ordinateur et le moniteur et qu'elle est correctement faite.• Vérifiez que la prise électrique utilisée fonctionne correctement en branchant un autre appareil électrique dessus.• Vérifiez que le bouton d'alimentation est enfoncé.• Vérifiez que la bonne source a été sélectionnée via le menu Source entrée.
Pas de vidéo / Voyant DEL d'alimentation allumé	<ul style="list-style-type: none">• Augmentez les contrôles de luminosité et de contraste depuis le menu OSD.• Utilisez la fonction de test automatique du moniteur.• Vérifiez que les broches du connecteur du câble vidéo ne sont pas tordues ni cassées.• Exécutez le diagnostic intégré.• Vérifiez que la bonne source a été sélectionnée via le menu Source entrée.
Mauvaise mise au point	<ul style="list-style-type: none">• Enlevez les câbles de rallonge vidéo.• Réinitialisez le moniteur pour restaurer les Réglages d'usine (Réinitialisation).• Changez la résolution vidéo sur le rapport d'aspect correct.
Vidéo tremblante/vacillante	<ul style="list-style-type: none">• Réinitialisez le moniteur pour restaurer les Réglages d'usine (Réinitialisation).• Vérifiez les facteurs environnementaux.• Déplacez le moniteur et testez-le dans une autre pièce.
Pixels manquants	<ul style="list-style-type: none">• Éteignez et rallumez l'écran.• Les pixels qui sont éteints d'une manière permanente sont un défaut naturel de la technologie LCD.• Pour plus d'informations sur la Politique de la qualité et des pixels des moniteurs Dell, visitez le site de support de Dell : www.dell.com/support/monitors.



Pixels allumés en permanence	<ul style="list-style-type: none"> • Éteignez et rallumez l'écran. • Les pixels qui sont éteints d'une manière permanente sont un défaut naturel de la technologie LCD. • Pour plus d'informations sur la Politique de la qualité et des pixels des moniteurs Dell, visitez le site de support de Dell : www.dell.com/support/monitors.
Problèmes de luminosité	<ul style="list-style-type: none"> • Réinitialisez le moniteur pour restaurer les Réglages d'usine (Réinitialisation). • Ajustez la luminosité et le contraste via l'OSD.
Distorsion géométrique	<ul style="list-style-type: none"> • Réinitialisez le moniteur pour restaurer les Réglages d'usine (Réinitialisation). • Ajustez les contrôles horizontaux et verticaux via l'OSD.
Lignes horizontales et verticales	<ul style="list-style-type: none"> • Réinitialisez le moniteur pour restaurer les Réglages d'usine (Réinitialisation). • Utilisez la fonction de test automatique du moniteur pour déterminer si de telles lignes apparaissent également dans le mode de test automatique. • Vérifiez que les broches du connecteur du câble vidéo ne sont pas tordues ni cassées. • Exécutez le diagnostic intégré.
Problèmes de synchronisation	<ul style="list-style-type: none"> • Réinitialisez le moniteur pour restaurer les Réglages d'usine (Réinitialisation). • Utilisez la fonction de test automatique du moniteur pour déterminer si l'écran brouillé apparaît également dans le mode de test automatique. • Vérifiez que les broches du connecteur du câble vidéo ne sont pas tordues ni cassées. • Redémarrez l'ordinateur en mode de sécurité.
Problèmes liés à la sécurité	<ul style="list-style-type: none"> • N'effectuez aucun dépannage. • Contactez immédiatement Dell.
Problèmes intermittents	<ul style="list-style-type: none"> • Vérifiez que la connexion du câble vidéo entre l'ordinateur et le moniteur est correctement faite. • Réinitialisez le moniteur pour restaurer les Réglages d'usine (Réinitialisation). • Utilisez la fonction de test automatique du moniteur pour déterminer si le problème intermittent se produit dans le mode de test automatique.



Couleur absente	<ul style="list-style-type: none"> • Utilisez la fonction de test automatique du moniteur. • Vérifiez que la connexion du câble vidéo entre l'ordinateur et le moniteur est correctement faite. • Vérifiez que les broches du connecteur du câble vidéo ne sont pas tordues ni cassées.
Mauvaise couleur	<ul style="list-style-type: none"> • Changez le Color Setting Mode (Mode de réglages des couleurs) dans l'OSD Color Settings (Réglages de couleur) sur Graphiques ou Vidéo en fonction de l'application. • Essayez différents Modes de pré-réglage dans le menu OSD Réglages de couleur. Ajustez la valeur R/G/B dans Couleur Perso dans Réglages de couleur. • Passez le Format entrée couleurs sur RGB ou YPbPr dans le menu OSD Réglages des couleur. • Exécutez le diagnostic intégré.
Rétention d'image à partir d'une image statique qui a été affichée pendant une longue période sur le moniteur	<ul style="list-style-type: none"> • Réglez l'écran pour qu'il s'éteigne après quelques minutes d'inactivité. Ces paramètres peuvent être réglés dans Options d'alimentation de Windows ou dans Économie d'énergie de Mac. • Vous pouvez également utiliser un économiseur d'écran qui change dynamiquement.
Effet d'image fantôme ou dépassement	<ul style="list-style-type: none"> • Réglez le Temps de réponse dans le menu OSD Affichage sur Rapide ou Normal en fonction de votre application et de votre utilisation.



Problèmes spécifiques au produit

Symptômes spécifiques	Solutions possibles
L'image de l'écran est trop petite	<ul style="list-style-type: none">• Vérifiez le réglage de Proportions dans l'OSD Affichage d'affichage.• Réinitialisez le moniteur pour restaurer les Réglages d'usine (Réinitialisation).
Impossible de régler le moniteur avec les boutons dans la partie inférieure du panneau	<ul style="list-style-type: none">• Éteignez le moniteur, débranchez le cordon d'alimentation puis rebranchez-le et rallumez le moniteur.• Vérifiez si le menu OSD est verrouillé. Si oui, appuyez pendant 4 secondes sur le bouton de menu pour déverrouiller.
Pas de signal d'entrée lorsque les contrôles de l'utilisateur sont utilisés.	<ul style="list-style-type: none">• Vérifiez la source de signal. Vérifiez que l'ordinateur n'est pas en mode veille ou veille prolongée en déplaçant la souris ou en appuyant sur n'importe quelle touche du clavier.• Vérifiez que le câble vidéo est correctement branché. Débranchez et rebranchez le câble vidéo si nécessaire.• Redémarrez l'ordinateur ou le lecteur vidéo.
L'image ne remplit pas l'écran entier	<ul style="list-style-type: none">• A cause des différents formats vidéo (rapport d'aspect) des DVD, le moniteur peut afficher l'image en plein écran.• Exécutez le diagnostic intégré.



Annexe

Instructions de sécurité

 **MISE EN GARDE : L'utilisation de contrôles, des réglages ou des procédures autres que ceux spécifiés dans la présente documentation risquent de vous exposer à des chocs, des électrocutions et/ou des dangers mécaniques.**

Pour plus d'informations sur les consignes de sécurité, consultez **Informations relatives à la sécurité, à l'environnement et à la réglementation (SERI)**.

Règlements de la FCC (États-Unis uniquement) et autres informations réglementaires

Pour l'avis de la FCC et d'autres informations réglementaires, consultez le site Web de conformité réglementaire sur www.dell.com/regulatory_compliance.

Veuillez suivre ces instructions de sécurité pour de meilleures performances et prolonger la durée de vie de votre moniteur :

1. La prise de courant doit être installée à proximité de l'équipement et doit être facilement accessible.
2. L'appareil peut être installé sur un mur ou au plafond en position horizontale.
3. Le moniteur est équipé d'une fiche à trois broches mise à la terre, une fiche avec une troisième broche (mise à la terre).
4. Ne pas utiliser ce produit près de l'eau.
5. Lisez attentivement ces instructions. Conservez ce document pour référence ultérieure. Respectez tous les avertissements et toutes les instructions marqués sur le produit.
6. Un volume sonore excessif des écouteurs ou du casque peut entraîner une perte auditive. Le réglage de l'égaliseur au maximum augmente la tension de sortie des écouteurs et du casque et donc le niveau de pression acoustique.



Contacteur Dell

Pour les clients aux États-Unis, appelez le 800-WWW-DELL (800-999-3355).

 **REMARQUE : Si vous n'avez pas une connexion Internet, vous pouvez aussi trouver les informations de contact dans la boîte, sur le ticket, la facture ou le catalogue des produits Dell.**

Dell offre plusieurs options de services et d'assistance téléphonique et en ligne. Leur disponibilité est différente suivant les pays et les produits, et certains services peuvent ne pas vous être offerts dans votre région.

Pour accéder au support en ligne pour le moniteur :

1. Visitez www.dell.com/support/monitors.

Pour contacter Dell pour les ventes, l'assistance technique, ou les questions de service à la clientèle :

1. Visitez www.dell.com/support.
2. Vérifiez votre pays ou votre région dans le menu déroulant **Choose A Country/Region (Choisir un pays/région)** dans la partie inférieure de la page.
3. Cliquez sur **Contact Us (Contactez-nous)** sur le côté gauche de la page.
4. Sélectionnez le lien du service ou de l'assistance requise.
5. Choisissez la méthode pour contacter Dell qui vous convient le mieux.

Base de données des produits de l'UE pour l'étiquetage énergétique et la fiche d'information sur le produit

P2421D:<https://eprel.ec.europa.eu/qr/344910>

