

Dell P2418HZm

Korisnički vodič

Model monitora: P2418HZm
Regulatorni model: P2418HZc



 **NAPOMENA: NAPOMENA** označava važne informacije koje vam pomažu da bolje koristite vaš računar.

 **OPREZ: OPREZ** označava potencijalno oštećenje hardvera ili gubitak podataka ukoliko se ne slede uputstva.

 **UPOZORENJE: UPOZORENJE** označava potencijalno oštećenje imovine, ličnu povredu ili smrt.

Autorsko pravo © 2018–2020 Dell Inc. ili njene pridružene kompanije. Sva prava zadržana.

Dell, EMC i ostale trgovačke marke su trgovačke marke kompanije Dell Inc. ili njenih pridruženih kompanija. Druge trgovačke marke mogu biti trgovačke marke njihovih vlasnika.

Sadržaj

O vašem monitoru.....	6
Sadržaj kutije	6
Funkcije proizvoda	8
Identifikacija delova i kontrola.....	9
Specifikacije monitora.....	13
Fizičke karakteristike	19
Interfejs univerzalne serijske magistrale (USB).....	24
Plug and play mogućnost.....	27
Kvalitet LCD monitora i politika u vezi piksela	27
Smernice za održavanje.....	27
Podешavanje monitora.....	28
Instalacija postolja.....	28
Povezivanje monitora.....	30
Slaganje kablova	32
Odvajanje nosača monitora.....	33
Montiranje na zid (opcionarno)	34
Upotreba vašeg monitora	35



Uključivanje monitora	35
Upotreba kontrola na prednjem panelu.....	35
Upotreba menija prikaza na ekranu (OSD)	39
Podešavanje monitora	54
Upotreba nagiba, okretanja i vertikalnog izvlačenja	55
Rad sa zatvaračem veb kamere.....	57
Instalacija upravljačkog programa za IR kameru monitora.....	58
Podešavanje funkcije Windows Hello	59
Podešavanje veb kamere monitora kao podrazumevanog podešavanja.....	63
Podešavanje zvučnika monitora kao podrazumevanog podešavanja.....	67

Rešavanje problema.....70

Samostalni test.....	70
Ugrađena dijagnostika.....	72
Uobičajeni problemi	73
Problemi specifični za proizvod.....	75
Problemi specifični za univerzalnu serijsku magistralu (USB).....	76
Problemi specifični za Microsoft® Skype for Business®.....	76

Dodatak78



FCC obaveštenja (samo za SAD) i druge regulatorne informacije.78

Kontaktiranje kompanije Dell.....78







O vašem monitoru

Sadržaj kutije

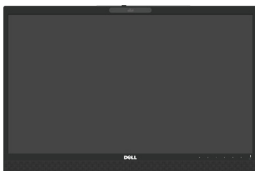
Vaš monitor se isporučuje s komponentama prikazanim u nastavku. Proverite da li ste primili sve komponente i [Kontaktiranje kompanije Dell](#) da li nešto nedostaje.

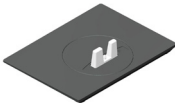
 **NAPOMENA:** Neke stavke mogu biti opcionalne i možda se ne isporučuju uz vaš monitor. Neke funkcije ili mediji možda neće biti dostupni u određenim zemljama.

	Monitor
	Podizač postolja
	Osnova postolja
	Strujni kabl (razlikuje se u zavisnosti od zemlje)



	<p>VGA kabl</p>
	<p>DP kabl</p>
	<p>USB 3.0 Upstream kabl (omogućava korišćenje USB portova na monitoru)</p>
 	<ul style="list-style-type: none"> • Kratki vodič za podešavanje • Bezbednosne i regulatorne informacije



Funkcije proizvoda

Dell P2418HZm monitor sa ravnim ekranom ima aktivnu matricu, tankoslojni tranzistor (TFT), displej sa tečnim kristalima (LCD) i LED pozadinsko osvetljenje. Funkcije monitora uključuju:

- **P2418HZm**: ekran vidljive površine od 60,47 cm (23,8 inča) (dijagonalno mereno). rezoluciju 1920 x 1080 s podrškom za niže rezolucije preko celog ekrana.
- Plug and play mogućnost ukoliko je vaš sistem podržava.
- Posедуje ugrađeni senzor slike od 2 MP u punoj HD rezoluciji i dvojne IR LED-ove sa infracrvenom kamerom koja se nalazi na gornjoj ivici za video zapise vrhunskog kvaliteta.
- Isporučuje se sa ugrađenim 2 x 5 W zvučnicima s prednje strane i dvostrukim mikrofonom sa eliminacijom šuma za obezbeđivanje bogatog zvučnog iskustva.
- povezivanje preko VGA, HDMI i DisplayPort priključaka.
- Opremljen sa 1 USB upstream portom i 2x USB2.0 / 2x USB3.0 downstream portovima (uključujući 1x USB3.0 BC1.2 port za punjenje).
- Podešavanja pomoću prikaza na ekranu (OSD) za jednostavno podešavanje i optimizaciju ekrana.
- Konektor za sigurnosni kabl.
- Mogućnosti podešavanja nagiba, okretanja, visine i rotiranja.
- Postoje koje se može odvojiti i Video Electronics Standards Association (VESA™) 100 mm otvore za montiranje u cilju fleksibilnih rešenja za montiranje.
- $\leq 0,3$ W u režimu pripravnosti.
- Optimizuje udobnost pri gledanju pomoću ekrana bez treperenja i funkcije ComfortView koja umanjuje emisiju plavog svetla.
- Sertifikovan za softver Skype for Business.
- Sertifikovan za Windows Hello (potvrda identiteta pomoću lica) i podržava funkciju Microsoft Cortana.

⚠ UPOZORENJE: Ako je obezbeđen utikač s tri kontakta na kablu za napajanje, utaknite kabl u uzemljenu utičnicu s tri kontakta. Nemojte onemogućiti uzemljenje na kablu za napajanje, npr. tako što ćete prikačiti adapter s 2 kontakta. Kontakt za uzemljenje je važna funkcija bezbednosti.

⚠ UPOZORENJE: Potvrdite da će sistem za distribuciju u instalaciji zgrade obezbediti automatsku sklopov tipa 120/240V, 20 A (maksimalno).



Identifikacija delova i kontrola

Pogled s prednje strane

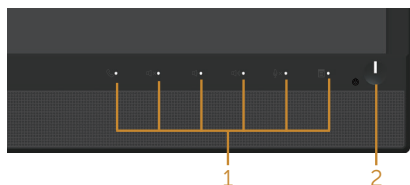
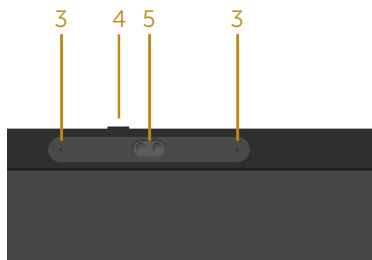

Kontrole na prednjem panelu

Oznaka	Opis
1	Funkcijska dugmad (za više informacija pogledajte Upotreba vašeg monitora)
2	Taster za uključivanje/isključivanje(sa indikatorom statusa napajanja)
3	Mikrofon
4	Zatvarač veb kamere
5	Veb kamera (puna HD rezolucija)



NAPOMENA: Za displeje sa sjajnim okvirima korisnik treba da uzme u obzir poziciju displeja, pošto okviri mogu da prouzrokuju ometajuće refleksije od okolnih svetlih i sjajnih površina.



Pogled sa zadnje strane



Pogled sa zadnje strane bez postolja
monitora

Pogled sa zadnje strane sa postoljem
monitora

Oznaka	Opis	Upotreba
1	VESA otvori za montiranje (100 mm x 100 mm - iz prikačenog VESA poklopca)	Montirajte monitor na zid pomoću VESA kompatibilnog kompleta za montiranje na zid (100 mm x 100 mm).
2	Regulatorna oznaka	Navodi regulatorna odobrenja.
3	Dugme za odvajanje postolja	Odvaja postolje od monitora.
4	Konektor sigurnosne brave	Osigurava monitor sigurnosnom bravom (posebno se prodaje).
5	Barkod, serijski broj i oznaka za servisiranje	Pogledajte ovu nalepnicu ako je potrebno da kontaktirate kompaniju Dell radi tehničke podrške.
6	Otvor za provlačenje kablova	Koristite da biste složili kablove tako što ćete ih provući kroz otvor.



Pogled sa strane

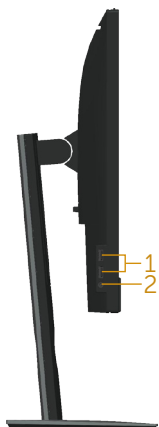

Oznaka	Opis	Upotreba
1	USB downstream port 2x USB 3.0 downstream port (uključujući 1x USB3.0 BC1.2 port za punjenje)	Povežite vaš USB uređaj. NAPOMENA: Da biste koristili ovaj port, morate povezati USB kabl (isporučen je zajedno s vašim monitorom) sa USB upstream portom na monitoru i zatim s vašim računarom.
2	Kombinovani priključak izlaza za slušalice/ ulaza za mikrofona	Povežite slušalice.



Pogled sa donje strane

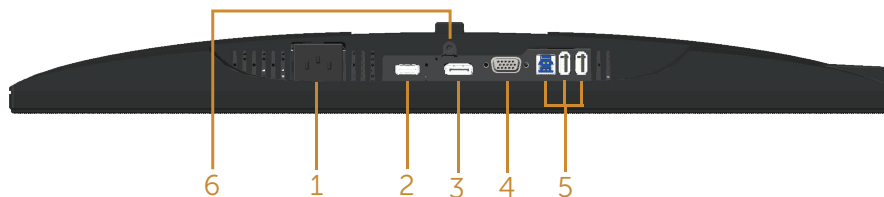

Pogled sa donje strane bez postolja monitora

Oznaka	Opis	Upotreba
1	Port za napajanje	Povežite strujni kabl.
2	HDMI port	Povežite vaš računar pomoću HDMI kabla (opcionarno).
3	DP port	Povežite vaš računar sa monitorom pomoću DP kabla.
4	VGA port	Povežite vaš računar pomoću VGA kabl.
5	USB konektor (x2 downstream, x1 upstream)	Povežite sa računarom USB kabl koji je isporučen zajedno sa vašim monitorom. Nakon što povežete kabl, možete da koristite USB konektore na zadnjoj i donjoj strani monitora.
6	Funkcija zaključavanja postolja	Za zaključavanje postolja s monitorom pomoću M3 x 6 mm vijka (vijak nije uključen).



Specifikacije monitora

Model	P2418HZm
Tip ekrana	Aktivna matrica - TFT LCD
Tip panela	In-Plane Switching tehnologija
Vidljiva slika	
Dijagonalno	604,70 mm (23,80 inča)
Horizontalno, aktivna površina	527,04 mm (20,75 inča)
Vertikalno, aktivna površina	296,46 mm (11,67 inča)
Površina	1562,46 cm ² (242,15 inča ²)
Veličina piksela	0,2745 mm x 0,2745 mm
Broj piksela po inču (PPI)	93
Ugao gledanja (vertikalni/horizontalni)	Tipična vrednost 178° (vertikalno) Tipična vrednost 178° (horizontalno)
Brightness (Svetlina)	250 cd/m ² (tipična vrednost)
Odnos kontrasta	1000: 1 (tipična vrednost) 8 miliona: 1 (dinamički)
Odnos širina/visina	16:9
Premaz ekrana displeja	Anti-sjaj sa 3H premazom
Pozadinsko osvetljenje	Beli LED sistem osvetljenja sa ivice
Vreme odgovora	6 ms (sivo u sivo)
Dubina boje	16,7 miliona boja
Podrška boja	83% (CIE 1976), 72% (CIE 1931)
Ugrađeni uređaji	USB 3.0 super-speed čvorište (sa 1x USB 3.0 upstream portom, 2x USB 3.0 downstream portovima i 2x USB 2.0 downstream portovima, uključujući 1x USB 3.0 BC1.2 port za punjenje)
Kompatibilnost sa softverom Dell Display Manager	Da



Mogućnost povezivanja	1xDP 1.2 (HDCP 1.4) 1xHDMI 1.4 (HDCP 1.4) 1xVGA 1xUSB3.0 port - upstream 2xUSB3.0 port - sa strane 2xUSB2.0 portom - sa donje strane 1x kombinovani priključak izlaza za slušalice / ulaza za mikrofona
Širina ivice (od ivice monitora do aktivne oblasti)	19,8mm (gornja strana) 11,4 mm (levo/desno) 43,3 mm (donja strana)
Sigurnost	Otvor sigurnosne brave (brava kabla se posebno prodaje)
Mogućnost podešavanja	Postolje s mogućnošću podešavanja visine (125 mm) Nagib (-5°/+21°) Okretanje (-45°/+45°) Pivot (90°)



Specifikacije rezolucije

Model	P2418HZm
Horizontalni opseg skeniranja	Od 30 kHz do 83 kHz (automatski)
Vertikalni raspon skeniranja	Od 56 Hz do 76 Hz (automatski)
Maksimalna unapred određena rezolucija	1920 x 1080 pri 60 Hz

Podržani video režimi

Model	P2418HZm
Mogućnosti video prikaza (HDMI i DP reprodukcija)	480i, 480p, 576i, 576p, 720p, 1080i, 1080p

Unapred podešeni režimi prikaza

Režim prikaza	Horizontalna frekvencija (kHz)	Vertikalna frekvencija (Hz)	Takt piksela (MHz)	Polarizacija sinhronizacije (horizontalna/vertikalna)
VESA, 720 x 400	31,5	70,1	28,3	-/+
VESA, 640 x 480	31,5	60,0	25,2	-/-
VESA, 640 x 480	37,5	75,0	31,5	-/-
VESA, 800 x 600	37,9	60,3	40,0	+/+
VESA, 800 x 600	46,9	75,0	49,5	+/+
VESA, 1024 x 768	48,4	60,0	65,0	-/-
VESA, 1024 x 768	60,0	75,0	78,8	+/+
VESA, 1152 x 864	67,5	75,0	108,0	+/+
VESA, 1280 x 1024	64,0	60,0	108,0	+/+
VESA, 1280 x 1024	80,0	75,0	135,0	+/+
VESA, 1600 x 900	60,0	60,0	108,0	+/+
VESA, 1920 x 1080	67,5	60,0	148,5	+/+



Model	P2418HZm
Ulazni video signali	<ul style="list-style-type: none"> • Analogni RGB, 0,7 volti +/-5%, pozitivna polarizacija pri ulaznoj impedansi od 75 oma • HDMI 1.4, 600 mV za svaku diferencijalnu liniju, ulazna impedansa od 100 oma po diferencijalnom paru • DisplayPort 1.2, 600 mV za svaku diferencijalnu liniju, ulazna impedansa od 100 oma po diferencijalnom paru
Napon/frekvencija/struja ulaza naizmenične struje (AC)	Od 100 VAC do 240 VAC / 50 Hz ili 60 Hz \pm 3 Hz / 1,5A (tipična vrednost)
Udarna struja	<ul style="list-style-type: none"> • 120 V: 30 A (maks.) pri 0°C (hladan start) • 240 V: 60 A (maks.) pri 0°C (hladan start)
Napajanje	0,2 W (režim Isključeno) ¹
Potrošnja	0,2 W (režim pripravnosti) ¹
	14,6 W (režim uključeno) ¹
	60,80 W (maksimalno) ²
	13,83 W (Pon) ³
	43,31 kWh (TEC) ³

¹Kao što je definisano u EU 2019/2021 i EU 2019/2013.

²Podešavanje maksimalnog osvetljenja i kontrasta s maksimalnim opterećenjem napajanja na svim USB portovima.

³ Pon: Potrošnja energije u ON (uključenom) režimu kao što je definisano u verziji Energy Star 8.0.

TEC: Ukupna potrošnja energije u kWh kao što je definisano u verziji Energy Star 8.0.

Ovaj dokument služi samo u informativne svrhe i predstavlja samo performanse u laboratorijskim uslovima. Vaš proizvod se može drugačije ponašati, u zavisnosti od softvera, komponenti i periferija koje ste naručili i ne postoji obaveza ažuriranja takvih informacija. U skladu s tim, korisnik ne treba da se oslanja na ove informacije prilikom donošenja odluka o električnim tolerancijama i slično. Ne postoji izričita niti podrazumevana garancija u pogledu preciznosti ili potpunosti.



NAPOMENA: Ovaj monitor poseduje ENERGY STAR

sertifikat.



Ovaj proizvod je kvalifikovan za standard ENERGY STAR kada se koriste fabrički podrazumevana podešavanja, koja se mogu obnoviti pomoću funkcije „Factory Reset“ (Uspostavljanje fabričkih vrednosti) u meniju na ekranu. Promena fabrički podrazumevanih podešavanja ili aktiviranje drugih funkcija može da poveća potrošnju energije koja bi mogla da prekorači ograničenje propisano standardom ENERGY STAR.



Specifikacije veb kamere – mikrofona

Sočivo	Vidno polje	77,5° za 1920 x 1080
	Režim fokusa	Fiksni fokus
	Oblast fokusa	Od 28 cm do 2,47 m
	Razdaljina fokusiranja (normalni režim)	50 cm
Senzor slike	Veličina aktivnog niza	2,12 megapiksela
Video Specifikacija	Broj slika u sekundi video zapisa	1920 x 1080 (puna HD rezolucija) - i do 30 slika u sekundi
		640 x 480 (VGA) i niže - i do 30 slika u sekundi
Audio Specifikacija	Tip mikrofona	Omni-direkcionni digitalni mikrofoni x 2
Interfejs	USB 2.0 High Speed	
Napajanje	3,3 volti +/- 5%	

Specifikacije zvučnika

Model	P2418HZm
Speaker (Zvučnik)	2 x 5,0 W
Frekvencijski odziv	200 Hz - 20 kHz
Radna temperatura	Od -25 °C do 70 °C



Fizičke karakteristike

Model	P2418HZm
Tip signalnog kabla	<ul style="list-style-type: none">• Digitalni: odvojivi, HDMI, 19 pinova.• Digitalni: odvojivi, DP, 20 pinova.• Analogni: odvojivi, D-Sub, 15 pinova.• Univerzalna serijska magistrala: USB, 9 pinova.
Dimenzije (s postoljem)	
Visina (izvučeno)	500,6 mm (19,71 inča)
Visina (uvučeno)	375,6 mm (14,79 inča)
Širina	549,8 mm (21,65 inča)
Dubina	180,0 mm (7,09 inča)
Dimenzije (bez postolja)	
Visina	359,6 mm (14,16 inča)
Širina	549,8 mm (21,65 inča)
Dubina	51,1 mm (2,01 inča)
Dimenzije postolja	
Visina (izvučeno)	401,5 mm (15,87 inča)
Visina (uvučeno)	354,4 mm (13,95 inča)
Širina	242,6 mm (9,55 inča)
Dubina	180,0 mm (7,09 inča)
Težina	
Težina sa ambalažom	8,25 kg (18,18 lb)
Težina sa sklopom postolja i kablovima	6,12 kg (13,49 lb)
Težina bez sklopa postolja (bez kablova)	3,60 kg (7,93 lb)
Težina sklopa postolja	1,96 kg (4,32 lb)
Sjajni prednji okvir	2 - 4



Ekološke karakteristike

Model	P2418HZm
Usaglašenost sa standardima	
Funkcija uštede energije za Energy Star sertifikovan monitor Registrovano u EPEAT-u ako je relevantno. Registracija u EPEAT-u se razlikuje u zavisnosti od zemlje. Pogledajte www.epeat.net za status registracije po zemlji. TCO sertifikovani displej Ne sadrži BFR/PVC (ne računajući eksterne kablove) Energy Gauge u realnom vremenu prikazuje nivo energije koju monitor troši	
Temperatura	
Radna	Od 0°C do 40°C (od 32°F do 104°F)
Van rada	<ul style="list-style-type: none">• Skladištenje: Od -20°C do 60°C (od -4°F do 140°F)• Otprema: Od -20°C do 60°C (od -4°F do 140°F)
Vlažnost	
Radna	Od 20% do 80% (nekondenzujuće)
Van rada	<ul style="list-style-type: none">• Skladištenje: Od 10% do 90% (nekondenzujuće)• Otprema: Od 10% do 90% (nekondenzujuće)
Nadmorska visina	
Radna (maksimalna)	5.000 m (16.400 ft)
Van upotrebe (maksimalna)	12.192 m (40.000 ft)
Termalna disipacija	• 218,52 BTU/sat (maksimalna)
	• 64,87 BTU/sat (tipična)



Dodele pinova

VGA konektor

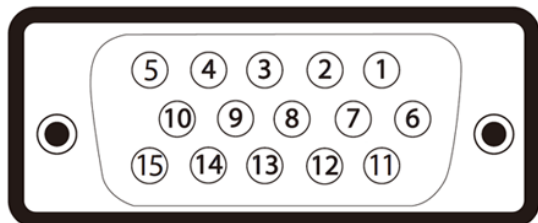

Broj pina	pinska strana povezanog signalnog kabela
1	Video-crvena
2	Video-zelena
3	Video-plava
4	GND
5	Samostalni test
6	GND-R
7	GND-G
8	GND-B
9	Računar 5V/3,3V
10	GND-sinhronizacija
11	GND
12	DDC podaci
13	H-sinhronizacija
14	V-sinhronizacija
15	DDC takt



HDMI konektor

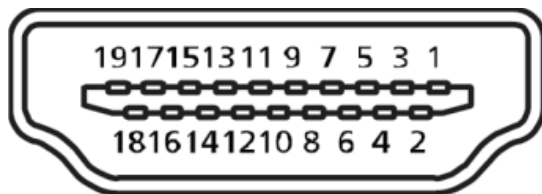

Broj pina	19-pinska strana povezanog signalnog kabela
1	T.M.D.S. Podaci 2+
2	T.M.D.S. Podaci 2 uzemljenje
3	T.M.D.S. Podaci 2-
4	T.M.D.S. Podaci 1+
5	T.M.D.S. Podaci 1 uzemljenje
6	T.M.D.S. Podaci 1-
7	T.M.D.S. Podaci 0+
8	T.M.D.S. Podaci 0 uzemljenje
9	T.M.D.S. Podaci 0-
10	T.M.D.S. Takt +
11	T.M.D.S. Takt uzemljenje
12	T.M.D.S. Takt -
13	CEC
14	Rezervisano (N.C. na uređaju)
15	SCL
16	SDA
17	DDC/CEC uzemljenje
18	+5V napajanje
19	Detekcija priključivanja tokom rada



DisplayPort konektor

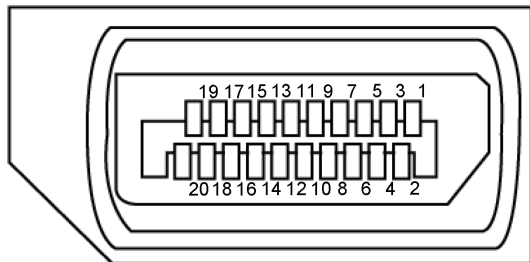

Broj pina	20-pinska strana povezanog signalnog kabl
1	ML3(n)
2	GND
3	ML3(p)
4	ML2(n)
5	GND
6	ML2(p)
7	ML1(n)
8	GND
9	ML1(p)
10	ML0(n)
11	GND
12	ML0(p)
13	GND
14	GND
15	AUX(p)
16	GND
17	AUX(n)
18	Detekcija priključivanja tokom rada
19	Re-PWR
20	+3,3 V DP_PWR



Interfejs univerzalne serijske magistrale (USB)

Ovaj odeljak vam daje informacije o USB portovima koji su dostupni na monitoru.

 **NAPOMENA:** Ovaj monitor je kompatibilan sa Super-Speed USB 3.0 i High-Speed USB 2.0 standardom.

Brzina prenosa	Brzina prenosa podataka	Potrošnja energije*
Super-speed	5 Gbps	4,5 W (maksimalno, svaki port)
High speed	480 Mbps	4,5 W (maksimalno, svaki port)
Puna brzina	12 Mbps	4,5 W (maksimalno, svaki port)

Brzina prenosa	Brzina prenosa podataka	Potrošnja energije
High speed	480 Mbps	2,5 W (maksimalno, svaki port)
Puna brzina	12 Mbps	2,5 W (maksimalno, svaki port)
Niska brzina	1,5 Mbps	2,5 W (maksimalno, svaki port)

*Do 2 A na USB downstream portu (port sa  ikonom munje) sa uređajima koji ispunjavaju BC1.2 ili standardnim USB uređajima.

USB 3.0 upstream konektor

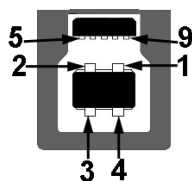

Broj pina	9-pinska strana konektora
1	VCC
2	D-
3	D+
4	GND
5	SSTX-



6	SSTX+
7	GND
8	SSRX-
9	SSRX+

USB 3.0 downstream konektor



Broj pina	9-pinska strana konektora
1	VCC
2	D-
3	D+
4	GND
5	SSRX-
6	SSRX+
7	GND
8	SSTX-
9	SSTX+

USB 2.0 Downstream konektor

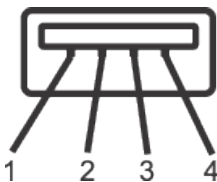

Broj pina	4-pinska strana konektora
1	VCC
2	DMD
3	DPD
4	GND



USB portovi

- 1 x USB 3.0 upstream - donja strana
- 2 x USB 2.0 downstream - donja strana
- 2 x USB 3.0 downstream - strana
- Port za punjenje - port sa **SS** i  ikonom munje; podržava mogućnost punjenja ako je uređaj kompatibilan sa BC1.2.



NAPOMENA: USB 3.0 funkcionalnost zahteva računar koji podržava USB 3.0 standard.



NAPOMENA: USB interfejs monitora radi samo kada je monitor uključen ili je u Režimu pripravnosti. Ako isključite monitor i zatim ga uključite, može biti potrebno nekoliko sekunde da bi povezane periferije nastavile s normalnim radom.



NAPOMENA: USB2.0 ili noviji je potreban da bi se podržale funkcije videa i zvuka veb kamere.



Plug and play mogućnost

Ovaj monitor možete da instalirate u bilo koji sistem kompatibilan sa Plug and Play funkcijom. Monitor računarskom sistemu automatski dostavlja svoje podatke o proširenom prikazu (Extended Display Identification Data (EDID)) koristeći protokole Kanal za podatke prikaza (DDC), tako da sistem može da izvrši samostalnu konfiguraciju i optimizuje podešavanja monitora. Većina instalacija monitora su automatske, a ako želite možete da izaberete druga podešavanja. Za više informacija o promeni podešavanja monitora pogledajte [Upotreba vašeg monitora](#).

Kvalitet LCD monitora i politika u vezi piksela

Tokom procesa proizvodnje LCD monitora, nije neobično da jedan ili više piksela budu fiksirani u nepromenjenom stanju, što se teško primećuje i ne utiče na kvalitet ili upotrebljivost displeja. Za više informacija o kvalitetu Dell monitora i politici u vezi piksela pogledajte Dell-ovu veb lokaciju za podršku na: www.dell.com/support/monitors.

Smernice za održavanje

Čišćenje vašeg monitora

⚠ UPOZORENJE: Pre čišćenja monitora, isključite strujni kabl monitora iz električne utičnice.

⚠ OPREZ: Pročitajte sledeća [Bezbednosna uputstva pre čišćenja monitora](#).



Kao najbolje rešenje, sledite uputstva na listi u nastavku prilikom raspakivanja, čišćenja ili rukovanja vašim monitorom:

- Da biste očistili antistatički ekran, blago pokvasite vodom meku, čistu krpu. Ako je moguće koristite posebne maramice za čišćenje ekrana ili rastvor pogodan za antistatički premaz. Nemojte koristiti benzen, razređivač, amonijak, abrazivna sredstva za čišćenje ili kompresovani vazduh.
- Za brisanje monitora koristite krpu blago pokvašenu toplom vodom. Izbegnite korišćenje bilo koje vrste deterdženta, pošto određeni deterdženti ostavljaju mlečni film na monitoru.
- Ako primetite beli prah prilikom raspakivanja monitora, obrišite ga krpom.
- Pažljivo postupajte s monitorom, pošto monitori tamnije boje mogu zadobiti ogrebotine bele boje, koje će biti uočljivije nego na monitoru svetle boje.
- Da biste pomogli da se zadrži najbolji kvalitet slike na monitoru, koristite čuvar ekrana koji se dinamički menja i isključite monitor kada nije u upotrebi.



Podešavanje monitora

Instalacija postolja

-  **NAPOMENA:** Postolje je odvojeno prilikom otpreme monitora iz fabrike.
-  **NAPOMENA:** Ovo važi za monitor sa postoljem. Kada se kupi bilo koje drugo postolje, pogledajte vodič za podešavanje odgovarajućeg postolja za informacije o podešavanju.

Da biste montirali postolje monitora.

1. Pratite uputstva na delovima kartona da biste uklonili postolje s gornjeg jastučeta koje ga fiksira.
2. Ubacite blokove osnove postolja celom dužinom u otvor nosača.
3. Podignite držač vijka i okrenite vijak u smeru kretanja kazaljki na satu.
4. Nakon što potpuno pritegnete vijak, savijte dršku vijka ravno unutar udubljenja.

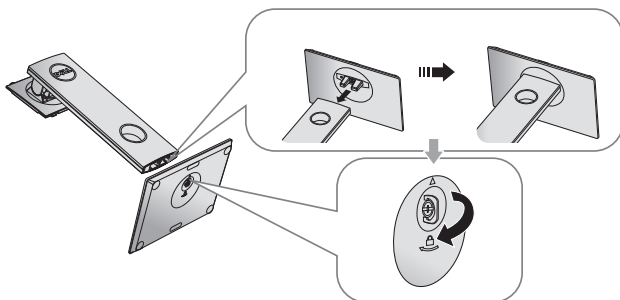

5. Podignite poklopac kao što je prikazano, da biste otkrili VESA površinu za sklop postolja.

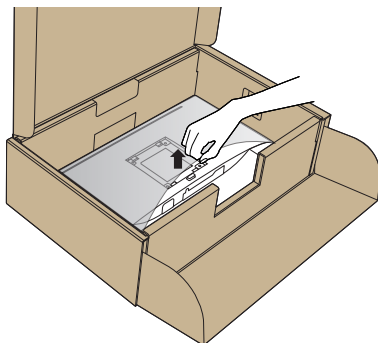

6. Montirajte postolje nosača na monitor.
- a. Postavite dva jezička gornjeg dela postolja u žleb na zadnjoj strani monitora.
 - b. Pritisnite nosač nadole sve dok se ne fiksira na predviđeno mesto.

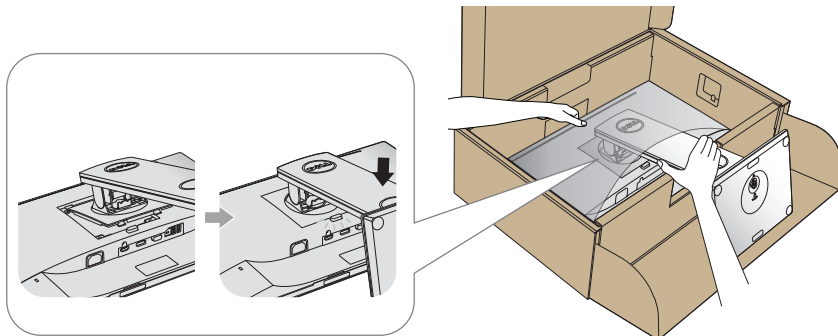

7. Uspravite monitor.

 **NAPOMENA:** Pažljivo podignite monitor da biste sprečili da isklizne ili padne.



Povezivanje monitora

⚠ UPOZORENJE: Pre nego što izvršite bilo koji postupak u ovom odeljku, pratite [Bezbednosna uputstva](#).

📎 NAPOMENA: Nemojte povezivati sve kablove sa računarem u isto vreme. Preporučuje se da usmerite kablove kroz otvor za provlačenje kablova pre nego što ih povežete sa monitorom.

Da biste povezali monitor s računarem:

1. Isključite računar i izvucite strujni kabl.
2. Povežite vaš monitor s računarem pomoću VGA, HDMI ili DP kabla.

Povezivanje VGA kabla

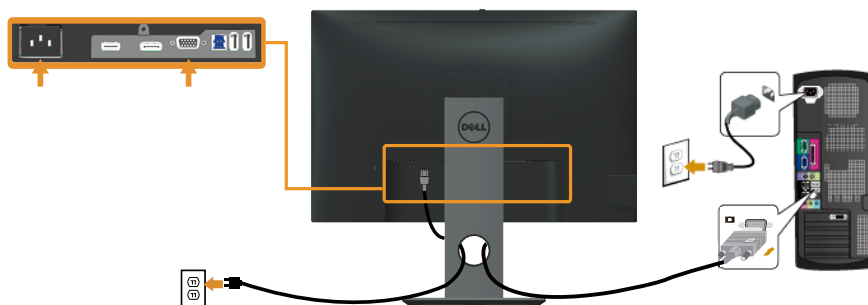

Povezivanje HDMI kabla (opcionally)

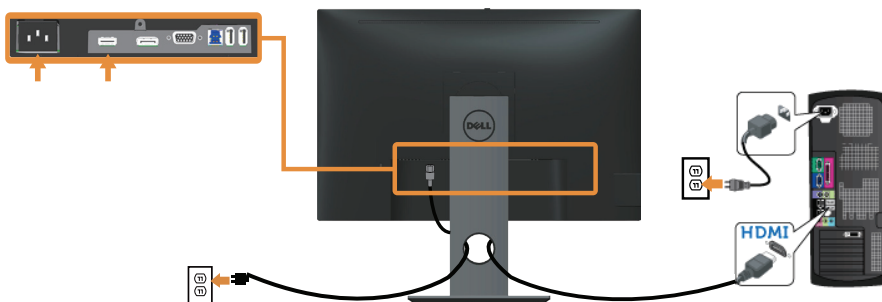

Povezivanje DP kabla

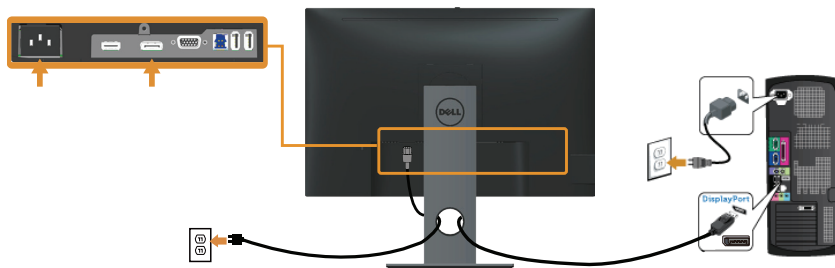

Povezivanje USB 3.0 kabla

Nakon što završite povezivanje DP/HDMI kabla, sledite postupke u nastavku da biste povezali USB 3.0 kabl sa računarom i dovršili podešavanje vašeg monitora:

1. Povežite upstream USB 3.0 port (koristeći isporučeni kabl) sa odgovarajućim USB 3.0 portom na vašem računaru. (Za detalje pogledajte [Pogled sa donje strane.](#))
2. Povežite USB 3.0 periferije sa downstream USB 3.0 portovima na monitoru.
3. Uključite strujne kablove računara i monitora u najbližu utičnicu.
4. Uključite monitor i kompjuter.
Ako vaš monitor prikazuje sliku, instalacija je završena. Ako ne prikazuje sliku, pogledajte [Problemi specifični za univerzalnu serijsku magistralu \(USB\)](#).
5. Koristite otvor za kablove na nosaču monitora da biste složili kablove.

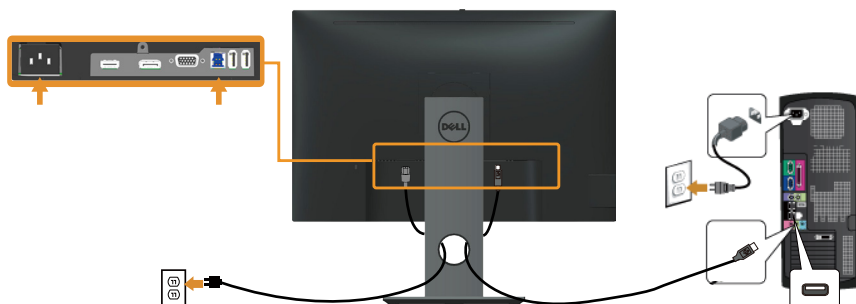



Slaganje kablova

Koristite otvor za slaganje kablova da biste organizovali kablove povezane s vašim monitorom.



Odvajanje nosača monitora

-  **NAPOMENA:** Da biste sprečili nastanak ogrebotina na LCD ekranu za vreme uklanjanja nosača, obavezno postavite monitor na meku i čistu površinu.
-  **NAPOMENA:** Ovo važi za monitor sa postoljem. Kada se kupi bilo koje drugo postolje, pogledajte vodič za podešavanje odgovarajućeg postolja za informacije o podešavanju.

Da biste uklonili postolje:

1. Postavite monitor na meku krpu ili jastuk.
2. Pritisnite i držite dugme za odvajanje postolja.
3. Podignite postolje nagore i od monitora.

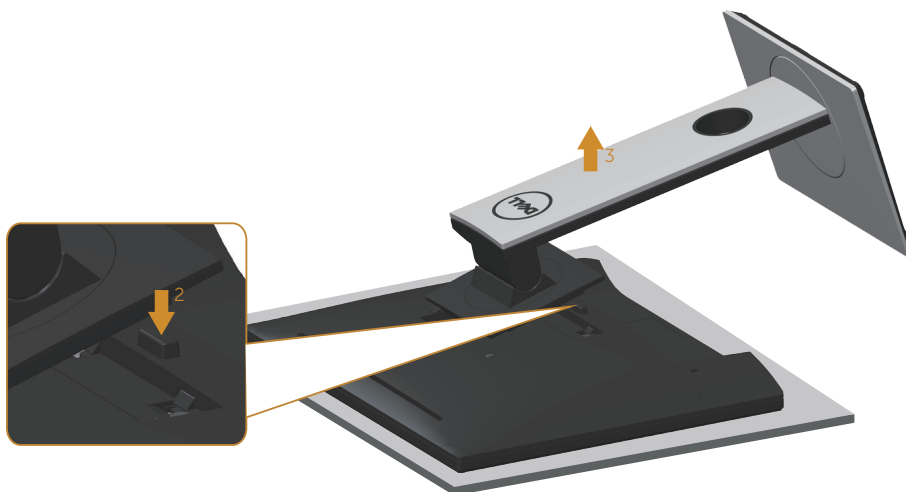

Montiranje na zid (opcionalno)

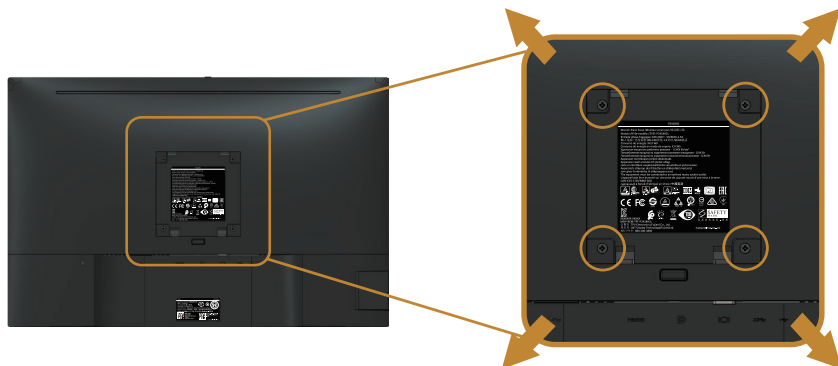

(Dimenzije vijka: M4 x 10 mm).

Pogledajte uputstva koja su isporučena uz VESA kompatibilni komplet za montiranje na zid.

1. Postavite panel monitora na meku krpu ili na jastuk i na ravnu, stabilnu površinu.
2. Uklonite postolje.
3. Koristite odvijač da biste uklonili četiri vijka koji učvršćuju plastični poklopac.
4. Prikačite držač za montiranje iz kompleta za montiranje na zid za monitor.
5. Montirajte monitor na zid tako što ćete slijediti uputstva koja dolaze uz komplet za montiranje na zid.

 **NAPOMENA:** Predviđeno za korišćenje samo sa UL ili CSA ili GS navedenim nosačem za montiranje s minimalnim kapacitetom nosivosti/opterećenja od 14,4 kg



Upotreba vašeg monitora

Uključivanje monitora

Pritisnite dugme  da biste uključili monitor.

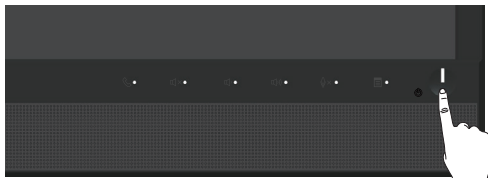



Upotreba kontrola na prednjem panelu

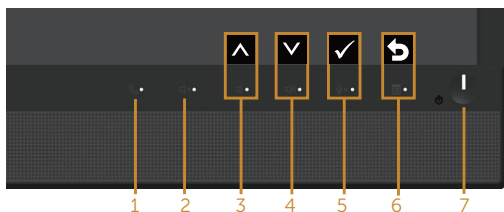







Koristite dugmad za kontrolu na prednjoj strani monitora za povezivanje sa softverom Microsoft® Skype for Business® ili za podešavanje karakteristika prikazane slike. Kada koristite ovu dugmad, prikaz na ekranu (OSD) ili LED indikator prikazuje numeričke vrednosti ili aktivnosti karakteristika kako se one menjaju.



Sledeća tabela opisuje dugmad na prednjem panelu:

Dugme prednjeg panela / dugme OSD-a	Opis
1  Hook (Slušalica)	Koristite dugme Hook (Slušalica) da biste prihvatili dolazno obaveštenje o pozivu.
2  MUTE (PRIVREMENO ISKLUJUČI)	Koristite dugme Mute (Privremeno isključi) da biste privremeno isključili zvuk.



3	 Volume Down (Smanji jačinu zvuka)	 Up (Nagore)	<ul style="list-style-type: none"> • Koristite dugme Volume Down (Smanji jačinu zvuka) da biste smanjili jačinu trake OSD-a. • Koristite taster Up (Nagore) da biste podesili (povećali vrednost) stavki u meniju prikaza na ekranu.
4	 Volume Up (Povećaj jačinu zvuka)	 Down (Dole)	<ul style="list-style-type: none"> • Koristite dugme Volume Up (Povećaj jačinu zvuka) da biste povećali jačinu trake OSD-a. • Koristite dugme Down (Nadole) da biste podesili (smanjili vrednost) stavki u meniju na ekranu.
5	 Microphone Mute (Privremeno isključi mikrofon)	 OK	<ul style="list-style-type: none"> • Koristite dugme Microphone Mute (Privremeno isključi mikrofon) da biste privremeno isključili mikrofon. • Koristite dugme OK da biste potvrdili izbor.
6	 MENU (Meni)	 Back (Nazad)	<ul style="list-style-type: none"> • Koristite dugme MENU (Meni) da biste pokrenuli OSD. • Koristite dugme Back (Nazad) da biste se vratili na prethodni meni. <p>Pogledajte Pristupanje sistemu menija.</p>
7	 Dugme za uključivanje/ isključivanje (sa indikatorom statusa napajanja)	<p>Za uključivanje ili isključivanje monitora. Kontinuirano belo svetlo označava da je monitor uključen i da normalno radi. Trepćuće belo svetlo označava da je monitor u režimu pripravnosti.</p>	



Pristup u softver Microsoft® Skype for Business® pomoću dugmadi panela

-  **NAPOMENA:** Da biste omogućili funkcije softvera Microsoft® Skype for Business® pomoću vašeg monitora, uverite se da je monitor povezan s računarom pomoću USB upstream kabla. U slučaju da nije, prikazaće se sledeća poruka:



-  **NAPOMENA:** Dugmad prednjeg panela, osim **Volume Up (Povećaj jačinu zvuka)** i **Volume Down (Smanji jačinu zvuka)**, funkcioniraju samo kada je softver Microsoft® Skype for Business® aktivan na računaru.

1. Hook (Slušalica)

Svetlo dugmeta **Hook (Slušalica)** treperi kada vas neko pozove u softveru Skype for Business. Pritisnite dugme **Hook (Slušalica)** da biste odgovorili na dolazni govorni ili video poziv.

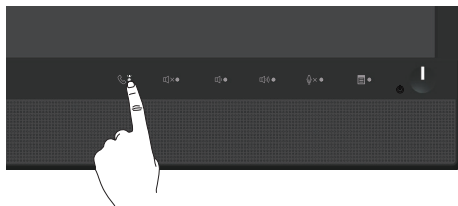

Da biste završili aktivni govorni ili video poziv, pritisnite dugme **Hook (Slušalica)**.

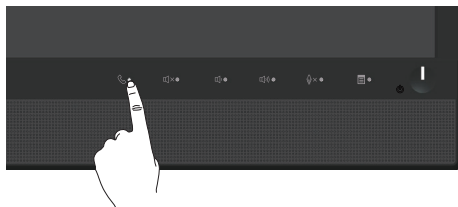

2. Mute (Privremeno isključi)

Da biste privremeno isključili zvuk, pritisnite dugme **Mute (Privremeno isključi)**. Svetlo dugmeta za privremeno isključivanje se uključuje kada je zvuk privremeno isključen.



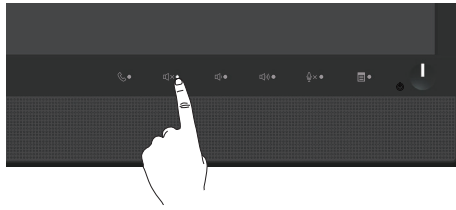

3. Volume Down/Volume Up (Povećaj/smanji jačinu zvuka)

Da biste podesili jačinu zvuka, pritisnite dugme **Volume Down (Smanji jačinu zvuka)** ili **Volume Up (Povećaj jačinu zvuka)**. Aktivirani prikaz na ekranu prikazuje numeričke vrednosti nivoa jačine zvuka.

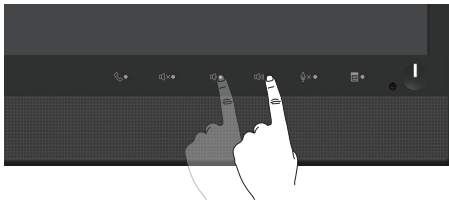

4. Microphone Mute (Privremeno isključi mikrofon)

Da biste privremeno isključili mikrofon, pritisnite dugme **Microphone Mute (Privremeno isključi mikrofon)**. Svetlo dugmeta za privremeno isključivanje mikrofona se uključuje kada je mikrofon privremeno isključen.

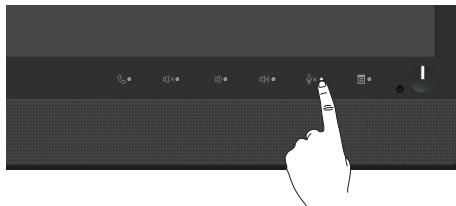

Upotreba menija prikaza na ekranu (OSD)







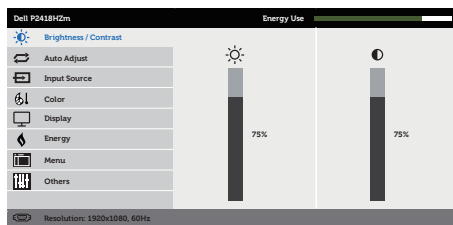

Pristupanje sistemu menija

 **NAPOMENA:** Sve promene koje unesete automatski se čuvaju kada pređete u drugi meni, kada izađete iz menija prikaza na ekranu ili kada sačekate da se meni prikaza na ekranu automatski zatvori.





1. Pritisnite dugme  da biste prikazali glavni meni prikaza na ekranu.

Glavni meni za analogni (VGA) ulaz

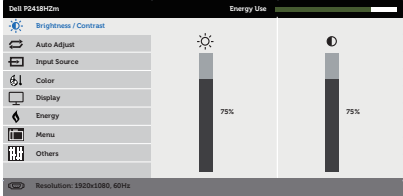

2. Pritisnite dugmad  i  da biste se kretali između opcija podešavanja. Dok se budete kretali od jedne do druge ikone, opcija će biti istaknuta.
3. Pritisnite dugme  jedanput da biste aktivirali istaknutu opciju.
4. Pritisnite dugme  i  da biste izabrali željeni parametar.
5. Pritisnite  i zatim koristite dugmad  i , u skladu sa indikatorima u meniju da biste uneli vaše promene.
6. Izaberite dugme  da biste se vratili u glavni meni.



Ikona	Meni i podmeniji	Opis
	Brightness/ Contrast (Svetlina/ Kontrast)	<p>Koristite ovaj meni da biste aktivirali podešavanje brightness/contrast (svetline/kontrasta).</p> 
	Brightness (Svetlina)	<p>Svetlina podešava sjaj pozadinskog osvetljenja. Pritisnite dugme  da biste povećali svetlinu, a pritisnite dugme  da biste smanjili svetlinu (min. 0/maks. 100). NAPOMENA: Ručno podešavanje svetline je onemogućeno kada je uključen dinamički kontrast.</p>
	Contrast (Kontrast)	<p>Prvo podesite svetlinu, a zatim podesite kontrast samo ako je potrebno dalje podešavanje. Pritisnite dugme  da biste povećali kontrast, a pritisnite dugme  da biste smanjili kontrast (min. 0/ maks. 100). Funkcija kontrasta podešava stepen razlike između zatamjenosti i osvetljenosti na ekranu monitora.</p>





Auto Adjust (Automatsko podešavanje)

Koristite ovaj taster da biste aktivirali meni automatske postavke i podešavanja.

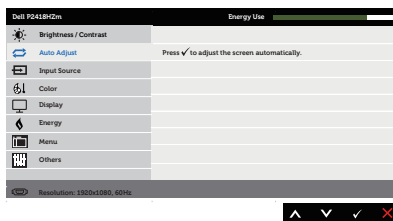

Sledeći dijalog se pojavljuje na crnom ekranu dok se monitor samostalno podešava prema trenutnom unosu:





Auto Adjustment in Progress...

Automatsko podešavanje omogućava da se monitor samostalno podesi prema ulaznom video signalu. Posle upotrebe automatskog podešavanja, možete dalje da precizno podešavate monitor upotrebom kontrola takta piksela (grubo) i faze (fino) u okviru podešavanja displeja.

NAPOMENA: Automatsko podešavanje se neće izvršiti ako pritisnete dugme u trenutku kada nema aktivnog ulaznog video signala ili povezanih kablova.

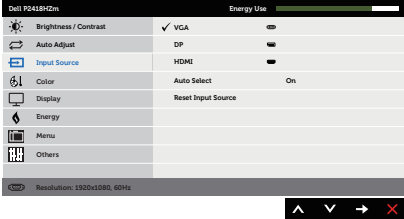
Ova opcija je dostupna samo kada koristite analogni (VGA) konektor.



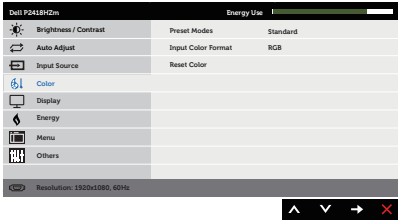

	<p>Input Source (Izvor ulaza)</p>	<p>Koristite meni izvora ulaza da biste birali između različitih video signala koji mogu biti povezani s vašim monitorom.</p> 
	<p>VGA</p>	<p>Izaberite VGA ulaz kada koristite analogni (VGA) konektor. Pritisnite  da biste izabrali VGA izvor ulaza.</p>
	<p>DP</p>	<p>Izaberite DP ulaz kada koristite DP konektor. Pritisnite  da biste izabrali DP izvor ulaza.</p>
	<p>HDMI</p>	<p>Izaberite HDMI ulaz kada koristite HDMI konektor. Pritisnite  da biste izabrali HDMI izvor ulaza.</p>
	<p>Auto Select (Automatski izbor)</p>	<p>Izaberite automatski izbor da biste skenirali dostupne ulazne signale.</p>
	<p>Reset Input Source (Poništi izvor ulaza)</p>	<p>Izaberite ovu opciju da biste vratili izvor ulaza na podrazumevanu vrednost.</p>
	<p>Color (Boja)</p>	<p>Koristite opciju boja da biste podesili režim podešavanja boje.</p> 



Preset Modes (Unapred podešeni režimi)

Kada birate unapred podešene režime, sa liste možete da izaberete standardno, komforni pogled, multimedijalni sadržaj, film, igra, tople boje, hladne boje ili prilagođena boja.

- Standard (Standardno): Učitava podrazumevana podešavanja boje monitora. Ovo je podrazumevani unapred podešeni režim.
- ComfortView (Komforni pogled): Smanjuje nivo plavog svetla koje se emituje sa ekrana kako bi gledanje bilo prijatnije za vaše oči.
- Multimedia: Učitava podešavanja boje koja su idealna za multimedijalne aplikacije.
- Movie (Film): Učitava podešavanja boje koja su idealna za filmove.
- Game (Igrice): Učitava podešavanja boje koja su idealna za većinu aplikacija za igranje.
- Warm (Tople boje): Povećava temperaturu boje. Ekran izgleda topliji sa crvenom/žutom nijansom.
- Cool (Hladne boje): Smanjuje temperaturu boje. Ekran izgleda hladniji s plavom nijansom.
- Custom Color (Prilagođena boja): Omogućava vam da ručno podesite podešavanja boje.

Pritisnite dugmad  i  da biste podesili vrednosti tri boje (R, G, B) i kreirali sopstveni unapred podešeni režim boje.

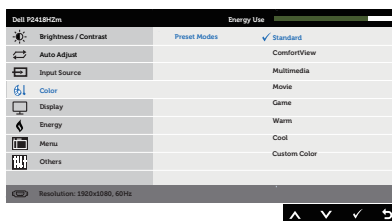

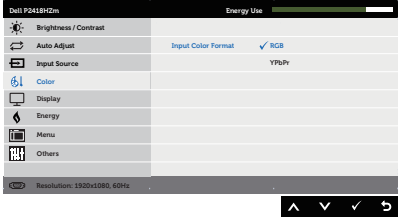
<p>Input Color Format (Format boje ulaza)</p>	<p>Omogućava vam da podesite režim video ulaza:</p> <ul style="list-style-type: none"> • RGB: Izaberite ovu opciju ako je vaš monitor povezan s računarom ili DVD plejerom pomoću HDMI kabela. • YPbPr: Izaberite ovu opciju ako vaš DVD plejer podržava samo YPbPr izlaz. 
<p>Hue (Nijansa)</p>	<p>Ova funkcija može da pomeri boju slike videa ka zelenoj ili ljubičastoj. Ovo se koristi za podešavanje željene boje tona kože. Koristite ▲ ili ▼ da biste podesili nijansu u rasponu od 0 do 100.</p> <p>Pritisnite ▲ da biste povećali zelenu senku slike videa.</p> <p>Pritisnite ▼ da biste povećali ljubičastu senku slike videa.</p> <p>NAPOMENA: Podešavanje Nijanse dostupno je samo kada izaberete unapred podešeni režim Film ili Igra.</p>
<p>Saturation (Zasićenje)</p>	<p>Ova funkcija može da podesi zasićenje boje slike videa. Koristite ▲ ili ▼ da biste podesili zasićenje u rasponu od 0 do 100.</p> <p>Pritisnite ▲ da biste povećali monohromatski izgled slike video zapisa.</p> <p>Pritisnite ▼ da biste povećali obojeni izgled slike video zapisa.</p> <p>NAPOMENA: Podešavanje Zasićenje dostupno je samo kada izaberete unapred podešeni režim Film ili Igra.</p>
<p>Reset Color (Poništi boju)</p>	<p>Omogućava vraćanje podešavanja boje vašeg monitora na fabričke vrednosti.</p>





Display (Displej)

Koristite opciju displej da biste podesili sliku.

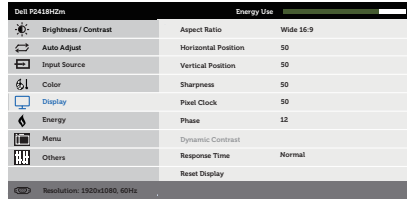





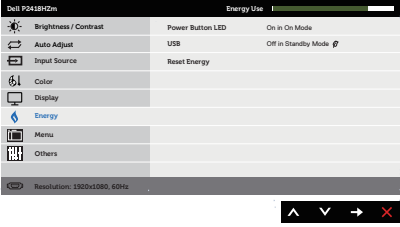

Aspect Ratio (Odnos širina/ visina)	Podešava odnos slike na široki 16:9, 4:3 ili 5:4.
Horizontal Position (Horizontalna pozicija)	Koristite dugmad ▲ ili ▼ da biste podesili sliku sa leve i sa desne strane. Minimalna vrednost je 0 (-). Maksimalna vrednost je 100 (-).
Vertical Position (Vertikalna pozicija)	Koristite dugmad ▲ ili ▼ da biste podesili sliku sa gornje i sa donje strane. Minimalna vrednost je 0 (-). Maksimalna vrednost je 100 (-). NAPOMENA: Podešavanja za Horizontal Position (Horizontalna pozicija) i Vertical Position (Vertikalna pozicija) dostupna su samo za „VGA“ ulaz.
Sharpness (Oštrina)	Ova funkcija može učiniti da slika izgleda oštrije ili mekša. Koristite ▲ ili ▼ da biste podesili oštrinu u rasponu od 0 do 100.
Pixel Clock (Takt piksela)	Podešavanje faze i takta piksela omogućavaju vam da podesite monitor u skladu s vašim željama. Koristite dugmad ▲ ili ▼ da biste izvršili podešavanja za najbolji kvalitet slike. Minimalna vrednost je 0 (-). Maksimalna vrednost je 100 (-).
Phase (Faza)	Ako se ne postignu zadovoljavajući rezultati pomoću podešavanja faze, koristite podešavanje takta piksela (grubo) i zatim ponovo koristite fazu (fino). Minimalna vrednost je 0 (-). Maksimalna vrednost je 100 (-). NAPOMENA: Podešavanja za Pixel Clock (Piksel sat) i Phase (Fazu) su dostupna samo za „VGA“ ulaz.
Dynamic Contrast (Dinamički kontrast)	Omogućava vam da povećate nivo kontrasta kako bi se dobio oštrije i detaljniji kvalitet slike. Pritisnite taster → da odaberete da je Dynamic Contrast (Dinamički kontrast) "uključen" ili "isključen". NAPOMENA: Opcija Dinamički kontrast obezbeđuje viši kontrast ako izaberete unapred podešeni režim igra ili film.
Response Time (Vreme odgovora)	Korisnik može da izabere između brzog ili normalnog.
Reset Display (Poništi displej)	Izaberite ovu opciju da biste vratili podešavanja displeja na podrazumevanu vrednost.



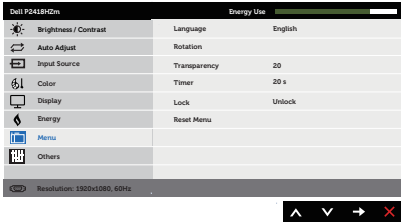

Energy (Energija)	
Power Button LED (LED svetlo dugmeta za napajanje)	Omogućava vam da podesite LED indikator napajanja na On in On Mode (Uključeno u režimu Uključeno) ili Off in On Mode (Isključeno u režimu Uključeno) radi uštede energije.
USB	Omogućava vam da omogućite ili onemogućite funkciju USB-a u režimu pripravnosti monitora. NAPOMENA: USB uključen/isključen u režimu pripravnosti je dostupno samo kada je USB upstream kabla isključen. Ova opcija će biti nedostupna kada je USB upstream kabla uključen.
Reset Energy (Poništi podešavanja energije)	Izaberite ovu opciju da vratite podrazumevana Energy Settings (Podešavanja potrošnje).



	<p>Menu (Meni)</p>	<p>Izaberite ovu opciju da biste izmenili podešavanja OSD-a, kao što su jezici OSD-a, vreme tokom kojeg se meni zadržava na ekranu itd.</p> 
	<p>Language (Jezik)</p>	<p>Opcije jezika postavljaju prikaz menija na ekranu na jedan od osam jezika (engleski, španski, francuski, nemački, portugalski (Brazil), ruski, pojednostavljeni kineski ili japanski).</p>
	<p>Rotation (Rotacija)</p>	<p>Rotira OSD za 90 stepeni u smeru suprotnom od kretanja kazaljki na satu. Meni možete da podesite u skladu s vašom Display Rotation (Rotacijom prikaza).</p>
	<p>Transparency (Transparentnost)</p>	<p>Izaberite ovu opciju da biste promenili transparentnost menija pritiskom na dugmad  i  u rasponu od 0 do 100.</p>
	<p>Timer (Tajmer)</p>	<p>OSD hold time (Vreme zadržavanja OSD-a):podešava dužinu vremena tokom kojeg OSD ostaje aktivan nakon što ste poslednji put pritisnuli dugme.</p> <p>Koristite  ili  da biste podesili klizač u koracima od po 1 sekunde, od 5 do 60 sekundi.</p>
	<p>Lock (Zaključavanje)</p>	<p>Kontroliše korisnički pristup podešavanjima. Kada je odabrano Lock (Zaključavanje), nisu dozvoljena korisnička podešavanja. Sva dugmad su zaključana.</p> <p>NAPOMENA: Kada je OSD zaključan, pritiskom na taster menija direktno prelazite u meni podešavanja OSD-a, sa opcijom "OSD Lock (Zaključavanje OSD-a)" unapred izabranom pri ulasku. Pritisnite i držite taster  u trajanju od 6 sekundi da otključate i dozvolite korisnički pristup svim primenljivim podešavanjima.</p>
	<p>Reset Menu (Poništavanje menija)</p>	<p>Vraća sva podešavanja OSD-a na fabričke unapred podešene vrednosti.</p>





Others (Ostalo)

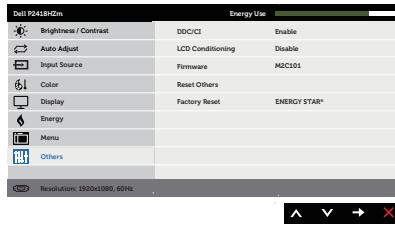

DDC/CI

DDC/CI (Kanal za podatke prikaza/Komandni interfejs) dozvoljava da postavke monitora (osvetljenje, balans boje itd.) podesite koristeći softver na kompjuteru.

Ovu funkciju možete da deaktivirate odabiranjem opcije Deaktiviraj.

Omogućite ovu funkciju za najbolje korisničko iskustvo i optimalne performanse vašeg monitora.

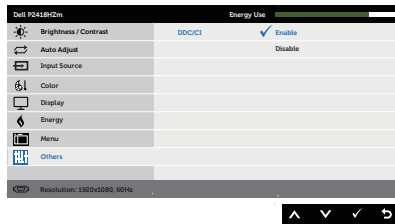

LCD Conditioning (LCD kondicioniranje)

Pomaže u ublažavanju manje ozbiljnih slučajeva zadržavanja slike. U zavisnosti od stepena zadržavanja slike, može biti potrebno određeno vreme za izvršenja programa. Da biste pokrenuli LCD tretiranje, izaberite opciju **Enable (Omogućiti)**.

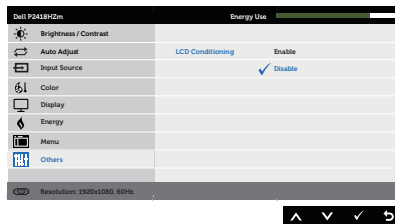

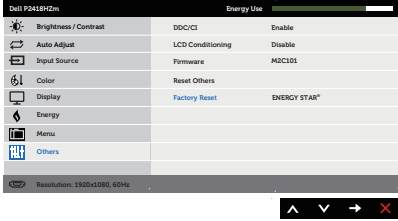
<p>Firmware (Firmver)</p>	<p>Prikažite trenutnu reviziju firmvera za vaš monitor.</p>
<p>Reset Other (Poništi ostalo)</p>	<p>Poništava sva podešavanja u okviru podešavanja menija Others (Ostalo) na fabrički unapred podešene vrednosti.</p>
<p>Factory Reset (Uspostavljanje fabričkih vrednosti)</p>	<p>Vraća sve unapred podešene vrednosti na fabričke podrazumevane vrednosti. To su takođe podešavanja za ENERGY STAR® testove.</p>  <p>The screenshot shows the Dell P2418H OSD menu. The 'Others' menu item is selected, displaying a list of options: 'Reset Others', 'Factory Reset', and 'ENERGY STAR®'. The 'Factory Reset' option is highlighted in blue. The top of the screen shows 'Dell P2418H' and 'Energy Use' with a progress bar. The bottom of the screen shows 'Resolution: 1920x1080, 60Hz' and navigation arrows.</p>

 **NAPOMENA:** Vaš monitor ima ugrađenu funkciju za automatski kalibraciju svetline da bi se nadoknadilo starenje LED-a.



Poruke upozorenja menija na ekranu

Kada podešavate nivo **Brightness (Osvetljenost)** po prvi put, pojavljuje se sledeća poruka:

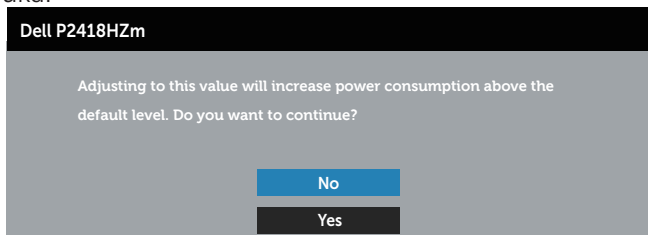

NAPOMENA: Ako izaberete **Yes (Da)**, poruka se neće pojaviti sledeći put kada budete želeli da promenite podešavanje osvetljenosti.

Kada je **USB** podešen na **On in Standby Mode (Uključeno u režimu pripravnosti)** po prvi put, pojavljuje se sledeća poruka:

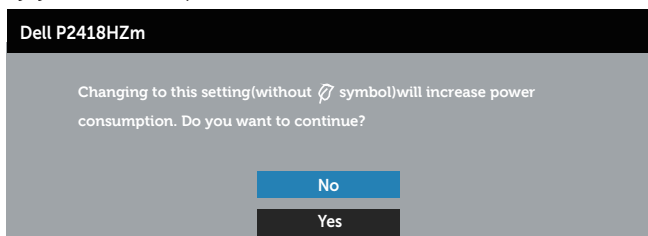

NAPOMENA: Ako izaberete **Yes (Da)**, poruka se neće pojaviti sledeći put kada budete želeli da promenite podešavanje USB-a.

Kada je omogućena funkcija **Dynamic Contrast (Dinamički kontrast)** (u ovim unapred podešenim režimima: **Game (Igra)** ili **Movie (Film)**), ručno podešavanje svetline je onemogućeno.

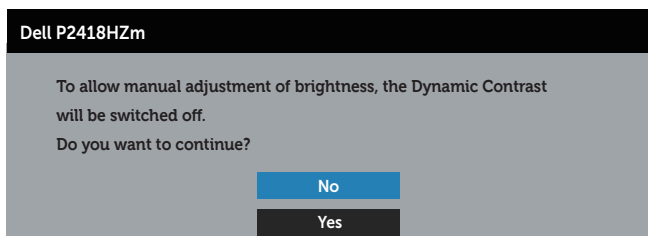

Kada monitor ne podržava određeni režim rezolucije, prikazaće se sledeća poruka:



Dell P2418HZm

The current input timing is not supported by the monitor display.

Please change your input timing to **1920x1080, 60Hz** or any other monitor listed timing as per the monitor specifications.



Ovo znači da monitor nije moguće sinhronizovati sa signalom koji dobija sa računara. Pogledajte [Specifikacije monitora](#) za raspone horizontalne i vertikalne frekvencije koje podržava ovaj monitor. Preporučeni režim je 1920 x 1080.

Pre nego što se onemoguću funkcija **DDC/CI**, prikazaće se sledeća poruka:

Dell P2418HZm

The function of adjusting display setting using PC application will be disabled.

Do you wish to disable DDC/CI function?

No

Yes

Kada monitor pređe u **Standby Mode (Režim pripravnosti)**, pojavljuje se sledeća poruka:

Dell P2418HZm

Going into Standby Mode...



Ako pritisnete bilo koje dugme izuzev dugmeta za napajanje, pojaviće se sledeća poruka u zavisnosti od odabranog ulaza:

Dell P2418HZm

? No VGA signal from your device.

Press any key on the keyboard or move the mouse to wake it up.

If there is no display, press the monitor button again to select the correct input source.

Ako VGA, HDMI ili DP kabl nisu povezani, pojaviće se pokretni dijalog kao što je prikazano u nastavku. Monitor će ući u Standby Mode (Režim za uštedu energije) nakon 4 minuta ako se ostavi u ovom stanju.



Dell P2418HZm

 ? No VGA Cable

The display will go into Standby Mode in 4 minutes.



www.dell.com/support/monitors

ili

Dell P2418HZm

 ? No HDMI Cable

The display will go into Standby Mode in 4 minutes.



www.dell.com/support/monitors

ili

Dell P2418HZm

 ? No DP Cable

The display will go into Standby Mode in 4 minutes.



www.dell.com/support/monitors

Pogledajte [Rešavanje problema](#) za više informacija.



Podešavanje monitora

Podešavanje maksimalne rezolucije

Da biste podesili maksimalnu rezoluciju za monitor:

U operativnim sistemima Windows® 7, Windows® 8 i Windows® 8.1:

1. Za Windows 8 i Windows 8.1, izaberite pločicu Radna površina da biste prebacili na klasičnu radnu površinu.
2. Kliknite desnim tasterom na radnu površinu i kliknite na opciju **Rezolucija ekrana**.
3. Kliknite na padajuću listu Screen Resolution (Rezolucija ekrana) i izaberite **1920 x 1080**
4. Kliknite na dugme **OK**.

U operativnom sistemu Windows® 10:

1. Kliknite desnim tasterom na radnu površinu i kliknite na opciju **Podešavanja ekrana**.
2. Kliknite na dugme **Napredna podešavanja ekrana**.
3. Kliknite na padajući spisak za **Rezoluciju** i odaberite **1920 x 1080**.
4. Kliknite na dugme **Primeni**.

Ako ne vidite 1920 x 1080) kao opciju, možda ćete morati da ažurirate upravljački program za grafičku karticu. U zavisnosti od vašeg računara, dovršite jedan od sledećih postupaka:

Ako imate Dell desktop ili prenosivi računar:

- Idite na www.dell.com/support, unesite servisnu oznaku vašeg računara i preuzmite najnoviji upravljački program za vašu grafičku karticu.

Ako koristite računar koji nije proizvela kompanija Dell (prenosivi ili desktop):

- Idite na lokaciju za podršku vašeg računara i preuzmite najnoviji upravljački program za grafičku karticu.
- Idite na veb lokaciju vaše grafičke kartice i preuzmite najnoviji upravljački program za grafičku karticu.



Upotreba nagiba, okretanja i vertikalnog izvlačenja

NAPOMENA: Ovo važi za monitor sa postoljem. Kada se kupi bilo koje drugo postolje, pogledajte vodič za podešavanje odgovarajućeg postolja za informacije o podešavanju.

Nagib, okretanje

Kada je postolje povezano s monitorom, možete da nagnete ili okrenete monitor za postizanje najudobnijeg ugla gledanja.

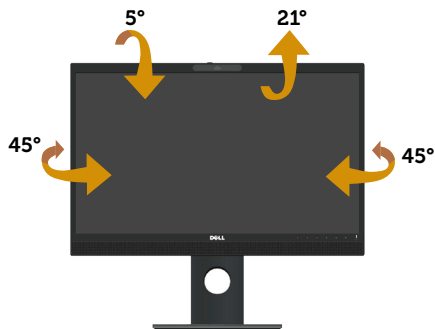

NAPOMENA: Postolje je odvojeno prilikom otpreme monitora iz fabrike.

Vertikalno izvlačenje

NAPOMENA: Postolje se vertikalno izvlači do najviše 125 mm. Slika u nastavku ilustruje način na koji se postolje vertikalno izvlači.



Rotiranje monitora

Pre nego što rotirate monitor, vaš monitor treba da bude vertikalno izvučen u potpunosti (**Vertikalno izvlačenje**) i u potpunosti nagnut nagore da bi se izbeglo udaranje donje ivice monitora.

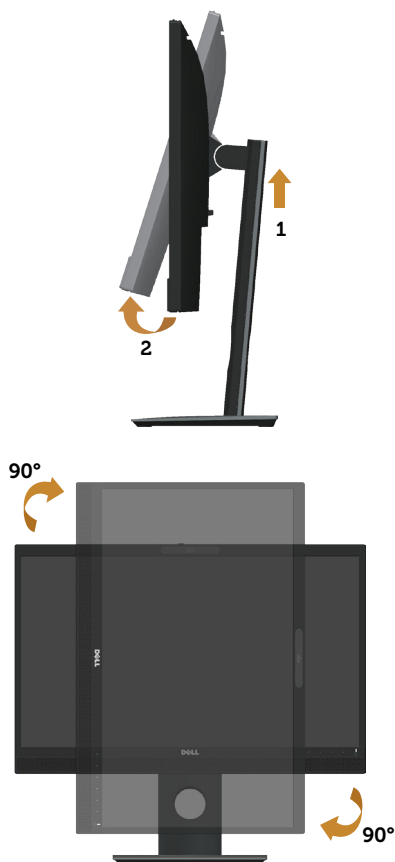

NAPOMENA: Da biste koristili funkciju rotacije ekrana (položeni i uspravni pogled) na vašem Dell računaru, potreban vam je upravljački program za grafičku karticu koji nije isporučen zajedno sa ovim monitorom. Da biste preuzeli upravljački program za grafičku karticu, idite na www.dell.com/support i pogledajte odeljak **Preuzimanje za Upravljački programi za grafičku karticu** za najnovija ažuriranja upravljačkog programa.

NAPOMENA: Kada se nalazite u režimu uspravnog pogleda, može doći do degradacije performansi u grafički zahtevnim aplikacijama (3D igre i slično).



Prilagođavanje podešavanja prikaza rotacije vašeg sistema

Nakon što rotirate monitor, potrebno je da završite dolenađeni postupak da biste prilagodili podešavanja prikaza rotacije vašeg sistema.

 **NAPOMENA:** Ako koristite monitor s računarnom koji nije proizvela kompanija Dell, potrebno je da odete na veb lokaciju upravljačkog programa grafičke kartice ili veb lokaciju proizvođača vašeg računara za informacije o rotiranju „sadržaja“ na vašem ekranu.

Za prilagođavanje podešavanja prikaza rotacije:

1. Kliknite desnim tasterom na radnu površinu i kliknite na opciju **Properties (Svojstva)**.
2. Izaberite karticu **Settings (Podešavanja)** i kliknite na **Advanced (Napredno)**.
3. Ako imate ATI grafičku karticu, izaberite karticu **Rotation (Rotacija)** i podesite željenu rotaciju.
4. Ako imate nVidia grafičku karticu, kliknite na karticu **nVidia**, u koloni na levoj strani i izaberite opciju **NVRotate** i zatim izaberite željenu rotaciju.
5. Ako imate Intel® grafičku karticu, izaberite karticu **Intel graphics**, kliknite na **Graphic Properties (Svojstva grafičke kartice)**, izaberite karticu **Rotation (Rotacija)** i zatim podesite željenu rotaciju.

 **NAPOMENA:** Ako ne možete da nađete opciju rotacije ili ako ona ne radi pravilno, idite na lokaciju www.dell.com/support i preuzmite najnoviji upravljački program za vašu grafičku karticu.

Rad sa zatvaračem veb kamere

Pomeranje zatvarača nalevo: Otkrivanje veb kamere.

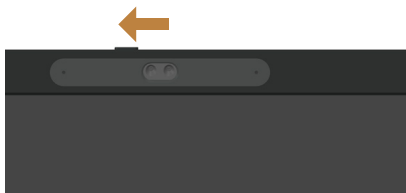

Pomeranje zatvarača nadesno: Pokrivanje veb kamere.

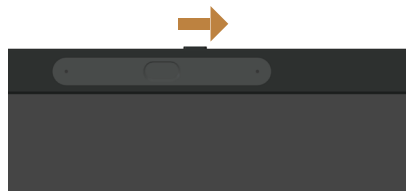

Instalacija upravljačkog programa za IR kameru monitora

Upravljački program za IR kameru je dostupan za preuzimanje sa lokacije Dell.com/P2418HZm.

Pronađite odeljak Upravljački programi i preuzimanja da biste preuzeli datoteku upravljačkog programa, raspakujte datoteku i zatim kliknite dvaput na „setup.exe“ da biste instalirali upravljački program.

Direktno će se prebaciti u interfejs za instalaciju Realtek PC kamere. Sačekajte da se automatski izvrši program za instalaciju.

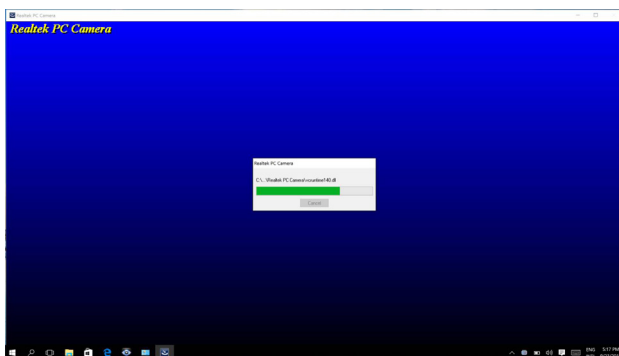

Kada se instalacija završi, ponovo pokrenite računar.

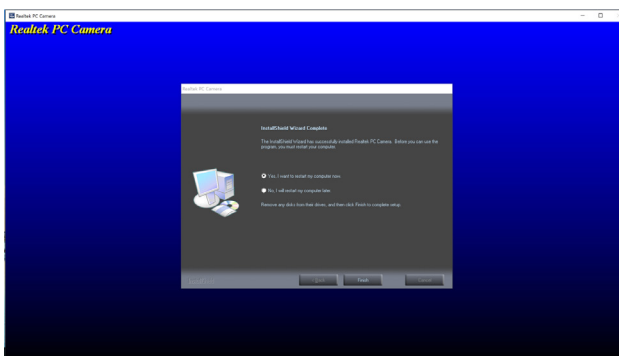

Podešavanje funkcije Windows Hello

U operativnom sistemu Windows® 10:

Kliknite na Windows start meni i kliknite na **Settings (Podešavanja)**.

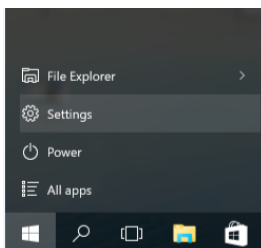

Kliknite na **Accounts (Nalozi)**.

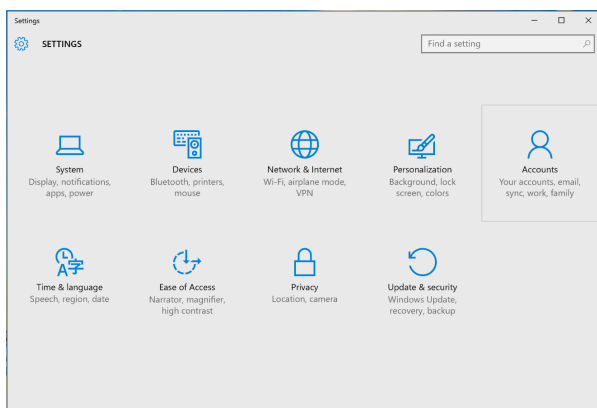

Kliknite na **Sign-in options (Opcije prijave)**. Morate da podesite PIN kod pre nego što možete da se registrujete za funkciju Windows Hello.



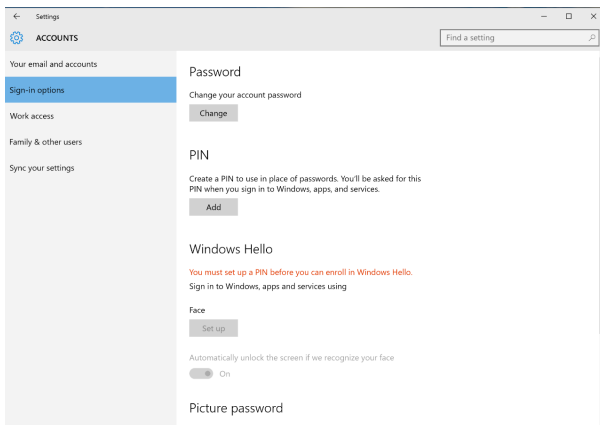

Kliknite na **Add (Dodaj)** u okviru unosa **PIN** koda za **Set up a PIN (Podešavanje PIN koda)**. Enter New PIN (Unesite novi PIN kod) i Confirm PIN (Potvrdite PIN kod), a zatim kliknite na **OK**.

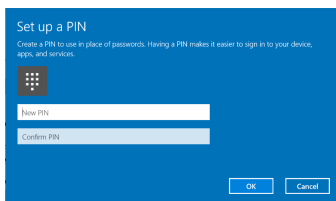

Kada to završite, otključaće se opcije za podešavanje funkcije Windows Hello. Kliknite na **Set up (Podesi)** u okviru funkcije **Windows Hello**, otvorite **Windows Hello setup (Podešavanje funkcije Windows Hello)**.



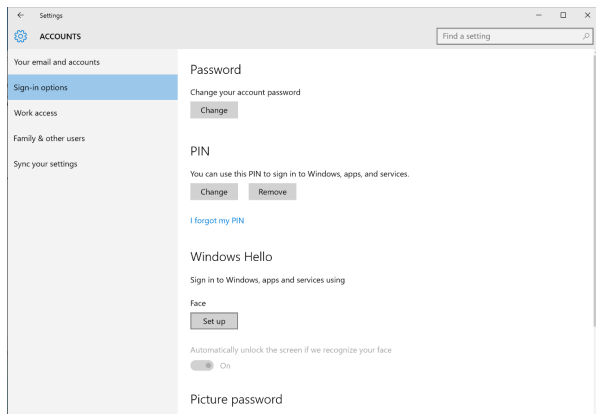

Prikazuje se sledeća poruka, kliknite na **Get started (Prvi koraci)**.

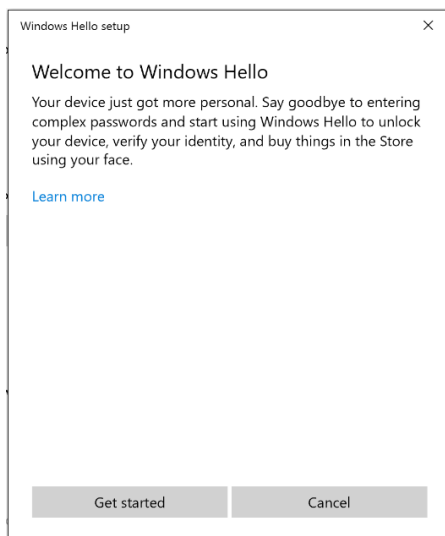

Nastavite da gledate direktno u ekran i zauzmite položaj tako da vam lice bude u centru okvira koji se prikazuje na ekranu. Veb kamera će tada registrovati vaše lice.



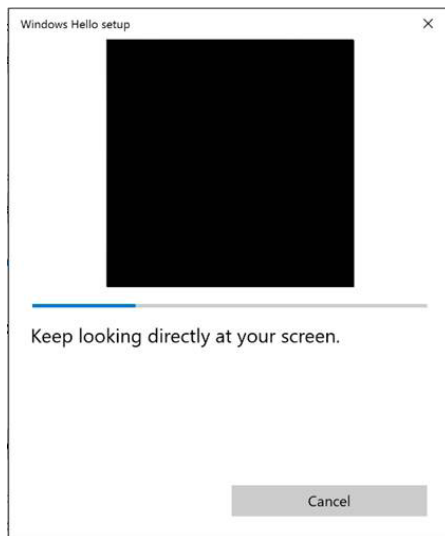

Kada se prikaže sledeća poruka, kliknite na **Close (Zatvori)** da biste izašli iz **Windows Hello setup (Podešavanje funkcije Windows Hello)**.

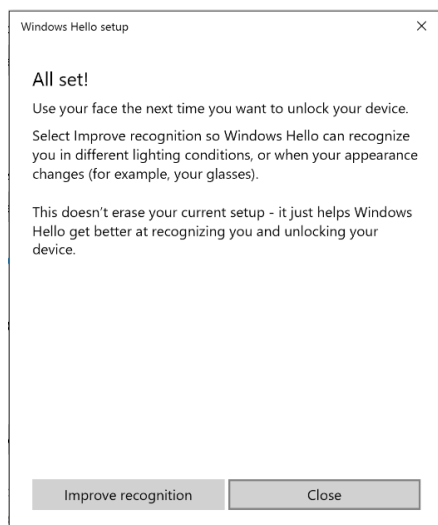

Kada završite podešavanje, imate još jednu opciju da biste poboljšali prepoznavanje. Ako je potrebno, kliknite na **Improve recognition (Poboljšaj prepoznavanje)**.



Podešavanje veb kamere monitora kao podrazumevanog podešavanja

Kada koristite notebook računar sa ugrađenom kamerom za povezivanje sa ovim monitorom, u interfejsu upravljača uređajima možete da pronađete ugrađenu veb kameru i veb kameru monitora. One su obično u omogućenom statusu, a podrazumevano podešavanje je upotreba ugrađene kamere notebook računara.

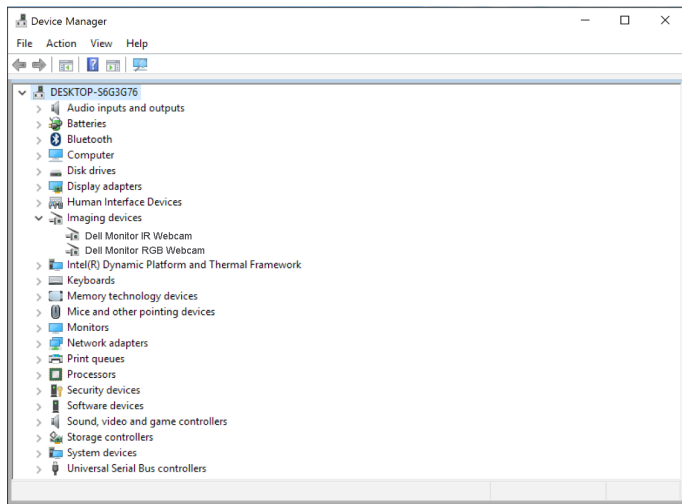

Ako želite da podesite veb kameru monitora kao podrazumevano podešavanje, potrebno je da onemogućite ugrađenu kameru notebook računara. Da biste identifikovali i onemogućili ugrađenu veb kameru notebook računara, sledite uputstva u nastavku:

Kliknite desnim tasterom na **Dell Monitor IR Webcam** i kliknite na **Properties (Svojstva)** da biste otvorili **Dell Monitor IR Webcam Properties**.



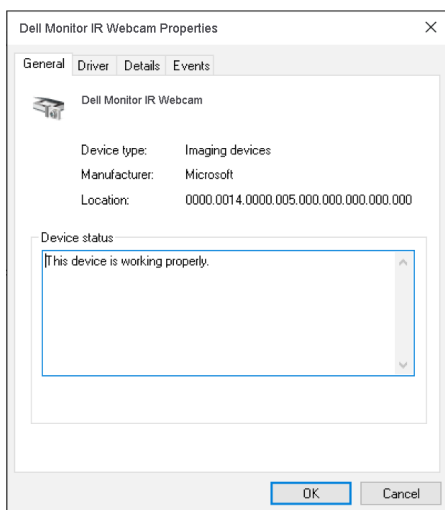
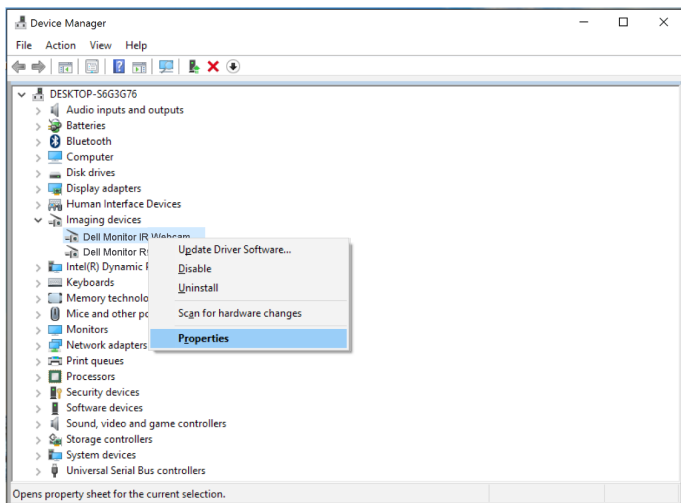

Kliknite na **Details (Detalji) > Property (Svojstvo)** i odaberite **Hardware Ids (ID-ovi hardvera)**.



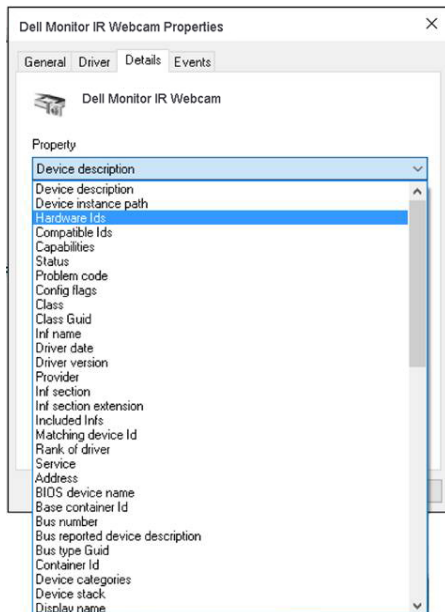

Value (Vrednost) će prikazati detaljne ID-ove hardvera integrisane veb kamere. ID-ovi hardvera ugrađene veb kamere notebook računara i veb kamere monitora se razlikuju. Za P2418HZm ID-ovi hardvera veb kamere monitora se prikazuju na sledeći način:

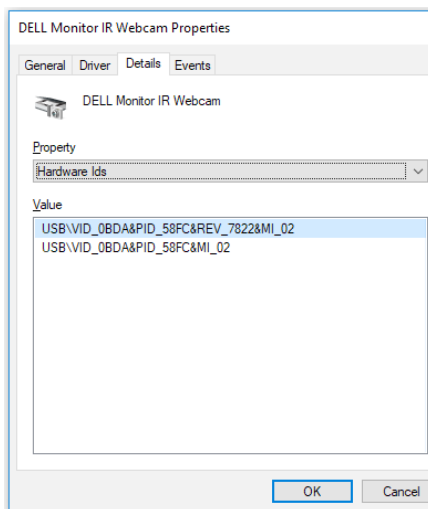

Kliknite desnim tasterom na **Dell Monitor IR Webcam** koja ima različite ID-ove hardvera od veb kamere P2418HZm monitora i zatim kliknite na **Disable (Onemogućiti)**.

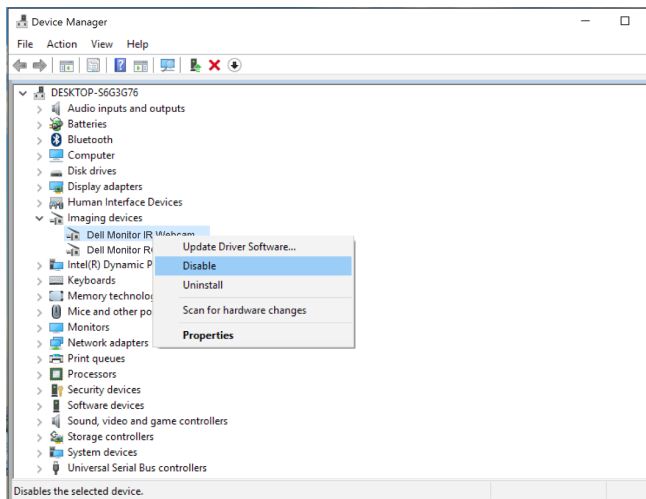

Prikazuje se sledeća poruka:

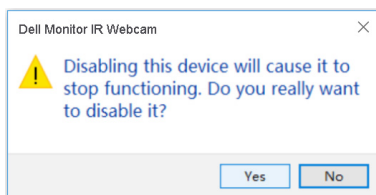

Kliknite na **Yes (Da)**. Veb kamera notebook računara je sada onemogućena, a veb kamera monitora će se koristiti kao podrazumevano podešavanje. Ponovo pokrenite notebook računar.



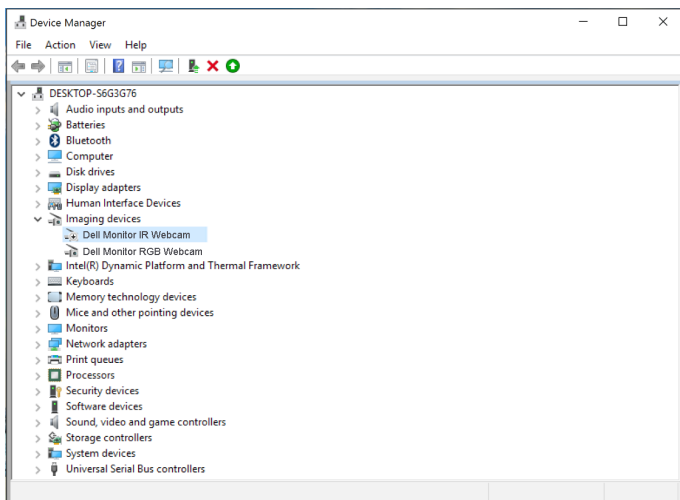

Podešavanje zvučnika monitora kao podrazumevanog podešavanja

Kada je vaš računar povezan s više zvučnika i ako želite da podesite zvučnik monitora kao podrazumevano podešavanje, sledite uputstva u nastavku:

Kliknite desnim tasterom na **Volume (Jačina zvuka)** u oblasti obaveštenja Windows trake zadataka.



Kliknite na **Playback devices (Uređaji za reprodukciju)** i otvorite interfejs za podešavanje opcije **Sound (Zvuk)**.

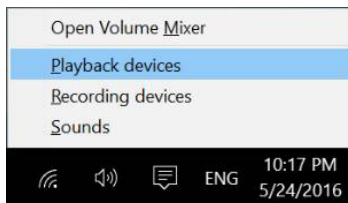

Ako je monitor povezan sa računarem samo pomoću HDMI ili DP kabla, samo jedan zvučnik s nazivom **DELL P2418Hzm** sa monitora će biti prikazan u interfejsu za podešavanje opcije **Sound (Zvuk)**.



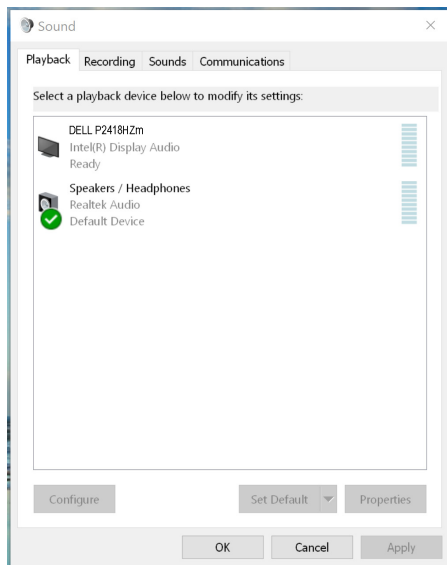

Kliknite na **DELL P2418HZm**, a zatim kliknite na **Set Default (Podesi podrazumevano)**, zvučnik monitora će se koristiti kao podrazumevano podešavanje.

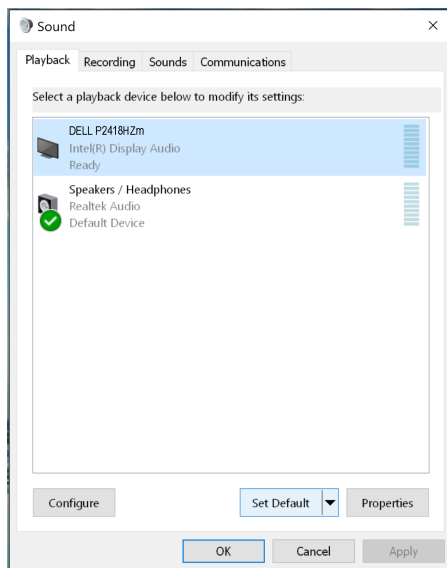

Kliknite na **OK** da biste izašli iz podešavanje opcije **Sound (Zvuk)**.



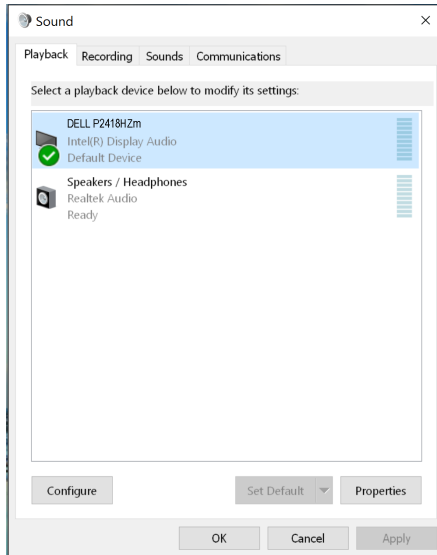

Ako je monitor povezan s računarom i pomoću USB kabla i HDMI ili DP kabla, dva zvučnika s nazivom **DELL P2418HZm** i **P2418HZm** sa monitora biće prikazani u interfejsu za podešavanje opcije **Sound (Zvuk)**. Razlika između **DELL P2418HZm** i **P2418HZm** je samo drugi izvor signala. Možete da postavite bilo koji kao podrazumevani, a zvučnik monitora će se koristiti kao podrazumevano podešavanje.

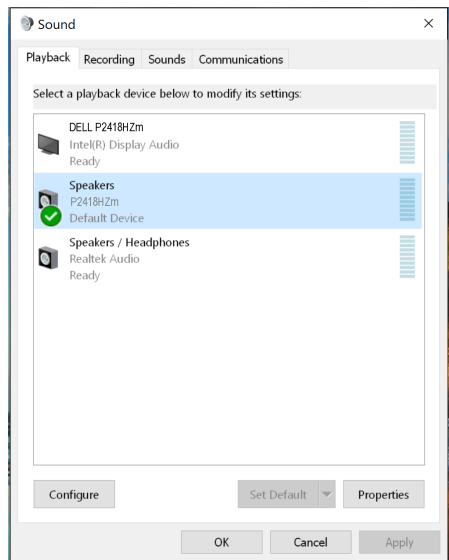
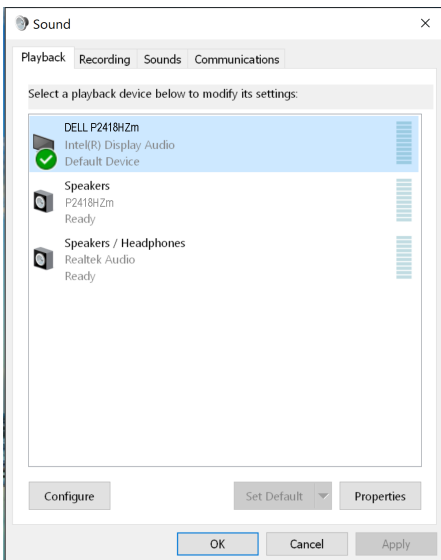

Rešavanje problema

⚠ UPOZORENJE: Pre nego što počnete bilo koji postupak u ovom odeljku, pratite [Bezbednosna uputstva](#).

Samostalni test

Vaš monitor ima funkciju samostalnog testiranja koja vam omogućava da proverite da li monitor pravilno funkcioniše. Ako su vaš monitor i računar pravilno povezani, ali ekran monitora ostaje zatamnjen, pokrenite samostalni test monitora izvođenjem sledećih koraka:

1. Isključite i računar i monitor.
2. Isključite sve video kablove iz monitora. Na ovaj način, računar ne mora da bude uključen.
3. Uključite monitor.

Ako monitor pravilno radi, otkriće da nema signala i prikazaće se jedna od sledećih poruka. Kada se nalazi u režimu samostalnog testiranja, LED indikator napajanja ostaje bele boje.

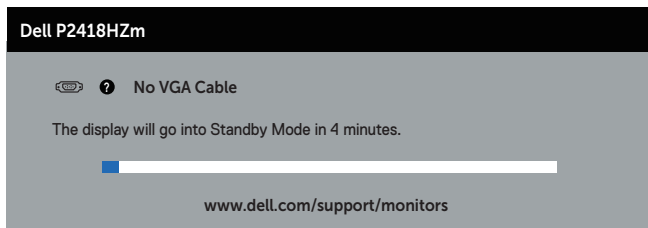

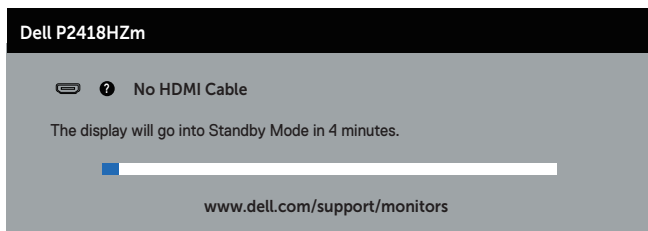

ili



ili

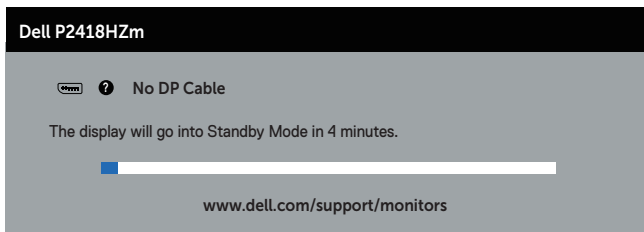



 **NAPOMENA:** Ovaj okvir se pojavljuje tokom normalnog rada sistema ako je video kabla isključen ili oštećen.

4. Isključite monitor i ponovo povežite video kabla; zatim uključite i računar i monitor.

Ako monitor i dalje ostane zatamnjen nakon što ste povezali kablove, proverite vaš video kontroler i računar.



Ugrađena dijagnostika

Vaš monitor ima ugrađen dijagnostički alat koji vam pomaže da odredite da li je bilo koja nepravilnost ekrana na koju naiđete deo problema s vašim monitorom ili s vašim računarom i video karticom.

 **NAPOMENA:** Ugrađenu dijagnostiku možete da izvršite samo kada je video kabl isključen, a monitor se nalazi u režimu *samostalni test*.

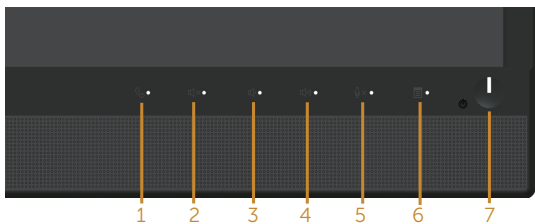

Da biste izvršili ugrađenu dijagnostiku:

1. Proverite da li je ekran čist (da nema čestica prašine na površini ekrana).
2. Isključite video kabl sa zadnjeg dela računara ili monitora. Monitor zatim prelazi u režim samostalnog testiranja.
3. Pritisnite i držite **Dugme 3** na prednjem panelu istovremeno tokom 5 sekundi. Prikazuje se sivi ekran.
4. Pažljivo proverite da li postoje nepravilnosti na ekranu.
5. Ponovo pritisnite **dugme 3** na prednjem panelu. Boja ekrana se menja u crvenu.
6. Proverite da li na ekranu postoji neka nepravilnost.
7. Ponovite korake 5 i 6 da biste proverili displej sa zelenim, plavim, crnim i belim ekranima i ekranom sa tekstom.

Test je završen kada se pojavi ekran sa tekstom. Da biste izašli, ponovo pritisnite **dugme 3**.

Ako ne otkrijete bilo koju nepravilnost na ekranu koristeći ugrađeni dijagnostički alat, to znači da monitor pravilno radi. Proverite video karticu i računar.



Uobičajeni problemi

Sledeća tabela sadrži opšte informacije o uobičajenim problemima monitora na koje možete da naiđete, kao i moguća rešenja:

Najčešći simptomi	Moguća rešenja
Nema video signala/ LED indikator napajanja je isključen	<ul style="list-style-type: none">• Proverite da li je video kabla povezan s monitorom i da li je računar pravilno povezan i učvršćen.• Uverite se da strujna utičnica pravilno radi koristeći neku drugu električnu opremu.• Uverite se da je izabran pravilan izvor ulaza preko menija Input source (Izvor ulaza).
Nema video signala/ LED indikator napajanja je uključen	<ul style="list-style-type: none">• Povećajte kontrole svetline i kontrasta koristeći OSD.• Izvršite funkciju samostalne provere monitora.• Proverite da li na konektoru video kabla postoje savijeni ili polomljeni pinovi.• Izvršite ugrađenu dijagnostiku.• Uverite se da je izabran pravilan izvor ulaza preko menija Input source (Izvor ulaza).
Slab fokus	<ul style="list-style-type: none">• Uklonite produžne video kablove.• Vratite monitor na fabrička podešavanja (Factory Reset (uspostavljanje fabričkih vrednosti)).• Promenite video rezoluciju na pravilan odnos visina/širina.
Video se tresere/trepere	<ul style="list-style-type: none">• Vratite monitor na fabrička podešavanja (Factory Reset (uspostavljanje fabričkih vrednosti)).• Proverite faktore u okruženju.• Premestite monitor i testirajte ga u drugoj sobi.
Pikseli nedostaju.	<ul style="list-style-type: none">• Isključite i uključite monitor.• Piksel koji je trajno isključen je fabrička greška koja se može dogoditi kod LCD tehnologije.• Za više informacija o kvalitetu Dell monitora i politici u vezi piksela pogledajte Dell veb lokaciju za podršku na www.dell.com/support/monitors.
Zaglavljeni pikseli	<ul style="list-style-type: none">• Isključite i uključite monitor.• Piksel koji je trajno isključen je fabrička greška koja se može dogoditi kod LCD tehnologije.• Za više informacija o kvalitetu Dell monitora i politici u vezi piksela pogledajte Dell veb lokaciju za podršku na www.dell.com/support/monitors.
Problemi sa svetlinom	<ul style="list-style-type: none">• Vratite monitor na fabrička podešavanja (Factory Reset (uspostavljanje fabričkih vrednosti)).• Podesite kontrole svetline i kontrasta preko OSD-a.



Geometrijska distorzija	<ul style="list-style-type: none"> • Vratite monitor na fabrička podešavanja (Factory Reset (uspostavljanje fabričkih vrednosti)). • Podesite horizontalne i vertikalne kontrole preko OSD-a.
Horizontalne/vertikalne linije	<ul style="list-style-type: none"> • Vratite monitor na fabrička podešavanja (Factory Reset (uspostavljanje fabričkih vrednosti)). • Izvršite funkciju samostalnog testa monitora i odredite da li su ove linije takođe u režimu samostalnog testiranja. • Proverite da li na konektoru video kabla postoje savijeni ili polomljeni pinovi. • Izvršite ugrađenu dijagnostiku.
Problemi sinhronizacije	<ul style="list-style-type: none"> • Vratite monitor na fabrička podešavanja (Factory Reset (uspostavljanje fabričkih vrednosti)). • Izvršite funkciju samostalnog testa monitora i odredite da li se nepravilna slika pojavljuje u režimu samostalnog testiranja. • Proverite da li na konektoru video kabla postoje savijeni ili polomljeni pinovi. • Ponovo pokrenite računar u <i>bezbednom režimu</i>.
Problemi u vezi bezbednosti	<ul style="list-style-type: none"> • Nemojte vršiti korake za rešavanje problema. • Odmah kontaktirajte kompaniju Dell.
Povremeni problemi	<ul style="list-style-type: none"> • Proverite da li je video kabla povezan s monitorom i da li je računar pravilno povezan i učvršćen. • Vratite monitor na fabrička podešavanja (Factory Reset (uspostavljanje fabričkih vrednosti)). • Izvršite funkciju samostalnog testa monitora i odredite da li se povremeni problem dešava u režimu samostalnog testiranja.
Boja nedostaje	<ul style="list-style-type: none"> • Izvršite funkciju samostalne provere monitora. • Proverite da li je video kabla povezan s monitorom i da li je računar pravilno povezan i učvršćen. • Proverite da li na konektoru video kabla postoje savijeni ili polomljeni pinovi.
Pogrešna boja	<ul style="list-style-type: none"> • Promenite Color Setting Mode (Režim podešavanja boje) u opciji Color Settings (Podešavanje boje) menija na ekranu u Graphics (Grafika) ili Video u zavisnosti od aplikacije. • Pokušajte s različitim Preset Modes (Unapred podešenim režimima) na OSD-u podešavanja Color (Boje). Podesite vrednost R/G/B u Custom Color (Prilagođena boja) u OSD-u podešavanja Color (Boje). • Promenite Input Color Format (Format ulazne boje) na RGB ili YPbPr na OSD-u podešavanja Color (Boje). • Izvršite ugrađenu dijagnostiku.
Zadržavanje slike zbog statičke slike kao je ostala na monitoru previše dugog zadržavanja	<ul style="list-style-type: none"> • Podesite ekran da se isključi posle nekoliko minuta neaktivnosti ekrana. Ovo se može podesiti u Windows Power Options (Opcijama napajanja) ili Mac Energy Saver-u. • U suprotnom, možete da koristite čuvar ekrana koji se dinamički menja.



-
- Dupliranje ili prebačaj videa
- Promenite **Response Time (Vreme odziva)** u OSD-u **Display (Displej)** na **Fast (Brzo)** ili **Normal (Normalno)** u zavisnosti od vaše aplikacije i upotrebe.
-

Problemi specifični za proizvod

Specifični simptomi	Moguća rešenja
Slika ekrana je premala	<ul style="list-style-type: none">• Proverite podešavanje Aspect Ratio (Odnos visina/širina) u OSD-u Podešavanja Display (Displeja).• Vratite monitor na fabrička podešavanja (Factory Reset (uspostavljanje fabričkih vrednosti)).
Nije moguće podesiti monitor pomoću dugmadi na panelu sa strane	<ul style="list-style-type: none">• Isključite monitor, izvucite strujni kabl, ponovo ga uključite, a zatim uključite monitor.• Proverite da li je meni OSD-a zaključan. Ako jeste, pritisnite dugme iznad dugmeta za napajanje i držite 6 sekundi da biste otključali. (Za više informacija pogledajte Lock (Zaključavanje)).
Nema ulaznog signala kada se pritisnu kontrole korisnika	<ul style="list-style-type: none">• Proverite izvor signala. Uverite se da računar nije u režimu pripravnosti ili spavanja tako što ćete pomeriti miša ili pritisnuti bilo koji taster na tastaturi.• Proverite da li je video kabla pravilno uključen. Isključite video kabla i ponovo ga povežite ako je potrebno.• Ponovo pokrenite računar ili video plejer.
Slika ne ispunjava ceo ekran	<ul style="list-style-type: none">• Zbog različitih video formata (odnosa visina/širina) DVD-ova, monitor može da prikaže na celom ekranu.• Izvršite ugrađenu dijagnostiku.



Problemi specifični za univerzalnu serijsku magistralu (USB)

Specifični simptomi	Moguća rešenja
USB interfejs ne radi	<ul style="list-style-type: none">• Proverite da li je vaš monitor uključen.• Ponovo povežite upstream kabl na vašem računaru.• Ponovo povežite USB periferije (downstream konektor).• Ponovo isključite i zatim uključite monitor.• Ponovo pokrenite računar.• Neki USB uređaji kao što su eksterni prenosivi hard disk zahtevaju višu električnu struju; povežite taj uređaj direktno na računarski sistem.
Interfejs Super Speed USB 3.0 je spor	<ul style="list-style-type: none">• Proverite da li vaš računar podržava USB 3.0.• Neki računari imaju USB 3.0, USB 2.0, i USB 1.1 portove. Proverite da se koristi korektan USB port.• Proverite da se koristi korektan USB port.• Ponovo povežite upstream kabl na vašem računaru.• Ponovo povežite USB periferije (downstream konektor).• Ponovo pokrenite računar.
Bežične USB periferije prestaju da rade kada se uključi USB 3.0 uređaj	<ul style="list-style-type: none">• Povećajte udaljenost između USB 3.0 periferija i bežičnog USB prijemnika.• Postavite vaš bežični USB prijemnik što je bliže moguće USB periferijama.• Koristite USB produžni kabl da biste pozicionirali USB prijemnik što je dalje moguće od USB 3.0 porta.

Problemi specifični za Microsoft® Skype for Business®

Specifični simptomi	Moguća rešenja
Dugme Hook (Slušalica) ne radi	<ul style="list-style-type: none">• Proverite da li je monitor povezan s računarom ili notebook računarom pomoću USB upstream kabla.• Proverite da li ste se prijavili u softver Skype for Business.
Veb kamera nije otkrivena	<ul style="list-style-type: none">• Proverite da li je monitor povezan s računarom ili notebook računarom pomoću USB upstream kabla.• Ponovo povežite USB upstream kabl s računarom ili notebook računarom.



Dugme Mute (Privremeno isključi zvuk) ne radi	<ul style="list-style-type: none"> • Proverite da li je monitor povezan s računarom ili notebook računarom pomoću USB upstream kabla. • Ponovo povežite USB upstream kabl s računarom ili notebook računarom.
Ne čuje se zvuk iz zvučnika	<ul style="list-style-type: none"> • Proverite da li ste podesili podrazumevani uređaj za reprodukciju kao „DELL P2418HZm“ u vašem sistemu. • Isključite monitor, izvucite strujni kabl monitora i ponovo ga povežite i potom uključite monitor. • Vratite monitor na Factory Settings (fabrička podešavanja).
Bežični miš ne radi ili kasni	<ul style="list-style-type: none"> • Povećajte udaljenost između USB 3.0 periferija i bežičnog USB prijemnika. • Postavite vaš bežični USB prijemnik što je bliže moguće bežičnom mišu. • Koristite USB produžni kabl da biste pozicionirali USB prijemnik što je dalje moguće od USB 3.0 porta.



Dodatak

UPOZORENJE: Bezbednosna uputstva

 **UPOZORENJE:** Upotreba kontrola, podešavanja ili postupaka izuzev onih koji su navedeni u vašoj dokumentaciji može prouzrokovati izlaganje strujnom udaru, opasnostima od električne struje i/ili mehaničkim opasnostima.

Za informacije o bezbednosnim uputstvima pogledajte *Bezbednosne, ekološke i regulatorne informacije (SERI)*.

FCC obaveštenja (samo za SAD) i druge regulatorne informacije

Za FCC obaveštenja i druge regulatorne informacije pogledajte veb lokaciju regulatorne usklađenosti koja se nalazi na www.dell.com/regulatory_compliance.

Kontaktiranje kompanije Dell

Da biste kontaktirali kompaniju Dell za prodaju, tehničku pomoć ili probleme u vezi sa korisničkim servisom:

1. Idite na www.dell.com/contactdell.
2. Potvrdite svoju zemlju ili oblast u padajućoj listi **Izaberite zemlju/oblast** na dnu stranice.
3. Izaberite odgovarajuću uslugu ili vezu podrške na osnovu vašeg zahteva ili izaberite metod za kontaktiranje kompanije Dell koji vam najviše odgovara. Kompanija Dell obezbeđuje više opcija za podršku i servisiranje na mreži i putem telefona. Dostupnost se razlikuje od države i proizvoda i neke usluge možda neće biti dostupne u vašem području.

 **NAPOMENA:** Ako nemate aktivnu internet vezu, možete da pronađete kontakt informacije na vašoj fakturi od kupovine, ambalaži, računu ili u Dell katalogu proizvoda.

Baza podataka EU o oznakama energetske efikasnosti i list sa informacijama o proizvodu

P2418HZm: <https://eprel.ec.europa.eu/qr/344926>

