

Dell P2418HZm

사용 설명서

모니터 모델: P2418HZm
규제 준수 모델: P2418HZc



- 참고 : 참고는 컴퓨터를 더 잘 사용하는 데 도움이 되는 중요한 정보를 나타냅니다.
- △ 주의 : 주의는 지침을 따르지 않을 경우 하드웨어가 손상되거나 데이터가 소실될 수 있음을 나타냅니다.
- ⚠ 경고 : 경고는 물적 손해 , 신체 상해 또는 사망 가능성이 있음을 나타냅니다.

Copyright © 2018–2020 Dell Inc. 또는 자회사. 모든 권리는 당사가 보유합니다. Dell, EMC 및 기타 상표는 Dell Inc. 또는 자회사의 상표입니다. 기타 상표는 해당 소유자의 상표입니다.

2020 – 11

Rev. A03

목차

모니터 정보	5
포장 내용물	5
제품의 특징점	7
부품과 조절 버튼 식별하기	8
모니터 규격	12
범용 직렬 버스 (USB) 인터페이스	22
플러그 앤 플레이 기능	25
LCD 모니터 화질 및 픽셀 지침	25
유지보수 지침	25
모니터 설치하기	26
스탠드 부착하기	26
모니터 연결하기	28
케이블 정리하기	30
모니터 스탠드 분리하기	31
벽걸이 (옵션)	32
모니터 조작하기	33
모니터 켜기	33



전면 패널의 조절 버튼 사용하기	33
OSD 메뉴 사용하기	37
모니터 설치하기	50
기울기 조절, 좌우 각도 조절 및 수직 방향 길이 연장 기능 사용하기 .. 51	
웹캠 커버 셔터 조작하기	53
모니터 IR 카메라 드라이버 설치하기	54
Windows Hello 설정하기	55
모니터 웹캠을 기본 웹캠으로 설정하기	58
모니터 스피커를 기본 스피커로 설정하기	61

문제 해결 65

자가 검사	65
내장형 진단 도구	67
일반적 문제	68
제품 고유의 문제	70
범용 직렬 버스 (USB) 인터페이스 이상	71
Microsoft® Skype for Business® 고유의 문제점	71

부록 72

FCC 고지사항 (미국만 해당) 과 기타 규제 정보	72
Dell 에 문의하기	72



모니터 정보

포장 내용물

모니터는 아래 그림에 표시된 구성 품목과 함께 제공됩니다. 모든 구성 품목을 받았는지 확인한 후 [Dell 에 문의하기](#) 빠진 품목이 있을 경우.

 **참고:** 일부 항목은 옵션일 수 있으며 모니터와 함께 제공되지 않을 수 있습니다. 일부 기능 또는 매체는 특정 국가에서는 제공되지 않을 수 있습니다.

	모니터
	스탠드 라이저
	스탠드 받침대
	전원 케이블 (국가별로 다름)



	<p>VGA 케이블</p>
	<p>DP 케이블</p>
	<p>USB 3.0 업스트림 케이블 (모니타의 USB 포트 활성화)</p>
<div data-bbox="154 719 404 874"> <p>Safety and Regulatory Information</p> <p>Read the safety and regulatory information for your Dell product. This information is located in the user manual, the safety manual, and the regulatory information manual. For more information, visit the Dell Support website at www.dell.com/support.</p> <p>For more information, visit the Dell Support website at www.dell.com/support.</p> </div> <div data-bbox="437 715 661 874"> <p>Dell P2419Q (24")</p>  </div>	<ul style="list-style-type: none"> • 간편 설치 설명서 • 안전 및 규제 정보



제품의 특징점

Dell P2418HZm 평판 디스플레이에는 활성 매트릭스, 박막 트랜지스터 (TFT), 액정 디스플레이 (LCD) 및 LED 백라이트가 탑재되어 있습니다. 모니터의 특징점에는 다음 사항이 포함됩니다.

- **P2418HZm:** 60.47 cm(23.8 인치) 가시 영역 디스플레이 (대각선 측정). 1920 x 1080 해상도를 제공하며 좀 더 낮은 해상도의 경우 전체 화면 모드를 지원합니다.
- 사용자 시스템에 의해 지원될 경우 플러그 앤 플레이 기능.
- 상단 베젤에 2MP 풀 HD 이미지 센서와 적외선 카메라와 함께 듀얼 IR LED 가 내장되어 있어서 화질을 높여줍니다.
- 5W 출력의 프론트 파이어링 스피커 2 개가 내장되어 있고 소음을 억제하는 듀얼 마이크 배열 방식 채택으로 최상의 오디오 경험을 제공합니다.
- VGA, HDMI 및 DisplayPort 연결.
- USB 업스트림 포트 1 개와 USB2.0/USB3.0 다운스트림 포트 각각 2 개 (USB3.0 BC1.2 충전 포트를 포함해서) 가 장착되어 있습니다.
- OSD 조정을 통한 간편한 설정과 화면 최적화.
- 보안 케이블 슬롯.
- 기울기 조절, 좌우 각도 조절, 높이 및 회전 조절 기능.
- 탈착식 스탠드와 VESA™ 100 mm 장착 구멍을 이용해 유연한 장착 가능.
- ≤ 0.3W(대기 모드).
- 깜빡임 없는 화면과 청색광 방출을 최소화하는 ComfortView 기능으로 눈의 편안함을 최적화합니다.
- Skype for Business 인증을 받았습니다.
- Windows Hello(Face Authentication) 인증을 받고 Microsoft Cortana 를 지원합니다.

⚠ 경고 : 전원 코드의 플러그가 3 핀으로 부착되어 제공될 경우 코드를 접지된 3 핀 콘센트에 꽂으십시오 . 전원 코드 접지 핀을 , 예를 들어 2 핀 어댑터를 부착해서와 같이 비활성화하면 안 됩니다 . 접지 핀은 중요 안전 기능입니다 .

⚠ 경고 : 건물 설비의 분배 시스템이 정격 120/240V, 20A(최대) 회로 차단기를 제공하는지 확인하십시오 .



부품과 조절 버튼 식별하기

앞면

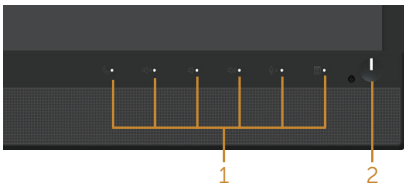
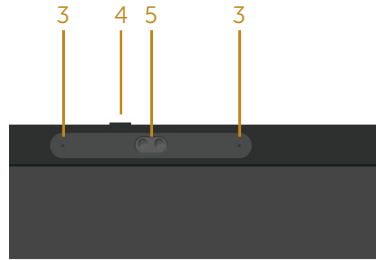

전면 패널 조절 버튼

라벨	설명
1	기능 버튼 (자세한 내용은 모니터 조작하기 를 참조)
2	전원 켜짐 / 꺼짐 버튼 (전원 상태 표시등 포함)
3	마이크
4	웹캠 커버 셔터
5	웹캠 (풀 HD)

 **참고** : 광택이 나는 베젤이 있는 디스플레이의 경우 주변 조명이나 밝은 표면에 빛이 반사될 수 있으므로 이 점을 고려해서 디스플레이를 배치해야 합니다.



뒷면



모니터 스탠드가 장착되지 않은 상태의 뒷면

모니터 스탠드가 장착된 뒷면

라벨	설명	사용
1	VESA 장착 구멍 (100 mm x 100 mm - 부착된 VESA 커버 뒤)	VESA 호환 가능 벽 장착 키트를 사용하는 벽 장착 모니터 (100 mm x 100 mm).
2	규정에 의한 라벨	규정에 의한 승인을 표시합니다.
3	스탠드 분리 버튼	스탠드를 모니터에서 분리합니다.
4	보안 잠금 슬롯	보안 잠금 장치를 사용하여 모니터를 고정합니다 (별도 판매).
5	바코드, 일련 번호 및 서비스 태그 라벨	델에 기술 지원을 요청해야 하는 경우 이 라벨을 참조하십시오.
6	케이블 관리 슬롯	슬롯을 통과시켜 케이블을 구성하는데 사용합니다.



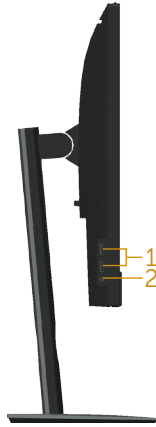

라벨	설명	사용
1	USB 다운스트림 포트 USB 3.0 다운스트림 포트 2 개 (USB3.0 BC1.2 충전 포트 포함)	USB 장치를 연결합니다. 참고 : 이 포트를 사용하려면, USB 케이블 (모니터와 함께 제공됨) 을 USB 업스트림 포트와 컴퓨터에 연결해야 합니다.
2	헤드폰 출력 / 마이크 입력 콤보 잭	헤드셋을 연결하는 데 사용됩니다.



밑면

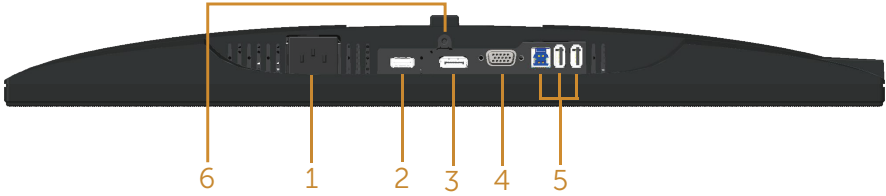

모니터 스탠드를 제외한 밑면

라벨	설명	사용
1	Power 포트	전원 케이블을 연결합니다 .
2	HDMI 포트	HDMI 케이블 (옵션) 을 이용해서 컴퓨터를 연결합니다 .
3	DP 포트	DP 케이블을 이용해서 컴퓨터를 모니터에 연결하는 데 사용됩니다 .
4	VGA 포트	컴퓨터를 VGA 케이블과 연결합니다 .
5	USB 커넥터 (다운스트림 2 개 , 업스트림 1 개)	모니터와 함께 제공된 USB 케이블을 컴퓨터에 연결하는 데 사용됩니다 . 케이블이 연결되지만 하면 모니터 뒷면과 밑면의 USB 커넥터를 사용할 수 있습니다 .
6	스탠드 고정 기능	M3 x 6mm 크기의 나사로 스탠드를 모니터에 고정하는 데 사용됩니다 (나사는 제공되지 않음) .



모니터 규격

모델	P2418HZm
화면 유형	능동형 매트릭스 - TFT LCD
패널 종류	액정 수평 배열 기술
가시 이미지	
대각선	604.70 mm (23.80 인치)
수평, 활성 영역	527.04 mm (20.75 인치)
수직, 활성 영역	296.46 mm (11.67 인치)
면적	1562.46 cm ² (242.15 인치 ²)
픽셀 피치	0.2745 mm x 0.2745 mm
인치당 픽셀수 (PPI)	93
시야각 (수직 / 수평)	178° (수직) 일반 178° (수평) 일반
Brightness(밝기)	250 cd/m ² (일반)
명암비	1000: 1 (일반) 8 백만 : 1 (동적)
Aspect ratio(화면 비율)	16:9
디스플레이 화면 코팅	3H 경도 눈부심 방지
백라이트	흰색 LED 에지라이트 시스템
응답 속도	6 ms(그레이 투 그레이)
색 심도	16.7 백만 색
컬러 지원	83%(CIE 1976), 72%(CIE 1931)
내장형 장치	USB 3.0 초고속 허브 (USB 3.0 업스트림 포트 1 개 , USB 3.0 BC1.2 충전 포트 1 개를 포함한 USB 3.0 다운스트림 포트 2 개 및 2 개의 USB2.0 다운스트림 포트 장착)
Dell Display Manager 호환성	예



연결성	1xDP 1.2 (HDCP 1.4) 1xHDMI 1.4 (HDCP 1.4) VGA 1 개 USB3.0 포트 1 개 - 업스트림 USB3.0 포트 2 개 - 측면 USB2.0 포트 2 개 - 하단 헤드폰 출력 / 마이크 입력 콤보 잭 1 개
테두리 너비 (활성 영역에 대한 모니터의 가장자리)	19.8mm (상단) 11.4mm (왼쪽 / 오른쪽) 43.3mm (하단)
보안	보안 잠금장치 슬롯 (케이블 잠금장치는 별도 판매)
조정 가능성	높이 조절이 가능한 스탠드 (125mm) 기울기 (-5° / +21°) 좌우 각도 (-45° / +45°) 피벗 (90°)



해상도 규격

모델	P2418HZm
수평 주사 범위	30 kHz ~ 83 kHz(자동)
수직 주사 범위	56 Hz ~ 76 Hz (자동)
최대 사전 설정 해상도	1920 x 1080(60 Hz 일 때)

지원되는 비디오 모드

모델	P2418HZm
비디오 디스플레이 기능 (HDMI 및 DP 재생)	480i, 480p, 576i, 576p, 720p, 1080i, 1080p

사전 설정 디스플레이 모드

디스플레이 모드	수평 주파수 (kHz)	수직 주파수 (Hz)	픽셀 클럭 (MHz)	동기 극성 (수평 / 수직)
VESA, 720 x 400	31.5	70.1	28.3	-/+
VESA, 640 x 480	31.5	60.0	25.2	-/-
VESA, 640 x 480	37.5	75.0	31.5	-/-
VESA, 800 x 600	37.9	60.3	40.0	+/+
VESA, 800 x 600	46.9	75.0	49.5	+/+
VESA, 1024 x 768	48.4	60.0	65.0	-/-
VESA, 1024 x 768	60.0	75.0	78.8	+/+
VESA, 1152 x 864	67.5	75.0	108.0	+/+
VESA, 1280 x 1024	64.0	60.0	108.0	+/+
VESA, 1280 x 1024	80.0	75.0	135.0	+/+
VESA, 1600 x 900	60.0	60.0	108.0	+/+
VESA, 1920 x 1080	67.5	60.0	148.5	+/+



전기 규격

모델	P2418HZm
비디오 입력 신호	<ul style="list-style-type: none"> • 아날로그 RGB, 0.7 V +/-5%, 75 옴 입력 임피던스에서 양극성 • HDMI 1.4, 각 차동 회선당 600mV, 차동 쌍당 100 옴 입력 임피던스 • DisplayPort 1.2, 각 차동 회선당 600mV, 차동 쌍당 100 옴 입력 임피던스
AC 입력 전압 / 주파수 / 전류	100 VAC ~ 240 VAC / 50 Hz or 60 Hz ± 3 Hz / 1.5A (일반)
돌입 전류	<ul style="list-style-type: none"> • 120 V: 0°C (콜드 부팅) 에서 30 A(최대) • 240 V: 0°C (콜드 부팅) 에서 60 A(최대)
Power(전원) 소비	0.2W(꺼짐 모드) ¹ 0.2W(대기 모드) ¹ 14.6W(켜짐 모드) ¹ 60.80W(최대) ² 13.83W(Pon) ³ 43.31kWh(TEC) ³

¹ EU 2019/2021 및 EU 2019/2013 에서 정의된 수치입니다 .

² 모든 USB 포트에 적용될 수 있는 최대 전력을 통한 최대 밝기 및 명암입니다 .

³ Pon: Energy Star 8.0 버전에 정의된 켜짐 모드의 전력 소비량 .

TEC: Energy Star 8.0 버전에 정의된 총 에너지 소비량 (단위 : kWh).

이 문서는 정보 전용으로서 실험실 성능이 반영되어 있습니다 . 사용자가 주문한 소프트웨어 , 부품 및 주변장치에 따라 제품이 다르게 작동할 수 있으며 이같은 정보를 업데이트할 어떠한 의무는 없습니다 . 따라서 전기적 허용오차나 기타 사항에 대한 결정을 내릴 때 이 정보에만 의존해서는 안됩니다 . 정확성이나 완전성에 대한 어떠한 명시적 또는 묵시적 보증도 하지 않습니다 .



참고 : 본 모니터는 ENERGY STAR 인증을 받았습니다 .

이 제품은 공장 기본 설정에서 ENERGY STAR 에 적합하게 설정되며 , OSD 메뉴에서 “Factory Reset(공장 초기화)” 기능을 사용하여 복원할 수 있습니다 . 공장 기본 설정을 변경하거나 다른 기능을 활성화하면 전력 소비가 증가하여 ENERGY STAR 에 지정된 한도를 초과할 수도 있습니다 .



웹캠 - 마이크 사양

렌즈	시야각	1920 x 1080 에서 77.5°
	초점 모드	고정 초점
	초점 영역	28 cm~2.47 m
	초점 거리 (일반 모드)	50 cm
이미지 센서	활성 배열 크기	2.12 메가픽셀
비디오 사양	비디오 프레임 속도	1920 x 1080(풀 HD)- 초당 최대 30 프레임
		640 x 480(VGA) 이하 - 초당 최대 30 프레임
Audio(오디오) 사양	마이크 유형	무지향성 디지털 마이크 2 개
인터페이스	USB 2.0 고속	
공급 전력	3.3 V +/- 5%	

스피커 규격

모델	P2418HZm
Speaker(스피커)	5.0 W 2 개
주파수 응답	200 Hz - 20 kHz
작동 온도	-25 °C ~ 70 °C



물리적 특성

모델	P2418HZm
신호 케이블 유형	<ul style="list-style-type: none"> • 디지털 : 탈착식 , HDMI, 19 핀 . • 디지털 : 탈착식 , DP, 20 핀 . • 아날로그 : 탈착식 , D- 서브 , 15 핀 • 범용 직렬 버스 : USB, 9 핀
치수 (스탠드 포함)	
높이 (늘렸을 때)	500.6 mm (19.71 인치)
높이 (줄였을 때)	375.6 mm (14.79 인치)
너비	549.8 mm (21.65 인치)
깊이	180.0 mm (7.09 인치)
치수 (스탠드 미포함)	
높이	359.6 mm (14.16 인치)
너비	549.8 mm (21.65 인치)
깊이	51.1 mm (2.01 인치)
스탠드 치수	
높이 (늘렸을 때)	401.5 mm (15.87 인치)
높이 (줄였을 때)	354.4 mm (13.95 인치)
너비	242.6 mm (9.55 인치)
깊이	180.0 mm (7.09 인치)
중량	
포장 포함 중량	8.25 kg (18.18 lb)
스탠드 어셈블리와 케이블을 포함한 중량	6.12 kg (13.49 lb)
스탠드 어셈블리와 케이블을 제외한 중량	3.60 kg (7.93 lb)
스탠드 어셈블리 중량	1.96 kg (4.32 lb)
전면 프레임 광택	2 - 4



환경 특성

모델	P2418HZm
준수 표준	
<p>Energy Star 인증 모니터를 위한 절전 기능 . 해당될 경우 EPEAT 가 등록됩니다 . EPEAT 등록은 국가별로 다릅니다 . 국가별 등록 상태는 www.epeat.net 를 참조하십시오 . TCO 인증 디스플레이 BFR/PVC 미함유 모니터 (외부 케이블 제외) 에너지 게이지에 모니터가 소비하는 전력량이 실시간으로 표시됨</p>	
온도	
동작	0° C ~ 40° C (32° F ~ 104° F)
비동작	<ul style="list-style-type: none"> • 보관 : -20° C ~ 60° C (-4° F ~ 140° F) • 운송 : -20° C ~ 60° C (-4° F ~ 140° F)
습도	
동작	20% ~ 80%(비응축)
비동작	<ul style="list-style-type: none"> • 보관 : 10% ~ 90%(비응축) • 운송 : 10% ~ 90%(비응축)
고도	
동작 (최대)	5,000 m (16,400 ft)
비동작 (최대)	12,192 m (40,000 ft)
열 분산	• 218.52 BTU/ 시간 (최대)
	• 64.87 BTU/ 시간 (보통)



핀 지정

VGA 커넥터

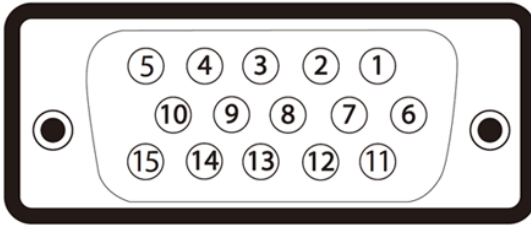

핀 번호	15연결된 신호 케이블의 핀측
1	비디오-적색
2	비디오-녹색
3	비디오-청색
4	GND
5	자가 검사
6	GND-R
7	GND-G
8	GND-B
9	컴퓨터 5V/3.3V
10	GND 동기
11	GND
12	DDC 데이터
13	수평 동기
14	수직 동기
15	DDC 클럭



HDMI 커넥터

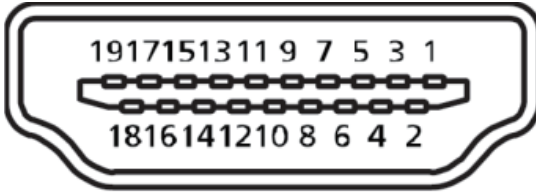

핀 번호	연결된 신호 케이블의 19핀 쪽
1	T.M.D.S. Data 2+
2	T.M.D.S. Data 2 Shield
3	T.M.D.S. Data 2-
4	T.M.D.S. Data 1+
5	T.M.D.S. Data 1 Shield
6	T.M.D.S. Data 1-
7	T.M.D.S. Data 0+
8	T.M.D.S. Data 0 Shield
9	T.M.D.S. Data 0-
10	T.M.D.S. Clock +
11	T.M.D.S. Clock Shield
12	T.M.D.S. Clock -
13	CEC
14	예약됨(장치의 N.C.)
15	SCL
16	SDA
17	DDC/CEC 접지
18	+5V 전원
19	핫 플러그 감지



DisplayPort 커넥터

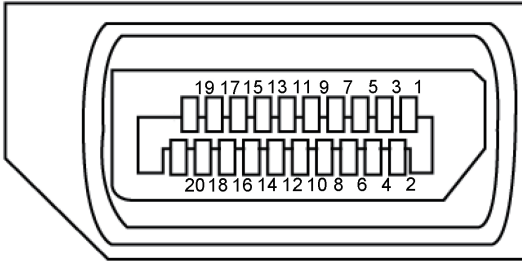

핀 번호	연결된 신호 케이블의 20핀 쪽
1	ML3(n)
2	GND
3	ML3(p)
4	ML2(n)
5	GND
6	ML2(p)
7	ML1(n)
8	GND
9	ML1(p)
10	ML0(n)
11	GND
12	ML0(p)
13	GND
14	GND
15	AUX(p)
16	GND
17	AUX(n)
18	핫 플러그 감지
19	Re-PWR
20	+3.3 V DP_PWR



범용 직렬 버스 (USB) 인터페이스

이 절에서는 모니터에서 사용할 수 있는 USB 포트에 대한 정보를 제공합니다.

 **참고:** 이 모니터는 초고속 USB 3.0 및 고속 USB 2.0과 호환 가능합니다.

전송 속도	데이터 속도	소비 전력*
초고속	5 Gbps	4.5 W(각 포트당, 최대)
고속	480 Mbps	4.5 W(각 포트당, 최대)
전속력	12 Mbps	4.5 W(각 포트당, 최대)

전송 속도	데이터 속도	소비 전력
고속	480 Mbps	2.5 W(각 포트당, 최대)
전속력	12 Mbps	2.5 W(각 포트당, 최대)
저속	1.5 Mbps	2.5 W(각 포트당, 최대)

*BC1.2 장치 또는 일반 USB 장치가 있는 USB 다운스트림 포트(변개  아이콘이 있는 포트)에서 최대 2A.

USB 3.0 업스트림 커넥터

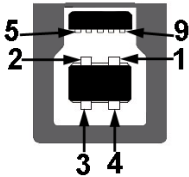

핀 번호	커넥터 핀 9개
1	VCC
2	D-
3	D+
4	GND
5	SSTX-
6	SSTX+



7	GND
8	SSRX-
9	SSRX+

USB 3.0 다운스트림 커넥터



핀 번호	커넥터 핀 9개
1	VCC
2	D-
3	D+
4	GND
5	SSRX-
6	SSRX+
7	GND
8	SSTX-
9	SSTX+

USB 2.0 다운스트림 커넥터

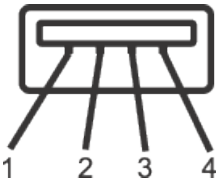

핀 번호	커넥터 핀 4개
1	VCC
2	DMD
3	DPD
4	GND



USB 포트

- USB 3.0 업스트림 1개 - 하단
- USB 2.0 다운스트림 2개 - 하단
- USB 3.0 다운스트림 2개 - 측면
- 전원 충전 포트 -  번개 아이콘이 있는 포트; BC1.2와 호환되는 장치일 경우 고속 전류 충전 기능을 지원합니다.



참고: USB 3.0 기능을 사용하려면 USB 3.0 성능의 컴퓨터가 필요합니다.



참고: 모니터의 USB 인터페이스는 모니터가 켜져 있거나 대기 모드에 있을 때만 작동합니다. 모니터를 껐다가 다시 켜면 부착되어 있는 주변장치가 정상적으로 기능하기까지 몇 초 정도 걸릴 수 있습니다.



참고: 웹캠 비디오 기능과 오디오 기능을 지원하려면 USB2.0 이상 버전이 필요합니다.



플러그 앤 플레이 기능

이 모니터는 어떤 플러그 앤 플레이 호환 시스템에도 설치될 수 있습니다. 모니터는 디스플레이 데이터 채널 (DDC) 프로토콜을 사용하여 컴퓨터 시스템에 확장 디스플레이 식별 데이터 (EDID) 를 제공함으로써 시스템이 자체적으로 구성하고 모니터 설정을 최적화하도록 합니다. 대다수 모니터 설치는 자동으로 이루어집니다. 원할 경우 다른 설정을 선택할 수 있습니다. 모니터 설정 변경에 대한 자세한 내용은 [모니터 조작하기](#) 절을 참조하십시오.

LCD 모니터 화질 및 픽셀 지침

LCD 모니터 제조 공정 중에 한두 개의 픽셀이 불변 상태로 고정되는 것은 드문 일이 아닙니다. 이같이 고정된 픽셀은 눈에 거의 보이지 않으며 디스플레이 화질이나 사용성에 영향을 미치지 않습니다. Dell 모니터 품질 및 픽셀 정책에 대해서는 Dell 지원 사이트를 참조하십시오 : www.dell.com/support/monitors.

유지보수 지침

모니터 청소하기

 **경고 :** 모니터를 청소하기 전에 모니터의 전원 케이블을 전기 콘센트에서 뽑으십시오.

 **주의 :** 모니터를 청소하기 전에 [안전 지침](#)을 읽고 따르십시오.



모범적으로 관리하려면 모니터를 포장을 풀거나 청소하거나 취급할 때 아래 목록의 지침을 따르십시오.

- 대전방지 화면을 청소하기 전에 부드럽고 깨끗한 헝겊에 물을 약간 축이십시오. 가능하면 대전방지 코팅에 적합한 특수 화면 청소용 티슈나 용액을 사용하십시오. 벤젠, 희석제, 암모니아수, 연마 세제 또는 압축 공기를 사용하지 마십시오.
- 모니터를 청소할 때는 따뜻한 물에 약간 적신 헝겊을 사용하십시오. 일부 세제는 모니터에 유백색의 얇은 막을 형성하므로 어떠한 종류의 세제도 사용하지 마십시오.
- 모니터의 포장을 풀었을 때 백색 분말이 보이면 헝겊으로 닦아 내십시오.
- 짙은 색의 모니터가 굵으면 밝은 색의 모니터보다 흠집이 더 잘 보일 수 있으므로 모니터를 주의하여 다루십시오.
- 모니터에 최고 품질의 이미지가 표시되게 하려면 동적으로 변화하는 화면보호기를 사용하고, 사용하지 않을 때는 모니터를 끄십시오.



모니터 설치하기

스탠드 부착하기

-  **참고** : 스탠드는 모니터에서 분리되어 출고됩니다 .
-  **참고** : 이는 스탠드가 있는 모니터에 적용할 수 있습니다 . 다른 스탠드를 구입한 경우 , 설치 방법은 해당 스탠드 설치 설명서를 참조하십시오 .

모니터 스탠드를 부착하는 방법

1. 포장의 두께에 기재된 지시사항에 따라 스탠드를 고정하는 상부 쿠션에서 스탠드를 분리합니다 .
2. 스탠드 베이스 블록을 스탠드 슬롯에 완전히 끼웁니다 .
3. 나사 손잡이를 들어올리고 나사를 시계 방향으로 돌립니다 .
4. 나사를 완전히 조인 후 나사 핸들을 접어 리세스 안에 넣습니다 .

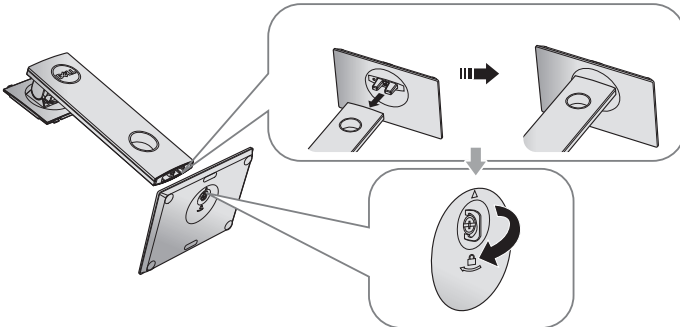

5. 그림과 같이 커버를 들어올려 스탠드 어셈블리의 VESA 영역을 노출시킵니다 .

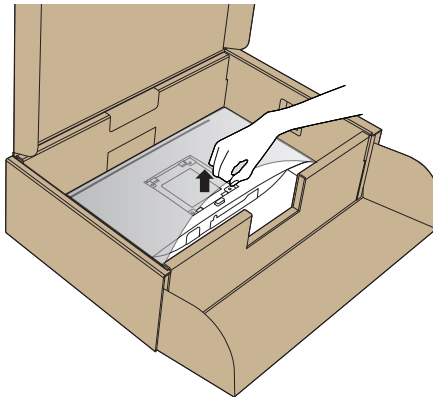

6. 스탠드 어셈블리를 모니터에 부착합니다.
- a. 스탠드의 상단에 있는 두 개의 탭을 모니터의 뒷면에 있는 홈에 맞춥니다.
 - b. 찰칵 소리를 내며 제자리에 들어갈 때까지 스탠드를 누릅니다.

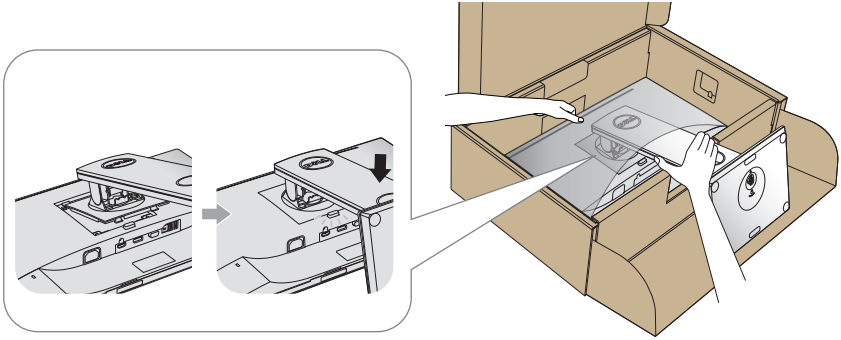

7. 모니터를 똑바로 세웁니다.

 **참고:** 모니터가 미끄러지거나 넘어지지 않도록 모니터를 조심스럽게 들어올립니다.



모니터 연결하기

⚠ 경고 : 이 단원에 있는 절차를 수행하기 전에 **안전 지침**을 따르십시오 .

✍ 참고 : 모든 케이블을 동시에 컴퓨터에 연결하지 마십시오 . 케이블을 모니터에 연결하기 전에 케이블 관리 슬롯으로 케이블을 관통시켜서 모을 것을 권장합니다 .

모니터를 컴퓨터에 연결하는 방법 :

1. 컴퓨터를 끄고 전원 케이블을 뽑습니다 .
2. VGA, HDMI 또는 DP 케이블로 모니터와 컴퓨터를 연결합니다 .

VGA 케이블 연결하기

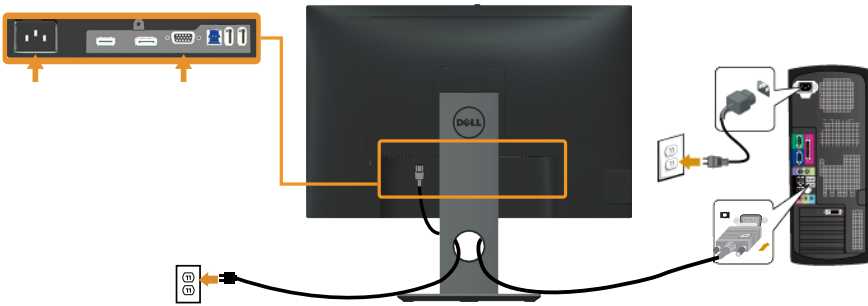

HDMI 케이블 연결하기 (옵션)

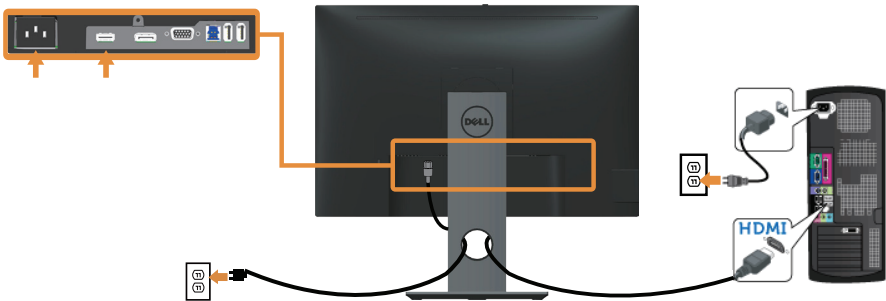

DP 케이블 연결하기

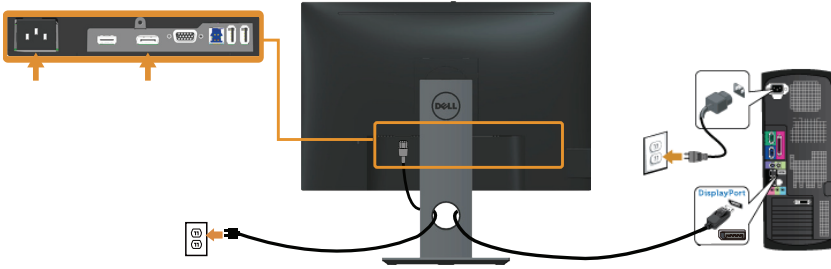

USB 3.0 케이블 연결하기

DP/HDMI 케이블이 연결되었으면 아래 순서에 따라 USB 3.0 케이블을 컴퓨터에 연결하고 모니터 설치를 완료하십시오.

1. 업스트림 USB 3.0 포트 (케이블이 제공됨)를 컴퓨터의 적절한 USB 3.0 포트에 연결합니다. (자세한 내용은 [밑면](#)을 참조하십시오.)
2. USB 3.0 주변장치를 모니터의 USB 3.0 포트에 연결합니다.
3. 컴퓨터와 모니터의 전원 케이블을 가까운 콘센트에 꽂습니다.
4. 모니터와 컴퓨터의 전원을 켭니다.
모니터에 이미지가 표시되면 설치가 완료된 것입니다. 이미지가 표시되지 않을 경우 [범용 직렬 버스 \(USB\) 인터페이스 이상](#)을 참조하십시오.
5. 모니터 스탠드의 케이블 슬롯에 케이블을 끼워서 정리합니다.

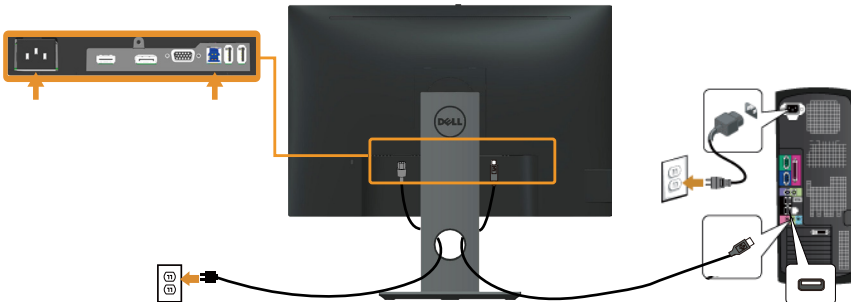

케이블 정리하기

케이블 정리 슬롯을 사용하여 모니터에 연결된 케이블을 정리합니다 .



모니터 스탠드 분리하기

- 참고 : 스탠드를 분리할 때 LCD 화면에 흠을 내지 않기 위해 모니터를 부드럽고 깨끗한 표면에 올려놓고 분리하십시오 .
- 참고 : 이는 스탠드가 있는 모니터에 적용할 수 있습니다 . 다른 스탠드를 구입한 경우 , 설치 방법은 해당 스탠드 설치 설명서를 참조하십시오 .

스탠드를 분리하는 방법 :

1. 모니터를 부드러운 천이나 쿠션에 올려 놓습니다 .
2. 스탠트 분리 버튼을 누르고 있습니다 .
3. 스탠드를 들어올려 모니터에서 분리합니다 .

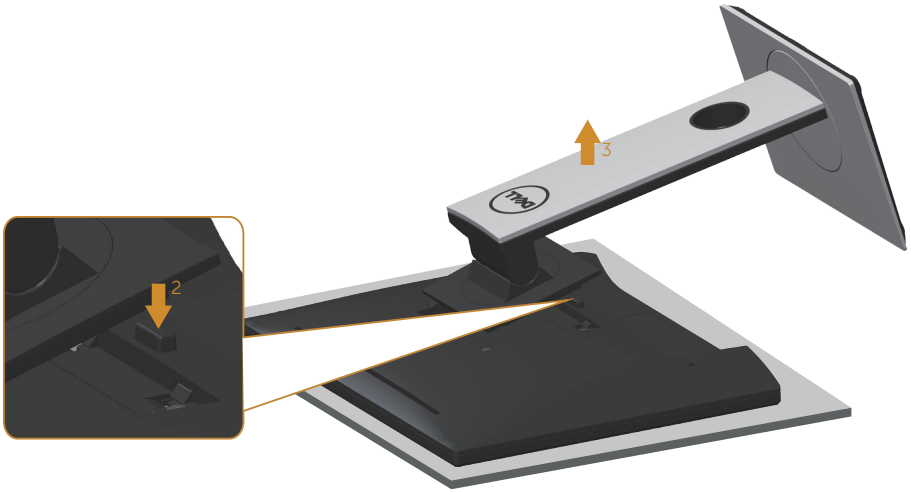

벽걸이 (옵션)

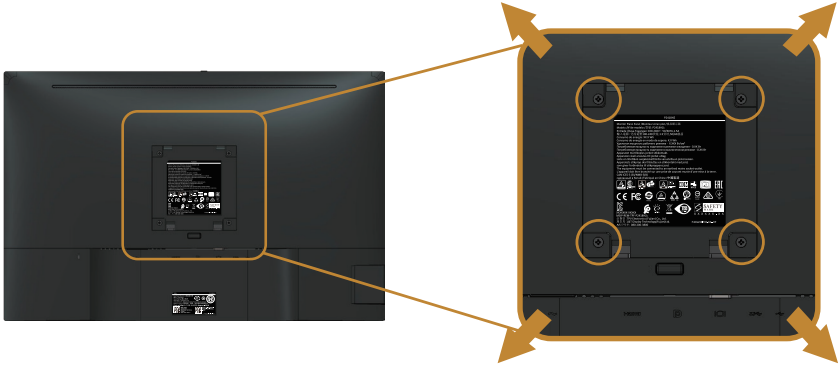

(나사 치수 : M4 x 10 mm).

VESA 호환형 벽 장착 키트와 함께 제공되는 지침을 참조하십시오 .

1. 안정된 평평한 탁자에 부드러운 천 또는 쿠션을 깔고 모니터 패널을 그 위에 올려 놓습니다 .
2. 스탠드를 제거합니다 .
3. 스크루드라이버를 사용하여 플라스틱 커버를 고정하는 네 개의 나사를 제거합니다 .
4. 벽걸이 키트의 장착 브래킷을 모니터에 부착합니다 .
5. 벽면형 장착 키트와 함께 제공되는 지침을 따라 모니터를 벽에 장착합니다 .

 **참고 :** 최소 중량 / 하중 지지 용량이 14.4 kg 인 UL 또는 CSA 또는 GS 인증 벽걸이 브래킷하고만 사용할 수 있습니다 .



모니터 조작하기

모니터 켜기

! 버튼을 눌러 모니터를 켭니다.

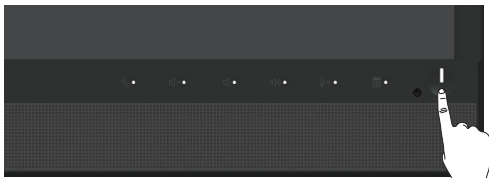



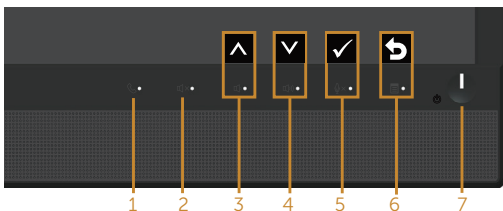

전면 패널의 조절 버튼 사용하기







모니터 앞면의 조절 버튼을 사용해서 Microsoft® Skype for Business® 소프트웨어에 링크하거나 표시되고 있는 이미지의 각종 특성을 조정할 수 있습니다. 이 버튼을 사용할 때 OSD(온스크린 디스플레이)나 LED 표시기에 숫자값이나 각 특성의 활동이 변경된 상태로 표시됩니다.



다음 표는 전면 패널에 있는 버튼에 대한 설명입니다.

전면 패널 버튼 / OSD 버튼	설명
1  후크	들어오는 초대 알림을 수락하려면 후크 버튼을 사용하십시오.
2  음소거	오디오의 음을 소거하려면 음소거 버튼을 사용하십시오.
3  볼륨 축소	• OSD 표시줄 볼륨을 줄이려면 Volume Down(볼륨 축소) 버튼을 누르십시오. • Up(위로) 버튼을 사용하여 OSD 메뉴의(범위 증가) 항목을 조정합니다
 위로	



4	 볼륨 확대	 아래로	<ul style="list-style-type: none"> OSD 표시줄 볼륨을 높이려면 볼륨 확대 버튼을 누르십시오 . OSD 메뉴의 항목을 조정하려면 (범위 축소), 아래로 버튼을 사용하십시오 .
5	 마이크 음소거	 OK	<ul style="list-style-type: none"> 마이크의 음을 소거하려면 마이크 음소거 버튼을 사용하십시오 . 선택을 확인하려면 OK 버튼을 사용하십시오 .
6	 메뉴	 뒤로	<ul style="list-style-type: none"> OSD 를 시작하려면 메뉴 버튼을 사용하십시오 . 이전 메뉴로 돌아가려면 뒤로 버튼을 사용하십시오 . <p>메뉴 시스템 액세스하기 참조 .</p>
7	 전원 켜기/끄기 버튼 (전원 상태 표시등 포함)		<p>모니터를 켜거나 끕니다 . 표시등에 백색 불이 계속 켜져 있으면 모니터가 On(켜짐) 상태에 있고 정상적으로 작동한다는 표시입니다 . 백색 불이 깜박거리면 모니터가 대기 모드에 있다는 표시입니다 .</p>

패널 버튼을 이용해서 Microsoft® Skype for Business® 에 액세스하기

 **참고** : 모니터에서 Microsoft® Skype for Business® 기능을 사용할 수 있으려면 컴퓨터와 모니터가 USB 업스트림 케이블로 연결되어 있어야 합니다 . 연결되어 있지 않을 경우 다음과 같은 메시지가 화면에 나타나게 됩니다 .



 **참고** : **Volume Up(볼륨 확대)** 버튼과 **Volume Down(볼륨 축소)** 버튼을 제외한 전면 패널 버튼은 사용자의 컴퓨터에서 Microsoft® Skype for Business® 가 활성화된 경우에만 작동됩니다 .

1. 후크

누군가 Skype for Business 에서 사용자에게 전화를 걸면 **Hook(후크)** 버튼의 불빛이 깜박거리게 됩니다 . 걸려오는 음성 전화나 화상 전화를 받으려면 **Hook(후크)** 버튼을 누르십시오 .



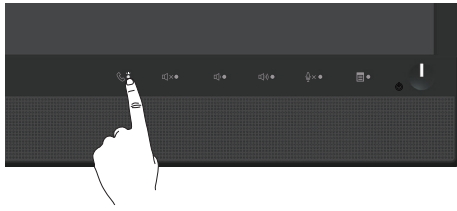

통화 중인 음성 전화나 화상 전화를 끝내려면 **Hook(후크)** 버튼을 누르십시오 .

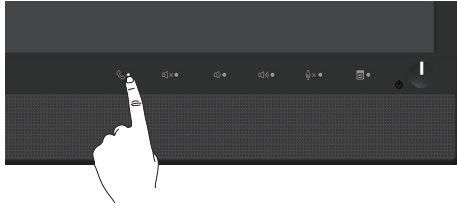

2. 음소거

오디오의 음을 소거하려면 **Mute(음소거)** 버튼을 누르십시오 . 오디오의 음이 소거되면 음소거 버튼 표시등에 불이 켜집니다 ..

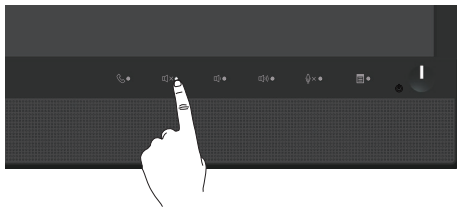

3. 볼륨 확대 / 볼륨 축소

볼륨을 조절하려면 **Volume Down(볼륨 축소)** 버튼이나 **Volume Up(볼륨 확대)** 버튼을 누르십시오 . 활성화된 OSD 에 볼륨 수준이 숫자값으로 표시됩니다 .

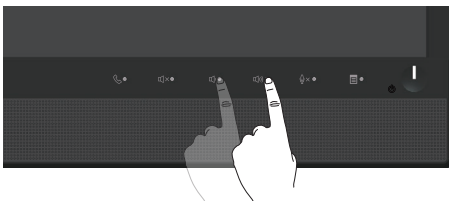

4. 마이크 음소거

마이크의 음을 소거하려면 **Microphone Mute(마이크 음소거)** 버튼을 누르십시오 .
마이크의 음이 소거되면 마이크 음소거 버튼 표시등에 불이 켜집니다 .

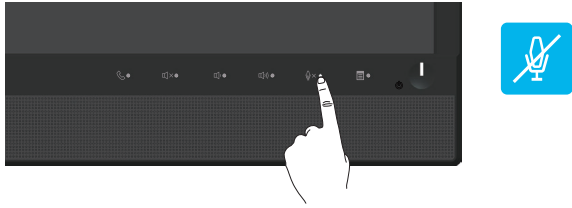

OSD 메뉴 사용하기







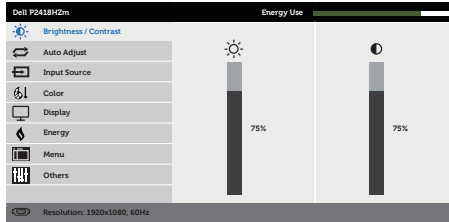

메뉴 시스템 액세스하기

 **참고** : 변경한 내용은 다른 메뉴로 이동할 때나 OSD 메뉴를 종료할 때 또는 OSD 메뉴가 자동으로 닫히기를 기다릴 때 자동으로 저장됩니다 .

1.  버튼을 누르면 OSD 주 메뉴가 화면에 표시됩니다 .

아날로그 (VGA) 입력의 주 메뉴



2.  버튼과  버튼을 눌러 설정 옵션 사이에서 전환합니다 . 한 아이콘에서 다른 아이콘으로 이동할 때 옵션이 강조 표시됩니다 .
3.  버튼을 한 번 눌러서 강조 표시된 옵션을 활성화합니다 .
4.  버튼과  버튼을 눌러서 원하는 파라미터를 선택합니다 .
5.  버튼을 누른 다음 메뉴에 표시된 표시기에 따라  버튼 또는  버튼을 이용해서 설정 내용을 변경합니다 .
6.  버튼을 눌러서 주 메뉴로 돌아갑니다 .

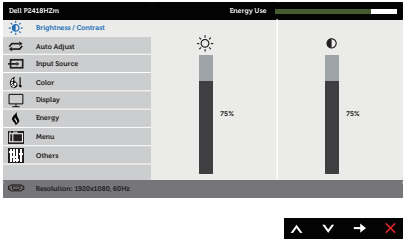

아이콘	메뉴 및 하위 메뉴	설명
	Brightness/ Contrast (밝기 / 명암)	<p>이 메뉴에서 brightness/contrast(밝기 / 명암) 조정 기능을 활성화할 수 있습니다.</p> 
	Brightness (밝기)	<p>백라이트의 휘도를 조정할 수 있습니다.</p> <p>▲ 버튼을 누르면 밝기가 증가하고 ▼ 버튼을 누르면 밝기가 감소합니다 (최소 0/ 최대 100).</p> <p>참고 : 동적 명암비가 켜져 있으면 밝기를 수동으로 조정할 수 없습니다.</p>
	Contrast(명암)	<p>추가 조정이 필요할 경우에만 우선 밝기를 조정한 다음 명암을 조정하십시오.</p> <p>▲ 버튼을 누르면 명암비가 증가하고 ▼ 버튼을 누르면 명암비가 감소합니다 (최소 0/ 최대 100).</p> <p>contrast(명암) 기능으로 모니터 화면의 어둡고 밝은 정도의 차이를 조정할 수 있습니다.</p>





Auto Adjust (자동 조정)

이 키를 사용하여 자동 설정을 실행하고 메뉴를 조정합니다.

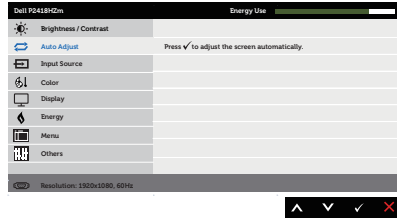

모니터가 현재 입력에 맞게 자가 조정하면 다음 대화상자가 검은 화면에 표시됩니다.





Auto Adjustment in Progress...

자동 조정 버튼을 누르면 모니터가 입력 비디오 신호에 맞춰 자동으로 조정됩니다. 자동 조정을 사용한 후 디스플레이 설정에서 픽셀 클럭 조정(거친 조정)과 위상 조정(미세 조정) 기능을 이용해서 모니터를 좀 더 조정할 수 있습니다.

참고: 활성 비디오 입력 신호가 없거나 케이블이 연결되어 있지 않은 경우 이 버튼을 눌러도 자동 조정이 실행되지 않습니다.

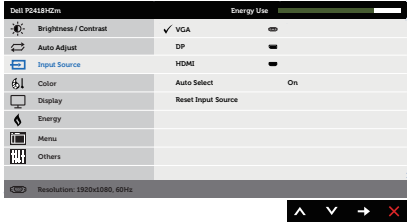
자동 조정 옵션은 아날로그(VGA) 커넥터를 사용할 때만 이용할 수 있습니다.

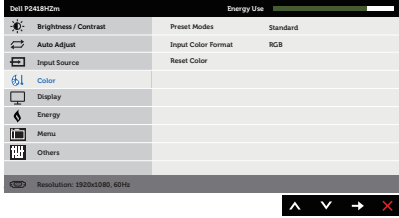

	Input Source (입력 소스)	입력 소스 메뉴를 사용하면 모니터에 연결할 수 있는 여러 비디오 신호 중에서 선택할 수 있습니다. 
	VGA	아날로그(VGA) 커넥터를 사용하고 있을 때는 VGA 입력을 선택하십시오.  을 눌러 VGA 입력 소스를 선택합니다.
	DP	DP 커넥터를 사용하고 있을 때는 DP 입력을 선택합니다.  을 눌러 DP 입력 소스를 선택합니다.
	HDMI	HDMI 커넥터를 사용하고 있을 때는 HDMI 입력을 선택합니다.  을 눌러 HDMI 입력 소스를 선택합니다.
	Auto Select (자동 선택)	이용 가능한 입력 신호를 찾을 수 있습니다.
	Reset Input Source (입력 소스 초기화)	기본 입력 소스를 복원할 수 있습니다.
	Color (컬러)	Color(컬러) 메뉴를 이용해서 컬러 설정 모드를 선택할 수 있습니다. 



Preset Modes
(사전 설정 모드)

사전 설정 모드를 선택하면, 목록에서 표준, ComfortView, 멀티미디어, 영화, 게임, 따뜻한 색, 시원한 색 또는 사용자 지정 색을 선택할 수 있습니다.

- Standard(표준): 모니터의 기본 컬러 설정을 로드합니다. 이것은 기본 사전 설정 모드입니다.
- ComfortView: 눈이 피로하지 않고 편안하게 시청할 수 있도록 화면에서 방출되는 청색광의 레벨을 줄입니다.
- Multimedia(멀티미디어): 멀티미디어 용도에 적합한 컬러 설정을 로드합니다.
- Movie(영화): 영화 용도에 적합한 컬러 설정을 로드합니다.
- Game(게임): 게임 용도에 적합한 컬러 설정을 로드합니다.
- Warm(따뜻한 색): 색온도를 높입니다. 화면이 빨간 / 노란 색조를 보이면서 더 따뜻한 느낌을 줍니다.
- Cool(시원한 색): 색온도를 낮춥니다. 화면이 파란 색조를 보이면서 더 시원한 느낌을 줍니다.
- Custom Color(사용자 지정 색): 이 설정을 이용하면 컬러 설정을 수동으로 설정할 수 있습니다.

▲ 버튼과 ▼ 버튼을 눌러 세 가지 색 (R, G, B) 값을 조정하고 자신의 사전 설정 컬러 모드를 만듭니다.

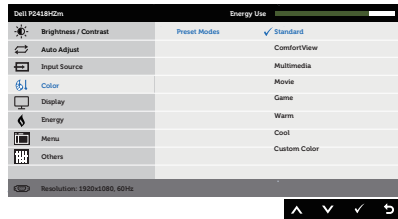

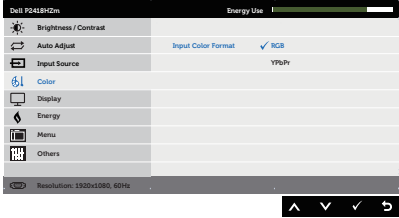
<p>Input Color Format (입력 컬러 형식)</p>	<p>비디오 입력 모드를 다음 값으로 설정할 수 있습니다.</p> <ul style="list-style-type: none"> ∞ RGB: 모니터가 HDMI 케이블을 사용하여 컴퓨터 또는 DVD 플레이어에 연결된 경우 이 옵션을 선택합니다. ∞ YPbPr: DVD 플레이어가 YPbPr 출력만 지원할 경우 이 옵션을 선택합니다. 
<p>Hue (색조)</p>	<p>이 기능으로 비디오 이미지 색상을 녹색 계열이나 보라색 계열로 이동할 수 있습니다. 이 기능은 살색을 원하는 톤으로 조정하는 데 사용됩니다. ▲ 또는 ▼ 버튼을 누르면 색조가 0에서 100 사이에서 조정됩니다.</p> <ul style="list-style-type: none"> ▲ 버튼을 누르면 비디오 이미지의 녹색 계열이 강조됩니다. ▼ 버튼을 누르면 비디오 이미지의 보라색 계열이 강조됩니다. <p>참고 : 색조 조정 기능은 영화 또는 게임 사전 설정 모드를 선택할 경우에만 사용이 가능합니다.</p>
<p>Saturation (채도)</p>	<p>비디오 영상의 색 채도를 조정할 수 있습니다. ▲ 또는 ▼ 버튼을 누르면 채도가 0에서 100 사이에서 조정됩니다.</p> <ul style="list-style-type: none"> ▲ 버튼을 누르면 비디오 이미지의 흑백 색상이 강조됩니다. ▼ 버튼을 누르면 비디오 이미지의 흑백 외의 다양한 색상이 강조됩니다. <p>참고 : 채도 조정 기능은 영화 또는 게임 사전 설정 모드를 선택할 경우에만 사용이 가능합니다.</p>
<p>Reset Color (색상 초기화)</p>	<p>모니터의 컬러 설정을 기본값으로 초기화할 수 있습니다.</p>



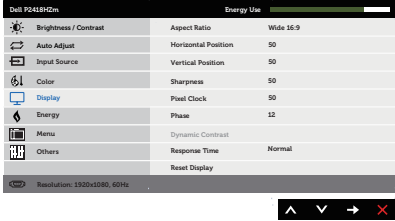

	Display (디스플레이)	Display(디스플레이) 메뉴를 이용하면 이미지를 조정할 수 있습니다. 
	Aspect Ratio (화면 비율)	화면 비율을 와이드 16:9, 4:3 또는 5:4 로 설정합니다
	Horizontal Position (수평 위치)	▲ 버튼 또는 ▼ 버튼을 사용하여 이미지를 좌우로 조정합니다. 최저값은 0 (-)입니다. 최대값은 100 (+)입니다.
	Vertical Position (수직 위치)	▲ 버튼 또는 ▼ 버튼을 사용하여 이미지를 상하로 조정합니다. 최저값은 0 (-)입니다. 최대값은 100 (+)입니다. 참고: 수평 위치나 수직 위치 조정 기능은 "VGA" 입력에서만 사용할 수 있습니다.
	Sharpness (선명도)	이 기능은 이미지를 더 선명하게 또는 더 부드럽게 보이게 합니다. ▲ 또는 ▼ 버튼을 누르면 선명도가 0 에서 100 사이에서 조정됩니다.
	Pixel Clock (픽셀 클럭)	위상 및 픽셀 클럭 조정을 사용하여 모니터를 사용자의 환경에 맞게 조정할 수 있습니다. ▲ 버튼 또는 ▼ 버튼을 사용하여 최고의 화질이 되도록 조정합니다. 최저값은 0 (-)입니다. 최대값은 100 (+)입니다.
	Phase (위상)	위상 조정을 사용하여 만족스러운 결과를 얻지 못하면 픽셀 클럭(거친) 조정을 사용한 후 위상(미세) 조정을 다시 사용합니다. 최저값은 0 (-)입니다. 최대값은 100 (+)입니다. 참고: 픽셀 클럭 및 위상 조정 기능은 "VGA" 입력에만 사용할 수 있습니다.
	Dynamic Contrast (동적 명암비)	명암비를 높여서 화질을 보다 선명하고 만들고 세세한 이미지의 품질을 높일 수 있습니다. ⏪ 버튼을 누르면 Dynamic Contrast(동적 명암비) "On(켜짐)" 또는 "Off(꺼짐)" 를 선택할 수 있습니다. 참고: 동적 명암비 기능은 game(게임) 또는 movie(영화) 사전 설정 모드를 선택할 경우 보다 높은 명암비를 제공합니다.
	Response Time (응답 시간)	Fast(고속) 과 Normal(일반) 중에서 선택할 수 있습니다.

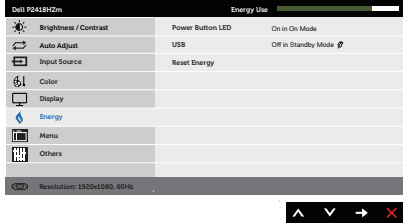

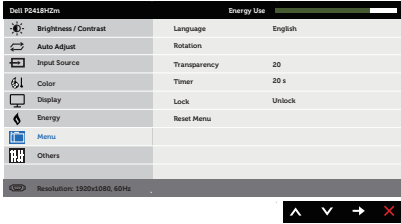

	Reset Display (디스플레이 초기화)	기본 디스플레이 설정을 복원할 수 있습니다 .
	Energy (에너지)	
	Power Button LED (전원 버튼 LED)	전원 LED 표시등을 On in On Mode(켜짐 모드에서 켜짐)나 Off in On Mode(켜짐 모드에서 꺼짐)으로 설정하면 에너지를 절약할 수 있습니다.
	USB	모니터가 대기 모드에 있는 동안 USB 기능을 활성화하거나 비활성화할 수 있습니다 . 참고 : 대기 모드에서의 USB 켜기 / 끄기 기능은 USB 업스트림 케이블이 연결되어 있지 않을 때만 사용할 수 있습니다 . USB 업스트림 케이블을 연결하면 이 옵션은 비활성화됩니다 .
	Reset Energy (에너지 초기화)	이 옵션을 선택하여 기본 에너지 설정을 복원합니다 .

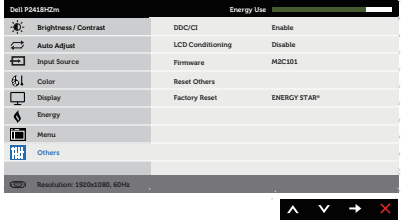

	<p>Menu (메뉴)</p>	<p>OSD 언어, 메뉴가 화면에 머무르는 시간의 길이 등과 같은 OSD 설정을 조정할 수 있습니다.</p> 
	<p>Language (언어)</p>	<p>언어 옵션으로 OSD 디스플레이를 8 개 언어 중 한가지로 설정할 수 있습니다 (영어 , 스페인어 , 프랑스어 , 독일어 , 브라질식 포르투갈어 , 러시아어 , 중국어 간체 , 일본어).</p>
	<p>Rotation (회전)</p>	<p>OSD 를 시계 반대 방향으로 90 도 회전시킵니다 . 디스플레이 회전에 따라 메뉴를 조정할 수 있습니다 .</p>
	<p>Transparency (투명도)</p>	<p>▲ 및 ▼ 버튼을 눌러서 메뉴 투명도를 0 에서 100 사이에서 변경할 수 있습니다 .</p>
	<p>Timer (타이머)</p>	<p>OSD 표시 시간 : 마지막으로 버튼을 누른 이후 OSD 가 화면에 남아 있는 시간을 설정할 수 있습니다 .</p> <p>▲ 키와 ▼ 키를 사용하여 슬라이더를 5 초에서 60 초 사이에서 1 초 단위로 조정합니다 .</p>
	<p>Lock (잠금)</p>	<p>조정에 대한 사용자 액세스를 조절합니다 . 잠금을 선택하면 사용자 조정을 할 수 없습니다 . 모든 버튼이 잠깁니다 .</p> <p>참고 : OSD 가 잠금 상태일 때 메뉴 키를 누르면 곧바로 OSD 설정 메뉴로 이동하게 되며 입력 시 'OSD 잠금' 은 미리 선택되어 있습니다 . ⏻ 키를 6 초 동안 누르고 있으면 잠금이 해제되어 사용자가 모든 적용 가능한 설정에 액세스할 수 있게 됩니다 .</p>
	<p>Reset Menu (메뉴 초기화)</p>	<p>모든 OSD 설정을 공장 사전 설정값으로 초기화합니다 .</p>
	<p>Others (기타)</p>	

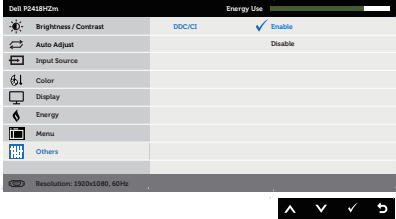
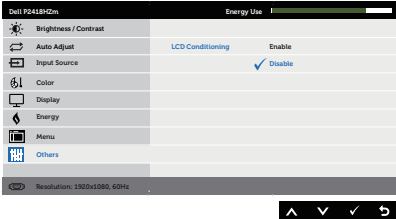
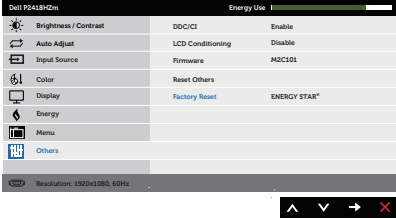

	<p>DDC/CI</p>	<p>DDC/CI (디스플레이 데이터 채널 / 명령 인터페이스) 에서 컴퓨터에 설치된 소프트웨어를 통해 모니터 파라미터 (밝기, 컬러 밸런스 등) 를 조정할 수 있습니다 .</p> <p>Disable(사용 안함) 을 선택하면 이 기능이 비활성화됩니다 .</p> <p>Enable(사용) 이 기능은 모니터의 성능 최적화해서 시청 상태를 최상으로 만들어줍니다 .</p> 
	<p>LCD Conditioning (LCD 조절)</p>	<p>이 기능은 사소한 잔상을 줄이는 데 도움이 됩니다 . 잔상의 정도에 따라 프로그램 실행에 다소 시간이 걸릴 수 있습니다 . LCD 조절 기능을 시작하려면 Enable(사용) 을 선택하십시오 .</p> 
	<p>Firmware (펌웨어)</p>	<p>모니터에 현재 펌웨어 버전이 표시됩니다 .</p>
	<p>Reset Other (기타 초기화)</p>	<p>Others(기타) 설정 메뉴에 있는 모든 설정을 공장 사정설정 값으로 초기화합니다 .</p>
	<p>Factory Reset (공장 초기화)</p>	<p>사전 설정된 모든 값을 공장 기본 설정값으로 복원합니다 . 또한 ENERGY STAR® 테스트를 위한 설정도 있습니다 .</p> 

 **참고 :** 이 모니터에는 LED 노화를 보상하기 위해서 밝기를 자동으로 보정하는 기능이 내장되어 있습니다 .



OSD 경고 메시지

처음으로 **Brightness(밝기)** 레벨을 조정하면 다음 메시지가 표시됩니다.

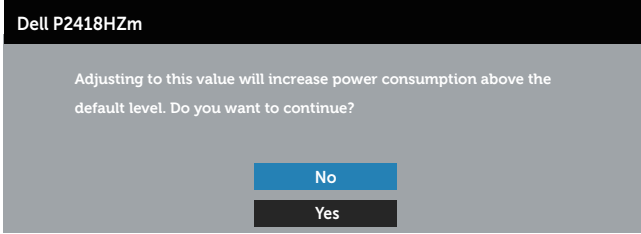

NOTE: Yes(예)를 선택하면 다음에 밝기 설정을 변경하려고 할 때 메시지가 표시되지 않습니다.

USB가 처음으로 **On in Standby Mode(대기 중 켜짐 모드)**로 설정되면 다음 메시지가 표시됩니다.

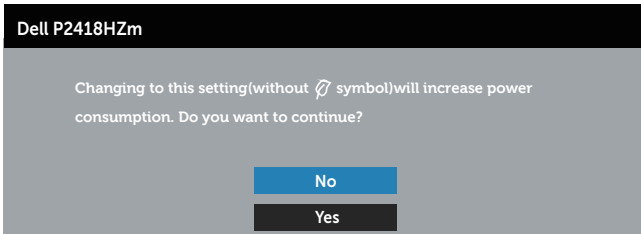

참고 : Yes(예) 를 선택하면 다음에 USB 설정을 변경하려고 할 때 메시지가 표시되지 않습니다 .

Dynamic Contrast(동적 명암비) 기능이 활성화된 경우 (다음 사전 설정 모드 의 경우 : **Game(게임)** 또는 **Movie(영화)**) 수동 밝기 조정 기능이 비활성화됩니다 .

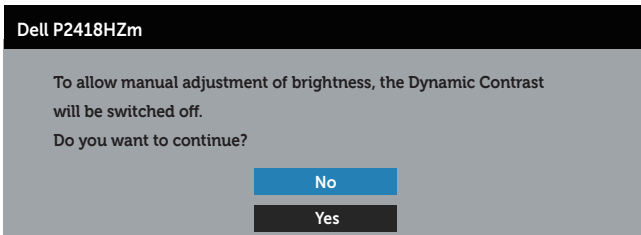

모니터에서 특정 해상도 모드가 지원되지 않을 때 다음과 같은 메시지가 화면에 나타납니다 .



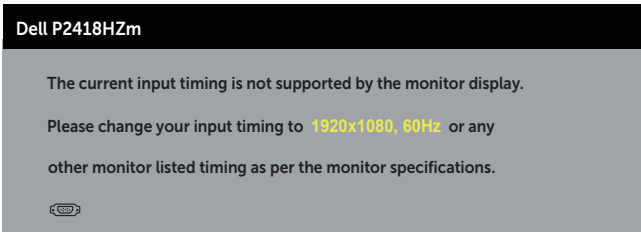

이것은 모니터가 컴퓨터에서 수신 중인 신호와 동기화할 수 없음을 뜻합니다. 이 모니터가 처리할 수 있는 수평 및 수직 주파수 범위에 대해서는 [모니터 규격](#) 을 참조하십시오. 권장 모드는 1920 x 1080 입니다.

DDC/CI 기능이 비활성화되기 전에, 다음 메시지가 표시됩니다.

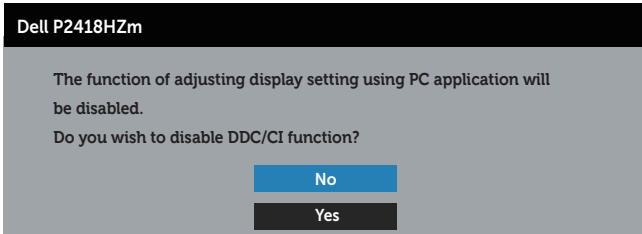

모니터가 **Standby Mode(대기 모드)**에 들어가면 다음 메시지가 표시됩니다.



전원 버튼 이외의 아무 버튼이나 누르면 선택된 입력에 따라 다음 메시지가 표시됩니다.

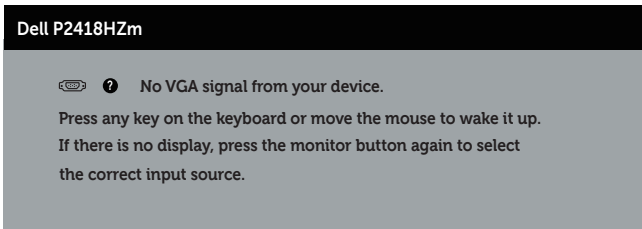

VGA, HDMI 또는 DP 케이블이 연결되지 않은 경우 아래와 같은 움직임은 대화상자가 표시됩니다. 이 상태로 남겨둘 경우 모니터가 4 분 뒤 대기 모드로 전환됩니다.



Dell P2418HZm

 ? No VGA Cable

The display will go into Standby Mode in 4 minutes.



www.dell.com/support/monitors

또는

Dell P2418HZm

 ? No HDMI Cable

The display will go into Standby Mode in 4 minutes.



www.dell.com/support/monitors

또는

Dell P2418HZm

 ? No DP Cable

The display will go into Standby Mode in 4 minutes.



www.dell.com/support/monitors

자세한 내용은 [문제 해결](#)을 참조하십시오 .



모니터 설치하기

최대 해상도 설정하기

모니터 최대 해상도 설정하기

Windows® 7, Windows® 8 및 Windows® 8.1 의 경우 :

1. Windows 8/Windows 8.1 의 경우 바탕화면 타일을 선택하여 클래식 바탕화면으로 전환할 수 있습니다 .
2. 바탕 화면을 오른쪽 클릭한 다음 **화면 해상도**를 클릭합니다 .
3. 화면 해상도 드롭다운 목록을 클릭한 다음 **1920 x 1080** 을 선택합니다 .
4. **OK(확인)** 를 클릭합니다 .

Windows® 10 의 경우 :

1. 바탕 화면을 오른쪽 클릭한 다음 **디스플레이 설정**을 클릭합니다 .
2. **고급 디스플레이 설정**을 클릭합니다 .
3. **해상도**의 드롭다운 목록을 클릭한 후 **1920 x 1080** 을 선택합니다 .
4. **Apply(적용)** 를 클릭합니다 .

1920x 1080 옵션을 찾을 수 없다면 사용자의 그래픽 드라이버를 업데이트해야 합니다 . 컴퓨터에 따라 다음 절차들 가운데 한 가지를 실행합니다 .

Dell 데스크톱 컴퓨터 또는 노트북 컴퓨터를 사용할 경우 :

- www.dell.com/support 를 방문해서 서비스 태그를 입력한 다음 그래픽 카드에 적합한 최신 드라이버를 다운로드합니다 .

Dell 컴퓨터가 아닌 타사 컴퓨터를 사용하고 있을 경우 (노트북 또는 데스크톱):

- 컴퓨터의 지원 사이트를 방문하여 최신 그래픽 드라이버를 다운로드합니다 .
- 그래픽 카드 웹사이트를 방문하여 최신 그래픽 드라이버를 다운로드합니다 .



기울기 조절, 좌우 각도 조절 및 수직 방향 길이 연장 기능 사용하기

참고: 이는 스탠드가 있는 모니터에 적용할 수 있습니다. 다른 스탠드를 구입한 경우, 설치 방법은 해당 스탠드 설치 설명서를 참조하십시오.

기울기 조절, 좌우 각도 조절

스탠드 어셈블리를 이용하면 모니터를 가장 편안한 시야각으로 기울이고 좌우 각도를 조절할 수 있습니다.

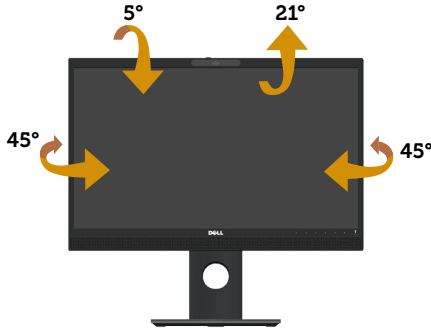

참고: 스탠드는 모니터에서 분리되어 출고됩니다.

수직 방향 길이 연장

참고: 스탠드는 수직 방향으로 최대 125mm 까지 늘릴 수 있습니다. 아래 그림은 스탠드를 수직 방향으로 늘리는 방법에 대한 설명입니다.



모니터 회전하기



모니터를 돌리기 전에 수직 방향으로 끝까지 늘리고 (수직 방향 길이 연장) 최대한 기울여야 모니터 바닥 가장자리가 부딪히지 않습니다.

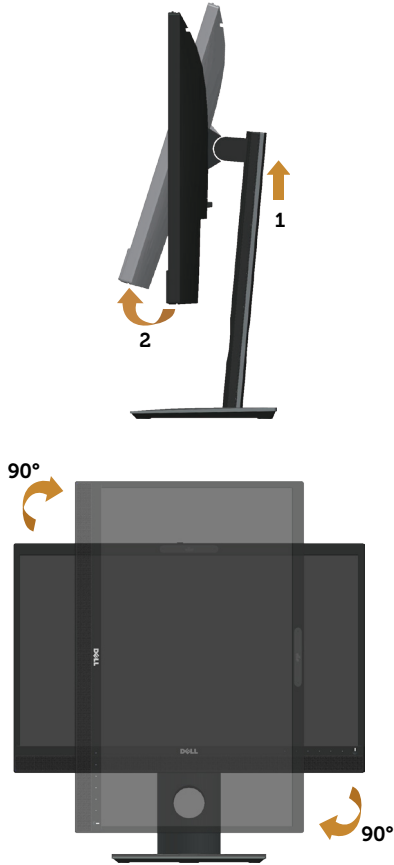

참고 : Dell 컴퓨터에서 디스플레이 회전 기능 (가로 대 세로 보기) 을 사용하려면 업데이트된 그래픽 드라이버가 있어야 하며, 이 그래픽 드라이버는 이 모니터에 포함되어 있지 않습니다. 그래픽 드라이버를 다운로드하려면 www.dell.com/support 로 들어가서 **비디오 드라이버**, **다운로드** 섹션에서 최신 드라이버 업데이트를 참조하십시오.

참고 : Portrait View Mode(세로 보기 모드) 의 경우 그래픽 사용이 많은 응용 프로그램 (3D 게임 등) 의 성능 저하가 초래될 수 있습니다.



시스템의 디스플레이 회전 설정 조정하기

모니터를 회전시킨 다음 아래 절차를 따라야 시스템의 디스플레이 회전 설정 조정 작업을 완료할 수 있습니다.

 **참고** : Dell 컴퓨터가 아닌 타사 제품을 사용 중일 경우, 그래픽 드라이버 웹사이트나 컴퓨터 제조업체 웹사이트로 들어가서 디스플레이 상의 '콘텐츠'를 회전시키는 방법에 대한 정보를 참조해야 합니다.

디스플레이 회전 설정을 조정하는 방법 :

1. 바탕화면을 마우스 오른쪽 버튼으로 클릭한 다음 **Properties(속성)** 를 클릭합니다.
2. **Settings(설정)** 탭, **Advanced(고급)** 탭 순으로 선택합니다.
3. ATI 그래픽 카드가 있을 경우 **Rotation(회전)** 탭을 선택해서 원하는 회전 방향을 설정합니다.
4. nVidia 그래픽 카드가 있을 경우 **nVidia** 탭, **NVRotate** 순으로 클릭해서 원하는 회전 방향을 선택합니다.
5. Intel® 그래픽 카드가 있을 경우 **Intel** 그래픽 탭을 선택하고 **Graphic Properties(그래픽 속성)** 를 클릭한 다음 **Rotation(회전)** 탭을 선택해서 원하는 회전 방향을 설정합니다.

 **참고** : 회전 옵션이 보이지 않거나 제대로 작동되지 않을 경우 www.dell.com/support 로 들어가서 사용자 그래픽 카드에 최신 드라이버를 다운로드하십시오.

웹캠 커버 셔터 조작하기

셔터를 왼쪽으로 밀 경우 : 웹캠의 커버가 벗겨집니다.

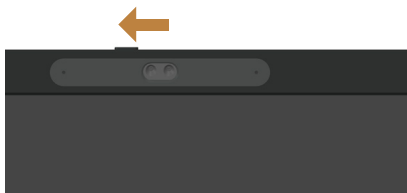

셔터를 오른쪽으로 밀 경우 : 웹캠의 커버가 씌워집니다.



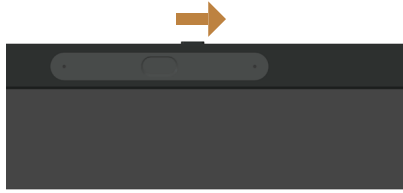

모니터 IR 카메라 드라이버 설치하기

IR 카메라 드라이버는 Dell.com/P2418HZm 에서 다운로드할 수 있습니다 .

드라이버 및 다운로드 섹션으로 이동하여 드라이버 파일을 다운로드하고 압축을 푼 후 "setup.exe"를 두 번 클릭하여 드라이버를 설치합니다 .

설치 프로그램이 바로 Realtek PC 카메라 설치 인터페이스로 전송됩니다 . 설치 프로그램이 자동 실행되는 동안 기다리십시오 .

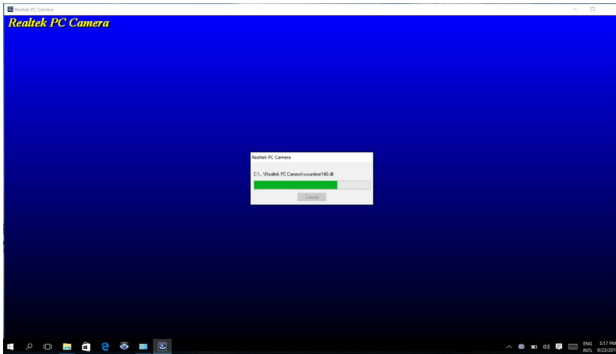

설치가 완료되면 컴퓨터를 다시 시작합니다 .

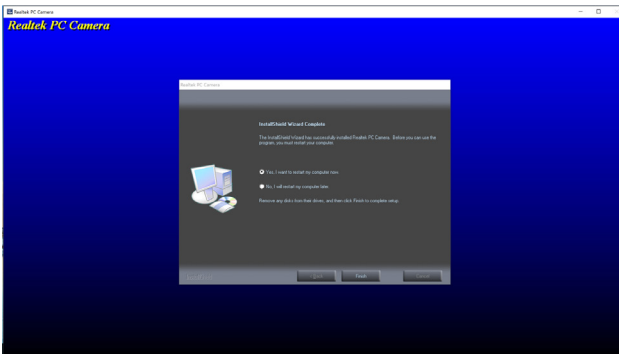

Windows Hello 설정하기

Windows® 10 의 경우 :

Windows 시작 메뉴를 클릭하고 **Settings(설정)** 를 클릭합니다 .

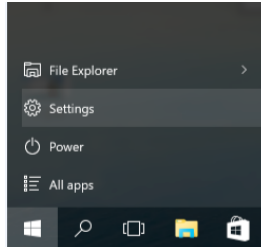

Accounts(계정) 를 클릭합니다 .

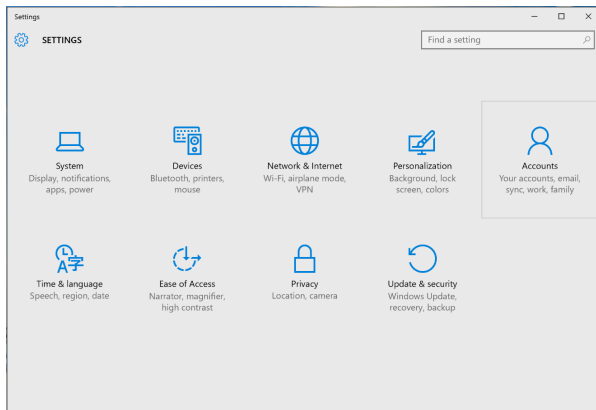

Sign-in options(로그인 옵션) 를 클릭합니다 . Windows Hello 에 등록하려면 우선 PIN 을 설정해야 합니다 .

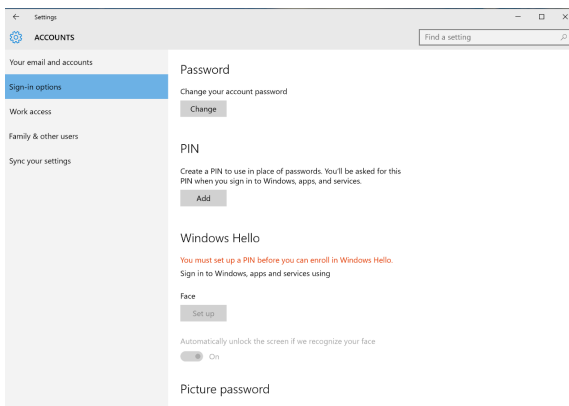

PIN 에서 **Add(추가)** 를 클릭해서 **Set up a PIN(PIN 설정)** 으로 들어갑니다 . 새 PIN 과 확인 PIN 을 입력한 다음 **OK(확인)** 를 클릭합니다 .

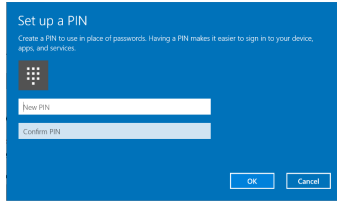

이 작업이 끝나면 Windows Hello 설정에 필요한 옵션의 잠금이 해제됩니다 . **Windows Hello** 밑에 있는 **Set up(설정)** 을 클릭해서 **Windows Hello setup(Windows Hello 설정)** 으로 들어갑니다 .

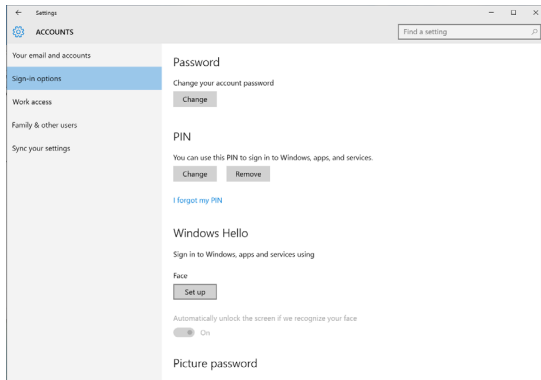

아래와 같은 메시지 창이 화면에 표시되면 **Get started(시작하기)** 를 클릭합니다 .

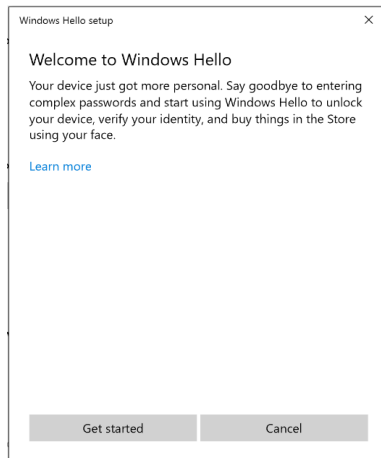

사용자의 얼굴이 화면에 나타난 프레임 중앙에 오도록 하려면 화면을 똑바로 쳐다보면서 스스로 위치를 정하십시오. 그러면 웹캠이 사용자의 얼굴을 등록하게 됩니다.

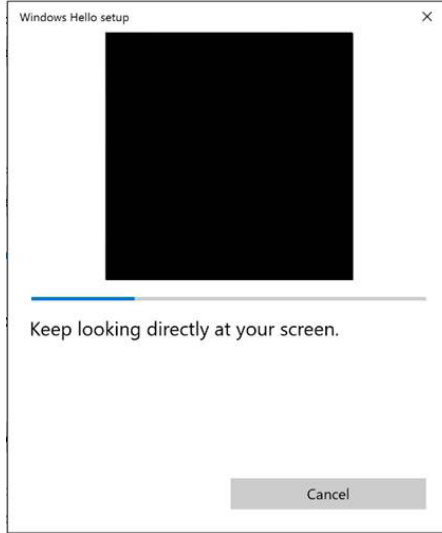

다음 메시지가 화면에 나타나면 **Close(닫기)** 를 클릭해서 **Windows Hello setup(Windows Hello 설정)** 페이지를 끝내십시오 .

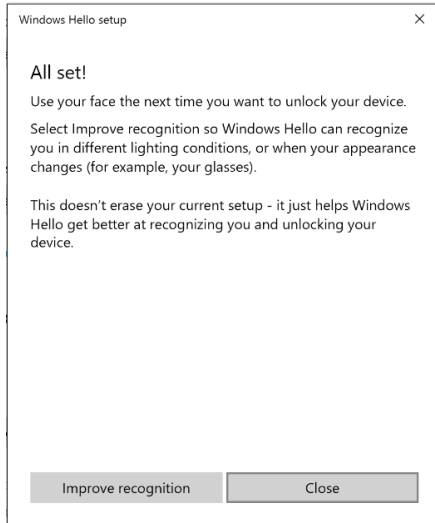

설정된 후에 다른 옵션을 이용해서 인식 기능을 향상시킬 수 있습니다 . 필요할 경우 **Improve recognition(인식 기능 향상)** 을 클릭하십시오 .



모니터 웹캠을 기본 웹캠으로 설정하기

장치 관리자 인터페이스에서 웹캠이 내장된 노트북에 이 모니터를 연결하면, 노트북에 내장된 웹캠과 모니터 웹캠을 볼 수 있습니다. 일반적으로 이 웹캠은 둘 다 활성화 상태에 있으며, 기본 설정에는 노트북에 내장된 웹캠이 사용됩니다.

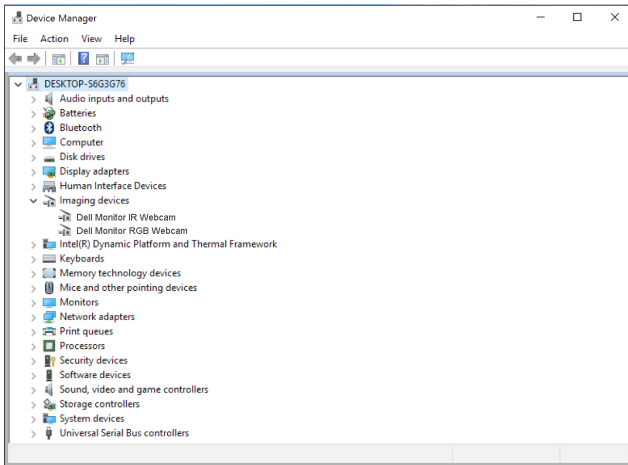

모니터 웹캠을 기본 웹캠으로 설정하고 싶다면 노트북에 내장된 웹캠을 비활성화해야 합니다. 노트북에 내장된 웹캠을 식별해서 비활성화하려면 아래 지시사항을 따르십시오.

Dell Monitor IR Webcam 을 마우스 오른쪽 버튼으로 클릭한 다음 **Properties(속성)** 를 클릭해서 **Dell Monitor IR Webcam Properties** 페이지를 엽니다.

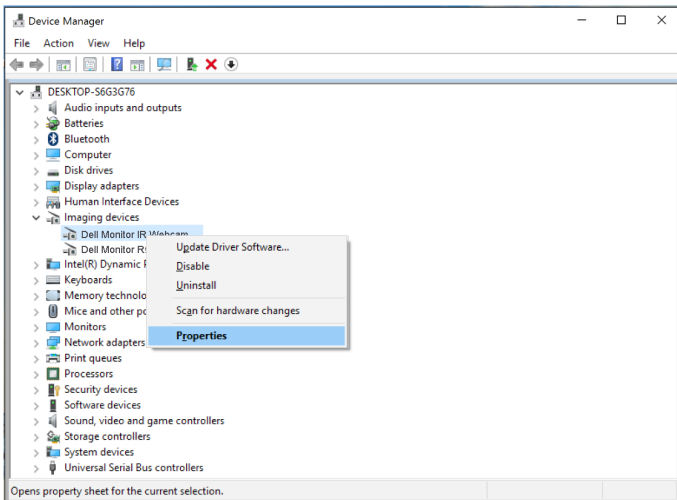

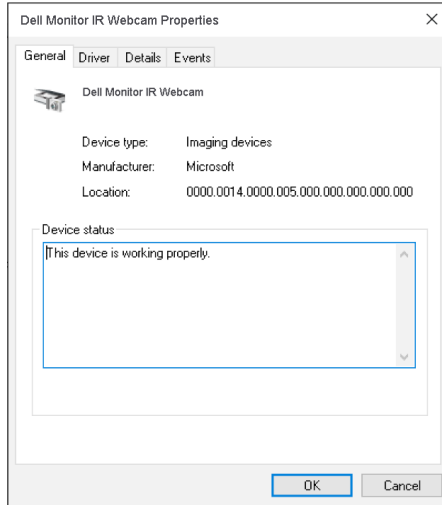

Details(세부 정보) > Property(속성) 순으로 클릭한 다음 Hardware Ids(하드웨어 ID) 를 선택합니다 .

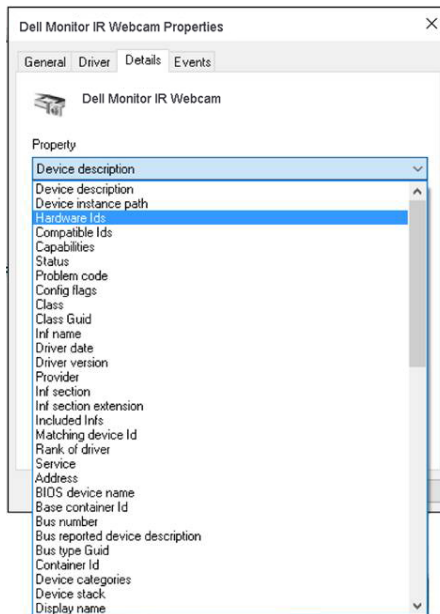

내장된 웹캠의 상세한 하드웨어 ID 가 **Value(값)** 필드에 표시됩니다 . 노트북에 내장된 웹캠과 모니터 웹캠의 하드웨어 ID 는 서로 다릅니다 . P2418Hzm 의 경우 모니터 웹캠 하드웨어가 아래와 같이 표시됩니다 .

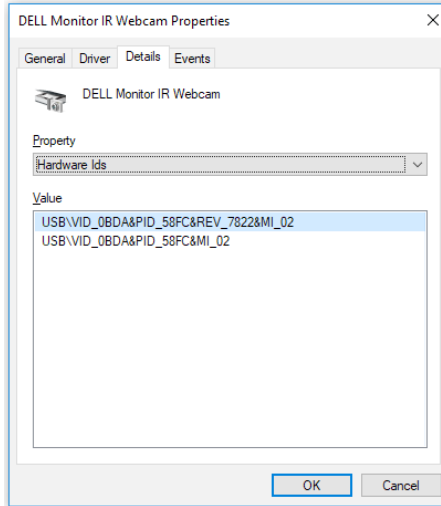

P2418Hzm 모니터와 하드웨어 ID 가 다른 **Dell Monitor IR Webcam** 을 마우스 오른쪽 버튼으로 클릭한 다음 **Disable(사용 안 함)** 을 클릭합니다 .

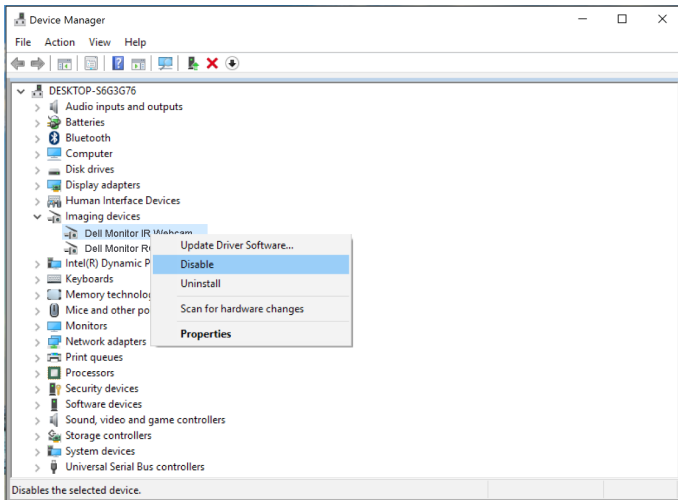

다음과 같은 메시지가 화면에 표시됩니다 .



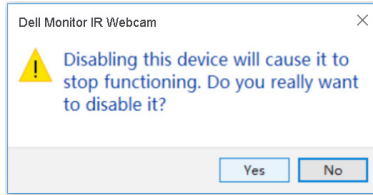

Yes (예) 를 클릭합니다. 이제 노트북 웹캠이 비활성화되고 모니터 웹캠이 기본 웹캠으로 사용됩니다. 노트북을 다시 시작하십시오.

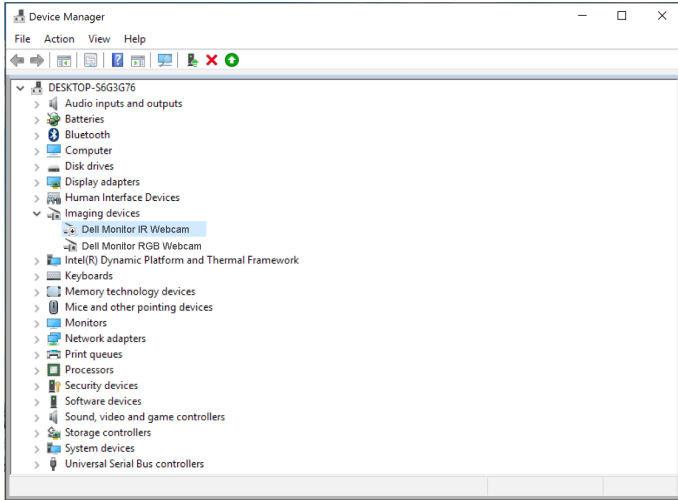

모니터 스피커를 기본 스피커로 설정하기

컴퓨터에 여러 대의 스피커가 연결되어 있을 때 모니터 스피커를 기본 설정으로 설정하고 싶다면 아래 지시사항을 따르십시오.

Windows 작업 표시줄 알림 영역에 있는 **Volume(볼륨)** 아이콘을 마우스 오른쪽 버튼으로 클릭합니다.



Playback devices(재생 장치) 를 클릭해서 **Sound(사운드)** 설정 인터페이스로 들어갑니다.



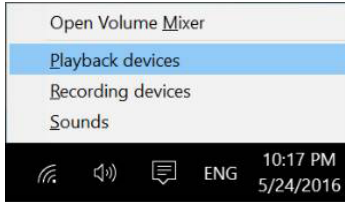

HDMI 케이블이나 DP 케이블만 모니터와 컴퓨터 간에 연결되어 있을 경우, 모니터에서 **DELL P2418HZm** 라는 이름의 스피커 한 대만 **Sound(사운드)** 설정 인터페이스에 표시됩니다.

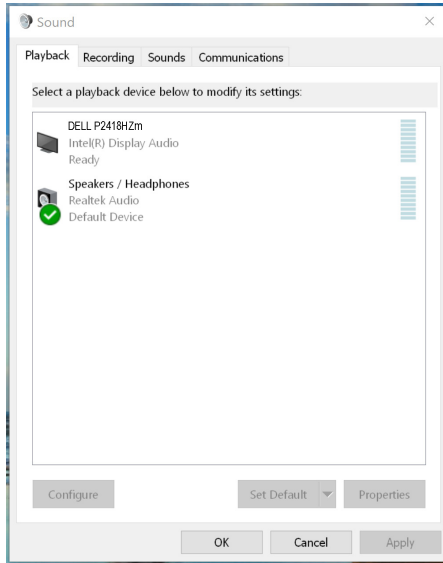

DELL P2418HZm 를 클릭한 다음 **Set Default(기본으로 설정)** 를 클릭하면, 모니터 스피커가 기본 설정으로 사용됩니다.



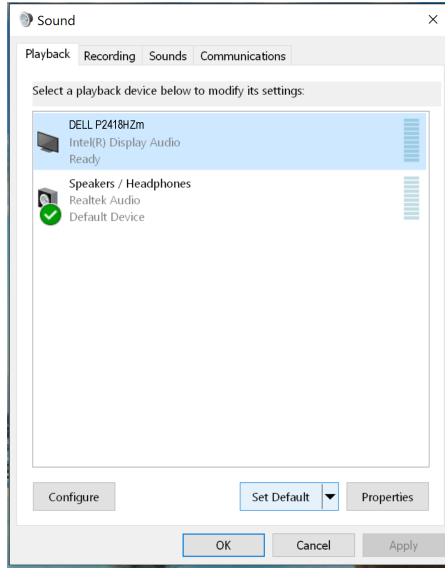

OK(확인) 를 클릭해서 **Sound(사운드)** 설정을 종료합니다 .

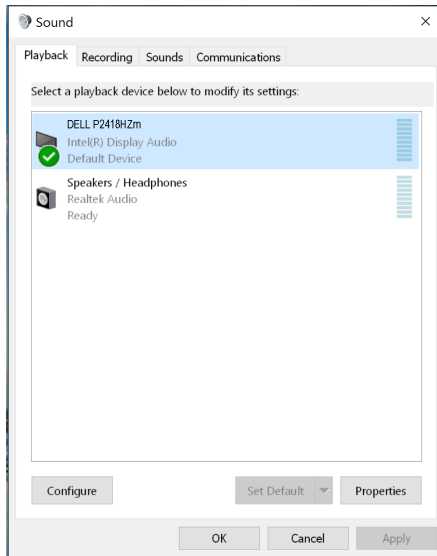

USB 케이블과 HDMI 케이블이나 DP 케이블이 모니터와 컴퓨터 간에 연결되어 있을 경우 , 모니터에서 **DELL P2418HZm** 와 **P2418HZm** 라는 이름의 스피커 두 대가 각각 **Sound(사운드)** 설정 인터페이스에 표시됩니다 . **DELL P2418HZm** 와 **P2418HZm**



간의 차이점은 신호 소스가 다른다는 점 뿐입니다. 둘 중에 어느 것이든 선택해서 기본 스피커로 설정할 수 있으며, 모니터 스피커가 기본 설정으로 사용됩니다.

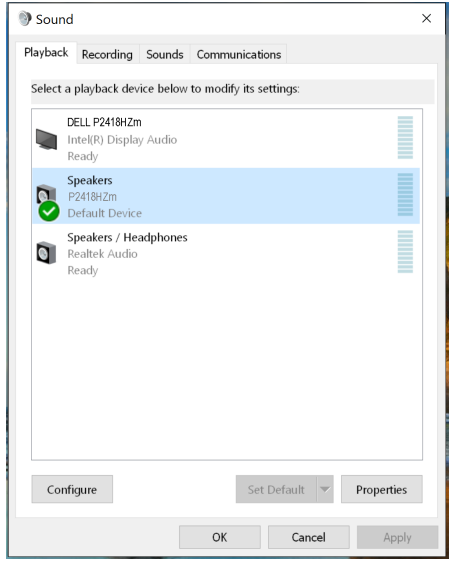
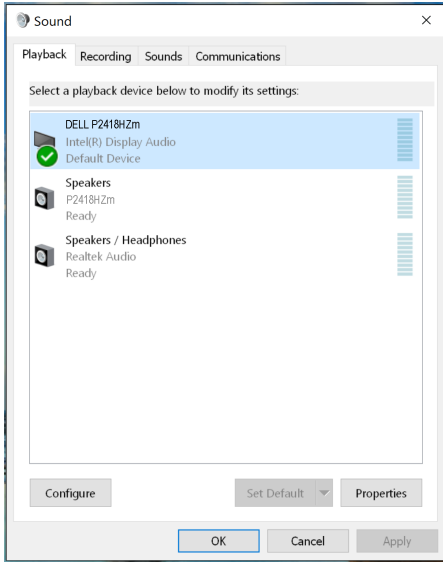

문제 해결

⚠ 경고 : 이 단원에 있는 절차를 시작하기 전에 [안전 지침](#)을 따르십시오 .

자가 검사

사용자는 이 모니터의 자가 검사 기능을 이용하여 모니터가 제대로 동작하는지 점검할 수 있습니다 . 모니터와 컴퓨터가 제대로 연결되어 있는데도 모니터 화면이 켜지지 않으면 다음 단계를 수행하여 모니터 자가 검사를 실행합니다 .

1. 컴퓨터와 모니터를 모두 끕니다 .
2. 모든 비디오 케이블을 모니터에서 뽑습니다 . 이때 컴퓨터는 손댈 필요가 없습니다 .
3. 모니터를 켭니다 .

모니터가 정상적으로 작동될 경우 모니터가 신호가 없다는 것을 감지해서 다음 메시지 중 하나를 표시합니다 . 자가 검사 모드 중에는 전원 LED 가 백색으로 유지됩니다 .

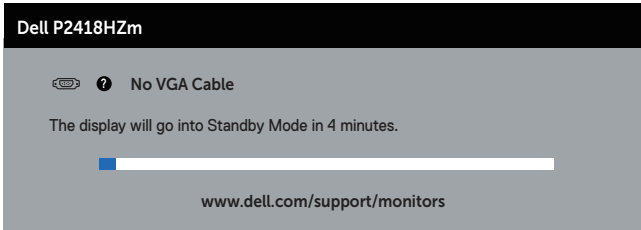

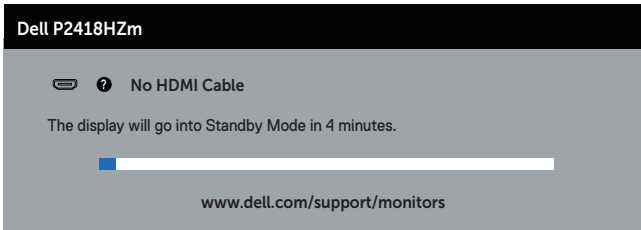

또는



또는

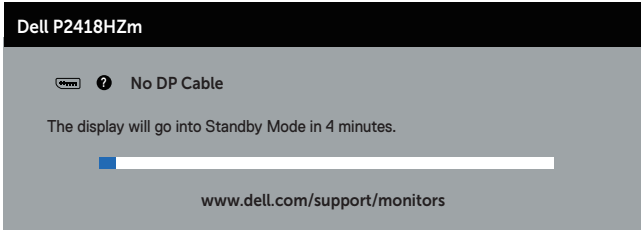



 **참고** : 비디오 케이블의 연결이 해제되거나 손상된 경우 정상적인 시스템 작동 중에도 이 상자가 표시됩니다 .

4. 모니터의 전원을 끄고 비디오 케이블을 다시 연결한 후 컴퓨터와 모니터의 전원을 켭니다 .

케이블을 도로 연결해도 모니터 화면이 여전히 어두울 경우 비디오 컨트롤러와 컴퓨터를 점검해 보십시오 .



내장형 진단 도구

모니터에 내장된 진단 도구는 화면 비정상이 모니터의 고유한 문제인지 아니면 컴퓨터와 비디오 카드의 문제인지 판단하는 데 도움을 줍니다.

 **참고** : 비디오 케이블이 뽑혀 있고 모니터가 자가 검사 모드에 있을 때만 내장된 진단 도구를 실행할 수 있습니다.

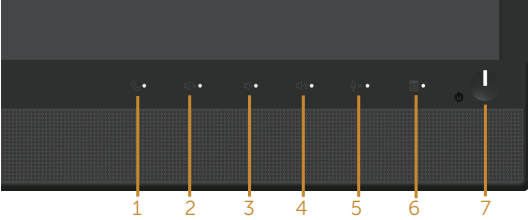

내장된 진단 도구를 실행하려면 다음과 같이 하십시오 .

1. 화면이 깨끗한지 확인합니다 (화면 표면에 먼지 입자가 없는지 확인).
2. 컴퓨터 또는 모니터의 후면에서 비디오 케이블을 뽑습니다 . 그러면 모니터가 자가 검사 모드에 들어갑니다 .
3. 전면 패널의 **버튼 3** 을 동시에 5 초 동안 누르고 있습니다 . 회색 화면이 표시됩니다 .
4. 화면의 비정상 여부를 주의하여 검사합니다 .
5. 전면 패널의 **버튼 3** 을 다시 누릅니다 . 화면 컬러가 적색으로 변합니다 .
6. 디스플레이의 비정상 여부를 검사합니다 .
7. 녹색 , 청색 , 백색 및 텍스트 화면에서 5 단계와 6 단계를 반복하여 디스플레이를 검사합니다 .

텍스트 화면이 표시되면 검사가 완료됩니다 . 종료하려면 , **버튼 3** 를 다시 누릅니다 .

내장된 진단 도구를 사용하여 실시한 검사에서 화면 비정상이 감지되지 않을 경우 , 모니터가 제대로 동작하고 있는 것입니다 . 비디오 카드와 컴퓨터를 점검합니다 .



일반적 문제

다음 표에는 일반적인 모니터 문제에 관한 일반 정보와 사용 가능한 해결책이 나와 있습니다.

일반 증상	가능한 해결책
비디오 없음 / 전원 LED 꺼짐	<ul style="list-style-type: none"> 모니터와 컴퓨터를 연결하는 비디오 케이블이 올바르게 단단히 연결되어 있는지 확인합니다. 다른 전기 장비를 사용하여 전원 콘센트가 올바르게 작동하고 있는지 확인합니다. 올바른 입력 소스가 Input source(입력 소스) 메뉴를 통해서 선택되었는지 확인합니다.
비디오 없음 / 전원 LED 켜짐	<ul style="list-style-type: none"> OSD 를 이용해서 밝기와 명암을 높일 수 있습니다. 모니터 자가 검사 기능 점검을 수행합니다. 비디오 케이블 커넥터의 핀이 구부러지거나 부러졌는지 확인합니다. 내장된 진단 도구를 실행합니다. 올바른 입력 소스가 Input source(입력 소스) 메뉴를 통해서 선택되었는지 확인합니다.
초점 불량	<ul style="list-style-type: none"> 비디오 확장 케이블을 제거합니다. 모니터를 Factory Settings(공장 설정) (Factory Reset(공장 초기화)) 로 초기화합니다. 비디오 해상도를 올바른 화면 비율로 변경합니다.
비디오 흔들림 / 떨림	<ul style="list-style-type: none"> 모니터를 Factory Settings(공장 설정) (Factory Reset(공장 초기화)) 로 초기화합니다. 환경 요인을 확인합니다. 모니터를 다른 방으로 옮긴 후 시험합니다.
픽셀 손실	<ul style="list-style-type: none"> 전원을 껐다가 다시 켵니다. 영구적으로 꺼져 있는 픽셀은 LCD 기술에서 발생할 수 있는 자연적인 결함입니다. Dell 모니터 품질 및 픽셀 정책에 대해서는 www.dell.com/support/monitors 의 Dell 지원 사이트를 참조하십시오.
고정된 픽셀	<ul style="list-style-type: none"> 전원을 껐다가 다시 켵니다. 영구적으로 꺼져 있는 픽셀은 LCD 기술에서 발생할 수 있는 자연적인 결함입니다. Dell 모니터 품질 및 픽셀 정책에 대해서는 www.dell.com/support/monitors 의 Dell 지원 사이트를 참조하십시오.
밝기 문제	<ul style="list-style-type: none"> 모니터를 Factory Settings(공장 설정) (Factory Reset(공장 초기화)) 로 초기화합니다. OSD 를 사용하여 밝기와 명암을 조정합니다.
기하학적인 왜곡	<ul style="list-style-type: none"> 모니터를 Factory Settings(공장 설정) (Factory Reset(공장 초기화)) 로 초기화합니다. OSD 를 사용하여 수직 및 수평 조절을 합니다.



가로 / 세로 줄	<ul style="list-style-type: none"> • 모니터를 Factory Settings(공장 설정) (Factory Reset(공장 초기화)) 로 초기화합니다 . • 모니터 자가 검사 기능 점검을 수행하고 자가 검사 모드에서도 이 선들이 나타나는지 확인합니다 . • 비디오 케이블 커넥터의 핀이 구부러지거나 부러졌는지 확인합니다 . • 내장된 진단 도구를 실행합니다 .
동기화 문제	<ul style="list-style-type: none"> • 모니터를 Factory Settings(공장 설정) (Factory Reset(공장 초기화)) 로 초기화합니다 . • 모니터 자가 검사 기능 점검을 수행하고 자가 검사 모드에서도 화면이 덩어리져 보이는지 확인합니다 . • 비디오 케이블 커넥터의 핀이 구부러지거나 부러졌는지 확인합니다 . • 컴퓨터를 <i>안전 모드</i>로 재시작합니다 .
안전 관련 문제	<ul style="list-style-type: none"> • 어떠한 문제 해결 단계도 수행하지 마십시오 . • Dell 에 즉시 문의하십시오 .
간헐적 문제	<ul style="list-style-type: none"> • 모니터와 컴퓨터를 연결하는 비디오 케이블이 올바르게 단단히 연결되어 있는지 확인합니다 . • 모니터를 Factory Settings(공장 설정) (Factory Reset(공장 초기화)) 로 초기화합니다 . • 모니터 자가 검사 기능 점검을 수행하고 자가 검사 모드에서도 간헐적 문제가 발생하는지 확인합니다 .
컬러 손실	<ul style="list-style-type: none"> • 모니터 자가 검사 기능 점검을 수행합니다 . • 모니터와 컴퓨터를 연결하는 비디오 케이블이 올바르게 단단히 연결되어 있는지 확인합니다 . • 비디오 케이블 커넥터의 핀이 구부러지거나 부러졌는지 확인합니다 .
컬러 오류	<ul style="list-style-type: none"> • Color Settings(컬러 설정) OSD 에서 Color Setting Mode(컬러 설정 모드) 를 용도에 따라 Graphics(그래픽) 모드나 Video(비디오) 모드로 변경합니다 . • Color(컬러) 설정 OSD 에서 Preset Modes(사전 설정 모드) 를 사용해 봅니다 . Color(컬러) 설정 OSD 의 Custom Color(사용자 지정 색) 에서 R/G/B 값을 조정합니다 . • Color(컬러) 설정 OSD 에서 Input Color Format(입력 컬러 형식) 을 또는 YPbPr 로 변경합니다 . • 내장된 진단 도구를 실행합니다 .
모니터에 장시간 동안 남아 있는 정지 이미지의 잔상	<ul style="list-style-type: none"> • 화면 유희 시간이 몇 분 지난 후에 화면을 꺼진 상태로 설정합니다 . Windows 전원 옵션 또는 Mac 절전 설정에서 이를 조정할 수 있습니다 . • 또는 동적으로 변화하는 화면 보호기를 사용합니다 .
비디오의 고스팅 또는 오버슈팅	<ul style="list-style-type: none"> • 각자의 용도나 사용량에 따라 OSD Display(디스플레이) 에서 Response time(응답 시간) 을 Fast(고속) 또는 Normal(보통) 으로 변경합니다 .



제품 고유의 문제

고유의 증상	가능한 해결책
화면 이미지가 너무 작음	<ul style="list-style-type: none"> • Display(디스플레이) 설정 OSD 에서 Aspect Ratio(화면 비율) 설정을 확인합니다 . • 모니터를 Factory Settings(공장 설정) (Factory Reset(공장 초기화)) 로 초기화합니다 .
측면 패널의 버튼으로 모니터를 조정할 수 없음	<ul style="list-style-type: none"> • 모니터를 끄고 전원 코드를 뽑았다가 다시 꽂고 모니터를 켭니다 . • OSD 메뉴가 잠겨 있는지 확인합니다 . 잠겨있을 경우 전원 버튼을 6 초 동안 누르고 있으면 잠금이 해제됩니다 . (자세한 내용은 Lock(잠금) 절을 참조하십시오 .)
사용자 조절 버튼을 눌러도 입력 신호가 없음	<ul style="list-style-type: none"> • 신호 소스를 점검합니다 . 마우스를 움직이거나 키보드의 아무 키나 눌러서 컴퓨터가 대기 모드나 절전 모드에 있지 않은지 확인합니다 . • 비디오 케이블이 올바르게 연결되어 있는지 확인합니다 . 필요할 경우 비디오 케이블을 뽑았다가 도로 연결하십시오 . • 컴퓨터 또는 비디오 플레이어를 초기화합니다 .
영상이 전체 화면에 가득 차지 않음	<ul style="list-style-type: none"> • DVD 의 비디오 형식 (화면 비율) 이 다르기 때문에 모니터가 전체 화면으로 표시될 수도 있습니다 . • 내장된 진단 도구를 실행합니다 .



범용 직렬 버스 (USB) 인터페이스 이상

고유의 증상	가능한 해결책
USB 인터페이스가 작동하지 않음	<ul style="list-style-type: none"> 모니터가 켜져 있는지 확인합니다. 업스트림 케이블을 컴퓨터에 다시 연결합니다. USB 주변장치를 다시 연결합니다 (다운스트림 커넥터). 모니터의 스위치를 껐다가 도로 켭니다. 컴퓨터를 새로 부팅합니다. 외부 휴대용 HDD 와 같은 일부 USB 장치의 경우 고전류가 필요합니다. 장치를 컴퓨터 시스템에 직접 연결합니다.
초고속 USB 3.0 인터페이스가 느리게 작동함	<ul style="list-style-type: none"> 사용자의 컴퓨터가 USB 3.0 성능의 컴퓨터인지 확인하십시오. 일부 컴퓨터에는 USB 3.0, USB 2.0 및 USB 1.1 포트가 있습니다. 올바른 USB 포트가 사용되고 있는지 확인하십시오. 올바른 USB 포트가 사용되고 있는지 확인하십시오. 업스트림 케이블을 컴퓨터에 다시 연결합니다. USB 주변장치를 다시 연결합니다 (다운스트림 커넥터). 컴퓨터를 새로 부팅합니다.
USB 3.0 장치가 연결되면 무선 USB 주변 장치가 작동을 멈춥니다.	<ul style="list-style-type: none"> USB 3.0 주변장치와 무선 USB 수신기 사이 간격을 벌입니다. 무선 USB 수신기를 최대한 무선 USB 주변 장치 가까이 놓습니다. Use a USB 익스텐더 케이블을 이용해서 무선 USB 수신기를 최대한 USB 3.0 포트에서 멀리 놓습니다.

Microsoft® Skype for Business® 고유의 문제점

고유의 증상	가능한 해결책
Hook(후크) 버튼이 작동하지 않음	<ul style="list-style-type: none"> USB 업스트림 케이블이 모니터와 컴퓨터 또는 노트북 간에 연결되어 있는지 확인하십시오. Skype for Business 에 로그인했는지 확인하십시오.
웹캠이 감지되지 않음	<ul style="list-style-type: none"> USB 업스트림 케이블이 모니터와 컴퓨터 또는 노트북 간에 연결되어 있는지 확인하십시오. USB 업스트림 케이블을 컴퓨터나 노트북에 다시 연결하십시오.
Mute(음소거) 버튼이 작동하지 않음	<ul style="list-style-type: none"> USB 업스트림 케이블이 모니터와 컴퓨터 또는 노트북 간에 연결되어 있는지 확인하십시오. USB 업스트림 케이블을 컴퓨터나 노트북에 다시 연결하십시오.
스피커에서 소리가 나지 않음	<ul style="list-style-type: none"> 사용자의 시스템에서 기본 재생 장치를 "DELL P2418HZm" 로 설정했는지 확인하십시오. 모니터를 끄고 전원 코드를 뽑았다가 다시 꽂고 모니터를 켜십시오. 모니터를 Factory Settings(공장 설정) 으로 초기화합니다.
무선 마우스가 작동하지 않거나 동작이 느림	<ul style="list-style-type: none"> USB 3.0 주변장치와 무선 USB 수신기 사이 간격을 벌입니다. 무선 USB 수신기를 최대한 무선 마우스 가까이 놓습니다. Use a USB 익스텐더 케이블을 이용해서 무선 USB 수신기를 최대한 USB 3.0 포트에서 멀리 놓습니다.



부록

경고 : 안전 지침

 경고 : 이 설명서에 명시되지 않은 조절, 조정 또는 절차를 사용할 경우 충격, 전기적 위험 또는 기계적 위험에 노출될 수 있습니다.

안전 지침에 대해서는 *안전, 환경 및 규제 정보 (SERI)* 를 참조하십시오.

FCC 고지사항 (미국만 해당) 과 기타 규제 정보

FCC 고지사항과 기타 규제 정보의 경우 규정 준수 웹사이트 www.dell.com/regulatory_compliance 를 참조하십시오.

Dell 에 문의하기

판매, 기술 지원 또는 고객 서비스 문제에 대해 Dell 에 문의하려면 다음 절차를 따르십시오.

1. www.dell.com/contactdell 로 이동하십시오.
2. 페이지 하단의 **국가 / 지역 선택** 드롭다운 메뉴에서 사용자의 국가 또는 지역을 확인합니다.
3. 사용자의 요구사항에 따라 해당 서비스 또는 지원 링크를 선택하거나, 가장 편리하게 Dell 에 문의하는 방법을 선택하십시오. Dell 은 여러 온라인 및 전화 기반 지원 및 서비스 옵션을 제공합니다. 가용성은 국가 및 제품마다 다르며 사용자의 지역에서 일부 서비스를 제공하지 못할 수도 있습니다.

 **참고** : 인터넷에 연결되어 있지 않을 경우 구매 대금 청구서, 포장 명세서, 영수증 또는 Dell 제품 카탈로그에서 연락처 정보를 찾으십시오.

에너지 라벨에 대한 EU 제품 데이터베이스 및 제품 정보 시트

P2418HZm:<https://eprel.ec.europa.eu/qr/344926>

