



Dell P2418HZm

מדריך למשתמש



דגם הצג: P2418HZm
דגם רגולטורי: P2418HZc

-  הערה: הערה מציינת מידע חשוב בעזרתו תוכל לייעל את השימוש במחשב.
-  זהירות: זהירות פירושה נזק אפשרי לחומרה או אבדן נתונים אם לא תקפיד למלא אחר ההנחיות.
-  אזהרה: אזהרה מציינת אפשרות של נזק לרכוש או של פגיעה בגוף או בנפש.

זכויות יוצרים © 2018–2020 Dell Inc. או חברות הבת שלה. כל הזכויות שמורות. Dell, EMC ושאר הסימנים הם סימנים מסחריים של Dell Inc. או חברות הבת שלה. סימנים אחרים עשויים להיות סימנים מסחריים של בעליהם בהתאמה.

5 אודות הצג

5 תוכן האריזה

7 תכונות המוצר

8 זיהוי החלקים והלחצנים

12 מפרט הצג

22 ממשק USB

25 יכולת הכנס-הפעל

25 איכות צג ה-LCD ומדיניות הפיקסלים

25 הנחיות לתחזוקה

26 התקנת הצג

26 חיבור המעמד

28 חיבור הצג

30 סידור הכבלים

31 ניתוק מעמד הצג

32 תלייה על קיר (אופציונלי)

33 הפעלת הצג

33 הדלקת הצג



33	שימוש בלחצני הפאנל הקדמי
37	שימוש בתפריט המסך (OSD)
50	התקנת הצג
51	שימוש במתקן ההטיה, במעמד המסתובב ובתוספת האנכית
53	שימוש בתריס של מצלמת הרשת
53	התקנת מנהל ההתקן למצלמת אינפרא-אדום
54	הגדרת Windows Hello
58	הגדרת מצלמת הרשת של הצג כברירת המחדל
61	הגדרת הרמקולים של הצג כברירת המחדל

65 פתרון בעיות

65	בדיקה עצמית
67	כלי אבחון מובנה
68	בעיות נפוצות
70	בעיות ספציפיות למוצר
71	בעיות ספציפיות בממשק USB
71	בעיות ספציפיות של Microsoft® Skype for Business®

72 נספח





72	הודעות תאימות FCC (ארה"ב בלבד) ומידע רגולטורי נוסף
72	יצירת קשר עם Dell

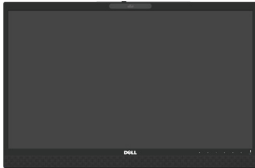

תוכן האריזה

הצג שרכשת מגיע עם כל הרכיבים המוצגים בהמשך. ודא שקיבלת את כל הרכיבים ויצירת קשר עם Dell אם משהו חסר.

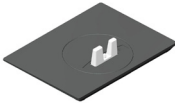
הערה: חלק מהפריטים הם אופציונליים וייתכן שלא צורפו לצג. ייתכן שלא ניתן יהיה להשתמש בתכונות או במדידות מסוימות במדינות מסוימות. 

צג	
מגבה המעמד	
בסיס המעמד	
כבל מתח (משתנה בין ארצות)	



<p>VGA כבל</p>	
<p>DP כבל</p>	
<p>כבל USB 3.0 לחיבור למחשב (מאפשר שימוש ביציאות USB שבצג)</p>	
<ul style="list-style-type: none"> ● מדריך התקנה מקוצר ● מידע אודות בטיחות ותקינה 	



תכונות המוצר

לצג השטוח **Dell P2418HZm** יש מסך LCD, TFT עם מטריצה פעילה, ותאורה אחורית מסוג LED. תכונות הצג כוללות:

- **P2418HZm**: שטח תצוגה של 23.8 אינץ' (60.47 ס"מ) (נמדד באלכסון). רזולוציה 1920 x 1080, וכן תמיכת מסך מלא ברזולוציות נמוכות יותר.
- יכולת הכנסת-הפעל, מותנית בתמיכה במערכת.
- כולל חיישן מובנה לתמונות Full HD באיכות 2 מגה-פיקסל ושתי נורות אינפרא-אדום עם מצלמת אינפרא-אדום בחלק העליון של המסגרת לצילום וידאו איכותי.
- כולל שני רמקולים קדמיים מובנים בעוצמה של 5 וואט ושני מיקרופונים עם פונקציית ביטול רעש שמעניקים חוויית אודיו עשירה.
- חיבורי VGA, HDMI ו-DisplayPort.
- כולל יציאת USB אחת לחיבור למחשב, שתי כניסות USB 2.0 ושתי כניסות USB 3.0 לחיבור התקנים (כולל יציאת טעינה USB 3.0 BC1.2).
- כוונן תפריט מסך (OSD) להגדרה קלה ולאופטימיזציה של המסך.
- חריץ לכבל אבטחה.
- ניתן להטות, לסובב, להגביה ולסובב על ציר את הצג.
- מעמד נשלף ופתחי הרכבה 100 מ"מ תואמי VESA™ (Video Electronics Standards Association) לפתרונות הרכבה גמישים.
- פחות מ-0.3 וואט במצב המתנה.
- נוחות ממוטבת לעיניים באמצעות מסך נטול הבהובים ותכונת ComfortView המקטינה למינימום את פליטת האור הכחול.
- מאושר ל-Skype for Business.
- מאושר ל-Windows Hello (זיהוי פנים) ו תמיכה של-Microsoft Cortana.

⚠ אזהרה: אם מחובר תקע עם שלושה פינים לכבל החשמל, יש לחבר את הכבל לשקע מוארק (עם 3 פינים). אין לבטל או לעקוף את פין ההארקה של כבל החשמל, למשל על ידי חיבור מתאם ל-2 פינים. פין ההארקה הוא אמצעי בטיחות חשוב.

⚠ אזהרה: יש לוודא שמערכת החשמל בבניין כוללת מאמ"ת עם דירוג מקסימלי של 120/240 וולט, 20 אמפר.



זיהוי החלקים והלחצנים

מבט מלפנים

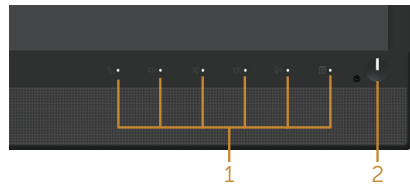
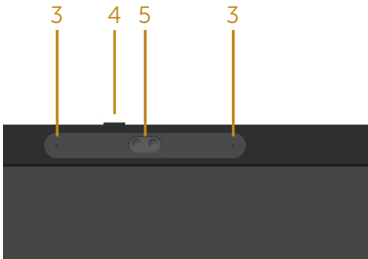

בקורות הפנל הקדמי

תואר	תווית
לחצני פונקציות (למידע נוסף, עיין ב- הפעלת הצג)	1
לחצן הפעלה/כיבוי (עם נורית הסטטוס)	2
מיקרופון	3
תריס מצלמת רשת	4
מצלמת רשת (Full HD)	5

הערה: אם הצג כולל מסגרת מבריקה, מומלץ לשקול היטב היכן להניח אותו, כיוון שהמסגרת המבריקה עלולה להחזיר אור ממקורות אור ומשטחים בהירים בסביבת המסך.



מבט מאחור



מבט אחורי עם מעמד הצג

מבט אחורי ללא מעמד הצג

תווית	תיאור	שימוש
1	פתחי תושבת VESA (100 מ"מ x 100 מ"מ) - מאחורי מכסה VESA המוצמד)	הרכבה על הקיר תוך שימוש בערכת הרכבה על הקיר תואמת VESA (100 מ"מ x 100 מ"מ).
2	תווית תקינה	מפרטת את אישורי התקינה.
3	לחצן שחרור מעמד	משחרר את המעמד מהצג.
4	חריץ נעילת אבטחה	אבטחת הצג באמצעות מנעול אבטחה (נמכר בנפרד).
5	ברקוד, מספר סידורי ותווית עם תגית שירות	היעזר בתווית זו אם תרצה ליצור קשר עם Dell לקבלת עזרה טכנית.
6	פתח לכבלים	משמש לניתוב הכבלים דרך הפתח.



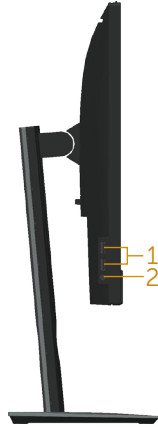

תווית	תיאור	שימוש
1	יציאת USB לחיבור התקנים שתי כניסות USB 3.0 לחיבור התקנים (כולל יציאת טעינה USB 3.0 (BC1.2).	חיבור התקן אחסון USB. הערה: כדי להשתמש ביציאה הזו, עליך לחבר כבל USB (מצורף לצג) אל יציאת ה-USB בצג מצד אחד ואל המחשב מהצד השני.
2	חיבור משולב לאוזניות ולמיקרופון	חיבור האוזניות עם המיקרופון.



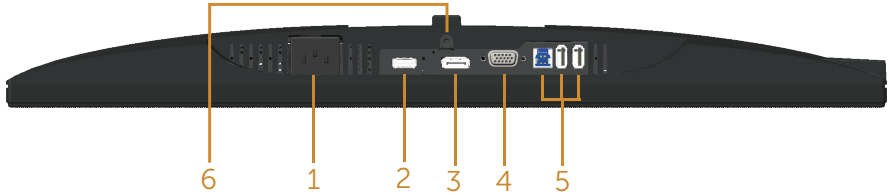

מבט תחתון ללא מעמד הצג

תווית	תיאור	שימוש
1	יציאת חשמל	חבר את כבל החשמל.
2	יציאת HDMI	חיבור המחשב באמצעות כבל HDMI (אופציונלי).
3	יציאת DP	חיבור המחשב אל הצג באמצעות כבל DP.
4	יציאת VGA	חבר את המחשב באמצעות כבל VGA.
5	חיבור USB (2 כניסות, יציאה אחת).	חבר את כבל ה-USB, אשר הגיע יחד עם הצג, אל המחשב. לאחר חיבור הכבל, תוכל להשתמש במחברי USB שבצד האחורי והתחתון של הצג.
6	תכונת נעילת מעמד	לנעילת המעמד אל הצג באמצעות בורגי מכונה 6xM3 מ"מ (הברגים אינם מצורפים).



מפרט הצג

דגם	P2418HZm
סוג מסך	מטריצה פעילה - TFT LCD
סוג לוח	טכנולוגיית מיתוג In-Plane
תצוגה גלויה	
אלכסוני	604.70 מ"מ (23.80 אינץ')
אופקי, אזור פעיל	527.04 מ"מ (20.75 אינץ')
אנכי, אזור פעיל	296.46 מ"מ (11.67 אינץ')
אזור	1562.46 סמ"ר (242.15 אינץ' בריבוע)
גובה פיקסל	0.2745x0.2745 מ"מ
צפיפות פיקסלים לאינץ' (PPI)	93
זווית צפייה (אנכית / אופקית)	178° (אנכי) טיפוסי 178° (אופקי) טיפוסי
בהירות	250 cd/m ² (טיפוסי)
יחס ניגודיות	1000:1 (טיפוסי) 8 מיליון : 1 (דינמית)
יחס גובה-רוחב	16:9
ציפוי המסך	Anti-Glare עם קשיחות 3H
תאורה אחורית	מערכת תאורת LED לבנה
זמן תגובה	6 מילישניות (אפור לאפור)
עומק צבע	16.7 מיליון צבעים
תמיכת צבעים	83% (CIE 1976), 72% (CIE 1931)
התקנים מובנים	רכזת USB 3.0 מהירה במיוחד (עם יציאת USB 3.0 אחת, שתי כניסות USB 2.0 ושתי כניסות USB 3.0 לחיבור התקנים, כולל יציאת טעינה USB 3.0 BC1.2).
תאימות לתוכנה Dell Display Manager	כן



<p>DP 1.2 (HDCP 1.4) x 1</p> <p>HDMI 1.4 (HDCP 1.4) x 1</p> <p>VGA x 1</p> <p>USB 3.0 למחשב - לציאת - לחיבור למחשב USB 3.0 x 1</p> <p>USB 3.0 מהצד - כניסת - x 2</p> <p>USB 2.0 התחתון - בחלק התחתון x 2</p> <p>1 x חיבור משולב לאוזניות ולמיקרופון</p>	חיבורים
<p>19.8 מ"מ (למעלה)</p> <p>11.4 מ"מ (שמאל/ימין)</p> <p>43.3 מ"מ (למטה)</p>	רוחב השוליים (מקצה הצג לאזור הפעיל)
<p>חריץ נעילה (כבל הנעילה נמכר בנפרד)</p>	אבטחה
<p>מעמד לכיוון הגובה (125 מ"מ)</p> <p>הטיה (-5°/+21°)</p> <p>סיבוב (45°-/45°+)</p> <p>סיבוב על ציר (90°)</p>	יכולת התאמה



מפרטי רזולוציות

P2418HZm	דגם
30 kHz עד 83 kHz (אוטומטי)	טווח סריקה אופקי
56 Hz עד 76 Hz (אוטומטי)	טווח סריקה אנכי
1920 x 1080 ב-60 Hz	רזולוציה מוגדרת מראש מרבית

מצבי וידאו נתמכים

P2418HZm	דגם
1080p, 1080i, 720p, 576p, 576i, 480p, 480i	יכולות תצוגת וידאו (ניגון HDMI ו-DP)

מצבי תצוגה מוגדרים מראש

קוטביות סנכרון (אופקי/אנכי)	שעון פיקסלים (MHz)	תדר אנכי (הרץ)	תדר אופקי (קילוהרץ)	מצב תצוגה
+/-	28.3	70.1	31.5	720 x 400, VESA
-/-	25.2	60.0	31.5	640 x 480, VESA
-/-	31.5	75.0	37.5	640 x 480, VESA
+/+	40.0	60.3	37.9	800 x 600, VESA
+/+	49.5	75.0	46.9	800 x 600, VESA
-/-	65.0	60.0	48.4	1024 x 768, VESA
+/+	78.8	75.0	60.0	1024 x 768, VESA
+/+	108.0	75.0	67.5	1152 x 864, VESA
+/+	108.0	60.0	64.0	1280 x 1024, VESA
+/+	135.0	75.0	80.0	1280 x 1024, VESA
+/+	108.0	60.0	60.0	1600 x 900, VESA
+/+	148.5	60.0	67.5	1920 x 1080, VESA



מפרטים חשמליים

דגם	P2418HZm
אותות כניסת וידאו	<ul style="list-style-type: none"> ● RGB אנלוגי, 0.7 וולט +/-5%, קוטביות חיובית בעכבת כניסה של 75 אוהם ● HDMI 1.4, 600mV עבור כל קו בנפרד, עכבת כניסה 100 אוהם עבור כל זוג בנפרד ● DisplayPort 1.2, 600mV עבור כל קו בנפרד, עכבת כניסה 100 אוהם עבור כל זוג בנפרד
מתח מבוא / תדר / זרם	100VAC עד 50Hz / 240VAC או 60Hz ± 3Hz / 1.5A (רגיל)
נחשול זרם	<ul style="list-style-type: none"> ● V 120 : (מקסימום) A 30 ב- 0°C (הפעלה ממצב קר) ● V 240 : (מקסימום) A 60 ב- 0°C (הפעלה ממצב קר)
צריכת חשמל	<ul style="list-style-type: none"> 0.2 ואט (במצב כבוי)¹ 0.2 ואט (במצב המתנה)¹ 14.6 ואט (במצב פועל)¹ 60.80 ואט (מקסימום)² 13.83 ואט (Pon)³ 43.31 קוט"ש (TEC)³

¹ כמוגדר בתקנות EU 2019/2021 ו-EU 2019/2013.

² הגדרות בהירות וניגודיות מקסימליות עם עומס צריכת חשמל בכל יציאות ה-USB.

³ Pon: צריכת החשמל כשהמכשיר פועל כמוגדר בגרסת Energy Star 8.0.

TEC: סה"כ צריכת חשמל בקוט"ש, בהתאם להגדרות של Energy Star 8.0.

מסמך זה מובא למטרות מידע בלבד ומבוסס על ביצועים במעבדה. ביצועי המוצר בפועל עשויים להיות שונים, בהתאם לתוכנה, לרכיבים ולציוד ההיקפי שרכשת ואין כל התחייבות לעדכן את המידע הזה. בהתאם לכך, אין להסתמך על המידע הזה בעת קבלת החלטה בנוגע לעמידות חשמלית או כל החלטה אחרת. אין כל אחריות בנוגע לדיוק או לשלמות המידע, בין אם באופן מפורש או מרומז.



ENERGY STAR. ינקתל סאות הז גצ: הרעה

תינכות ינקתל סאות הז רצומ, נרציה לש לדחמה תרירב תורדגה מע רציה לש לדחמה תרירב תורדגה תא רזחשל ותינ ENERGY STAR. טירפתב (נרציה תורדגהל סופיא) "Factory Reset" היצקנופה תועצמאב תונכות לש הלעפה וא נרציה לש לדחמה תרירב תורדגה לש יוניש. רסמה מירדגומה מיכרעה תא רובעל רכבו למשחה תכירצ תא לידגהל מייושע תופסונ ENERGY STAR תינכותב.



מצלמת רשת - מפרט מיקרופון

1920x1080 ל-77.5°	זווית צפייה	עדשה
מיקוד קבוע	מצב מיקוד	
28 ס"מ - 2.47 מ'	אזור מיקוד	
50 ס"מ	מרחק מיקוד (מצב רגיל)	
2.12 מגה-פיקסל	שטח אזור פעיל	חיישן תמונה
1920x1080 (Full HD) - עד 30 פריימים לשנייה	קצב פריימים לווידאו	וידאו מפרט
640x480 (VGA) - עד 30 פריימים לשנייה		
2 x מיקרופון דיגיטלי דו-כיווני	סוג מיקרופון	Audio (שמע) מפרט
USB 2.0 High Speed		ממשק
3.3 וולט -5%+		אספקת חשמל

מפרט רמקולים

P2418HZm	דגם
5.0 x 2 וואט	Speaker (רמקולים)
20-200kHz	תגובת תדר
-25°C - +70°C	טמפרטורת שימוש



מאפיינים פיזיים

דגם	P2418HZm
סוג כבל אותות	<ul style="list-style-type: none"> • דיגיטלי:נשלף, HDMI, 19 פינים. • דיגיטלי:נשלף, DP, 20 פינים • אנלוגי:נשלף, D-Sub, 15 פינים • Universal Serial Bus: USB, 9 פינים
מידות (כולל מעמד)	
גובה (פרוש)	500.6 מ"מ (19.71 אינץ')
גובה (מקופל)	375.6 מ"מ (14.79 אינץ')
רוחב	549.8 מ"מ (21.65 אינץ')
עומק	180.0 מ"מ (7.09 אינץ')
מידות (לא כולל מעמד)	
גובה	359.6 מ"מ (14.16 אינץ')
רוחב	549.8 מ"מ (21.65 אינץ')
עומק	51.1 מ"מ (2.01 אינץ')
מידות המעמד	
גובה (פרוש)	401.5 מ"מ (15.87 אינץ')
גובה (מקופל)	354.4 מ"מ (13.95 אינץ')
רוחב	242.6 מ"מ (9.55 אינץ')
עומק	180.0 מ"מ (7.09 אינץ')
משקל	
משקל כולל אריזה	8.25 ק"ג (18.18 ליב.)
משקל כולל מכלול המעמד וכבלים	6.12 ק"ג (13.49 ליב.)
משקל ללא מכלול המעמד (ללא כבלים)	3.60 ק"ג (7.93 ליב.)
משקל מכלול המעמד	1.96 ק"ג (4.32 ליב.)
מסגרת קדמית מבריקה	4 - 2



תנאי סביבה

דגם	P2418HZm
התאמה לתקינה	
<p>תכונות חיסכון בצריכת החשמל לצג עם אישור Energy Star אישור EPEAT במקומות הרלוונטיים. אישור EPEAT משתנה ממדינה למדינה. להצגת סטטוס האישור לפי מדינה, בקר באתר www.epeat.net. מסך בעל אישור TCO צג ללא BFR/PVC (לא כולל כבלים חיצוניים) מד צריכה שמציג את רמת צריכת החשמל על ידי המסך בזמן אמת.</p>	
טמפרטורה	
בפעולה	0°C עד 40°C (32°F עד 104°F)
לא בפעולה	<ul style="list-style-type: none"> • אחסון: -20°C עד 60°C (-4°F עד 140°F) • הובלה: -20°C עד 60°C (-4°F עד 140°F)
לחות	
בפעולה	20% עד 80% (ללא התעבות)
לא בפעולה	<ul style="list-style-type: none"> • אחסון: 10% עד 90% (ללא התעבות) • הובלה: 10% עד 90% (ללא התעבות)
גובה	
פועל (מקסימום)	5,000 מ' (16,400 רגל)
כבוי (מקסימום)	12,192 מ' (40,000 רגל)
פיזור תרמי	• 218.52 BTU/שעה (מרבי)
	• 64.87 BTU/שעה (טיפוסי)



הקצאות פינים

חיבור VGA

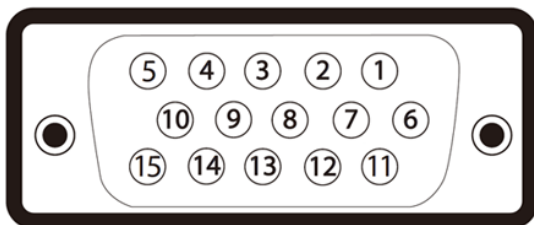

מספר פין	פינים בצד של כבל האותות
1	וידאו - אדום
2	וידאו - ירוק
3	וידאו - כחול
4	GND
5	בדיקה עצמית
6	GND-R
7	GND-G
8	GND-B
9	מחשב 5V/3.3V
10	GND-sync
11	GND
12	נתוני DDC
13	סנכרון אופקי
14	סנכרון אנכי
15	שעון DDC



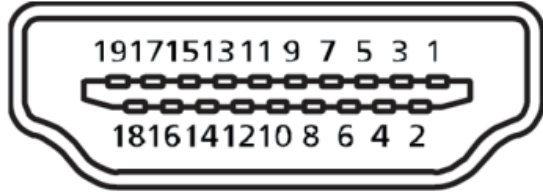

מספר פיין	צד 19 פינים של כבל האותות
1	T.M.D.S. נתונים 2+
2	T.M.D.S. מגן נתונים 2
3	T.M.D.S. נתונים 2-
4	T.M.D.S. נתונים 1+
5	T.M.D.S. מגן נתונים 1
6	T.M.D.S. נתונים 1-
7	T.M.D.S. נתונים 0+
8	T.M.D.S. מגן נתונים 0
9	T.M.D.S. נתונים 0-
10	T.M.D.S. שעון +
11	T.M.D.S. מגן שעון
12	T.M.D.S. שעון -
13	CEC
14	שמור (N.C. בהתקן)
15	SCL
16	SDA
17	הארקת CEC/DDC
18	מתח +5V
19	זיהוי תקע פעיל



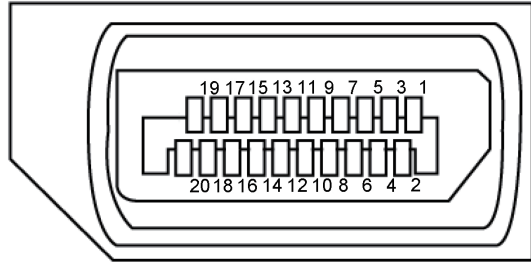

מספר פיין	צד 20 פינים של כבל האותות
1	ML3 (n)
2	GND
3	ML3 (p)
4	ML2 (n)
5	GND
6	ML2 (p)
7	ML1 (n)
8	GND
9	ML1 (p)
10	ML0 (n)
11	GND
12	ML0(p)
13	GND
14	GND
15	AUX (p)
16	GND
17	AUX (n)
18	זיהוי תקע פעיל
19	Re-PWR
20	+3.3 V DP_PWR



ממשק USB

החלק הזה מסביר על חיבורי ה-USB שיש בצג.

הערה: הצג מתאים לחיבורים מסוג USB 3.0 (Super-Speed) ו-USB 2.0 (High-Speed). 

מחברות העברה	קצב העברת נתונים	צריכת הספק*
מחברות על	5Gbps	W 4.5 (מקסימום, כל יציאה)
במחברות גבוהה	480Mbps	W 4.5 (מקסימום, כל יציאה)
מחברות מלאה	12Mbps	W 4.5 (מקסימום, כל יציאה)

מחברות העברה	קצב העברת נתונים	צריכת חשמל
במחברות גבוהה	480Mbps	W 2.5 (מקסימום, כל יציאה)
מחברות מלאה	12Mbps	W 2.5 (מקסימום, כל יציאה)
מחברות נמוכה	1.5Mbps	W 2.5 (מקסימום, כל יציאה)

* עד 2 אמפר ביציאת USB (יציאה עם סמל סוללה ) עם תאימות להתקני BC1.2 או התקני USB רגילים.

יציאת USB 3.0 מהצג

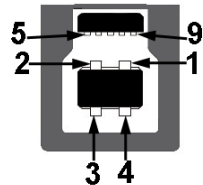

מספר פין	צד 9 פינים של המחבר
1	VCC
2	D-
3	D+
4	GND
5	SSTX-
6	SSTX+



GND	7
SSRX-	8
SSRX+	9

כניסת USB 3.0 לצג



מספר פין	צד 9 פינים של המחבר
1	VCC
2	D-
3	D+
4	GND
5	SSRX-
6	SSRX+
7	GND
8	SSTX-
9	SSTX+

כניסת USB 2.0 לצג

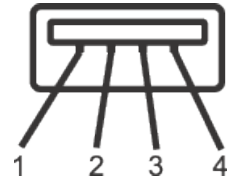

מספר פין	צד 4 פינים של המחבר
1	VCC
2	DMD
3	DPD
4	GND



יציאות USB

- 1 x יציאת USB 3.0 - למטה
- 2 x כניסת USB 2.0 - למטה
- 2 x כניסת USB 3.0 - בצד
- יציאה לטעינת חשמל - היציאה עם סמל הברק ; תומכת בטעינת חשמל מהירה אם ההתקן תואם ל-BC 1.2.

הערה: כדי להשתמש בחיבור USB 3.0 צריך מחשב המתאים לחיבור USB 3.0. 

הערה: יצאת ה-USB של הצג פועלת רק כאשר הצג דולק או במצב מצב המתנה. אם תכבה את הצג ולאחר מכן תדליק אותו, ייתכן שייקח להתקנים המחוברים אליו כמה שניות כדי לחזור לפעולה רגילה. 

הערה: כדי לתמוך בפונקציות האודיו והווידאו של מצלמת הרשת צריך חיבור USB 2.0 ואילך. 



יכולת הכנס-הפעל

ניתן להתקין את הצג בכל מערכת תואמת הכנס-הפעל. הצג מספק אוטומטית למחשב את נתוני EDID (Extended Display Identification Data) שלו תוך שימוש בפרוטוקולי DDC (Display Data Channel) ומאפשר למחשב להגדיר את עצמו ולמטב את ביצועי הצג. ברוב המקרים, התקנת הצג תתבצע אוטומטית, ניתן לבחור הגדרות שונות לפי הצורך. למידע נוסף על שינוי הגדרות הצג, עיין בפרק הפעלת הצג.

איכות צג ה-LCD ומדיניות הפיקסלים

בתהליך הייצור של צג ה-LCD, אין זה נדיר שפיקסל אחד או יותר מתקבע במצב בלתי משתנה שקשה לראות ושלא משפיע על איכות התצוגה או השימושיות שלה. למידע נוסף על איכות הצגים ומדיניות הפיקסלים של Dell, גלוש לאתר התמיכה של Dell בכתובת: www.dell.com/support/monitors.

הנחיות לתחזוקה

ניקוי הצג

אזהרה: לפני ניקוי הצג, נתק את כבל החשמל שלו מהשקע שבקיר. 

זהירות: לפני ניקוי הצג, קרא את הוראות והישמע להן. 

מומלץ לפעול בהתאם להוראות שברשימה הבאה להוצאה מהאריזה, לניקוי או לטיפול בצג:

- לניקוי המסך האנטי-סטטי, הרטב קלות מטלית רכה ונקייה במים. אם ניתן, השתמש במטלית מיוחדת לניקוי מסכים או בתמיסה מתאימה לציפוי האנטי-סטטי. אין להשתמש בבזזין, במדלל, באמוניה, בחומרי ניקוי שוחקים או באוויר דחוס.
- נקה את הצג בעזרת מטלית לחה ופשוטה. הימנע משימוש בחומרי ניקוי מכל סוג, מכיוון שחלקם משאירים ציפוי לבנבן על הצג.
- אם הבחנת באבקה לבנה כשהוצאת את הצג מהאריזה, נגב אותה בעזרת מטלית.
- טפל בצג בזהירות. מכשיר עם צבעים כהים יכול להישרט ועלולים להופיע עליו יותר סימני שחיקה לבנים מאשר במכשיר עם צבעים בהירים.
- כדי לשמור על איכות התמונה הגבוהה ביותר בצג שלך, השתמש בשומר מסך דינמי וכבה את הצג כשאינו בשימוש.



חיבור המעמד

הערה: המעמד מגיע נפרד מהצג.

הערה: מוצר זה מיועד לשימוש עבור צג עם מעמד. אם רכשת מעמד אחר, עיין במדריך ההתקנה שלו לקבלת הוראות התקנה.

כדי לחבר את מעמד הצג:

1. יש לפעול על פי ההנחיות שרשומות על הכנפיים של קופסת הקרטון כדי להוציא את המעמד מהכרית העליונה שמאבטחת אותו.
2. הכנס את הפינים של בסיס המעמד אל תוך החריצים במעמד.
3. הרם את הידית המתברגת וסובב את הבורג בכיוון השעון.
4. אחרי הידוק הבורג עד הסוף, קפל את הידית המתברגת אל תוך החריץ.

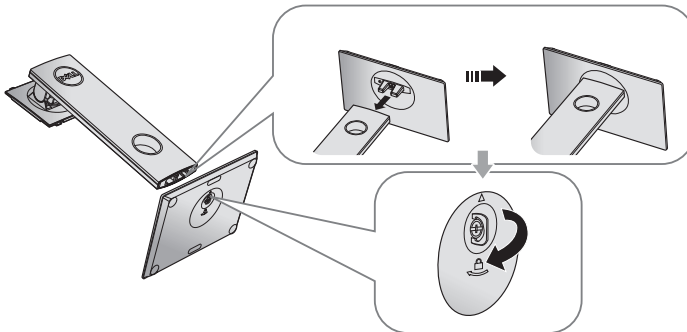

5. הרם את המכסה כמוצג באיור כדי לחשוף את אזור ה-VESA לחיבור המעמד.

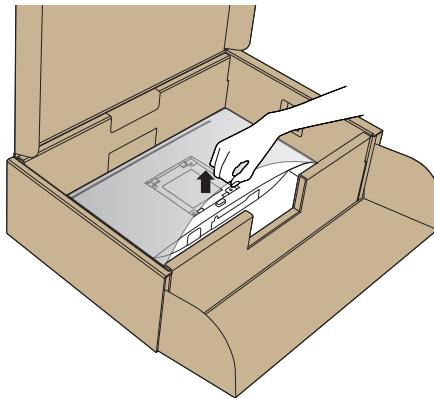

6. חבר את מכלול המעמד אל הצג.

a. התאם את שני חריצי ההנחיה שבחלק העליון של המעמד לחריצים שבגב הצג.

b. לחץ על המעמד עד שיינעל למקומו בנקישה.

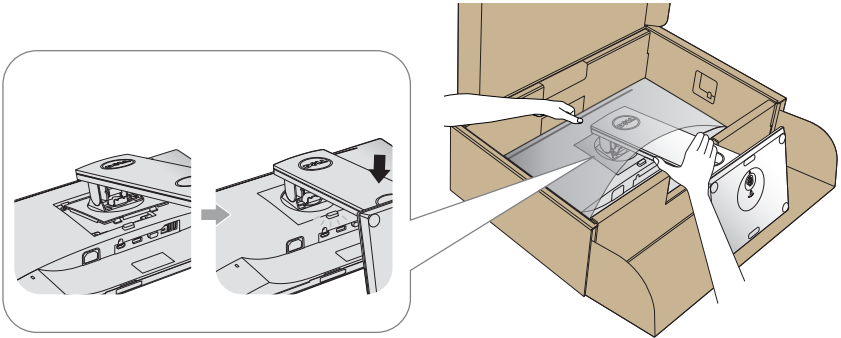

7. הנח את הצג במצב עומד.

הערה: הרם את הצג בזהירות כך שלא יחליק או ייפול. 



חיבור הצג

⚠ אזהרה: לפני שתתחיל בביצוע הנהלים שבפרק זה, הישמע פעל לפי הוראות הבטיחות.

✍ הערה: אל תחבר את כל הכבלים למחשב בו-זמנית. מומלץ להעביר את הכבלים דרך החריצים הייעודים לכבלים לפני חיבורם אל הצג.

לחיבור הצג אל המחשב:

1. כבה את המחשב ונתק את כבל החשמל.
2. חבר כבל VGA, HDMI או DP מהצג למחשב.

חיבור כבל VGA

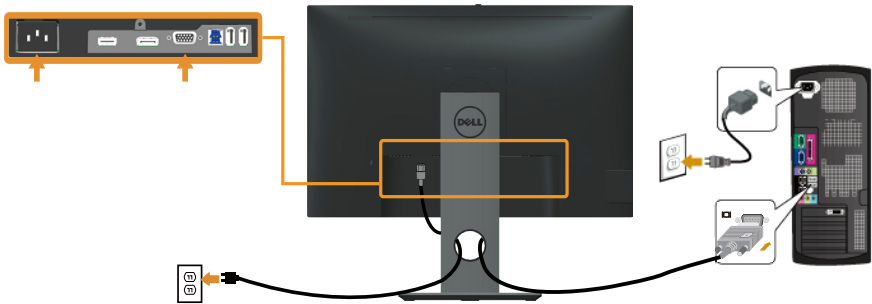

חיבור כבל HDMI (אופציונלי)

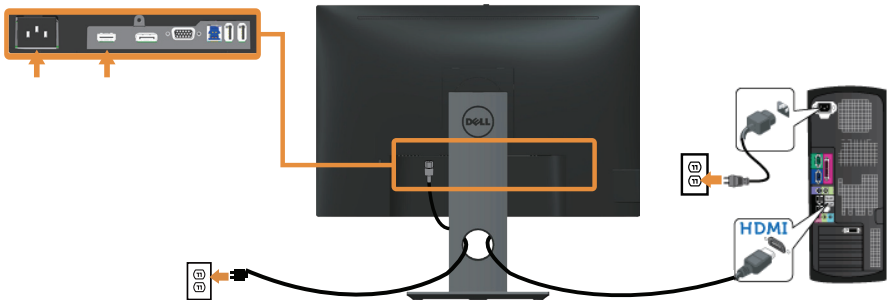

חיבור כבל DP

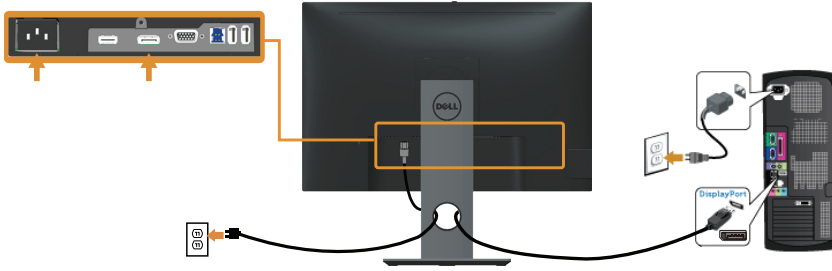

חיבור כבל USB 3.0

לאחר שסיימת לחבר את כבל ה-DP/HDMI, פעל בהתאם להוראות הבאות כדי לחבר את כבל ה-USB 3.0 אל המחשב ולסיים את הגדרת הצג:

1. חבר את יציאת ה-USB 3.0 לחיבור מחשב (כבל מצורף) אל יציאת ה-USB 3.0 המתאימה במחשב. (למידע נוסף, עיין בקטע **מבט מלמטה**)
2. חבר את התקני ה-USB 3.0 ליציאות ה-USB 3.0 לחיבור התקנים שבצג.
3. חבר את כבלי המתח של המחשב ושל הצג לשקעים סמוכים בקיר.
4. הדלק את הצג ואת המחשב.
אם מוצגת תמונה, ההתקנה הסתיימה. אם לא מוצגת תמונה, עיין ב**בעיות ספציפיות בממשק USB**.
5. השתמש בחריץ הכבלים שבמעמד הצג כדי לסדר את הכבלים.

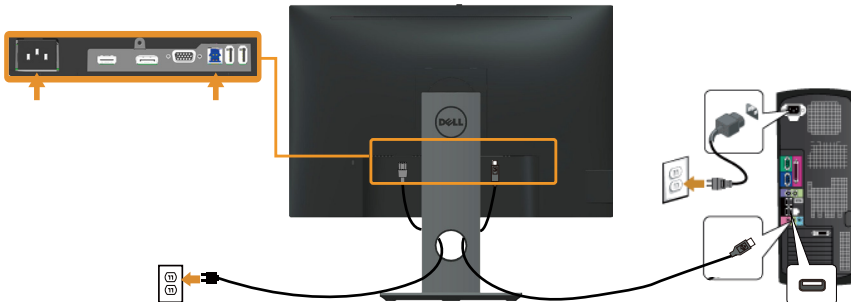

סידור הכבלים

השתמש בחריץ הכבלים לניתוב הכבלים המחוברים לצג.



ניתוק מעמד הצג

הערה: ודא שהצג מונח על משטח נקי ורך כדי שלא לשרוט את מסך ה-LCD במהלך הסרת המעמד.

הערה: מוצר זה מיועד לשימוש עבור צג עם מעמד. אם רכשת מעמד אחר, עיין במדריך ההתקנה שלו לקבלת הוראות התקנה.

להסרת המעמד:

1. הנח את הצג על מטלית רכה או על כרית.
2. לחץ והחזק את לחצן השחרור של המעמד.
3. הרים את המעמד והרחק אותו מהצג.

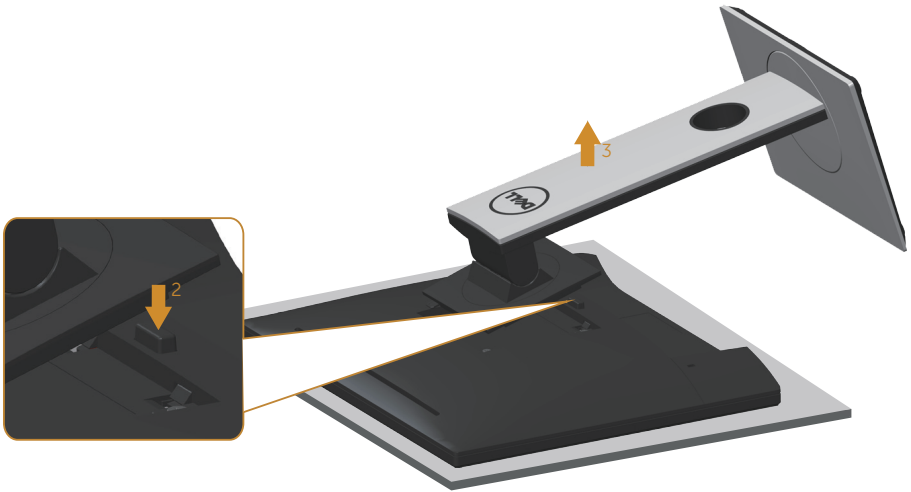

תלייה על קיר (אופציונלי)

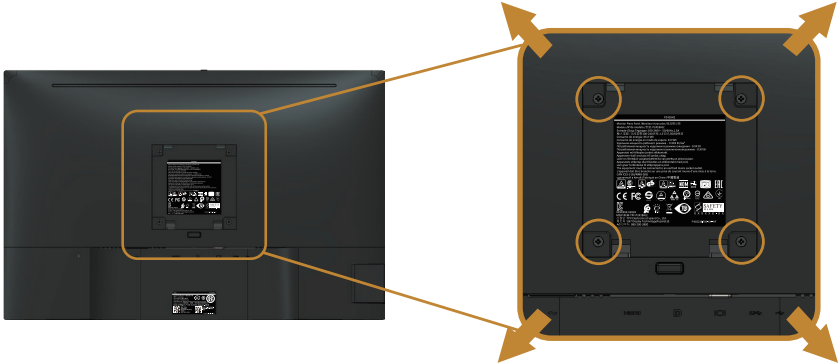

(מידות הברגים: M4 x 10 מ"מ).

עיין בהוראות המצורפות לערכת ההתקנה של מתקן התלייה התואם ל-VESA.

1. הנח את הצג על גבי בד רך או כרית ליד קצה שולחן שטוח ויציב.
 2. הסר את המעמד.
 3. השתמש במברג כדי להסיר את ארבעת הברגים המאבטחים את כיסוי הפלסטיק.
 4. חבר את תושבת ההתקנה מערכת ההתקנה על הקיר לצג.
 5. התקן את הצג על הקיר לפי ההוראות המצורפות לערכת ההתקנה של הקיר.
- הערה:** יש להשתמש רק במתקנים לתלייה על הקיר בעלי אישור UL, CSA או GS עם יכולת נשיאת משקל/עומס מינימלי של 14.4 ק"ג.



הדלקת הצג

לחץ על  כדי להפעיל את הצג.

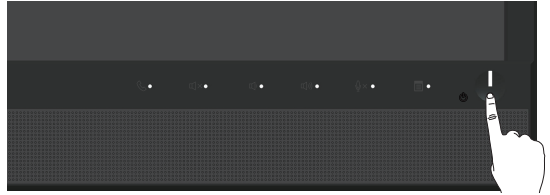



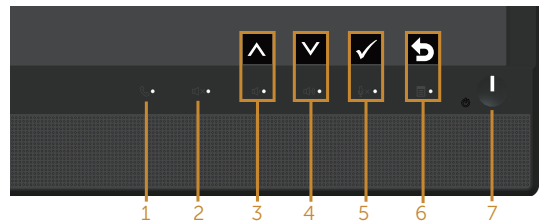

שימוש בלחצני הפאנל הקדמי

לחץ על הלחצנים שבחזית הצג כדי להתחבר לתוכנה Microsoft® Skype for Business® או לשנות את מאפייני התמונה המוצגת. כשמשתמשים בלחצנים האלה, מחוון על המסך (OSD) או נורית מציגים את המספר או הפעילות של המאפיינים שמשתנים.



הטבלה הבאה מתארת את לחצני לוח הבקרה הקדמי:

תיאור	לחצן פאנל קדמי/לחצן OSD	
לחץ על לחצן ההתחברות כדי לקבל הודעת הזמנה נכנסת.		1
	התחברות	
לחץ על לחצן ההשתקה כדי להשתיק את האודיו.		2
	MUTE (השתק)	
<ul style="list-style-type: none"> לחץ על החלשת עוצמת השמע כדי להחליש את העוצמה בסרגל שעל המסך. לחץ על הלחצן למעלה כדי להגדיל את הערך של הפריטים בתפריט המסך. 	<ul style="list-style-type: none">   	3
	למעלה	החלשת עוצמת השמע



<ul style="list-style-type: none"> • לחץ על הגברת עוצמת השמע כדי להגדיל את העוצמה בסרגל שעל המסך. • לחץ על למטה כדי לכוונן (להקטין טווח) פריטים בתפריט המסך. 	<ul style="list-style-type: none"> •  • למטה 	<ul style="list-style-type: none"> •  • הגברת עוצמת השמע 	4
<ul style="list-style-type: none"> • השתמש בלחצן השתקת המיקרופון כדי להשתיק את המיקרופון. • לחץ על OK כדי לאשר את הבחירה. 	<ul style="list-style-type: none"> •  • OK 	<ul style="list-style-type: none"> •  • השתקת המיקרופון 	5
<ul style="list-style-type: none"> • לחץ על תפריט כדי להציג את תפריט המסך (OSD). • לחץ על הקודם כדי לחזור אל התפריט הקודם. עיין בגישה למערכת התפריטים. 	<ul style="list-style-type: none"> •  • הקודם 	<ul style="list-style-type: none"> •  • תפריט 	6
<ul style="list-style-type: none"> • להפעלה וכיבוי של הצג. • כשהנורית דולקת בלבן, הצג דולק ופועל כרגיל. כשהנורית מהבהבת בלבן, הצג במצב המתנה. 	<ul style="list-style-type: none"> •  • לחצן הפעלה/כיבוי (עם נורית הסטטוס) 	7	

התחברות אל Microsoft® Skype for Business® באמצעות לחצני הפאנל

הערה: כדי להפעיל את הפונקציות של Microsoft® Skype for Business® מהצג, ודא שהמחשב והצג מחוברים באמצעות כבל USB. אחרת, הוודעה הבאה תוצג:



הערה: לחצני הפאנל הקדמי **הגברת עוצמת השמע** ו**החלשת עוצמת השמע** פועלים רק כש-Microsoft® Skype for Business® פועל במחשב.

1. התחברות
הלחצן **התחברות** מהבהב כשמישהו מתקשר אליך ב-Skype for Business. לחץ על הלחצן **התחברות** כדי לענות לשיחה נכנסת.



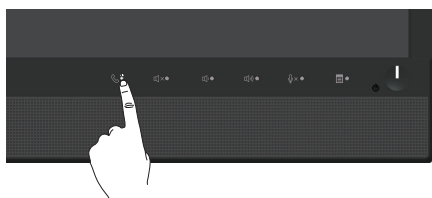

כדי לסיים את השיחה לחץ שוב על הלחצן התחברות.

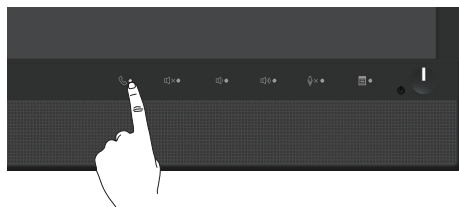

2. השתקה

כדי להשתיק את האודיו לחץ על הלחצן השתקה. נורית ההשתקה תידלק כשהאודיו מושתיק.

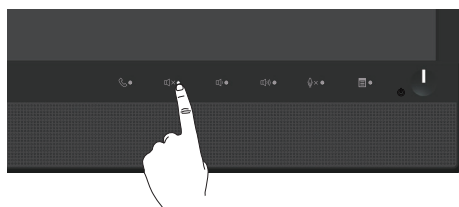

3. הגברת/החלשת עוצמת השמע

כדי לכוון את עוצמת השמע השתמש בלחצנים החלשת עוצמת השמע או הגברת עוצמת השמע. בסרגל שעל המסך תוצג עוצמת השמע במספרים.



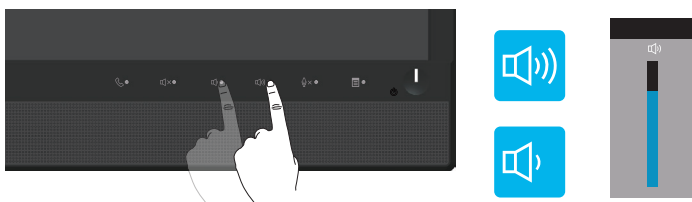

4. השתקת המיקרופון
כדי להשתיק את המיקרופון לחץ על הלחצן **השתקת המיקרופון**. הנורית של השתקת המיקרופון תידלק כשהמיקרופון מושתיק.

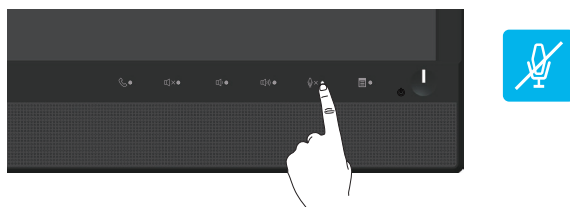

שימוש בתפריט המסך (OSD)

גישה למערכת התפריטים

הערה: כל שינוי שיבוצע בתפריט המסך יישמר באופן אוטומטי אם תעבור לתפריט אחר, אם תצא מהתפריט או אם תמתין עד שהתפריט ייסגר אוטומטית.

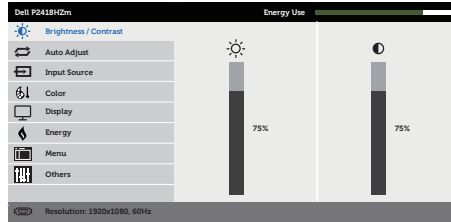

1. לחץ על הלחצן  כדי להציג את התפריט הראשי.

תפריט ראשי לקלט אנלוגי (VGA)



2. לחץ על  ועל  כדי לעבור בין אפשרויות ההגדרה. כשאתה עובר בין הסמלים, האפשרות מסומנת.







3. לחץ  פעם אחת כדי להפעיל את האפשרות המודגשת.

4. לחץ  וכן  כדי לבחור בפרמטר הרצוי.

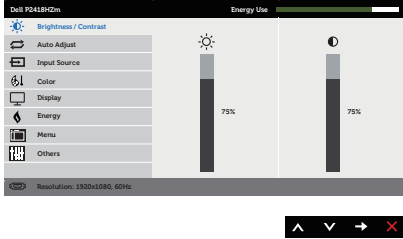
5. לחץ על  והשתמש בלחצנים  ו- בהתאם לסימונים בתפריט כדי לבצע שינויים.

6. לחץ  כדי לחזור אל התפריט הראשי.



תיאור	תפריט ותפריטי משנה	סמל
<p>השתמש בתפריט זה כדי להפעיל את כוונן ערכי הבהירות/ניגודיות.</p> 	<p>Brightness/ Contrast (בהירות/ניגודיות)</p>	
<p>Brightness (בהירות) - התאמת העוצמה של תאורת הרקע. לחץ על  כדי להגביר את הבהירות ועל  כדי להנמיך את הבהירות (מינימום 0 / מקסימום 100).</p> <p>הערה: לא ניתן לכוון ידנית את ההגדרה Brightness (בהירות) כאשר האפשרות Dynamic Contrast (ניגודיות דינמית) מופעלת.</p>	<p>Brightness (בהירות)</p>	
<p>ראשית כוונן את ההגדרה Brightness (בהירות) ולאחר מכן כוונן את ההגדרה Contrast (ניגודיות) רק אם יש צורך בכוונן נוסף. לחץ על  כדי להגביר את הניגודיות ועל  כדי להנמיך את הניגודיות (מינימום 0 / מקסימום 100).</p> <p>הפונקציה Contrast (ניגודיות) מאפשרת לכוונן את מידת ההבדל בין האזורים הכהים ובין האזורים הבהירים במסך.</p>	<p>Contrast (ניגודיות)</p>	



לחץ על מקש זה כדי להפעיל את תפריט הכוונן וההגדרות האוטומטיות.

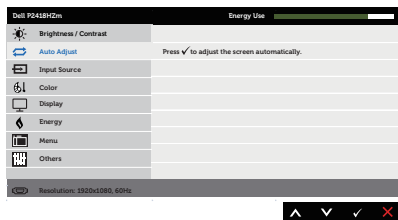

תיבת הדו-שיח הזו תוצג במסך שחור כאשר הצג יבצע כוונן עצמי לכניסה הנבחרת:







Auto Adjustment in Progress...

התכונה Auto Adjustment (כוונן אוטומטי) מאפשרת לצג לבצע כוונן עצמי בהתאם לאות הווידאו הנכנס. אם השתמשת בכוונן האוטומטי, תוכל להמשיך לכוונן את הצג באמצעות הלחצנים Pixel Clock (Coarse) [שעון פיקסלים (גס)] ו/או Phase (Fine) [פאזה (עדין)] שמתחת ל-Display Settings (הגדרות התצוגה).

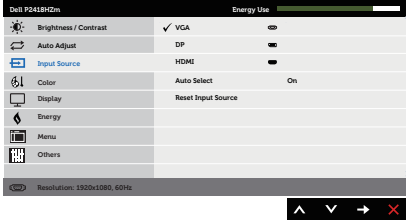
הערה: הכוונן האוטומטי לא יתרחש אם תלחץ על הלחצן בעת שאין קלט פעיל של אות וידאו או כשלא מחוברים כבלים. תכונה זו זמינה רק כאשר משתמשים במחבר אנלוגי (VGA).

Auto Adjust ('וטוא ווייכ')

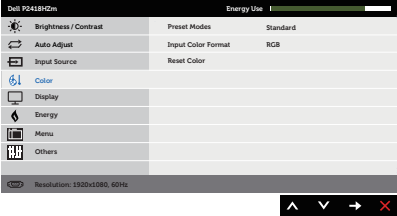

<p>השתמש בתפריט Input Source (מקור קלט) כדי לבחור בין אותות הווידאו השונים שמחוברים ללג.</p> 	<p>Input Source (מקור כניסה)</p> 
<p>בחר בקלט VGA אם אתה משתמש בחיבור אנלוגי (VGA). לחץ על  כדי לבחור במקור כניסה VGA.</p>	<p>VGA</p>
<p>אם אתה משתמש בחיבור DP בחר באות מקור DP. לחץ על  כדי לבחור את אות המקור DP.</p>	<p>DP</p>
<p>בחר בכניסת HDMI אם אתה משתמש במחבר HDMI. לחץ על  כדי לבחור במקור קלט HDMI.</p>	<p>HDMI</p>
<p>השתמש ב-Auto Select (בחירה אוטומטית) כדי לסרוק אחר אותות הקלט הזמינים.</p>	<p>Auto Select (בחירה אוטומטית)</p>
<p>בחר באפשרות זו כדי לשחזר את הגדרות ברירת המחדל של אות המקור.</p>	<p>Reset Input Source (איפוס אות המקור)</p>
<p>השתמש באפשרות צבע לכוונן מצב ההגדרה של הצבעים.</p> 	<p>Color (צבע)</p> 









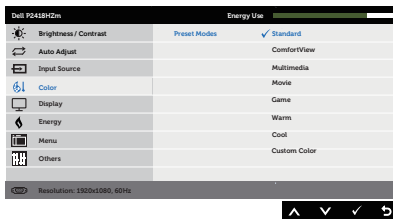

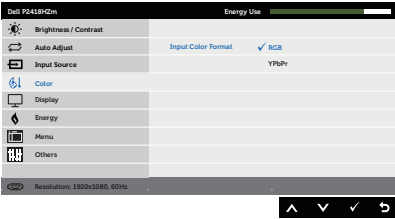
Preset Modes (מצבים מוגדרים מראש)

כשבחרים באפשרות preset modes (מצבים מוגדרים מראש), אפשר לבחור מצב מבין המצבים הבאים ברשימה: standard (רגיל), comfortview (קריאה), multimedia (מולטימדיה), movie (סרטים), game (משחקים), warm (חם), cool (קר) או custom color (צבע מותאם אישית).

- Standard (סטנדרטי): טוען את הגדרות ברירת המחדל של הצבעים בצג. זוהי ברירת המחדל המוגדרת מראש.
 - ComfortView: הפחתת האור הכחול שהמסך מקרין כדי להקל על העיניים.
 - Multimedia (מולטימדיה): טוען הגדרות צבעים אידיאליות עבור יישומי מולטימדיה.
 - Movie (סרט): טוען הגדרות צבעים אידיאליות עבור צפייה בסרטים.
 - Game (משחק): טוען הגדרות צבעים אידיאליות עבור רוב יישומי המשחקים.
 - Warm (חם): מגביר את טמפרטורת הצבעים. המסך יראה "חם" יותר עם גוון אדום/צהוב.
 - Cool (קר): מנמיך את טמפרטורת הצבעים. המסך יראה "קריר" יותר עם גוון כחול.
 - Custom Color (צבעים מותאמים אישית): מאפשר להגדיר ידנית את הגדרות הצבעים.
- לחץ על **▲** ועל **▼** כדי לכוון את ערכי שלושת הצבעים (R, G, B) וליצור מצב צבעים מוגדר מראש מותאם אישית.



<p>מאפשר להגדיר את מצב כניסת הווידאו ל:</p> <ul style="list-style-type: none"> • RGB: בחר באפשרות זו אם הצג מחובר למחשב או לנגן DVD באמצעות כבל HDMI. • YPbPr: בחר באפשרות זו אם נגן ה-DVD תומך ביציאת YPbPr בלבד. 	<p>Input Color Format (תבנית צבע כניסה)</p>	
<p>בעזרת תכונה זו ניתן לשוות גוון ירוק או סגול לתמונת וידאו. משמש לכוונון גוון העור הרצוי. לחץ  או  כדי לכוון את הגוון בין 0 ל-100.</p> <p>לחץ על  כדי להגביר את ההצללה הירוקה של תמונת הווידאו. לחץ על  כדי להגביר את ההצללה הסגולה של תמונת הווידאו.</p> <p>הערה: כוונן Hue (גוון) זמין רק במצב Movie (סרט) או Game (משחק).</p>	<p>Hue (גוון)</p>	
<p>תכונה זו משמשת לכוונון הרוויה בתמונת הווידאו. לחץ  או  כדי לכוון את הרוויה בין 0 ל-100.</p> <p>לחץ על  כדי להגביר את מראה השחור-לבן של תמונת הווידאו. לחץ על  כדי להגביר את המראה הצבעוני של תמונת הווידאו.</p> <p>הערה: כוונן Saturation (רוויה) זמין רק במצב Movie (סרט) או Game (משחק).</p>	<p>Saturation (רוויה)</p>	
<p>מאפשר לאפס את הגדרות הצבעים של הצג להגדרות ברירת המחדל.</p>	<p>Reset Color (איפוס צבע)</p>	





Display (תצוגה)

השתמש ב-Display (תצוגה) לכוונן התמונה.

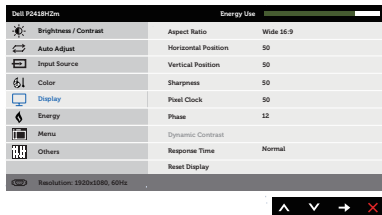

שינוי יחס הגובה-רוחב של התמונה ל-Wide 16:9, 4:3 או 5:4.

Aspect Ratio (יחס גובה-רוחב)

השתמש בלחצנים או לכוונן התמונה ימינה או שמאלה. המינימום הוא 0 (-). המקסימום הוא 100 (+).

Horizontal Position (כיוון אופקי)

השתמש בלחצנים או לכוונן התמונה למעלה או למטה. המינימום הוא 0 (-). המקסימום הוא 100 (+).
הערה: ניתן לשנות את המיקום האופקי והמיקום האנכי רק באות "VGA".

Vertical Position (כיוון אנכי)

תכונה זו משווה לתמונה מראה חד או רך יותר. השתמש בלחצנים או כדי לכוון את החדות בין 0 ל-100.

Sharpness (חדות)

האפשרויות Phase ו-Pixel Clock (פאזה ושעון פיקסלים) מאפשרות לכוון את הצג בהתאם להעדפותיך. השתמש בלחצנים או כדי לכוון את התמונה למצבה האופטימלי. המינימום הוא 0 (-). המקסימום הוא 100 (+).

Pixel Clock (שעון פיקסלים)

אם לא התקבלו תוצאות משביעות רצון מהשימוש באפשרות Phase (פאזה), השתמש ב-Pixel Clock (coarse) (שעון פיקסלים גס) ולאחר מכן השתמש שוב ב-Phase (fine) (פאזה עדין). המינימום הוא 0 (-). המקסימום הוא 100 (+).

Phase (פאזה)

מגדיל את רמת הניגודיות לתמונה מפורטת וחדה יותר. לחץ על כדי להעביר את Dynamic Contrast (ניגודיות דינמית) ל-On (מופעלת) או ל-Off (כבויה).

Dynamic Contrast (ניגודיות דינמית)

הערה: האפשרות Dynamic Contrast (ניגודיות דינמית) מספקת ניגודיות גבוהה יותר במצב Game (משחק) או Movie (סרט).



ניתן לבחור אחת מהאפשרויות Fast (מהיר) או Normal (רגיל).

Response Time (זמן תגובה)

בחר באפשרות זו כדי לשחזר את הגדרות ברירת המחדל של התצוגה.

Reset Display (איפוס הצג)

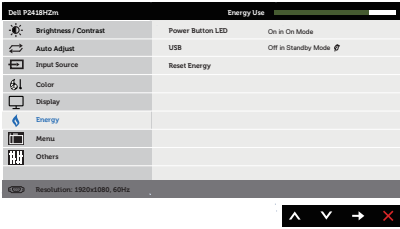

	<p>Energy (אנרגיה)</p>	
<p>אפשר להגדיר שמחווין ההפעלה יהיה במצב On in On Mode (פועל כשהצג כבוי) או Off in On Mode (כבוי כשהצג פועל) כדי לחסוך בצריכת חשמל.</p>	<p>Power Button LED (נורית חייווי להפעלה)</p>	
<p>הפיכה של ה-USB לזמין או לא זמין כאשר הצג במצב המתנה. הערה: USB ON/OFF במצב המתנה זמין רק כאשר כבל ה-USB לחיבור למחשב מנותק. אפשרות זו תהיה מנוטרלת כאשר כבל USB upstream מחובר.</p>	<p>USB</p>	
<p>בחר באפשרות זו כדי לשחזר את הגדרות ברירת המחדל של Energy Settings (הגדרת צריכת חשמל).</p>	<p>Reset Energy (איפוס צריכת החשמל)</p>	





Menu (תפריט)

בחר באפשרות זו כדי לכוון את ההגדרות שבתפריט המסך, כגון שפות תפריט המסך, משך הזמן להצגת התפריט וכדומה.

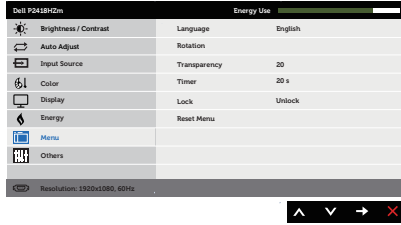

Language (שפה)

אפשרויות Language (שפה) מוגדרת בתצוגת המסך לאחת משמונה שפות (אנגלית, ספרדית, צרפתית, גרמנית, פורטוגזית - ברזיל, רוסית, סינית מפושטת או יפנית).

Rotation (סיבוב)

סיבוב תפריט המסך נגד כיוון השעון ב-90 מעלות. ניתן לשנות את התפריט לפי סיבוב התצוגה.

Transparency (שקיפות)

בחר באפשרות זו כדי לכוון את שקיפות התפריט באמצעות לחיצה על הלחצנים ו- בין 0 ל-100.

Timer (קוצב זמן)

OSD hold time (זמן הצגת תפריט מסך): הגדרת משך הזמן בו תפריט המסך יישאר פעיל לאחר הלחיצה האחרונה על לחצן כלשהו. לחץ או כדי להזיז את המחווון בצעדים של 1 שניות, מ-5 ועד 60 שניות.

Lock (נעילה)

שליטה בגישת המשתמשים לכוונן. כאשר האפשרות Lock (נעילה) נבחרת, המשתמש אינו יכול לכוונן. כל הלחצנים יינעלו.
הערה: כאשר תפריט המסך נעול, לחיצה על מקש התפריט תעביר אותך ישירות לתפריט ההגדרות של תפריט המסך, כאשר האפשרות OSD Lock (נעילת תפריט המסך) כבר מסומנת. לחץ לחיצה ממושכת על המקש במשך 6 שניות כדי לבטל את הנעילה ולאפשר למשתמשים לגשת לכל ההגדרות הנחוצות.

Reset Menu (איפוס התפריטים)

איפוס כל ההגדרות של תפריט המסך לערכי ברירת המחדל.

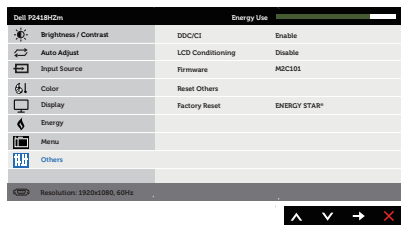

Others (אחרים)



DDC/CI

DDC/CI (ערוץ נתונים/ממשק שליטה של הצג) מאפשר לכוון את הפרמטרים של הצג (בהירות, איזון צבעים וכן הלאה) באמצעות התוכנה במחשב.

ניתן להפוך תכונה זו ללא זמינה על ידי בחירה באפשרות הפוך ללא זמין.

לקבלת חוויית משתמש מיטבית ולשיפור ביצועי הצג, הפוך את התכונה לזמינה.



LCD Conditioning (תיקון צריבת תמונה)

מסייע למנוע מקרים של צריבת תמונה קלה. כתלות ברמת הצריבה, ייתכן שפעולת התוכנית תימשך זמן מה. כדי להתחיל ב-LCD conditioning (תיקון צריבת תמונה), לחץ על **Enable** (הפוך לזמין).

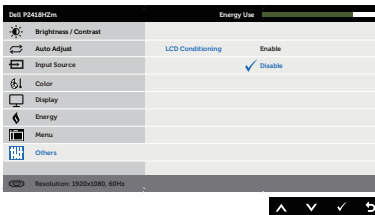

Firmware (קושחה)

הצגת גרסת הקושחה הנוכחית של הצג.

Reset Other (איפוס הגדרות אחרות)

איפוס כל ההגדרות של התפריט **Others** (אחרים) settings (הגדרות) לערכי ברירת המחדל.

Factory Reset (איפוס להגדרות ברירת המחדל)

לשחזור הערכים של כל ההגדרות המתוכנתות לערכי ברירת המחדל של היצרן. אלה גם ההגדרות עבור בדיקות ENERGY STAR®.

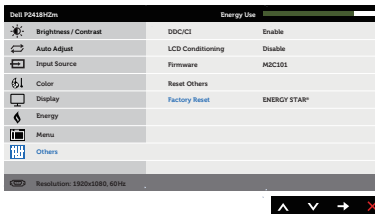

 **הערה:** לצג יש תכונה מובנית שמכיילת אוטומטית את רמת הבהירות כדי לפצות על התיישנות ה-LED.

הודעות אזהרה בתפריט המסך

כשמכוונים את **Brightness (הבהירות)** בפעם הראשונה, ההודעה הבאה מופיעה:

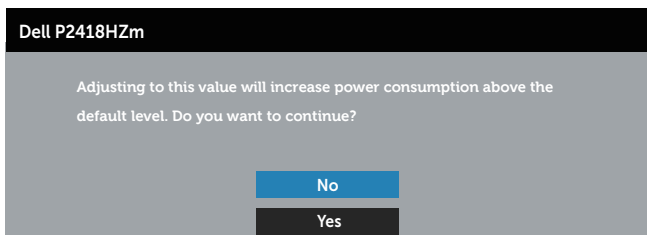

 **הערה:** אם לוחצים על 'Yes (כן)', ההודעה לא תופיע שוב, גם אם משנים את הגדרת הבהירות.

כשמגדירים את החיבור ל-USB למצב 'On in Standby Mode (פועל במצב המתנה)' בפעם הראשונה, ההודעה הבאה מופיעה:

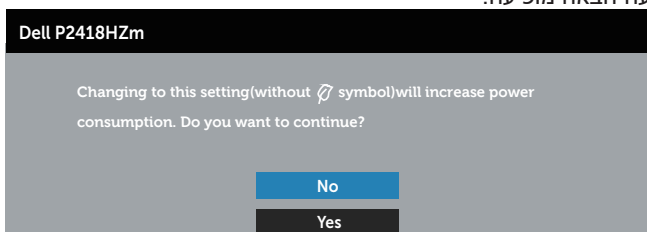

 **הערה:** אם לוחצים על 'Yes (כן)', ההודעה לא תופיע שוב, גם אם משנים את הגדרת החיבור ל-USB.

כאשר התכונה **Dynamic Contrast (ניגודיות דינמית)** זמינה (במצבים המוגדרים מראש האלה: **Game (משחק)** או **Movie (רט)**), לא ניתן לבצע כוונן ידני של הבהירות.

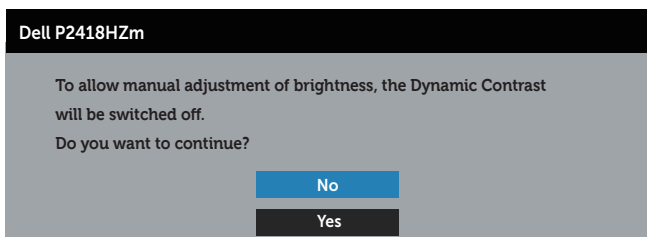

אם הצג אינו תומך ברזולוציית תצוגה מסוימת, ההודעה הבאה תוצג:



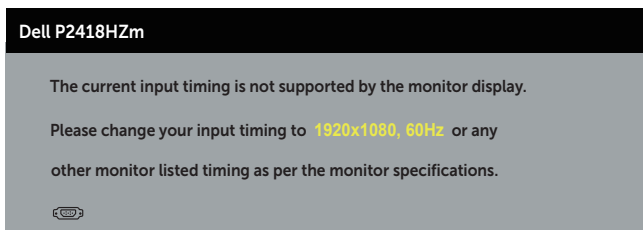

משמעות הדבר היא שהצג אינו מצליח להסתגל עם האות שמגיע מהמחשב. עיין בפרק [מפרט הצג](#) לקבלת טווחי התדרים האופייים והאנכיים שניתן להשתמש בהם בצג זה. המצב המומלץ הוא 1920x1080.

לפני הפיכת הפונקציה **DDC/CI** ללא זמינה, ההודעה הזו תוצג:

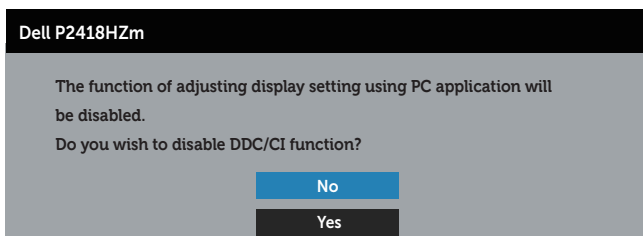

כשהצג עובר **Standby Mode (למצב המתנה)**, ההודעה הבאה מופיעה:



אם תלחץ על לחצן כלשהו פרט לחצן ההפעלה, ההודעות האלה יוצגו בהתאם לכניסה שנבחרה:

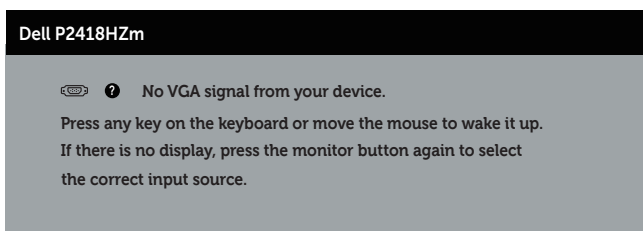

אם כבל VGA, HDMI או DP אינו מחובר, תוצג תיבת דו-שיח צפה בדומה לתיבה הבאה. הצג יעבור למצב המתנה לאחר 4 דקות אם לא יהיה שינוי בתמונה.



Dell P2418HZm

 ? No VGA Cable

The display will go into Standby Mode in 4 minutes.



www.dell.com/support/monitors

IX

Dell P2418HZm

 ? No HDMI Cable

The display will go into Standby Mode in 4 minutes.



www.dell.com/support/monitors

IX

Dell P2418HZm

 ? No DP Cable

The display will go into Standby Mode in 4 minutes.



www.dell.com/support/monitors

למידע נוסף, ראה פתרון בעיות.



התקנת הצג

הגדרת הרזולוציה המקסימלית

להגדרת הרזולוציה המרבית של הצג:

ב-7 Windows®, 8 Windows®, ו-8.1 Windows®:

1. ב-8 Windows ו-8.1 Windows בלבד, בחר באיח' שולחן העבודה' כדי לעבור לשולחן עבודה קלאסי.

2. לחץ לחיצה ימנית על שולחן העבודה ולחץ על **Screen Resolution (רזולוציית המסך)**.

3. לחץ על הרשימה הנפתחת של רזולוציית המסך ובחר באפשרות **1080x1920**.

4. לחץ על **OK (אישור)**.

ב-10 Windows®:

1. לחץ לחיצה ימנית על שולחן העבודה ובחר באפשרות **Change Display Settings (שנה הגדרות תצוגה)**.

2. לחץ על **Advanced display settings (הגדרות תצוגה מתקדמות)**.

3. לחץ על הרשימה הנפתחת של **Resolution (רזולוציה)** ובחר באפשרות **1080x1920**.

4. לחץ על **Apply (החל)**.

אם האפשרות 1080x1920 אינה מוצגת, ייתכן שעליך לעדכן את כרטיס המסך. בהתאם למחשב, בצע אחת מהפעולות האלה.

אם ברשותך מחשב שולחני או נייד של Dell:

• עבור לאתר www.dell.com/support, הזן את תגית השירות שקיבלת, והורד את מנהל ההתקן העדכני עבור כרטיס המסך.

אם המחשב שברשותך אינו מתוצרת Dell (נייד או שולחני):

• עבור לאתר התמיכה של המחשב והורד את מנהלי ההתקן העדכניים של כרטיס המסך.

• עבור לאתר האינטרנט של כרטיס המסך והורד את מנהלי ההתקן העדכניים.



שימוש במתקן ההטיה, במעמד המסתובב ובתוספת האנכית

הערה: מוצר זה מיועד לשימוש עבור צג עם מעמד. אם רכשת מעמד אחר, עיין במדריך ההתקנה של לקבלת הוראות התקנה.

הטיה, סיבוב

כאשר המעמד מחובר לצג, תוכל להטות ולסובב את הצג לקבלת זווית הצפייה הנוחה ביותר.

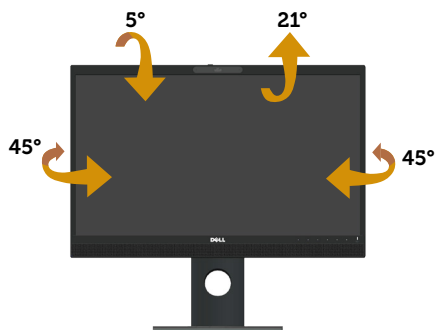

הערה: המעמד מגיע נפרד מהצג.

שינוי הגובה

הערה: המעמד נפתח עד לגובה של 125 מ"מ. האורך הבא מסביר כיצד להאריך את הצג לגובה.



סיבוב הצג

לפני סיבוב הצג, יש לפתוח אותו לגובה עד הסוף (**שינוי הגובה**) ולהטות אותו עד הסוף, כדי לא לפגוע בחלק התחתון.



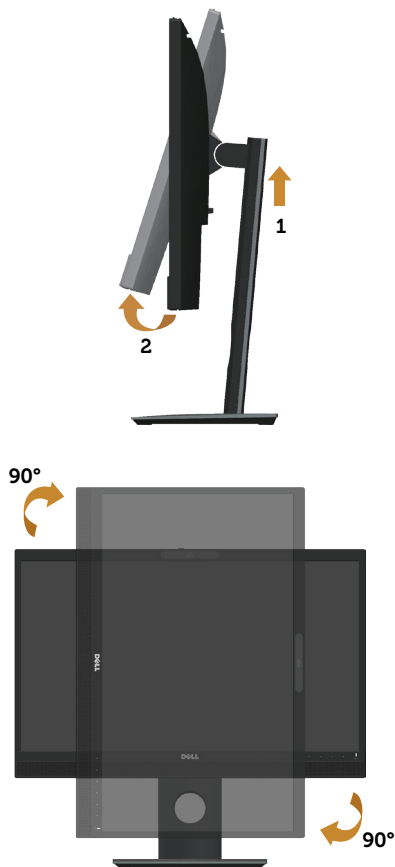

הערה: כדי להשתמש בתכונה של סיבוב התצוגה (תצוגה לרוחב במקום לאורך) יחד עם מחשב Dell, צריך מנהל התקן עדכני לכרטיס המסך. הוא אינו מצורף לצג. כדי להוריד את מנהל ההתקן לכרטיס המסך, עבור לאתר www.dell.com/support בקטע לחץ על כרטיס המסך וחפש את מנהל ההתקן העדכני.

הערה: כשמשתמשים ביישומים עם גרפיקה עשירה (כגון משחקים תלת-ממדיים) במצב תצוגה לאורך, ייתכן שתהיה פגיעה מסוימת בביצועים.

כיוון הגדרות הסיבוב של התצוגה

לאחר שסובבת את הצג, עליך לבצע את הפעולות שבהמשך כדי לכוון את ההגדרה Rotation Display



(סיבוב תצוגה) במערכת.

הערה: אם אתה משתמש בצג יחד עם מחשב שאינו מתוצרת Dell, עליך לבקר באתר שבו נמצא מנהל ההתקן של כרטיס המסך או באתר שח יצרן המחשב כדי לקבל פרטים על סיבוב 'תוכן' התצוגה.

כדי לכוון את הגדרות הסיבוב של התצוגה:

1. לחץ לחיצה ימנית על שולחן העבודה ובחר באפשרות **Properties (מאפיינים)**.
 2. בחר בכרטיסייה **הגדרות** ולחץ על **מתקדם**.
 3. אם אתה משתמש בכרטיס מסך מתוצרת ATI, בחר בכרטיסייה **Rotation (סיבוב)** וקבע את הסיבוב המועדף.
 4. אם אתה משתמש בכרטיס מסך מסוג nVidia, בחר בכרטיסייה **nVidia**, בעמודה השמאלית בחר באפשרות **NVRotate**, ולאחר מכן בחר בסיבוב המועדף.
 5. אם יש לך כרטיס מסך של Intel® בחר בכרטיסיית כרטיס המסך של **Intel**, לחץ על **מאפייני גרפיקה**, בחר בכרטיסייה **סיבוב** ובחר את הסיבוב המועדף.
- הערה:** אם אפשרות הסיבוב לא מוצגת או לא פועלת טוב, היכנס לאתר www.dell.com/support והורד את מנהל ההתקן העדכני לכרטיס המסך.

שימוש בתריס של מצלמת הרשת

החלקת התריס שמאלה: פתיחת מצלמת הרשת.



החלקת התריס ימינה: כיסוי מצלמת הרשת.

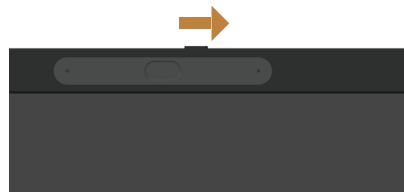

התקנת מנהל ההתקן למצלמת אינפרא-אדום



ניתן להוריד את מנהל ההתקן של מצלמת האינפרא-אדום מהאתר Dell.com/P2418HZm. צריך לעבור לקטע מנהלי התקנים והורדות, להוריד את מנהל ההתקן, לפתוח את הקובץ המכוון וללחוץ פעמיים על "setup.exe" כדי להתחיל בהתקנה. תועבר לממשק ההתקנה של Realtek PC Camera. המתן שתוכנית ההתקנה תפעל אוטומטית.

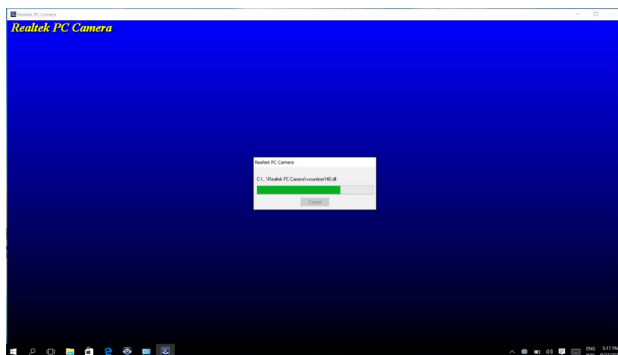

בסיום ההתקנה צריך להפעיל מחדש את המחשב.

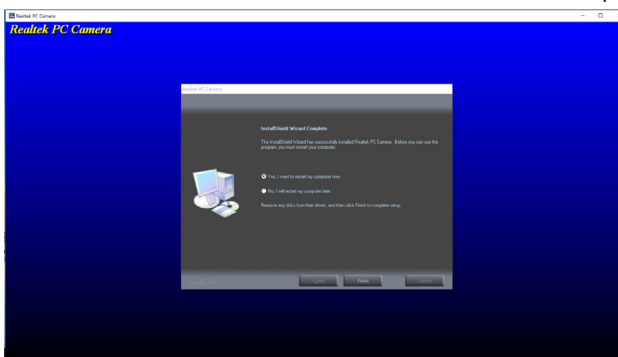

הגדרת Windows Hello

ב-Windows® 10:

פתח את תפריט ההתחלה של Windows ולחץ על **Settings** (הגדרות).



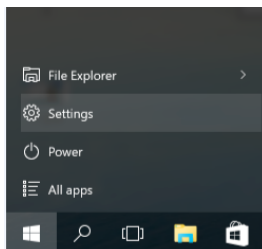

לחץ על Accounts (חשבונות).

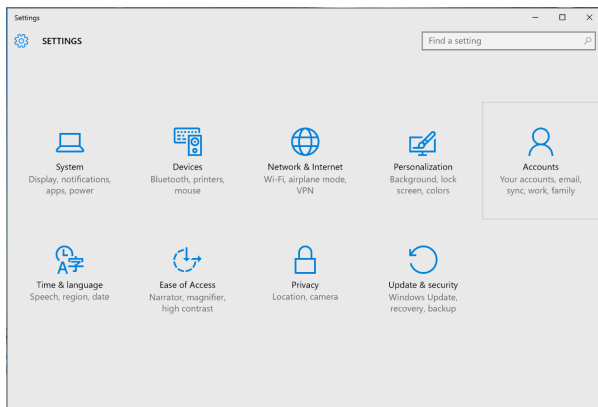

לחץ על Sign-in options (אפשרויות כניסה). עליך להגדיר קוד סודי לפני שתוכל להירשם ל-Windows Hello.

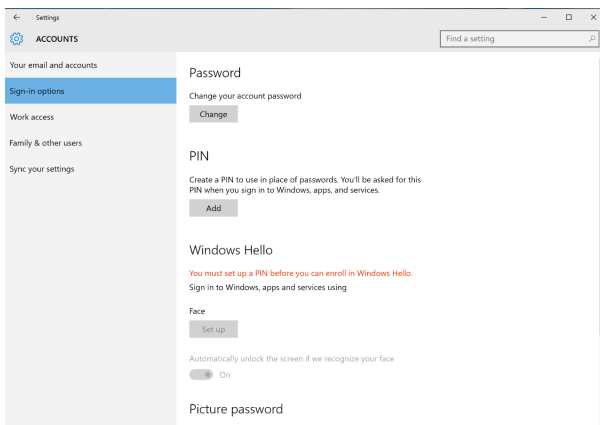

לחץ על הוסף בקטע PIN כדי לעבור למסך Set up a PIN (הגדרת PIN). הזן קוד סודי (PIN) חדש ואת הקוד לאישור ולחץ על OK.



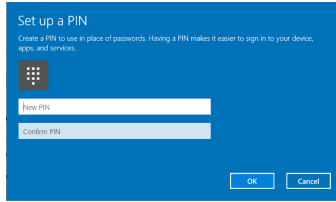

אחרי שתסיים האפשרויות להגדרת Windows Hello יופעלו. לחץ על **Set Up** (הגדר) בקטע **Windows Hello** כדי לעבור למסך **Windows Hello setup** (הגדרת Windows Hello).

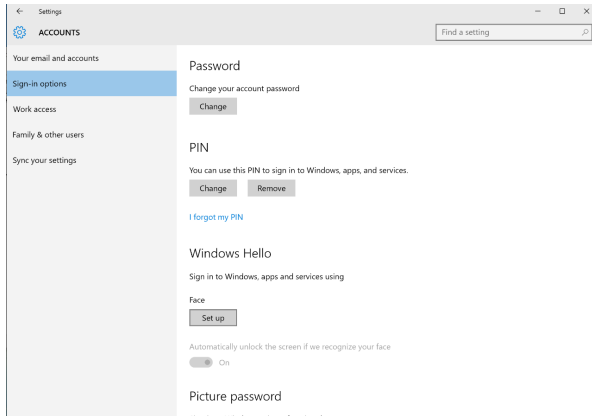

ההודעה הבאה תוצג. לחץ על **Get started** (תחילת העבודה).

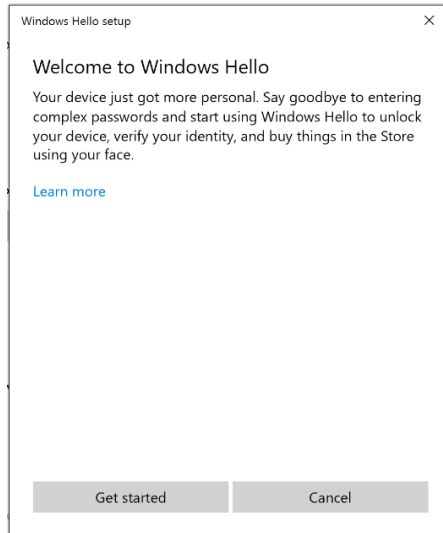

המשך להביט במסך ומקם את עצמך כך שהפנים שלך יהיו במרכז המסגרת שמופיעה. מצלמת הרשת תשמור את הפנים שלך.

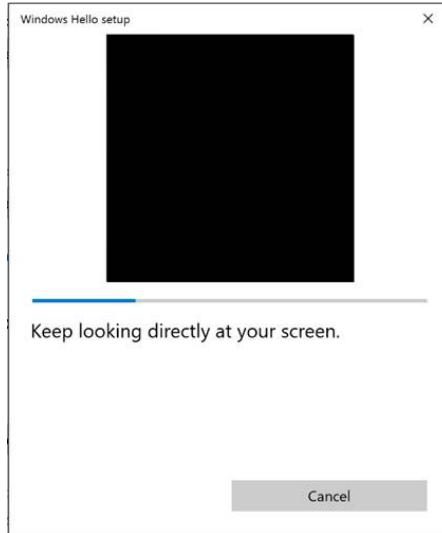

ההודעה הבאה תוצג. לחץ על **Close** (גור) כדי לצאת מהמסך **Windows Hello setup** (הגדרת Windows Hello).

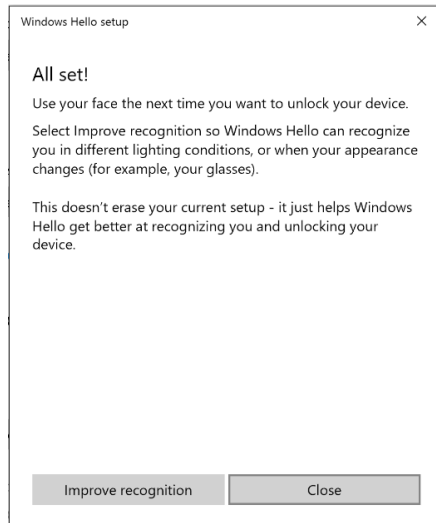

בסיום ההגדרה תוכל לשפר את הזיהוי. במידת הצורך לחץ על **Improve recognition** (שפר את הזיהוי).



הגדרת מצלמת הרשת של הצג כברירת המחדל

אם אתה משתמש במחשב נייד עם מצלמת רשת מובנית ומחבר אותו לצג הזה, תוכל למצוא את מצלמת הרשת המובנית של המחשב הנייד ואת מצלמת הרשת של הצג בממשק של מנהל ההתקנים. לרוב שתי המצלמות מופעלות וברירת המחדל היא מצלמת הרשת המובנית של המחשב הנייד.

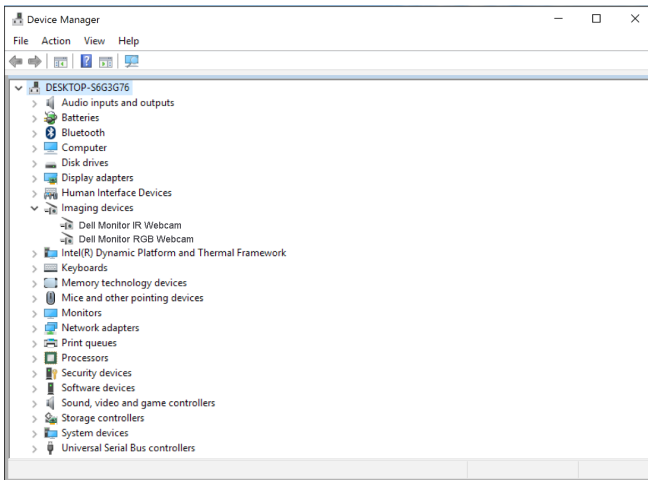

אם תרצה להגדיר את מצלמת הרשת של הצג כברירת המחדל, תצטרך להשבית את מצלמת הרשת המובנית של המחשב הנייד. כדי לזהות את מצלמת הרשת המובנית של המחשב הנייד ולהשבית אותה, בצע את הפעולות הבאות:

לחץ לחיצה ימנית על **Dell Monitor IR Webcam** ואז על **Properties (מאפיינים)** כדי לפתוח את המסך **Dell Monitor IR Webcam Properties**.

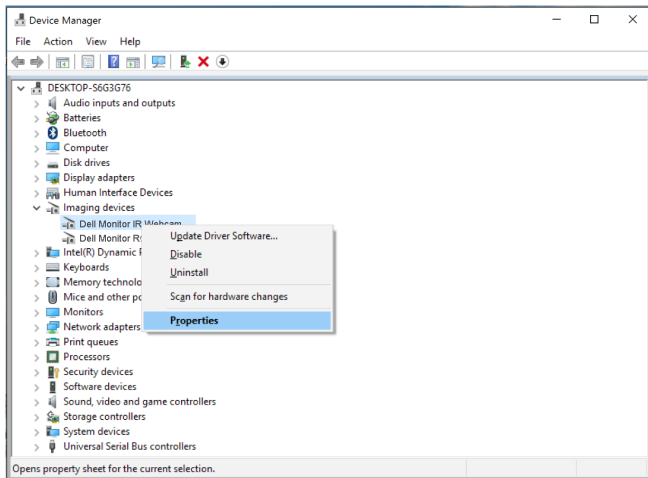

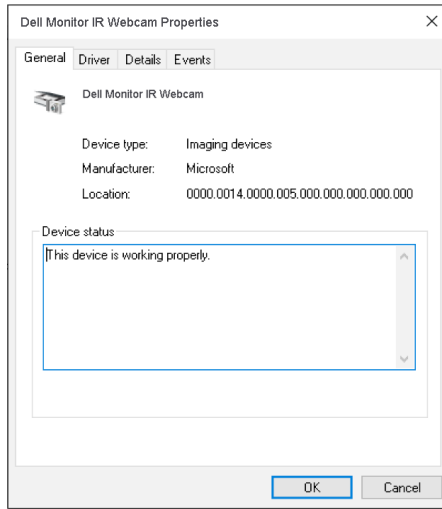

לחץ על **Property > Details** (פרטים < מאפיינים) ובחר באפשרות **Hardware Ids** (מזיה חומרה).

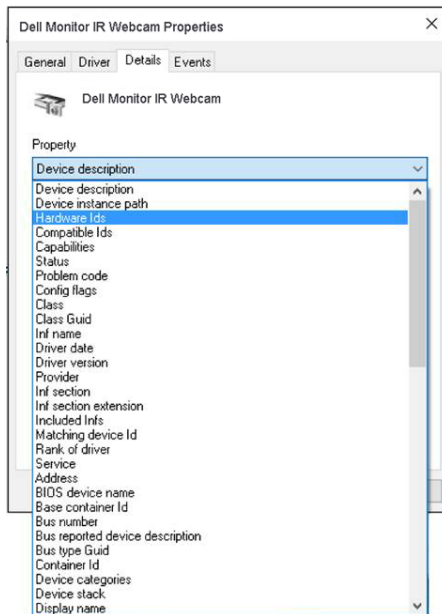

בשדה **Value** (ערך) יוצג מזהה החומרה של מצלמת הרשת המשולבת. מזהה החומרה של מצלמת הרשת המובנית של המחשב הנייד ומזהה החומרה של מצלמת הרשת של הצג שונים. ב-P2418HZm, מזהה החומרה של מצלמת הרשת של הצג הוא:

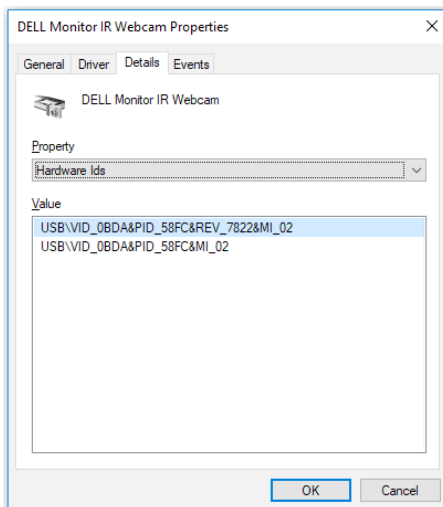

לחץ לחיצה ימנית על **Interated Webcam** (מצלמת רשת משולבת) עם מזהה חומרה אחר מזה של מצלמת הרשת של הצג P2418HZm ולאחר מכן לחץ על **Disable** (השבת).

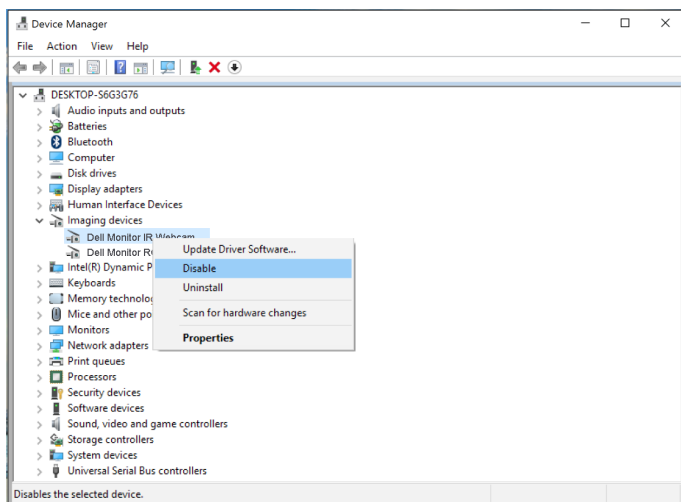

ההודעה הבאה תוצג:



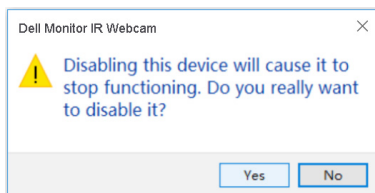

לחץ על **Yes** (כן). מצלמת הרשת של המחשב הנייד תושבת ומצלמת הרשת של הצג תשמש כברירת המחדל. הפעל מחדש את המחשב הנייד.

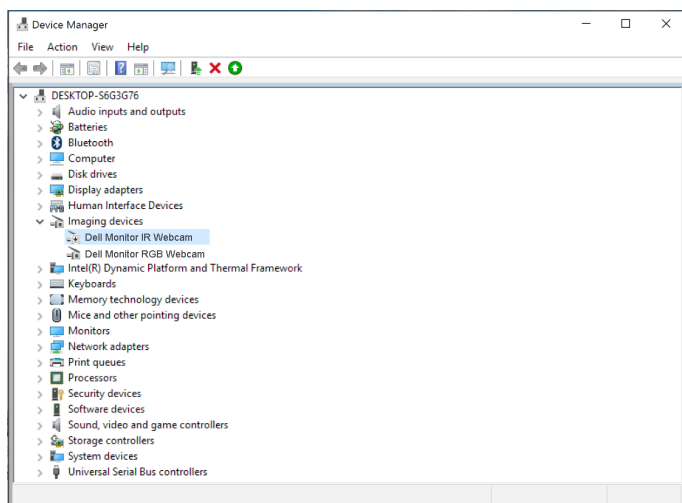

הגדרת הרמקולים של הצג כברירת המחדל

אם המחשב מחובר לכמה רמקולים ותרצה להגדיר את הרמקולים של הצג כברירת המחדל, בצע את הפעולות הבאות:

לחץ לחיצה ימנית על **עוצמה** בשורת המשימות של Windows.



לחץ על **Playback devices** (התקני השמעה) כדי לעבור למסך קול.



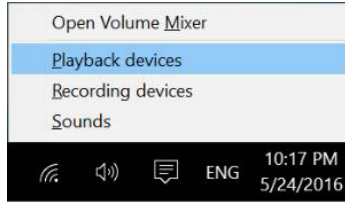

אם רק כבל HDMI או DP מחובר בין הצג למחשב, רק רמקולים בשם **DELL P2418HZm** מהצג יוצגו במסך **Sound (קול)**.

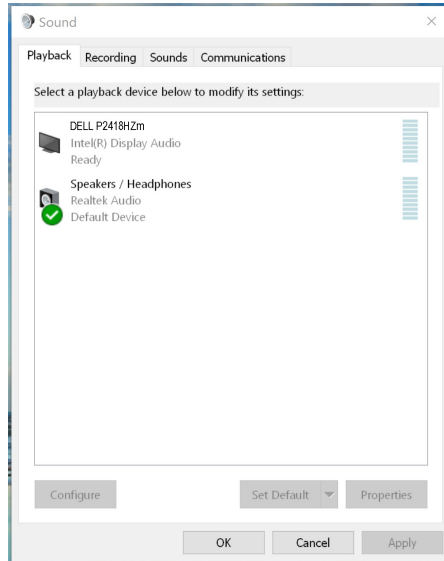

לחץ על **DELL P2418HZm** ולאחר מכן על **Set Deafault (הגדר כברירת המחדל)**. הרמקולים של הצג יוגדרו כברירת המחדל.



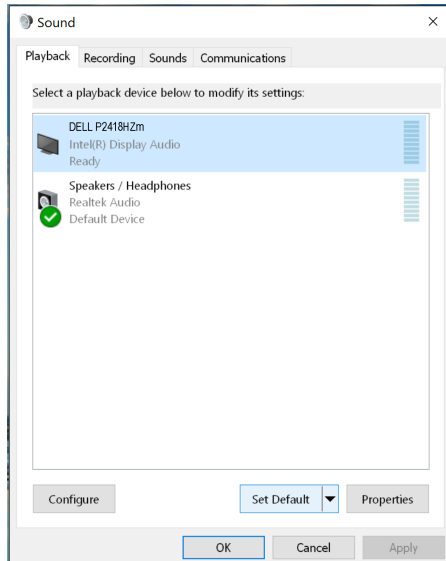



לחץ על **OK** כדי לצאת מהמסך קול.

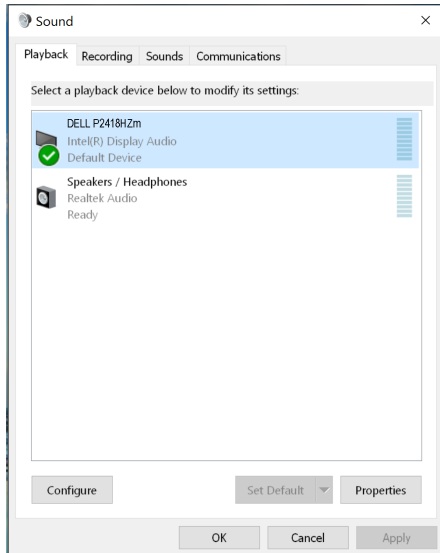

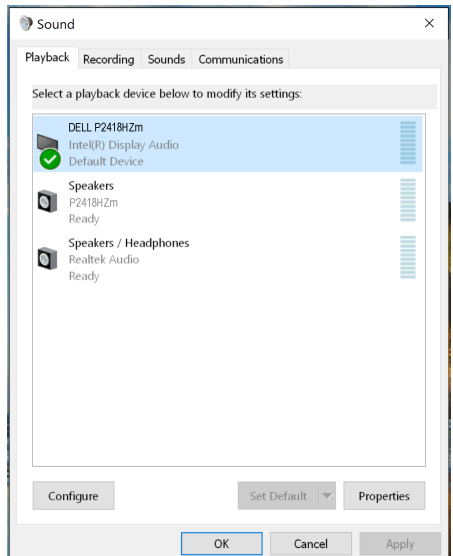
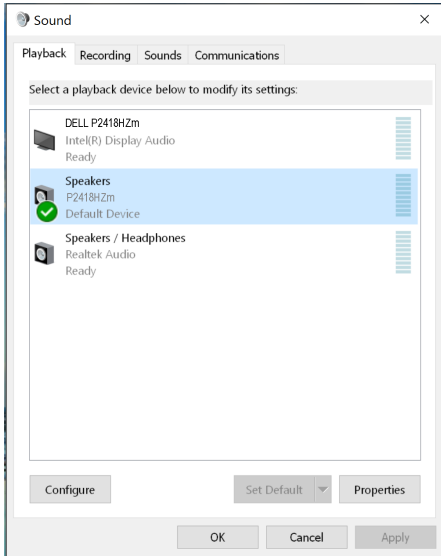

אם גם כבל USB וגם כבל HDMI או DP מחוברים בין הצג למחשב, שני רמקולים בשם **DELL P2418HZm** ו-**P2418HZm** בהתאמה יוצגו במסך קול. ההבדל בין **DELL P2418HZm** לבין **P2418HZm** הוא רק במקור האות. תוכל לבחור כל אחד מהרמקולים ולהגדיר אותם כברירת מחדל. הרמקולים של הצג יוגדרו כברירת המחדל.



אזהרה: לפני שתתחיל בביצוע הנהלים שבסעיף זה, פעל לפי **הוראות הבטיחות**. 

בדיקה עצמית

הצג כולל תכונת בדיקה עצמית אשר מוודאת כי הוא תקין. אם הצג והמחשב מחוברים בצורה תקינה אך המסך נשאר חשוך, הפעל את הבדיקה העצמית של הצג על ידי ביצוע הפעולות האלה:

1. כבה את המחשב ואת הצג.
2. נתק את כל כבלי הווידאו מהצג. כך המחשב לא יהיה מעורב.
3. הדלק את הצג.

אם הצג תקין, הוא יאתר שאין אות ואחת מההודעות הבאות תוצג. במצב בדיקה עצמית, נורית ההפעלה תישאר לבנה.

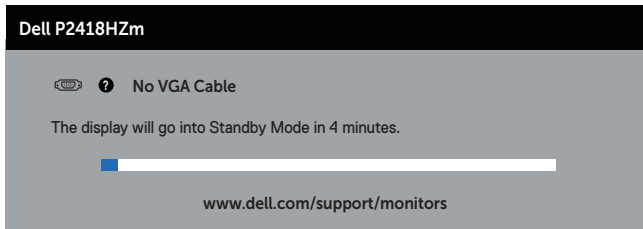

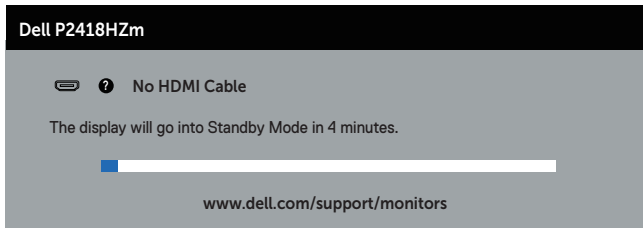

א



א



Dell P2418HZm

  No DP Cable

The display will go into Standby Mode in 4 minutes.



www.dell.com/support/monitors

- הערה:** תיבה זו מוצגת גם בזמן פעולה רגילה של המערכת, אם כבל הווידאו מתנתק או ניזוק. 
4. כבה את הצג וחבר בחזרה את כבל הווידאו; לאחר מכן, הדלק את הצג ואת המחשב.
אם הצג נותר חשוך אחרי שחיברת בחזרה את הכבלים, בדוק את כרטיס המסך והמחשב שלך.



כלי אבחון מובנה

לצג יש כלי אבחון מובנה שבעזרתו תוכל לבדוק אם התקלות שאתה חווה קשורות לצג או למחשב ולכרטיס המסך שלו.

הערה: תוכל להפעיל את האבחון המובנה רק כאשר כבל הווידאו מנותק והצג ב-*self-test mode* (מצב בדיקה עצמית).

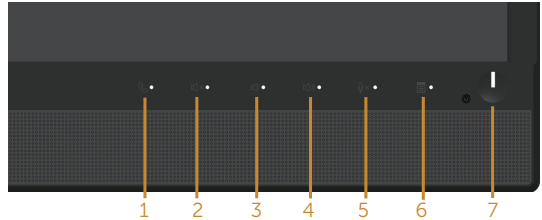

להפעלת האבחון המובנה:

1. ודא שהמסך נקי (אין עליו חלקיקי אבק).
2. נתק את כבל/י הווידאו שבגב המחשב או הצג. כעת הצג יעבור למצב בדיקה עצמית.
3. לחץ לחיצה ארוכה על **לחצן 3** בפאנל הקדמי במשך 5 שניות. כעת יוצג מסך אפור.
4. בדוק בעיון את המסך ונסה לאתר חריגות.
5. לחץ שוב על **לחצן 3** שבלוח הקדמי. צבע המסך ישתנה לאדום.
6. בדוק את התצוגה ונסה לאתר חריגות.
7. חזור על שלבים 5 ו-6 ובדוק את התצוגה בצבעים ירוק, כחול, שחור, לבן ובמסכי הטקסט. הבדיקה תסתיים כאשר יופיע מסך הטקסט. ליציאה, לחץ פעם נוספת על **לחצן 3**. אם לא זיהית חריגות במסך כאשר השתמשת בכלי האבחון המובנה, הצג תקין. בדוק את כרטיס המסך ואת המחשב.



בעיות נפוצות

הטבלה שלהלן מכילה מידע כללי לגבי בעיות נפוצות בצג ופתרונות אפשריים:

הבעיה	פתרונות אפשריים
אין תמונה/נורית ההפעלה כבויה	<ul style="list-style-type: none"> • ודא שכבל הווידאו מחובר היטב בין הצג למחשב. • חבר התקן חשמלי אחר לשקע החשמל שבקיר כדי לבדוק אם הוא פועל כשורה. • ודא שנבחר מקור הכניסה הנכון באמצעות הלחצן Input Source (מקור כניסה).
אין תמונה/נורית ההפעלה דולקת	<ul style="list-style-type: none"> • הגדל את הבהירות ואת הניגודיות מתפריט המסך. • בצע בדיקה עצמית לצג. • בדוק אם ישנם פינים עקומים או שבורים במחבר כבל הווידאו. • הפעל את האבחון המובנה. • ודא שנבחר מקור הכניסה הנכון באמצעות הלחצן Input Source (מקור כניסה).
מיקוד גרוע	<ul style="list-style-type: none"> • אל תשתמש בכבלים מאריכים לווידאו. • אפס את הצג ל- Factory Settings (הגדרות ברירת המחדל של היצרן). • שנה את רזולוציית הווידאו ליחס גובה-רוחב נכון.
התמונה רועדת/קופצת	<ul style="list-style-type: none"> • אפס את הצג ל- Factory Settings (הגדרות ברירת המחדל של היצרן). • בדוק את תנאי הסביבה. • שנה את מיקום הצג ובדוק אותו בחדר אחר.
פיקסלים חסרים	<ul style="list-style-type: none"> • הדלק וכבה את הצג. • פיקסלים שכבוים תמידית הם פגם טבעי שעשוי להתקיים בטכנולוגיית LCD. • למידע נוסף על איכות הצגים ומדיניות הפיקסלים של Dell, בקר באתר התמיכה של Dell בכתובת: www.dell.com/support/monitors.
פיקסלים "תקועים"	<ul style="list-style-type: none"> • הדלק וכבה את הצג. • פיקסלים שכבוים תמידית הם פגם טבעי שעשוי להתקיים בטכנולוגיית LCD. • למידע נוסף על איכות הצגים ומדיניות הפיקסלים של Dell, בקר באתר התמיכה של Dell בכתובת: www.dell.com/support/monitors.
בעיות בהירות	<ul style="list-style-type: none"> • אפס את הצג ל- Factory Settings (הגדרות ברירת המחדל של היצרן). • כוונן את הבהירות ואת הניגודיות בתפריט המסך.
עיוות גאומטרי	<ul style="list-style-type: none"> • אפס את הצג ל- Factory Settings (הגדרות ברירת המחדל של היצרן). • כוונן את בקורות המיקום האופקי והאנכי בתפריט המסך.
קווים אופקיים/אנכיים	<ul style="list-style-type: none"> • אפס את הצג ל- Factory Settings (הגדרות ברירת המחדל של היצרן). • בצע בדיקה עצמית לצג כדי לבדוק אם הקווים מופיעים גם במצב בדיקה עצמית. • בדוק אם ישנם פינים עקומים או שבורים במחבר כבל הווידאו. • הפעל את האבחון המובנה.



בעיות סנכרון	<ul style="list-style-type: none"> • אפס את הצג ל- Factory Settings (הגדרות ברירת המחדל של היצרן). • בצע בדיקה עצמית לצג כדי לבדוק אם המסך המעורבל מופיע גם במצב בדיקה עצמית. • בדוק אם ישנם פינים עקומים או שבורים במחבר כבל הווידאו. • הפעל מחדש את המחשב במצב בטוח.
בעיות שקשורות בבטיחות	<ul style="list-style-type: none"> • אל תבצע פעולות לפתרון בעיות. • פנה מיד ל-Dell.
בעיות חוזרות ונשנות	<ul style="list-style-type: none"> • ודא שכבל הווידאו מחובר היטב בין הצג למחשב. • אפס את הצג ל- Factory Settings (הגדרות ברירת המחדל של היצרן). • בצע בדיקה עצמית לצג כדי לבדוק אם הבעיה החוזרת מופיעה גם במצב בדיקה עצמית.
צבע חסר	<ul style="list-style-type: none"> • בצע בדיקה עצמית לצג. • ודא שכבל הווידאו מחובר היטב בין הצג למחשב. • בדוק אם ישנם פינים עקומים או שבורים במחבר כבל הווידאו.
צבע שגוי	<ul style="list-style-type: none"> • שנה את Color Setting Mode (מצב הגדרות צבעים) בתפריט Color Settings (הגדרות צבעים) ל-Graphics (גרפיקה) או Video (וידאו) (וידאו) כתלות ביישום. • נסה Preset Modes (מצבים מוגדרים מראש) שונים בתפריט המסך הגדרות Color (הצבעים). כוונן את ערך ה-R/G/B ב-Custom Color (צבע מותאם אישית) בתפריט הגדרות Color (הצבעים). • שנה את האפשרות Input Color Format (תבנית צבע כניסה) ל-RGB או YPbPr בתפריט המסך הגדרות Color (צבעים). • הפעל את האבחון המובנה.
תמונה סטטית נשארת בתצוגה למשך זמן רב	<ul style="list-style-type: none"> • אפשר להגדיר שהמסך ייכבה אחרי כמה דקות של חוסר פעילות. ההגדרה נמצאת באפשרויות צריכת החשמל של Windows או בהגדרות חיסכון בצריכת החשמל של Mac. • לחלופין, השתמש בשומר מסך משתנה.
תמונה מרצדת או מטושטשת	<ul style="list-style-type: none"> • שנה את הערך של Response Time (זמן תגובה) בתפריט Display (תפריט התצוגה) לאפשרות Fast (מהיר) או Normal (רגיל) בהתאם לשימוש.



בעיות ספציפיות למוצר

פתרונות אפשריים	בעיות ספציפיות
<ul style="list-style-type: none"> • בדוק את ההגדרה Aspect Ratio (יחס גובה-רוחב) בתפריט המסך הגדרות Display (תצוגה). • אפס את הצג ל- Factory Settings (הגדרות ברירת המחדל של היצרן). 	<p>תמונת המסך קטנה מדי</p>
<ul style="list-style-type: none"> • כבה את הצג, נתק את כבל החשמל, חבר אותו בחזרה והדלק את הצג. • בדוק אם תפריט המסך נעול. אם כן, לחץ לחיצה ארוכה על הלחצן שמעל ללחצן ההפעלה במשך 6 שניות כדי לפתוח את הנעילה. (למידע נוסף, ראה את Lock). 	<p>לא ניתן לכוונן את הצג מהמקשים שבלוח הצד</p>
<ul style="list-style-type: none"> • בדוק את מקור האות. הזז את העכבר או לחץ על מקש כלשהו במקלדת כדי לוודא שהמחשב אינו נמצא במצב המתנה או מצב שינה. • בדוק אם כבל הווידאו מחובר היטב. נתק וחבר את כבל הווידאו מחדש במידת הצורך. • הפעל מחדש את המחשב או את נגן הווידאו. 	<p>אין אות קלט כאשר לוחצים על הבקרות</p>
<ul style="list-style-type: none"> • בתקליטורי DVD שונים יש הבדל בין תבניות וידאו שונות (יחס גובה-רוחב) ולכן ייתכן שהתצוגה תהיה במסך מלא. • הפעל את האבחון המובנה. 	<p>התמונה אינה ממלאת את המסך</p>



בעיות ספציפיות בממשק USB

פתרונות אפשריים	בעיות ספציפיות
<ul style="list-style-type: none"> • ודא שהצג הופעל. • חבר בחזרה את כבל ה-upstream למחשב. • חבר בחזרה את התקני ה-USB (מחבר לחיבור התקנים). • כבה את המסך והדלק אותו. • הפעל מחדש את המחשב. • התקני USB מסוימים, כגון דיסק קשיח חיצוני ונייד, דורשים זרם חשמלי גבוה יותר; חבר את ההתקן ישירות למחשב. 	ממשק USB אינו פועל
<ul style="list-style-type: none"> • ודא שהמחשב מתאים ל-USB 3.0. • בחלק מהמחשבים יש יציאות USB 2.0, USB 3.0 ו-USB 1.1. ודא שחיברת את ההתקן ליצירת USB מתאימה. • ודא שחיברת את ההתקן ליצירת USB מתאימה. • חבר בחזרה את כבל ה-upstream למחשב. • חבר בחזרה את התקני ה-USB (מחבר לחיבור התקנים). • הפעל מחדש את המחשב. 	ממשק Super Speed USB 3.0 איטי
<ul style="list-style-type: none"> • הגדל את המרחק שבין התקני USB 3.0 למקלט ה-USB. • קרב את מקלט ה-USB האלחוטי עד כמה שניתן אל הציוד ההיקפי האלחוטי. • השתמש בכבל הארכת USB להרחקת מקלט ה-USB האלחוטי עד כמה שניתן מפיצית USB 3.0. 	כשמחברים התקן עם חיבור USB 3.0 הציוד ההיקפי שמחובר באופן אלחוטי ליציאת USB מפסיק לפעול

בעיות ספציפיות של Microsoft® Skype for Business®

פתרונות אפשריים	בעיות ספציפיות
<ul style="list-style-type: none"> • ודא שכבל USB מחובר בין הצג למחשב הנייח או הנייד. • ודא שנכנסת לחשבון ב-Skype for Business. 	הלחצן התחברות לא פועל
<ul style="list-style-type: none"> • ודא שכבל USB מחובר בין הצג למחשב הנייח או הנייד. • חבר מחדש את כבל ה-USB למחשב הנייח או הנייד. 	מצלמת הרשת לא מזוהה
<ul style="list-style-type: none"> • ודא שכבל USB מחובר בין הצג למחשב הנייח או הנייד. • חבר מחדש את כבל ה-USB למחשב הנייח או הנייד. 	הלחצן השתקה לא פועל
<ul style="list-style-type: none"> • ודא שהגדרת את התקן ההשמעה "DELL P2418HZm" כברירת המחדל במערכת. • כבה את הצג, נתק את כבל החשמל של הצג, חבר אותו מחדש והדלק את הצג. • אפס את הצג Factory Settings (להגדרות ברירת המחדל). 	לא יוצא קול מהרמקולים
<ul style="list-style-type: none"> • הגדל את המרחק שבין התקני USB 3.0 למקלט ה-USB. • קרב את מקלט ה-USB האלחוטי עד כמה שניתן אל העכבר האלחוטי. • השתמש בכבל הארכת USB להרחקת מקלט ה-USB האלחוטי עד כמה שניתן מפיצית USB 3.0. 	העכבר האלחוטי אינו פועל או שישנן השהיות



אזהרה: הוראות בטיחות

⚠ אזהרה: השימוש בבקרות, כוונונים או בנהלים שאינם מצוינים בתיעוד זה עלול לגרום להתחשמלות, לסכנות חשמליות, ו/או לסכנות מכניות.

למידע נוסף על הוראות בטיחות, עיין בגיליון המידע הבטיחותי, הסביבתי והרגולטורי (SERI).

הודעות תאימות FCC (ארה"ב בלבד) ומידע רגולטורי נוסף

לקבלת הודעות FCC ומידע נוסף אודות תקינה, בקר באתר התאימות בכתובת www.dell.com/regulatory_compliance.

יצירת קשר עם Dell

לפנייה ל-Dell לצורך מכירה, תמיכה טכנית או שירות לקוחות:

1. עבור אל www.dell.com/contactdell.

2. בחר במדינה או באזור שבהם אתה נמצא בתפריט הנפתח **Choose A Country/Region** (בחר מדינה/אזור) שבתחתית הדף.

3. בחר את השירות או את קישור התמיכה המתאימים לפי צרכיך או בחר את שיטת הפנייה הנוחה ביותר עבורך ל-Dell. Dell מציעה מספר אפשרויות לקבלת שירות ותמיכה באינטרנט ובטלפון. הזמינות משתנה כתלות בארץ ובמוצר, וייתכן ששירותים מסוימים לא יהיו זמינים באזורך.

 **הערה:** אם אין ברשותך חיבור אינטרנט פעיל, תוכל לקבל מידע נוסף ליצירת קשר בחשבונית הרכישה, בתלוש הארזיה, בחשבון או בקטלוג המוצרים של Dell.

גיליון מידע למוצר ותויות אנרגיה של מאגר נתוני המוצרים של האיחוד האירופי

P2418HZm: <https://eprel.ec.europa.eu/qr/344926>

