



# Dell P2222H/P2222H WOST / P2422H/P2422H WOST / P2722H

## Монітор

## Посібник користувача

Модель монітора: P2222H/P2222H WOST/P2422H/P2422H WOST/P2722H  
Регулятивний номер моделі: P2222Hb/P2222Ht/P2422Hb/P2422Hc/P2722Hb/P2722Ht



-  **ПРИМІТКА. ПРИМІТКА** містить важливу інформацію, яка допоможе вам краще використовувати свій комп'ютер.
-  **УВАГА. ЗАСТЕРЕЖЕННЯ** вказує на потенційне пошкодження обладнання чи втрату даних, якщо не дотримуватися інструкцій.
-  **ПОПЕРЕДЖЕННЯ. ПОПЕРЕДЖЕННЯ** вказує на можливість пошкодження майна, каліцтва або смерті.

Авторське право © 2021 Корпорація Dell Inc. або її дочірні компанії. Усі права застережено. Dell, EMC та інші торгові марки є товарними знаками компанії Dell Inc. або її дочірніх компаній. Інші торгові марки належать відповідним власникам.

2021 – 09

Вип. A01



# Зміст

<b>Інструкції з техніки безпеки. . . . .</b>	<b>6</b>
<b>Відомості про монітор . . . . .</b>	<b>8</b>
Вміст упаковки . . . . .	8
Функції продукту . . . . .	10
<b>Опис деталей та елементів керування . . . . .</b>	<b>12</b>
Вигляд спереду . . . . .	12
Вигляд ззаду . . . . .	13
Вигляд знизу . . . . .	14
<b>Технічні характеристики монітора . . . . .</b>	<b>16</b>
Технічні характеристики роздільної здатності . . . . .	22
Підтримувані відеорежими. . . . .	22
Попередньо встановлені режими відображення . . . . .	23
Фізичні характеристики. . . . .	27
Характеристики щодо навколишнього середовища . . . . .	32
<b>Призначення контактів . . . . .</b>	<b>33</b>
Роз'єм VGA . . . . .	33
Роз'єм DisplayPort. . . . .	34
Роз'єм HDMI . . . . .	35
Інтерфейс універсальної послідовної шини (USB) . . . . .	36
<b>Можливість використання Plug and play . . . . .</b>	<b>37</b>
<b>Якість РК-монітора та політика щодо пікселів . . . . .</b>	<b>38</b>
<b>Рекомендації з обслуговування . . . . .</b>	<b>38</b>
Чищення монітора. . . . .	38



<b>Налаштування монітора</b> . . . . .	<b>39</b>
Кріплення підставки . . . . .	39
Під'єднання монітора . . . . .	42
Під'єднання кабелю DisplayPort і USB . . . . .	42
Під'єднання кабелю HDMI (додатково) . . . . .	43
Під'єднання кабелю VGA (додатково) . . . . .	43
Упорядкування кабелів . . . . .	44
Зняття підставки . . . . .	45
Настінне кріплення (додатково) . . . . .	46
<b>Робота з монітором</b> . . . . .	<b>47</b>
Увімкнення живлення монітора . . . . .	47
Застосування джойстика . . . . .	47
Використання екранного меню (OSD) . . . . .	48
Доступ до панелі запуску меню . . . . .	48
Використання клавіш навігації . . . . .	50
Доступ до меню OSD . . . . .	51
Блокування кнопки меню і живлення . . . . .	66
Попереджувальні повідомлення екранного меню . . . . .	69
Налаштування максимальної роздільної здатності . . . . .	74
Використання нахилу, повороту та розкладання по вертикалі . . . . .	75
Нахил, поворот . . . . .	75
Розкладання по вертикалі . . . . .	76
Обертання монітора . . . . .	76
Обертання за годинниковою стрілкою . . . . .	77
Обертання проти годинникової стрілки . . . . .	77





<b>Усунення несправностей</b> . . . . .	<b>80</b>
Самоперевірка . . . . .	80
Built-in Diagnostics (Вбудована діагностика) . . . . .	82
Поширені проблеми . . . . .	84
Проблеми, що стосуються виробу . . . . .	88
Специфічні проблеми універсальної послідовної шини (USB) . . . . .	89
<b>Додаток</b> . . . . .	<b>90</b>
Повідомлення FCC (лише для США) та інша нормативна інформація . . . . .	90
Зв'язок із Dell . . . . .	90
База даних ЄС з маркуванням енергоефективності та інформаційним паспортом . . . . .	90



# Інструкції з техніки безпеки

Дотримуйтесь наведених нижче вказівок з безпеки, щоб захистити монітор від потенційних пошкоджень та забезпечити свою особисту безпеку. Якщо не зазначено інше, кожна процедура, включена в цей документ, передбачає, що ви ознайомились з інформацією з техніки безпеки, що постачається разом із монітором.

 **Перед використанням монітора ознайомтесь з інформацією щодо техніки безпеки, яка постачається разом із монітором, а також надрукована на самому виробі. Зберігайте документацію в безпечному місці для подальшого використання.**

 **ОБЕРЕЖНО. Використання елементів керування, налаштувань або процедур, відмінних від зазначених у цій документації, може призвести до удару струмом, небезпеки виникнення нещасних випадків і / або механічного травмування.**

- Помістіть монітор на тверду поверхню і поводьтеся з ним обережно. Екран дуже крихкий і може пошкодитись, якщо впаде або зазнає удару гострим предметом.
- Обов'язково переконайтеся, що електричні характеристики монітора відповідають параметрам місцевого джерела змінного струму.
- Тримайте монітор у приміщенні з кімнатною температурою. Умови надмірного холоду або спеки можуть негативно позначитися на рідких кристалах екрану.
- Підключіть кабель живлення монітора до доступної розташованої поруч настінної розетки. Див. [Під'єднання монітора](#).
- Забороняється розміщувати і експлуатувати монітор на мокрій поверхні або біля води.
- Забороняється піддавати монітор сильним вібраціям або сильним ударам. Наприклад, не можна розміщувати монітор в багажнику автомобіля.
- Від'єднуйте монітор від мережі, якщо передбачається, що ним не будуть користуватись протягом тривалого часу.
- Щоб уникнути ураження електричним струмом, не намагайтесь зняти кришку або проникнути всередину монітора.



- Уважно ознайомтесь із цими інструкціями. Зберігайте цей документ для подальших довідок. Дотримуйтесь усіх попереджень і інструкцій, позначених на продукті.
- Надмірний звуковий тиск у навушниках і головних телефонах може спричинити втрату слуху. При встановленні еквалайзера на максимум підвищується вихідна напруга навушників і головних телефонів, а разом з нею і рівень звукового тиску.
- Обладнання можна встановити на стінці або стелі в горизонтальному положенні.



# Відомості про монітор

## Вміст упаковки

Ваш монітор постачається з компонентами, вказаними в таблиці нижче. Якщо якийсь компонент відсутній, зверніться до Dell. Докладніші відомості див. в розділі [Зв'язок із Dell](#).

**ПРИМІТКА.** Деякі елементи можуть бути необов'язковими та можуть не входити до комплекту постачання вашого монітора. Деякі функції або носії можуть бути недоступні в певних країнах.

	Монітор
	Подовжувач підставки
	Основа підставки
	Кабель живлення (залежить від країни)





	<p>Кабель DisplayPort 1.2</p>
	<p>Кабель VGA (лише в Японії)</p>
	<p>Кабель HDMI 1.4 (лише в Бразилії)</p>
	<p>Висхідний кабель USB 3.0 (вмикає порти USB на моніторі)</p>
	<ul style="list-style-type: none"> <li>• Короткий посібник користувача</li> <li>• Інформація про безпеку, навколишнє середовище та нормативні акти</li> </ul>



## Функції продукту

Монітор Dell P2222H/P2222H WOST / P2422H/P2422H WOST / P2722H – це рідкокристалічний дисплей (ПК-дисплей) на тонкоплівкових транзисторах (TFT) з активною матрицею та світлодіодним підсвічуванням. Монітор оснащено такими функціями:

- P2222H/P2222H WOST: Видима область дисплею 54,61 см (21,5 дюйма) (вимірюється по діагоналі).
- P2422H/P2422H WOST: Видима область дисплею 60,47 см (23,8 дюйма) (вимірюється по діагоналі).
- P2722H: Видима область дисплею 68,60 см (27 дюймів) (вимірюється по діагоналі).
- Роздільна здатність 1920 x 1080 із підтримкою повноекранного відображення для нижчих роздільних здатностей.
- Кольорова палітра 99 % sRGB.
- Цифрове підключення до DisplayPort і HDMI.
- Оснащення 1 USB-портом висхідного трафіку та 4-ма портами SuperSpeed USB 5 Гб/с (USB3.2 покол. 1).
- Можливість використання функції Plug and Play (якщо підтримується комп'ютером).
- Екранне меню (Меню OSD) для зручності налаштування та оптимізації екрана.
- Блокування кнопок живлення та джойстика.
- Знімна підставка та монтажні отвори 100 мм Асоціації стандартів відеоелектроніки (VESA™) для гнучких монтажних рішень.
- Можливості регулювання нахилу, повороту, висоти і обертання.
- Слот замка блокування.
- Замок підставки.
- ≤0,3 Вт живлення в Standby Mode (Режим очікування).
- Підтримує Dell Display Manager.
- Оптимізуйте зоровий комфорт за допомогою екрана без мерехтіння і функції, яка мінімізує випромінення синього світла.
- Монітор використовує панель Low Blue Light і відповідає вимогам TUV Rheinland (Hardware Solution) при заводських / стандартних



налаштуваннях (попередньо встановлений режим: Standard (Стандартний)).

**⚠ УВАГА!** Тривале випромінювання синього світла від монітора може призвести до пошкодження очей, зокрема до втоми, цифрового напруження очей тощо. Функція **ComfortView Plus** призначена для зменшення кількості синього світла, яке випромінює монітор, та оптимізації перегляду для комфорту очей.



## Опис деталей та елементів керування

### Вигляд спереду

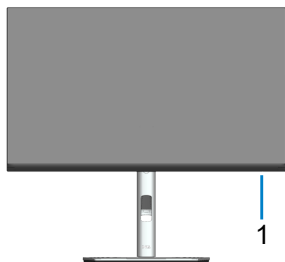

На- клейка	Опис
1	Світлодіодний індикатор живлення Постійне біле світіння вказує на те, що монітор увімкнений і працює нормально. Блімаюче біле світло вказує на те, що монітор у режимі очікування.



## Вигляд ззаду



## Вигляд ззаду з підставкою монітора

На-клейка	Опис	Використання
1	Кріпильні отвори VESA (100 мм x 100 мм - за приєднаною кришкою VESA)	Кріплення монітора на стіну за допомогою набору для настінного кріплення, сумісного зі стандартом VESA (100 мм x 100 мм).
2	Наклейка з регуляторною інформацією	Перелік регуляторних схвалень.
3	Кнопка від'єднання підставки	Для відокремлення підставки від монітора.
4	Наклейка зі штрих-кодом, серійним номером та сервісним ярликом	Зверніться до цієї наклейки, якщо вам потрібно зв'язатися з технічною підтримкою компанії Dell.
5	Кнопка Power On/Off (Ввімкнення / Вимкнення живлення)	Увімкнення та вимкнення монітора.
6	Джойстик	Використовувати для контролю екранного меню. (Докладніші відомості див. в розділі <a href="#">Робота з монітором</a> )
7	Отвір для впорядкування кабелів	Прокладіть кабелі через отвір, щоб упорядкувати їх.



## Вигляд знизу

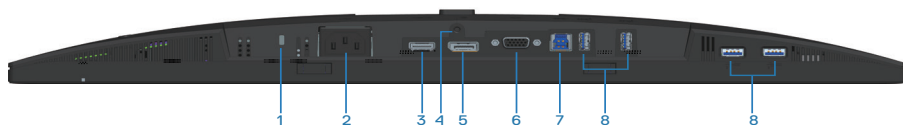

### Вигляд знизу без підставки монітора

На-клейка	Опис	Використання
1	Слот замка блокування	Зabloкуйте монітор за допомогою спеціального захисного замка (купується окремо), щоб запобігти несанкціонованому переміщенню монітора.
2	Роз'єм живлення	Підключіть кабель живлення (постачається разом з монітором).
3	Порт HDMI	Для підключення до комп'ютера кабелю HDMI (постачається разом з монітором, лише для Бразилії).
4	Замок підставки	Щоб зафіксувати підставку на моніторі за допомогою гвинта М3 x 6 мм (гвинт не входить до комплекту постачання).
5	DisplayPort	Для підключення до комп'ютера кабелю DisplayPort (постачається разом з монітором).
6	Роз'єм VGA	Для підключення до комп'ютера кабелю VGA (постачається разом з монітором, лише для Японії).
7	Висхідний порт USB 3.0.	Для підключення USB-кабелю (постачається разом з монітором) із цього порту до комп'ютера, щоб ввімкнути USB-порти на моніторі.



8	Низхідний порт SuperSpeed USB 5 Гб/с (USB3.2 покол. 1) Type-A (4)	Для підключення USB-пристроїв. *  <b>ПРИМІТКА.</b> Щоб використовувати цей порт, потрібно підключити висхідний USB-кабель (який постачається разом із монітором) до монітора і до комп'ютера.
---	---	---

\*Щоб уникнути перешкодженню сигналу, НЕ рекомендується підключати інші USB-пристрої до сусідніх портів, коли бездротовий USB-пристрій підключено до низхідного порту USB.



## Технічні характеристики монітора

<b>Модель</b>	<b>P2222H/P2222H WOST</b>
Тип екрана	ПК-дисплей з активною матрицею на TFT
Тип панелі	Технологія планарної комутації
Співвідношення сторін	16:9
Видиме зображення	
Діагональ	546,10 мм (21,5 дюйма)
По горизонталі, активна площа	476,06 мм (18,74 дюйма)
По вертикалі, активна площа	267,79 мм (10,54 дюйма)
Площа	127484,11 мм <sup>2</sup> (197,60 дюйма <sup>2</sup> )
Первинна роздільна здатність і частота оновлення	1920 x 1080 при 60 Гц
Крок пікселів	0,2480 мм x 0,2480 мм
Пікселі на дюйм (PPI)	102
Кут огляду	
По горизонталі	178° (типовий)
По вертикалі	178° (типовий)
Вихідна яскравість	250 кд/м <sup>2</sup> (типово)
Коефіцієнт контрастності	1000 до 1 (типовий)
Покриття екрана дисплея	Антивідблиск твердого покриття переднього поляризатора (3H)
Підсвічування	Система світлодіодного підсвічування країв
Час відгуку	5 мс (режим Fast [Швидкий]) 8 мс (режим Normal [Нормальний])
Глибина кольору	16,7 млн кольорів (6 біт + FRC)
Кольорова палітра	sRGB 99%





Підключення	1 x HDMI 1.4 (HDCP 1.4) 1 x DisplayPort 1.2 (HDCP 1.4) 1 VGA 1 висхідний USB 3.0 4 x SuperSpeed USB 5 Гб/с (USB3.2 покол. 1)
Ширина рамки (від краю монітора до активної області)	
Згори	5,60 мм
Зліва/справа	5,60 мм
Знизу	16,60 мм
Регулювання	
Підставка з регулюванням висоти	150 мм
Нахил	від -5° до 21°
Поворот	від -45° до 45°
Обертання	від -90° до 90°
Впорядкування кабелів	Так
Сумісність диспетчера дисплеїв Dell	Функція Easy Arrange і інші ключові функції
Безпека	Слот блокувального замка (трос із замком купується додатково)



<b>Модель</b>	<b>P2422H/P2422H WOST</b>
Тип екрана	ПК-дисплей з активною матрицею на TFT
Тип панелі	Технологія планарної комутації
Співвідношення сторін	16:9
Видиме зображення	
Діагональ	604,70 мм (23,8 дюйма)
По горизонталі, активна площа	527,04 мм (20,75 дюйма)
По вертикалі, активна площа	296,46 мм (11,67 дюйма)
Площа	156246,27 мм <sup>2</sup> (242,15 дюйма <sup>2</sup> )
Первинна роздільна здатність і частота оновлення	1920 x 1080 при 60 Гц
Крок пікселів	0,2745 мм x 0,2745 мм
Пікселі на дюйм (PPI)	93
Кут огляду	
По горизонталі	178° (типовий)
По вертикалі	178° (типовий)
Вихідна яскравість	250 кд/м <sup>2</sup> (типово)
Коефіцієнт контрастності	1000 до 1 (типовий)
Покриття екрана дисплея	Антивідблиск твердого покриття переднього поляризатора (3H)
Підсвічування	Система світлодіодного підсвічування країв
Час відгуку	5 мс (режим Fast [Швидкий]) 8 мс (режим Normal [Нормальний])
Глибина кольору	16,7 млн кольорів (6 біт + FRC)
Кольорова палітра	sRGB 99%



Підключення	1 x HDMI 1.4 (HDCP 1.4) 1 x DisplayPort 1.2 (HDCP 1.4) 1 VGA 1 висхідний USB 3.0 4 x SuperSpeed USB 5 Гб/с (USB3.2 покол. 1)
Ширина рамки (від краю монітора до активної області)	
Згори	5,38 мм
Зліва/справа	5,38 мм
Знизу	16,66 мм
Регулювання	
Підставка з регулюванням висоти	150 мм
Нахил	від -5° до 21°
Поворот	від -45° до 45°
Обертання	від -90° до 90°
Впорядкування кабелів	Так
Сумісність диспетчера дисплеїв Dell	Функція Easy Arrange і інші ключові функції
Безпека	Слот блокувального замка (трос із замком купується додатково)



<b>Модель</b>	<b>P2722H</b>
Тип екрана	РК-дисплей з активною матрицею на TFT
Тип панелі	Технологія планарної комутації
Співвідношення сторін	16:9
Видиме зображення	
Діагональ	686,00 мм (27 дюймів)
По горизонталі, активна площа	597,89 мм (23,54 дюйма)
По вертикалі, активна площа	336,31 мм (13,24 дюйма)
Площа	201076,39 мм <sup>2</sup> (311,67 дюйма <sup>2</sup> )
Первинна роздільна здатність і частота оновлення	1920 x 1080 при 60 Гц
Крок пікселів	0,3114 мм x 0,3114 мм
Пікселі на дюйм (PPI)	82
Кут огляду	
По горизонталі	178° (типовий)
По вертикалі	178° (типовий)
Вихідна яскравість	300 кд/м <sup>2</sup> (типово)
Коефіцієнт контрастності	1000 до 1 (типовий)
Покриття екрана дисплея	Антивідблиск твердого покриття переднього поляризатора (3H)
Підсвічування	Система світлодіодного підсвічування країв
Час відгуку	5 мс (режим Fast [Швидкий]) 8 мс (режим Normal [Нормальний])
Глибина кольору	16,7 млн кольорів (6 біт + FRC)
Кольорова палітра	sRGB 99%



Підключення	1 x HDMI 1.4 (HDCP 1.4) 1 x DisplayPort 1.2 (HDCP 1.4) 1 VGA 1 висхідний USB 3.0 4 x SuperSpeed USB 5 Гб/с (USB3.2 покол. 1)
Ширина рамки (від краю монітора до активної області)	
Згори	5,99 мм
Зліва/справа	6,01 мм
Знизу	17,29 мм
Регулювання	
Підставка з регулюванням висоти	150 мм
Нахил	від -5° до 21°
Поворот	від -45° до 45°
Обертання	від -90° до 90°
Впорядкування кабелів	Так
Сумісність диспетчера дисплеїв Dell	Функція Easy Arrange і інші ключові функції
Безпека	Слот блокувального замка (трос із замком купується додатково)



## Технічні характеристики роздільної здатності

Модель	P2222H/P2222H WOST/P2422H/P2422H WOST/ P2722H
Діапазон сканування по горизонталі	30 кГц – 83 кГц (автоматично)
Діапазон сканування по вертикалі	56 Гц – 76 Гц (автоматично)
Максимальна попередньо встановлена роздільна здатність	1920 x 1080 при 60 Гц

## Підтримувані відеорежими

Модель	P2222H/P2222H WOST/P2422H/P2422H WOST/P2722H
Можливості відображення відео (VGA / HDMI / DisplayPort)	480p, 576p, 720p, 1080i, 1080p



## Попередньо встановлені режими відображення

Режим відображення	Частота горизонтальної розгортки (кГц)	Частота вертикальної розгортки (Гц)	Частота пікселізації (МГц)	Синхронізація полярності (горизонтальна / вертикальна)
720 x 400	31,50	70,10	28,30	-/+
640 x 480	31,50	59,90	25,20	-/-
640 x 480	37,50	75,00	31,50	-/-
800 x 600	37,90	60,30	40,00	+/+
800 x 600	46,90	75,00	49,50	+/+
1024 x 768	48,40	60,00	65,00	-/-
1024 x 768	60,00	75,00	78,80	+/+
1152 x 864	67,50	75,00	108,00	+/+
1280 x 720	45,00	59,94	74,25	-/+
1280 x 720	56,46	74,78	95,75	-/+
1280 x 1024	64,00	60,00	108,00	+/+
1280 x 1024	80,00	75,00	135,00	+/+
1600 x 900-R	60,00	60,00	108,00	+/+
1920 x 1080	67,50	60,00	148,50	+/+



## Електричні характеристики

Модель	<b>P2222H/P2222H WOST/P2422H/P2422H WOST/P2722H</b>
Вхідний відеосигнал	<ul style="list-style-type: none"> <li>•Аналоговий RGB, 0,7 Вольт +/- 5 %, позитивна полярність при вхідному імпедансі 75 Ом</li> <li>•HDMI 1.4, 600 мВ для кожної диференційної лінії, вхідний імпеданс 100 Ом на диференційну пару</li> <li>•DisplayPort 1.2, 600 мВ для кожної диференційної лінії, вхідний імпеданс 100 Ом на диференційну пару</li> </ul>
Вхідна напруга / частота / змінний струм	100 В змінного струму – 240 В змінного струму / 50 Гц або 60 Гц ± 3 Гц / 1,5 А (типово)
Пусковий струм	120 В: 30 А (макс.) при 0 °С (холодний старт) 240 В: 60 А (макс.) при 0 °С (холодний старт)
Споживання енергії <b>P2222H/P2222H WOST</b>	0,2 Вт (Off Mode [Режим вимкнення]) <sup>1</sup> 0,3 Вт (Standby Mode (Режим очікування)) <sup>1</sup> 11,8 Вт (On Mode [Режим увімкнення]) <sup>1</sup> 46 Вт (Max. [Режим максимум]) <sup>2</sup> 11,34 Вт (Pon) <sup>3</sup> 36,14 кВт/год (ТЕС) <sup>3</sup>
Споживання енергії <b>P2422H/P2422H WOST</b>	0,2 Вт (Off Mode [Режим вимкнення]) <sup>1</sup> 0,3 Вт (Standby Mode (Режим очікування)) <sup>1</sup> 12 Вт (On Mode [Режим увімкнення]) <sup>1</sup> 48 Вт (Max. [Режим максимум]) <sup>2</sup> 11,55 Вт (Pon) <sup>3</sup> 36,49 кВт/год (ТЕС) <sup>3</sup>





Споживання енергії <b>P2722H</b>	0,2 Вт (Off Mode [Режим вимкнення]) <sup>1</sup>
	0,2 Вт (Standby Mode (Режим очікування)) <sup>1</sup>
	15 Вт (On Mode (Режим увімкнення)) <sup>1</sup>
	55 Вт (Max. [Режим максимум]) <sup>2</sup>
	13,59 Вт (Pon) <sup>3</sup>
	42,75 кВт/год (ТЕС) <sup>3</sup>

<sup>1</sup> Як визначено в постановах комісії ЄС 2019/2021 та ЄС 2019/2013.

<sup>2</sup> Налаштування максимальної яскравості та контрасту з максимальним навантаженням за потужністю на всіх портах USB.

<sup>3</sup> Pon: Споживання енергії в режимі On Mode (Режим увімкнення), виміряне за випробувальним методом Energy Star.

ТЕС: Сумарне енергоспоживання у кВт год, виміряне за випробувальним методом Energy Star

Цей документ носить лише інформаційний характер і відображає результати лабораторних досліджень. Ваш продукт може працювати по-різному, залежно від програмного забезпечення, компонентів і периферійних пристроїв, які ви замовили. У вас немає жодних зобов'язань оновлювати цю інформацію.

Відповідно, замовник не повинен покладатися на цю інформацію під час прийняття рішень щодо електричних допусків чи подібних. Не існує та не передбачається жодних гарантій щодо точності чи повноти.





ENERGY STAR – це програма Управління з охорони навколишнього середовища й Міністерства енергетики США, яка просуває енергоефективність.

Цей виріб відповідає вимогам ENERGY STAR із заводськими налаштуваннями за замовчуванням. Саме за таких налаштувань можна досягти енергозбереження.

Змінення заводських налаштувань за замовчуванням або ввімкнення інших функцій збільшить енергоспоживання та може перевищити обмеження ENERGY STAR.

Докладніше про програму ENERGY STAR читайте на сайті [energystar.gov](http://energystar.gov).



## Фізичні характеристики

Модель	P2222H	P2222H WOST
Тип сигнального кабелю	<ul style="list-style-type: none"> <li>• Цифровий: DisplayPort, 20 контактів</li> <li>• Цифровий: HDMI, 19 контактів (кабель входить до комплекту лише в Бразилії)</li> <li>• Аналоговий: D-Sub, 15 контактів (кабель входить до комплекту лише в Японії)</li> <li>• Універсальна послідовна шина USB, 9 контактів</li> </ul>	
<b>Розміри (з підставкою)</b>		
Висота (розкладена)	481,99 мм (18,98 дюйма)	
Висота (складена)	364,00 мм (14,33 дюйма)	
Ширина	487,26 мм (19,18 дюйма)	
Глибина	179,57 мм (7,07 дюйма)	
<b>Розміри (з підставкою)</b>		
Висота	289,99 мм (11,42 дюйма)	
Ширина	487,26 мм (19,18 дюйма)	
Глибина	52,15 мм (2,05 дюйма)	
<b>Розміри підставки</b>		
Висота (розкладена)	410,80 мм (16,17 дюйма)	
Висота (складена)	364,00 мм (14,33 дюйма)	
Ширина	245,00 мм (9,65 дюйма)	
Глибина	179,57 мм (7,07 дюйма)	
Основа	245,00 x 173,00 мм (9,65 дюйм. x 6,81 дюйм.)	



<b>Вага</b>		
Вага з упаковкою	6,37 кг (14,04 фунта)	4,62 кг (10,16 фунта)
Вага з зібраною підставкою та кабелями	4,83 кг (10,65 фунта)	-
Маса з кабелями, але без конструкції підставки	-	3,08 кг (6,79 фунта)
Вага без підставки (без кабелів)	2,82 кг (6,22 фунта)	2,82 кг (6,22 фунта)
Вага зібраної підставки	1,75 кг (3,86 фунта)	-
Блиск передньої рамки	Блиск задньої рамки 2–4 одиниць блиску	



Модель	P2422H	P2422H WOST
Тип сигнального кабелю	<ul style="list-style-type: none"> <li>• Цифровий: DisplayPort, 20 контактів</li> <li>• Цифровий: HDMI, 19 контактів (кабель входить до комплекту лише в Бразилії)</li> <li>• Аналоговий: D-Sub, 15 контактів (кабель входить до комплекту лише в Японії)</li> <li>• Універсальна послідовна шина USB, 9 контактів</li> </ul>	
<b>Розміри (з підставкою)</b>		
Висота (розкладена)	496,11 мм (19,53 дюйма)	
Висота (складена)	364,00 мм (14,33 дюйма)	
Ширина	537,80 мм (21,17 дюйма)	
Глибина	179,57 мм (7,07 дюйма)	
<b>Розміри (з підставкою)</b>		
Висота	318,50 мм (12,54 дюйма)	
Ширина	537,80 мм (21,17 дюйма)	
Глибина	52,15 мм (2,05 дюйма)	
<b>Розміри підставки</b>		
Висота (розкладена)	410,80 мм (16,17 дюйма)	
Висота (складена)	364,00 мм (14,33 дюйма)	
Ширина	245,00 мм (9,65 дюйма)	
Глибина	179,57 мм (7,07 дюйма)	
Основа	245,00 x 173,00 мм (9,65 дюйм. x 6,81 дюйм.)	



<b>Вага</b>		
Вага з упаковкою	7,95 кг (17,53 фунта)	6,19 кг (13,65 фунта)
Вага з зібраною підставкою та кабелями	5,57 кг (12,28 фунта)	-
Маса з кабелями, але без конструкції підставки	-	3,81 кг (8,40 фунта)
Вага без підставки (без кабелів)	3,39 кг (7,47 фунта)	3,39 кг (7,47 фунта)
Вага зібраної підставки	1,76 кг (3,88 фунта)	-
Блиск передньої рамки	Блиск задньої рамки 2–4 одиниць блиску	



<b>Модель</b>	<b>P2722H</b>
Тип сигнального кабелю	<ul style="list-style-type: none"> <li>• Цифровий: DisplayPort, 20 контактів</li> <li>• Цифровий: HDMI, 19 контактів (кабель входить до комплекту лише в Бразилії)</li> <li>• Аналоговий: D-Sub, 15 контактів (кабель входить до комплекту лише в Японії)</li> <li>• Універсальна послідовна шина USB, 9 контактів</li> </ul>
<b>Розміри (з підставкою)</b>	
Висота (розкладена)	534,15 мм (21,03 дюйма)
Висота (складена)	384,15 мм (15,12 дюйма)
Ширина	609,90 мм (24,01 дюйма)
Глибина	190,10 мм (7,48 дюйма)
<b>Розміри (з підставкою)</b>	
Висота	359,60 мм (14,16 дюйма)
Ширина	609,90 мм (24,01 дюйма)
Глибина	52,15 мм (2,05 дюйма)
<b>Розміри підставки</b>	
Висота (розкладена)	428,30 мм (16,68 дюйма)
Висота (складена)	381,50 мм (15,02 дюйма)
Ширина	268,00 мм (10,55 дюйма)
Глибина	190,10 мм (7,48 дюйма)
Основа	268,00 x 185,00 мм (10,55 дюйм. x 7,28 дюйм.)
<b>Вага</b>	
Вага з упаковкою	9,31 кг (20,52 фунта)
Вага з зібраною підставкою та кабелями	6,77 кг (14,93 фунта)
Вага без підставки (без кабелів)	4,38 кг (9,66 фунта)
Вага зібраної підставки	1,89 кг (4,17 фунта)
Блиск передньої рамки	Блиск задньої рамки 2–4 одиниць блиску



## Характеристики щодо навколишнього середовища

<b>Модель</b>	<b>P2222H/P2222H WOST/P2422H/P2422H WOST/P2722H</b>
<b>Стандарти відповідності</b>	
<ul style="list-style-type: none"> <li>• Монітор сертифікований ENERGY STAR.</li> <li>• EPEAT Gold зареєстровано в США. Реєстрація EPEAT залежить від країни. Див. <a href="http://www.epeat.net">www.epeat.net</a> щодо стану реєстрації за країною.</li> <li>• Відповідає вимогам RoHS.</li> <li>• TCO Certified &amp; TCO Certified Edge.</li> <li>• Монітор не містить бромованих вогнетривких домішок/ПВХ (крім зовнішніх кабелів).</li> <li>• Відповідає вимогам NFPA 99 по струму витоку.</li> <li>• Скло без вмісту миш'яку й без вмісту ртуті лише для панелі.</li> </ul>	
<b>Температура</b>	
Робоча	0°C – 40°C (32°F – 104°F)
Неробоча	<ul style="list-style-type: none"> <li>• Зберігання: -20°C – 60°C (-4°F – 140°F)</li> <li>• Перевезення: -20°C – 60°C (-4°F – 140°F)</li> </ul>
<b>Вологість</b>	
Робоча	10% – 80% (без конденсації)
Неробоча	<ul style="list-style-type: none"> <li>• Зберігання 5% – 90 % (без конденсації)</li> <li>• Транспортування 5% – 90 % (без конденсації)</li> </ul>
<b>Висота над рівнем моря</b>	
Робоча (максимальна)	5 000 м (16 400 футів)
Неробоча (максимальна)	12 192 м (40 000 футів)
<b>Тепловіддача P2222H/ P2222H WOST</b>	<ul style="list-style-type: none"> <li>• 157,32 BTU/год. (максимум)</li> <li>• 40,36 BTU/год. (типово)</li> </ul>
<b>Тепловіддача P2422H/ P2422H WOST</b>	<ul style="list-style-type: none"> <li>• 164,16 BTU/год. (максимум)</li> <li>• 41,04 BTU/год. (типово)</li> </ul>
<b>Тепловіддача P2722H</b>	<ul style="list-style-type: none"> <li>• 188,10 BTU/год. (максимум)</li> <li>• 51,30 BTU/год. (типово)</li> </ul>





## Призначення контактів

### Роз'єм VGA

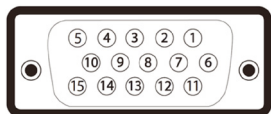

Номер контакту	15-контактний бік підключеного сигнального кабелю
1	Відео – червоний
2	Відео – зелений
3	Відео – синій
4	GND
5	Самоперевірка
6	GND-R
7	GND-G
8	GND-B
9	Комп'ютер 5 В / 3,3 В
10	GND-sync
11	GND
12	DDC data
13	H-sync
14	V-sync
15	Частота DDC



## Роз'єм DisplayPort

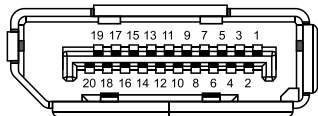

Номер контакту	20-контактний бік підключеного сигнального кабелю
1	ML3 (n)
2	GND
3	ML3 (p)
4	ML2 (n)
5	GND
6	ML2 (p)
7	ML1 (n)
8	GND
9	ML1 (p)
10	ML0 (n)
11	GND
12	ML0 (p)
13	GND
14	GND
15	AUX (p)
16	GND
17	AUX (n)
18	Виявлення «гарячого» підключення
19	Re-PWR
20	+3,3 В DP_PWR



## Роз'єм HDMI

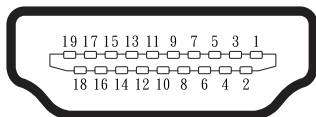

Номер контакту	19-контактний бік підключеного сигнального кабелю
1	ДАНІ TMDS 2+
2	ЕКРАН ДАНИХ TMDS 2
3	ДАНІ TMDS 2-
4	ДАНІ TMDS 1+
5	ЕКРАН ДАНИХ TMDS 1
6	ДАНІ TMDS 1-
7	ДАНІ TMDS 0+
8	ЕКРАН ДАНИХ TMDS 0
9	ДАНІ TMDS 0-
10	ТАКТОВИЙ СИГНАЛ TMDS +
11	ЕКРАН ТАКТОВОГО СИГНАЛУ TMDS
12	ТАКТОВИЙ СИГНАЛ TMDS -
13	СЕС
14	Зарезервовано (N.C. на пристрої)
15	ТАКТОВИЙ СИГНАЛ DDC (SCL)
16	ДАНІ DDC (SDA)
17	DDC/СЕС Ground
18	+5 В ЖИВЛЕННЯ
19	ВИЯВЛЕННЯ «ГАРЯЧОГО» ПІДКЛЮЧЕННЯ



## Інтерфейс універсальної послідовної шини (USB)

У цьому розділі міститься інформація про порти USB, доступні на моніторі.

### SuperSpeed USB 5 Гб/с (USB3.2 покол. 1)

Швидкість передачі	Швидкість передачі даних	Максимальна підтримувана потужність (для кожного порту)
SuperSpeed	5 Гбіт/с	4,5 Вт
Висока швидкість	480 Мбіт/с	4,5 Вт
Повна швидкість	12 Мбіт/с	4,5 Вт

### Низхідний роз'єм USB 3.0.

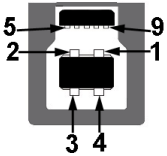

Номер контакту	9-контактний бік роз'єму
1	VCC
2	D-
3	D+
4	GND
5	SSTX-
6	SSTX+
7	GND
8	SSRX-
9	SSRX+



## Низхідний роз'єм USB 3.2



Номер контакту	9-контактний бік роз'єму
1	VCC
2	D-
3	D+
4	GND
5	SSRX-
6	SSRX+
7	GND
8	SSTX-
9	SSTX+

 **ПРИМІТКА.** Для функції SuperSpeed USB 5 Гб/с (USB 3.2 покол. 1) потрібний сумісний комп'ютер.

 **ПРИМІТКА.** Порти USB монітора працюють, лише коли монітор увімкнений або в режимі енергозбереження. Якщо вимкнути монітор, а потім увімкнути його, підключеному периферійному пристрою може знадобитися кілька секунд, щоб відновити нормальну роботу.

## Можливість використання Plug and play

Монітор можна встановити в будь-яку систему, сумісну з Plug and Play. Монітор автоматично подає комп'ютерній системі розширені ідентифікаційні дані відображення (EDID), використовуючи протоколи Display Data Channel (DDC), щоб система могла налаштуватися та оптимізувати параметри монітора. Більшість моніторів устанавлюються автоматично, за бажанням можна вибрати різні налаштування. Докладніші відомості про змінення налаштувань монітора див. [Робота з монітором](#).



## Якість РК-монітора та політика щодо пікселів

У процесі виготовлення РК-монітора трапляються випадки, коли один або кілька пікселів фіксуються в незмінному стані. Їх складно побачити, і це не впливає на якість або зручність використання дисплея. Докладніші відомості про політику Dell щодо якості моніторів і пікселів див. на веб-сайті підтримки Dell [www.dell.com/pixelguidelines](http://www.dell.com/pixelguidelines).

## Рекомендації з обслуговування

### Чищення монітора

 **УВАГА!** Перед очищенням монітора від'єднайте кабель живлення від електричної розетки.

 **ОБЕРЕЖНО.** Прочитайте й дотримуйтеся [Інструкції з техніки безпеки](#), перш ніж очищувати монітор.

Щоб отримати найкращі результати, дотримуйтеся інструкцій із наведеного нижче списку під час розпакування, очищення чи роботи з монітором:

- Щоб очистити екран, злегка змочіть водою м'яку чисту тканину. Якщо можливо, використовуйте спеціальну тканину для очищення екрана чи розчин, призначений для антистатичного покриття. Не використовуйте бензол, розчинники, аміак, абразивні миючі засоби та стиснене повітря.
- Для очищення монітора використовуйте злегка змочену тканину. Не використовуйте миючі засоби, оскільки деякі з них залишають на моніторі молочну плівку.
- Якщо під час розпакування монітора ви помітили білий порошок, зітріть його тканиною.
- Поводьтеся з монітором обережно, оскільки монітори чорного кольору можуть подрпатися, і на ньому залишаться білі сліди потертостей.
- Щоб зберегти найкращу якість зображення на моніторі, використовуйте заставку, яка динамічно змінюється, і вимикайте монітор, коли він не використовується.



# Налаштування монітора

## Кріплення підставки

 **ПРИМІТКА:** Підставка від'єднується, коли монітор відвантажується із заводу.

 **ПРИМІТКА:** Наступні кроки застосовуються до підставки, що постачається разом з монітором. При встановленні підставки від сторонніх виробників див. документацію, що постачається разом із підставкою.

1. Дотримуйтесь інструкцій на клапанах упаковки, щоб зняти підставку з верхньої подушки, яка її закріплює.
2. Вийміть подовжувач і основу підставки з пакування.

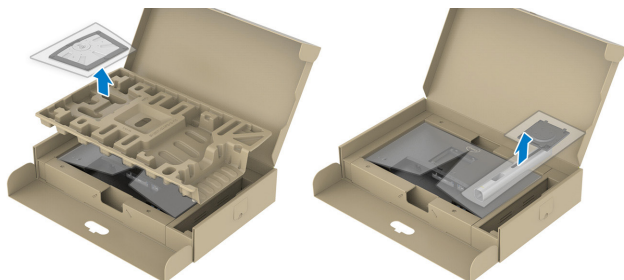

 **ПРИМІТКА:** Малюнок наведено лише для ілюстрації. Вигляд пакування може відрізнятися.

3. Повністю вставте блоки основи підставки в гніздо на підставці.
4. Підніміть ручку гвинта й поверніть його за годинниковою стрілкою.
5. Коли гвинт повністю затягнуто, складіть ручку точно в заглиблення.

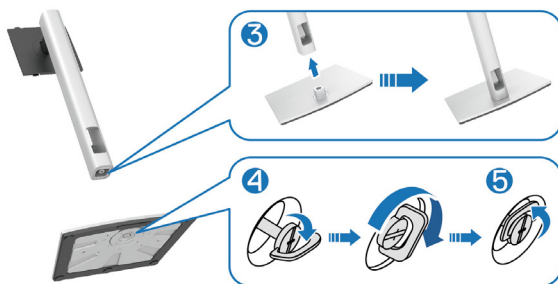

6. Підніміть кришку, як показано на малюнку, щоб відкрити область VESA для монтажу підставки.



**ПРИМІТКА:** Перш ніж приєднати зібрану підставку до монітора, **упевніться, що кришка передньої панелі відкрита, щоб для підставки вистачало місця.**

7. Прикріпіть блок підставки до дисплея.
- а. Вставте дві петлі у верхній частині підставки в паз на задній панелі дисплея.
  - б. Натисніть на підставку, щоб зафіксувати її.





8. Візьміть подовжувач підставки й обережно підніміть монітор, а потім поставте його на рівну поверхню.

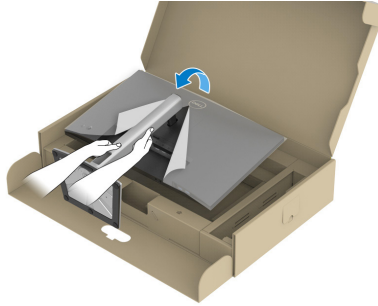

**ПРИМІТКА:** Піднімайте монітор обережно, щоб не допустити його ковзання чи падіння.

9. Зніміть кришку з монітора.

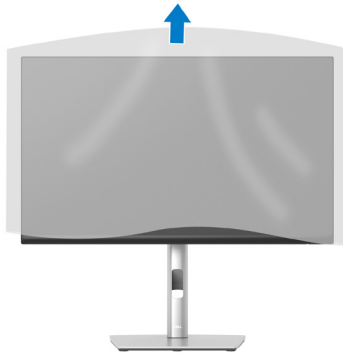

## Під'єднання монітора

**⚠ УВАГА!** Перш ніж виконувати будь-які процедури, описані в цьому розділі, прочитайте [Інструкції з техніки безпеки](#).

**✍ ПРИМІТКА:** Не під'єднуйте всі кабелі до монітора одночасно. Рекомендується прокласти кабелі через отвір для впорядкування кабелів, перш ніж під'єднувати їх до монітора.

### Під'єднання монітора до комп'ютера

1. Вимкніть комп'ютер і від'єднайте кабель живлення.
2. Під'єднайте кабель DisplayPort (постачається разом з монітором) до монітора та комп'ютера.
3. Під'єднайте кабель HDMI або VGA (купується окремо) до монітора та комп'ютера.
4. Під'єднайте висхідний кабель USB (кабель входить до комплекту постачання) до відповідного порту USB 3.0 на комп'ютері. (Докладніше див. [Вигляд знизу](#).)
5. Під'єднайте периферійні пристрої USB до порту SuperSpeed USB 5 Гб/с (USB3.2 покол. 1) на моніторі.

### Під'єднання кабелю DisplayPort і USB

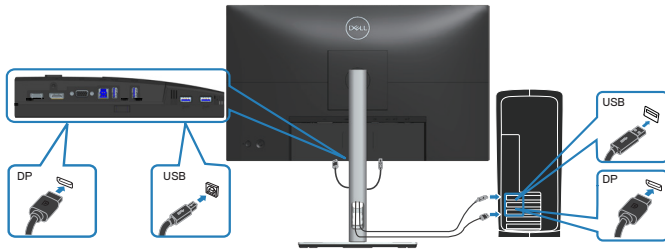

## Під'єднання кабелю HDMI (додатково)

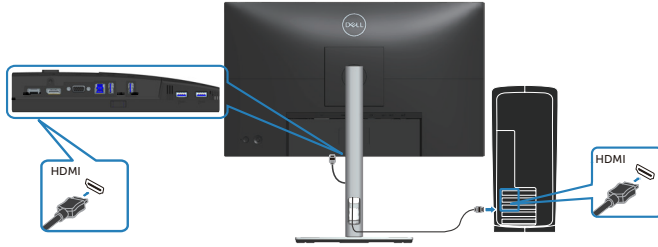

## Під'єднання кабелю VGA (додатково)

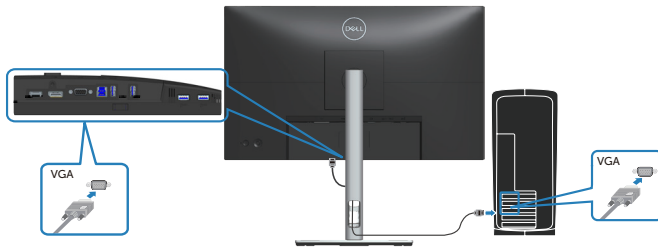

6. Підключіть кабелі живлення комп'ютера та монітора до розетки поблизу.

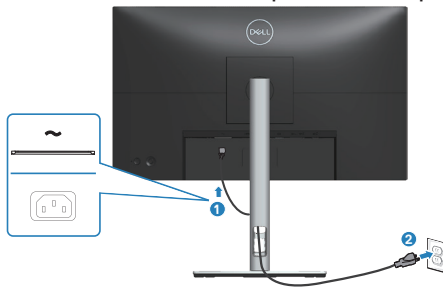

## Упорядкування кабелів

Використовуйте отвір для впорядкування кабелів, щоб упорядкувати кабелі, під'єднані до монітора.



7. Увімкніть монітор.

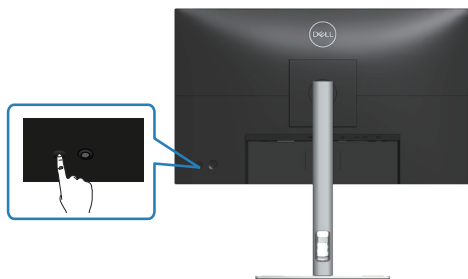

## Зняття підставки

**ПРИМІТКА.** Щоб запобігти подряпинам на екрані під час зняття підставки обов'язково покладіть монітор на м'яку чисту поверхню.

**ПРИМІТКА.** Наступні кроки застосовуються лише до підставки, що постачається разом з монітором. При встановленні підставки від сторонніх виробників див. документацію, що постачається разом із підставкою.



1. Покладіть монітор на м'яку тканину або подушку на краю столу.
2. Натисніть і утримуйте кнопку фіксатора підставки ззаду на дисплеї.
3. Підніміть зібрану підставку та зніміть її з монітора.



## Настінне кріплення (додатково)

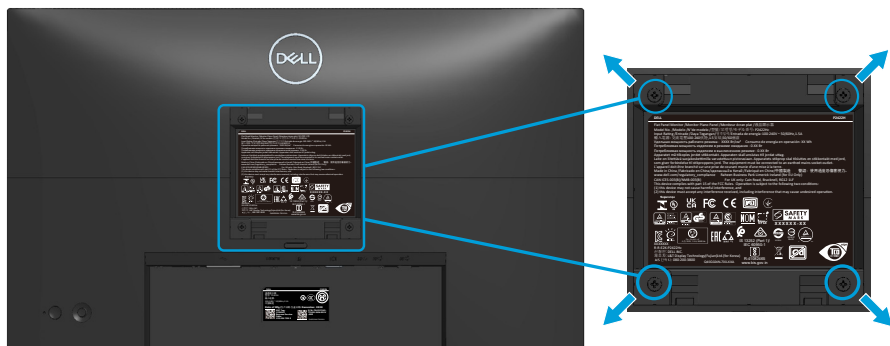

(Розмір гвинта: M4 x 10 мм).

Зверніться до інструкцій, що входять до комплекту постачання настінного кріплення, сумісного з VESA.

1. Покладіть монітор на м'яку тканину або подушку на краю столу.
2. Зніміть підставку. Див. [Зняття підставки](#).
3. Зніміть чотири гвинти, що кріплять задню кришку дисплея.
4. Прикріпіть монтажний кронштейн із набору для настінного кріплення до дисплея.
5. Щоб встановити монітор на стіні, дотримуйтесь інструкцій, які додаються до комплекту настінного кріплення.

**ПРИМІТКА.** Для використання лише з кронштейнами для настінного кріплення UL, CSA або GS із мінімальною здатністю витримувати вагу / навантаження 11,28 кг (P2222H/P2222H WOST) / 13,56 кг (P2422H/P2422H WOST) / 17,52 кг (P2722H).



# Робота з монітором

## Увімкнення живлення монітора

Щоб увімкнути монітор, натисніть кнопку живлення.

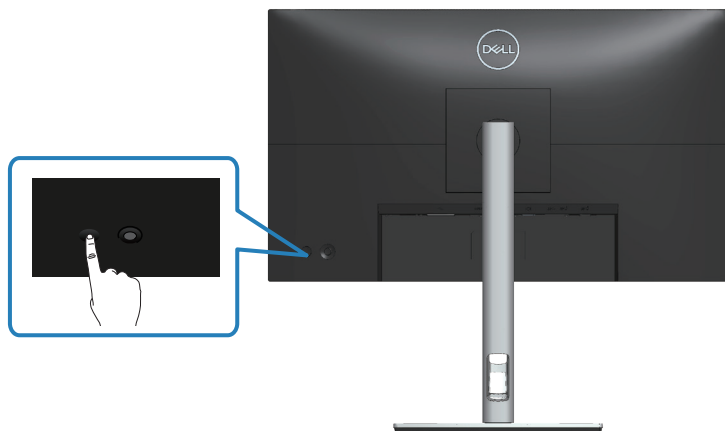

## Застосування джойстика

За допомогою джойстика на задній панелі монітора можна регулювати налаштування в екранному меню (OSD).

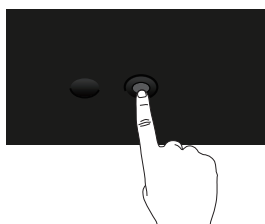

1. Натисніть джойстик, щоб активувати панель запуску меню.
2. Переміщайте джойстик вгору/вниз/вліво/вправо, щоб перемикатися між параметрами.
3. Для підтвердження вибору натисніть джойстик ще раз.



## Використання екранного меню (OSD)



### Доступ до панелі запуску меню

Коли ви перемикаєте або натискаєте джойстик, з'являється панель запуску меню, де можна перейти до функцій головного екранного меню (OSD) і комбінацій клавіш.

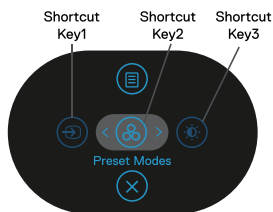
Щоб вибрати функцію, перемістіть джойстик.





У таблиці нижче описано функції панелі запуску меню.

	Джойстик	Опис
1	 Shortcut key/Input Source (Клавіша швидкого доступу / Джерело вхідного сигналу)	Дає змогу вибрати джерело вхідного сигналу зі списку відеосигналів, які можна підключити до монітора.
2	 Shortcut key/Preset Modes (Клавіша швидкого доступу / Попередньо встановлені режими)	Дає змогу вибрати колірний режим зі списку попередньо встановлених.
3	 Shortcut key/Brightness/Contrast (Швидка клавіша / Яскравість / Контрастність)	Доступ до повзунків коригування яскравості та контрастності.





---

4	 Меню (Меню)	Запуск головного екранного меню (OSD). Див. <a href="#">Доступ до меню OSD</a> .
5	 ОК	Вихід із панелі запуску меню.





---

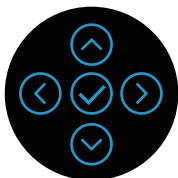

## Використання клавіш навігації

Коли основне екранне меню ввімкнено, переміщайте джойстик, щоб вибирати налаштування. Зазначені нижче клавіші навігації з'являються під екранним меню.



	Джойстик	Опис
1	 Угору	За допомогою кнопки <b>Угору</b> можна відрегулювати (збільшити діапазони) елементів екранного меню.
2	 Униз	За допомогою кнопки <b>Униз</b> можна відрегулювати (зменшити діапазони) елементів екранного меню.
3	 Вліво	Для всіх елементів першого рівня в списку стрілка <b>Вліво</b> закриває екранне меню.
4	 Вправо	Для всіх елементів інших рівнів (окрім першого) стрілка <b>Вправо</b> переходить на наступний рівень.
5	 ОК	Для підтвердження вибору натисніть джойстик.







## Доступ до меню OSD

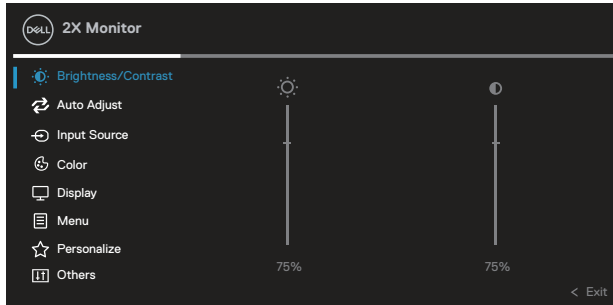





**ПРИМІТКА.** Якщо ви змінили налаштування, а потім переходите до іншого меню або виходите з екранного меню (OSD), монітор автоматично зберігає зміни. Зміни так само зберігаються після зміни налаштувань і автоматичного зникнення екранного меню.

1. Виберіть значок , щоб запустити меню OSD і відобразити головне меню.



2. Натискайте кнопки  і  для переміщення між налаштуваннями параметрів. Під час переміщення від однієї піктограми до іншої параметр виділяється.
3. Натисніть кнопку  або  один раз, щоб активувати виділену опцію.

**ПРИМІТКА.** Кнопки напрямків (і кнопка ОК) можуть відрізнятися; їх вигляд залежить від вибраного меню. Робіть вибір за допомогою доступних кнопок.

4. Натискайте кнопки  і , щоб вибрати потрібний параметр.
5. Натисніть кнопку  і натискайте кнопки  і  відповідно до вказівників у меню, щоб внести необхідні зміни.
6. Виберіть кнопку , щоб повернутися до головного меню.



Пікто-  
грама

Меню та  
підменю

Опис



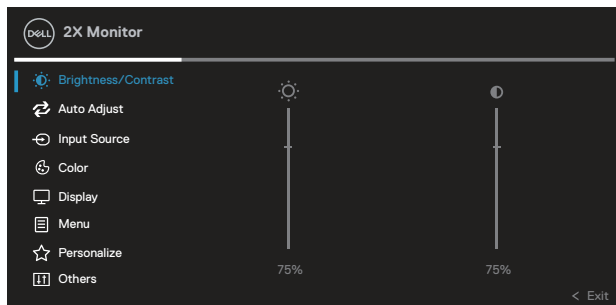

**Brightness/  
Contrast**  
(Яскравість  
/ Контраст-  
ність)

У цьому меню можна активувати регулювання **Brightness/Contrast (Яскравість / Контрастність)**.





**Brightness**  
(Яскравість)

**Brightness (Яскравість)** регулює яскравість підсвічування.

Натисніть кнопку , щоб збільшити яскравість, або кнопку , щоб зменшити яскравість (мін. 0 / макс. 100).

**Contrast (Кон-  
трастність)**

Спочатку відрегулюйте **Brightness (Яскравість)**, а потім регулюйте **Contrast (Контрастність)**, лише якщо необхідне подальше регулювання.

Натисніть кнопку , щоб збільшити контрастність, або кнопку , щоб зменшити контрастність (мін. 0 / макс. 100).

Функція **Contrast (Контрастність)** регулює ступінь різниці між темрявою та освітленістю на екрані монітора.





## Auto Adjust (Автоматичне налаштування)

У цьому меню можна активувати **Auto Adjust (Автоматичне налаштування)** (доступно лише для входу VGA).

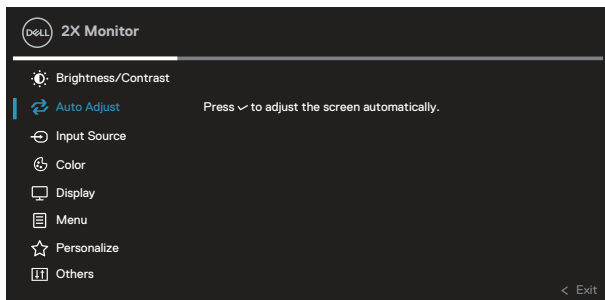

**Auto Adjust (Автоматичне налаштування)** дає монітору змогу самостійно налаштовуватися на вхідний відеосигнал. Після використання **Auto Adjust (Автоматичного налаштування)** можна додатково налаштувати монітор, використовуючи елементи керування **Pixel Clock (Частота пікселізації) (Грубо)** і **Phase (Fine) (Фаза) (Точно)** в налаштуваннях **Display (Відображення)**.

**ПРИМІТКА:** У більшості випадків **Auto Adjust (Автоматичне налаштування)** дає найкраще зображення для вашої конфігурації.

**ПРИМІТКА:** Параметр **Auto Adjust (Автоматичне налаштування)** доступний лише в разі використання аналогового роз'єму (VGA).





## Input Source (Джерело вхідного сигналу)

У меню **Input Source (Джерело вхідного сигналу)** можна вибирати різні відеосигнали, щоб підключити їх до монітора.

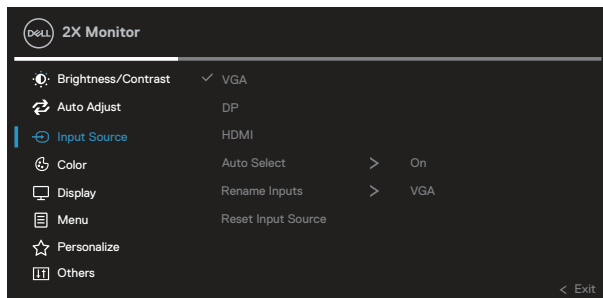

### VGA

Виберіть вхід **VGA** в разі використання роз'єму VGA. Натисніть , щоб вибрати джерелом вхідного сигналу VGA.

### DP

Виберіть вхід **DP** в разі використання роз'єму DisplayPort. Натисніть , щоб вибрати джерело вхідного сигналу DP.

### HDMI

Виберіть вхід **HDMI** в разі використання роз'єму HDMI. Натисніть , щоб вибрати джерело вхідного сигналу HDMI.

### Auto Select (Автоматичний вибір)

Виберіть **Auto Select (Автоматичний вибір)**, щоб виконати пошук джерел вхідних сигналів.

### Rename Inputs (Змінення назви вхідних сигналів)

### Reset Input Source (Скинути джерело вхідного сигналу)

Виберіть цей параметр, щоб відновити джерело вхідного сигналу за замовчуванням.





**Color (Колір)** Використовуйте **Color (Колір)**, щоб регулювати режим налаштувань кольору.

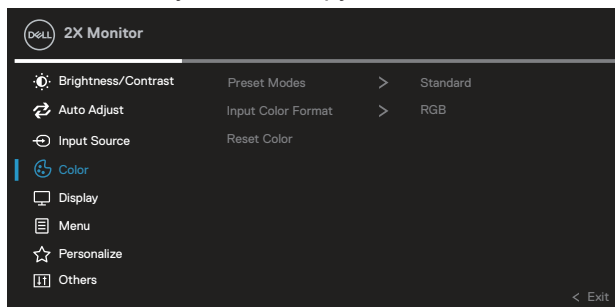



### **Preset Modes (Попередньо встановлені режими)**

Дозволяє вибирати зі списку попередньо встановлених режимів.

- **Standard (Стандартний):** Завантажує налаштування кольорів монітора за замовчуванням. Це попередньо встановлений режим за замовчуванням.
- **Movie (Фільм):** Завантажує налаштування кольорів, які ідеально підходять для перегляду фільмів.
- **Game (Ігри):** Завантажує налаштування кольорів, які ідеально підходять для більшості ігор.
- **Warm (Теплі):** Підвищує температуру кольору. Екран стає теплішим із червоним / жовтим відтінком.
- **Cool (Холодні):** Знижує температуру кольору. Екран стає холоднішим із блакитним відтінком.
- **Custom Color (Індивідуальні кольори):** Дає змогу налаштовувати кольори вручну.



Натискайте кнопки  і , щоб налаштувати три значення кольорів (R, G, B) і створити власний попередньо встановлений колірний режим.

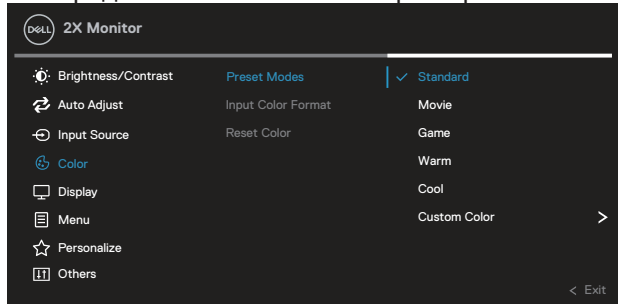

### Input Color Format (Формат вхідного кольору)

Дозволяє встановити режим відеовходу на:

- **RGB**: Виберіть цей параметр, якщо монітор під'єднано до комп'ютера або DVD-програвача за допомогою кабелю HDMI.
- **YCbCr (digital) / YPbPr (analog)**: Виберіть цю опцію, якщо ваш DVD-плеєр підтримує лише вихід YCbCr (digital) / YPbPr (analog).

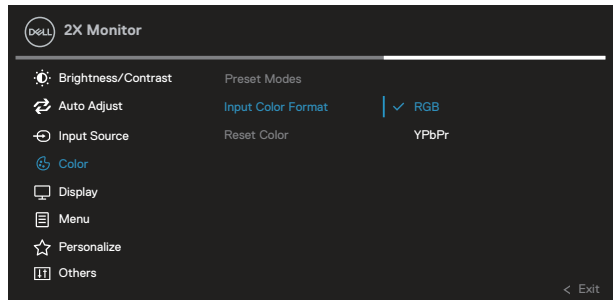



---

**Hue (Тон)**

Ця функція зсуває колір відеозображення в бік зеленого або пурпурного. Застосовується для регулювання бажаного тілесного кольору. За допомогою кнопок ⤴ і ⤵ регулюйте тон від 0 до 100.

Щоб посилити зелений відтінок відеозображення, натисніть ⤴.

Щоб посилити пурпурний відтінок відеозображення, натисніть ⤵.

 **ПРИМІТКА: Регулювання Hue (Тон) доступне, лише якщо вибрано попередньо встановлений режим Movie (Фільми) або Game (Ігри).**

---

**Saturation  
(Насиченість)**

Ця функція регулює насиченість кольору відеозображення. Щоб регулювати насиченість від 0 до 100, користуйтеся кнопками ⤴ і ⤵.

Щоб посилити монохромність відеозображення, натисніть ⤴.

Щоб посилити барвистість відеозображення, натисніть ⤵.

 **ПРИМІТКА: Регулювання Hue (Тон) доступне, лише якщо вибрано попередньо встановлений режим Movie (Фільми) або Game (Ігри).**

---

**Reset Color  
(Скинути колір)**

Дає змогу скинути кольори монітора до заводських налаштувань за замовчуванням.

---





## Display (Відображення)

Використовуйте параметр **display** (Відображення), щоб налаштувати зображення.

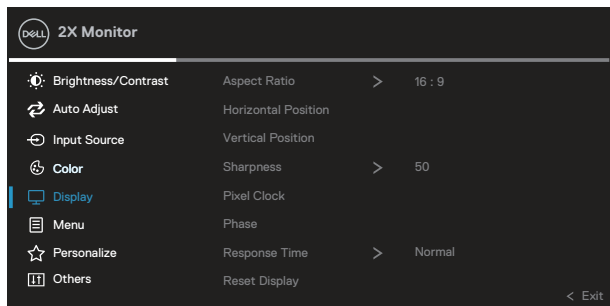

### Aspect Ratio (Співвідношення сторін)

Налаштування формату зображення: 16:9, 4:3 або 5:4є

### Horizontal Position (Положення по горизонталі)

Натискайте кнопки ⤴ або ⤵, щоб переміщати зображення ліворуч або праворуч.

Мінімум – «0» (⤵).

Максимум – «100» (⤴).

### Vertical Position (Положення по вертикалі)

Натискайте кнопки ⤴ або ⤵, щоб переміщати зображення вгору або вниз.

Мінімум – «0» (⤵).

Максимум – «100» (⤴).

**ПРИМІТКА:** Регулювання **Horizontal Position (Положення по горизонталі)** та **Vertical Position (Положення по вертикалі)** можливе лише для входу VGA.

### Sharpness (Чіткість)

Ця функція може зробити зображення чіткішим або м'якшим. Натискайте кнопки ⤴ або ⤵, щоб налаштувати чіткість від 0 до 100.



---

**Pixel Clock (Частота пікселізації)** Налаштування **Phase (Фаза)** і **Pixel Clock (Частота пікселізації)** дозволяють налаштувати монітор згідно з вашими вподобаннями.

Натискайте кнопки ⤴ або ⤵, щоб відрегулювати найкращу якість зображення.

---

**Phase (Фаза)** Якщо за допомогою налаштування **Phase (Фаза)** не вдається отримати задовільних результатів, скористайтеся налаштуванням **Pixel Clock (Частота пікселізації)** (грубо), а потім знову поверніться до параметра **Phase (Фаза)** (точно).

**ПРИМІТКА:** Регулювання частоти пікселізації й фази можливе лише для входу VGA.

---

**Response Time (Час відгуку)** Дає змогу налаштувати **Response Time (Час відгуку)** як **Normal (Нормальний)** або **Fast (Швидкий)**.

---

**Reset Display (Скинути дисплей)** Скидання всіх параметрів дисплею до заводських налаштувань за замовчуванням.

---





**Меню (Меню)** Виберіть цю опцію, щоб відрегулювати такі налаштування екранного меню, як мова, тривалість часу, протягом якого меню залишається на екрані, тощо.

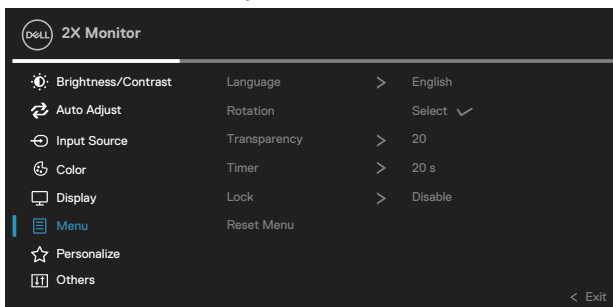

**Language (Мова)**

Варіанти Language (Мова) встановлюють для екранного меню одну з восьми мов (англійську, іспанську, французьку, німецьку, португальську, бразильську, російську, спрощену китайську чи японську).

**Rotation (Обертання)**

Обертає екранне меню на 90 градусів проти годинникової стрілки. Ви можете налаштувати меню відповідно до обертання дисплея.

**Transparency (Прозорість)**

Виберіть цей параметр, щоб змінити прозорість меню від 0 до 100, натискаючи кнопки ⤴ і ⤵.

**Timer (Таймер)**

OSD hold time (Час утримання екранного меню): задає період часу, протягом якого екранне меню залишатиметься активним після останнього натискання кнопки.

Натискайте кнопки ⤴ або ⤵, щоб налаштувати повзунок із кроком в 1 секунду, на значення від 5 до 60 секунд.



---

**Lock  
(Блокування)**

Контролює доступ користувача до регулювання. Доступні такі налаштування: Menu Buttons (Кнопки меню), Power Button (Кнопка живлення), Menu + Power Buttons (Кнопки меню + живлення), Disable (Відключити).

---

**Reset Menu  
(Скинути меню)**

Скидання всіх параметрів екранного меню до попередньо встановлених заводських налаштувань.

---



**Personalize  
(Персоналізація)**

Виберіть цей параметр, щоб налаштувати параметри персоналізації.

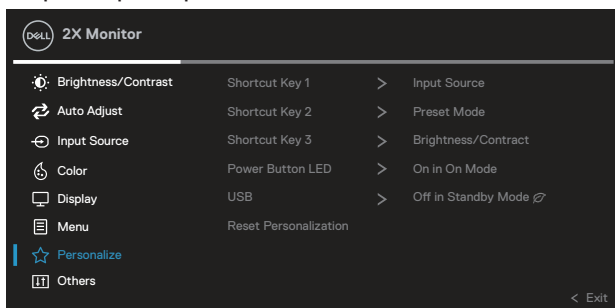

**Shortcut Key 1 (Швидка клавша 1)**  
**Shortcut Key 2 (Швидка клавша 2)**  
**Shortcut Key 3 (Швидка клавша 3)**

Дають змогу вибрати одну функцію з поміж **Preset Modes (Попередньо встановлені режими)**, **Brightness/Contrast (Яскравість / Контрастність)**, **Auto Adjust (Автоматичне налаштування)**, **Input Source (Джерело вхідного сигналу)**, **Aspect Ratio (Співвідношення сторін)**, **Rotation (Обертання)** або **Display Info (Відображення інформації)** і встановити її як швидку клавішу.

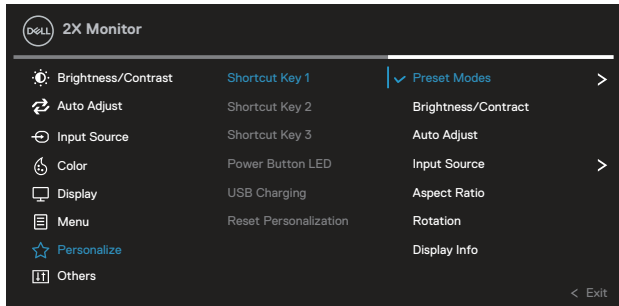

**Power Button LED (Світлодіодний індикатор живлення)**

Дає змогу налаштувати стан світлодіодного індикатора живлення як On (Увімк.) або Off (Вимк.) для економії енергії.

**USB**

Дозволяє увімкнути чи вимкнути функцію USB у режимі очікування монітора

**Reset Personalization (Скидання персоналізації)**

Скидання всіх налаштувань у меню **Personalize (Персоналізація)** до значень за замовчуванням.





## Others (Інші)

Цю опцію вибирають для регулювання налаштувань OSD, наприклад, DDC/CI, LCD conditioning тощо.

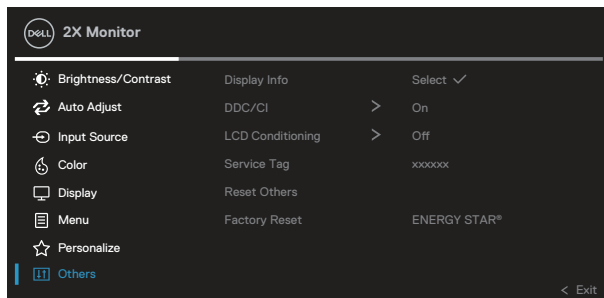

## Display Info (Відображення інформації)

Відображаються поточні налаштування монітору.



## DDC/CI

**DDC/CI** (канал даних відображення / командний інтерфейс) дає змогу регулювати параметри монітора (яскравість, баланс кольорів тощо) за допомогою програмного забезпечення на вашому комп'ютері.

Цю функцію можна заборонити, вибравши **Off (Вимк.)**.

Увімкніть цю функцію, вибравши «on» (увімк.) для найкращого користувацького сприйняття та оптимальної роботи монітора.

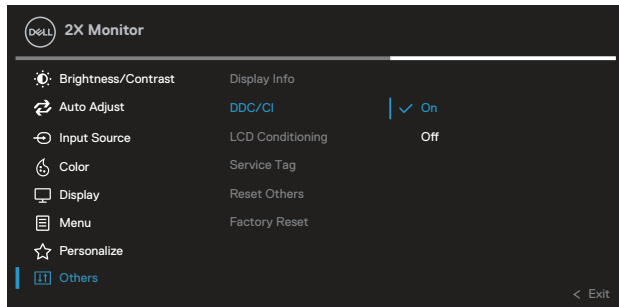

## LCD Conditioning (Покращення ПК-екрана)

Допомагає зменшити незначні прояви залишкового зображення. Залежно від ступеня прояву залишкового зображення для запуску програми може знадобитися деякий час. Щоб запустити функцію LCD conditioning, виберіть on (увімк.).

## Service Tag (Сервісний ярлик)

Відображає номер сервісного ярлику дисплею. Сервісний ярлик — унікальний буквено-числовий ідентифікатор, що дозволяє Dell ідентифікувати технічні характеристики продукту і отримати доступ до гарантійної інформації.

 **ПРИМІТКА:** Сервісний ярлик надрукований також на етикетці, розташованій на зворотньому боці кришки.





---

**Reset Others (Скинути інші)** Скидання всіх налаштувань у меню Others (Інші) до попередньо встановлених заводських значень.

---

**Factory Reset (Заводські налаштування)** Усі попередньо встановлені значення відновлюються до заводських налаштувань за замовчуванням.

Крім того, це налаштування для випробувань ENERGY STAR®.

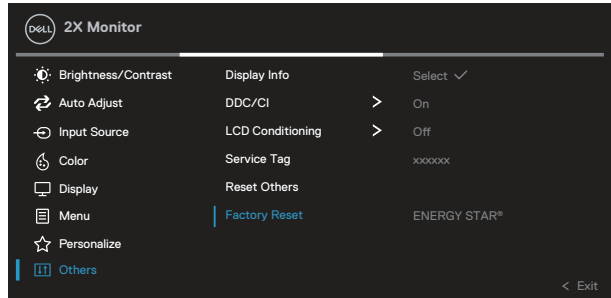

---

 **ПРИМІТКА.** Ваш монітор має вбудовану функцію автоматичного калібрування яскравості для компенсації старіння світлодіодів.



## Блокування кнопки меню і живлення

Блокує доступ користувачів до налаштувань екранного меню OSD на дисплеї.

За замовчуванням кнопка меню і живлення відключена.

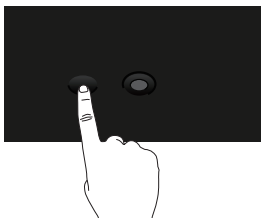

Щоб відкрити меню блокування, натисніть і утримуйте кнопку вгору / вниз / ліворуч / праворуч протягом 4 секунд. Меню блокування відкривається у правому нижньому кутку екрану.

**ПРИМІТКА.** Цим способом можна викликати меню блокування, коли кнопки меню і живлення не заблоковані.

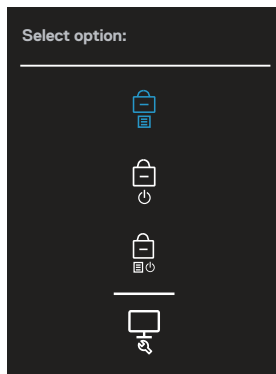

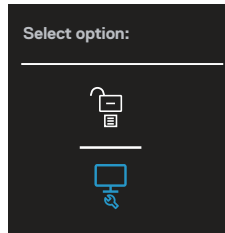

Щоб відкрити меню розблокування, натисніть і утримуйте кнопку вгору / униз / ліворуч / праворуч протягом 4 секунд. Меню розблокування відкривається у правому нижньому кутку екрану.

 **ПРИМІТКА.** Цим способом можна викликати меню розблокування, коли кнопки меню і живлення заблоковані.



Є три варіанти блокування.

	Меню	Опис
1	Menu Buttons (Кнопки меню) 	Якщо вибрано <b>Menu Buttons (Кнопки меню)</b> , налаштування екранного меню OSD міняти не можна. Блокуються усі кнопки, крім кнопки живлення.
2	Power Button (Кнопка живлення) 	Якщо вибрано <b>Power Button (Кнопка живлення)</b> , дисплей неможливо вимкнути кнопкою живлення.
3	Menu + Power Buttons (Кнопки меню + живлення) 	Якщо вибрано <b>Menu + Power Buttons (Кнопки меню + живлення)</b> , налаштування екранного меню OSD міняти не можна, а кнопку живлення заблоковано.





---

4 Built-in Diagnostics Детальну інформацію див. у [Built-in Diagnostics](#)  
(Вбудована діагностика) (Вбудована діагностика) .



---

 **ПРИМІТКА:** Щоб відкрити меню блокування або розблокування, натисніть і утримуйте кнопку вгору / униз / ліворуч / праворуч протягом 4 секунд.

У наведених нижче сценаріях в центрі екрану з'являється значок :

- Кнопка вгору / униз / ліворуч / праворуч натиснута. Це вказує на те, що кнопки екранного меню заблоковані.
- Кнопка живлення натиснута. Це вказує на те, що кнопка живлення заблокована.
- Кнопка вгору / униз / ліворуч / праворуч або кнопка живлення натиснута. Це вказує на те, що кнопки екранного меню і кнопка живлення заблоковані.

**Розблокування кнопок меню OSD і кнопки живлення:**

1. Натискайте й утримуйте кнопку вгору / униз / праворуч / ліворуч упродовж 4 секунд. Відкриється меню розблокування.
2. Щоб розблокувати кнопки на дисплеї, виберіть значок розблокування



## Попереджувальні повідомлення екранного меню

Якщо монітор не підтримує певний режим роздільної здатності, відображається таке повідомлення:

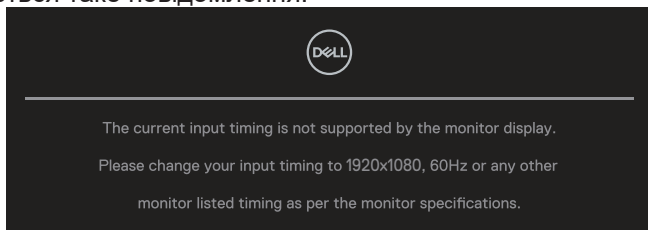

Воно означає, що монітор не може синхронізуватися з сигналом, який він отримує від комп'ютера. Див. [Технічні характеристики монітора](#) , щоб отримати відомості про діапазони частот горизонтальної та вертикальної розгортки, доступні для цього монітора. Рекомендований режим: **1920 x 1080**.

 **ПРИМІТКА:** Повідомлення може трохи відрізнятись в залежності від підключеного вхідного сигналу.

Перед вимиканням функції **DDC/CI** ви побачите таке повідомлення:

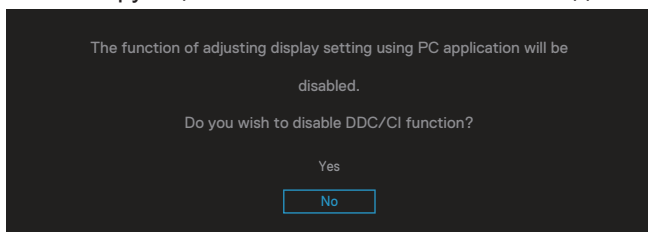

Перед активацією функції **Lock (Блокування)** ви побачите таке повідомлення:

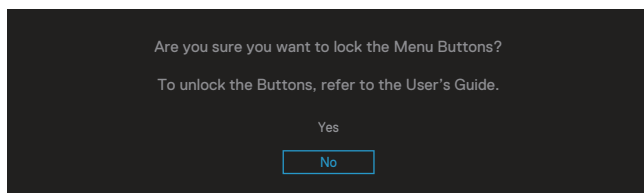

Під час переходу монітора в режим енергозбереження відображається таке повідомлення:

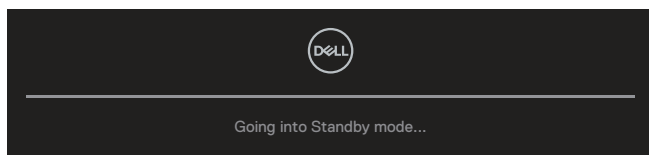

Активуйте комп'ютер і розбудіть монітор, щоб отримати доступ до екранного меню (OSD).

**ПРИМІТКА:** Повідомлення може трохи відрізнятись в залежності від підключеного вхідного сигналу.

Якщо кабель VGA, HDMI або DisplayPort не під'єднано, спливає діалогове вікно, як показано нижче.. Монітор перейде у Standby Mode (Режим очікування) через 4 хв., якщо його залишити в такому стані.

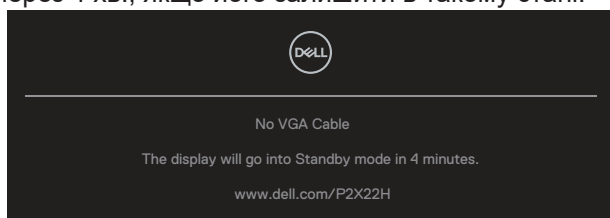

або



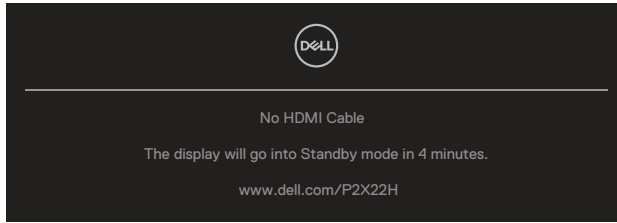

або

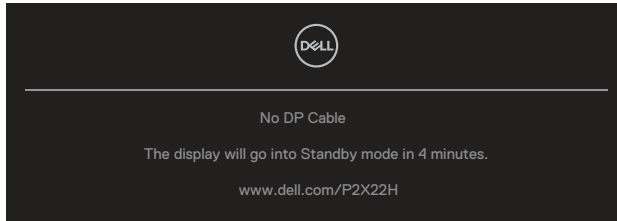

 **ПРИМІТКА:** Повідомлення може трохи відрізнятись в залежності від підключеного вхідного сигналу.



Показане нижче вікно з попередженням щодо живлення з'являється, коли функцію **Brightness (Яскравість)** користувач застосовує вперше, щоб налаштувати рівень яскравості, вищий за стандартний.

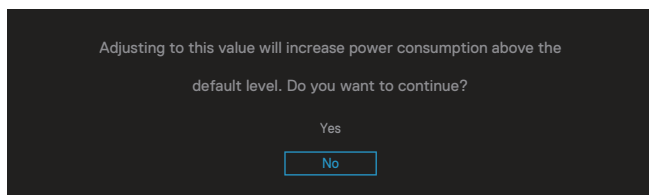

Коли ви вибираєте **Factory Reset (Скидання до заводських налаштувань)**, з'являється таке повідомлення:

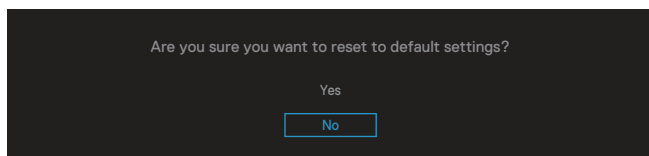



Коли ви вибираєте Yes (Так), щоб скинути налаштування, з'являється таке повідомлення:

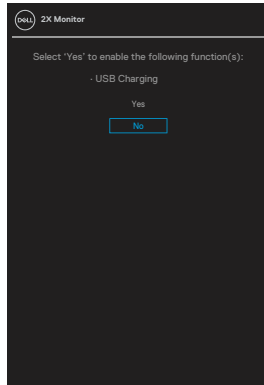

Детальну інформацію див. у [Усунення несправностей](#).



## Налаштування максимальної роздільної здатності

Щоб налаштувати для цього монітора максимальну роздільну здатність, виконайте такі дії:

У Windows® 7, Windows® 8, Windows® 8.1:

1. Тільки у Windows 8 і Windows 8.1 виберіть плитку робочого столу, щоб переключитись на класичний робочий стіл.
2. Клацніть правою кнопкою миші на робочому столі та виберіть **Screen resolution (Роздільна здатність екрана)**.
3. Клацніть розкритий список Screen Resolution (Роздільна здатність екрана) та виберіть **1920 x 1080**.
4. Натисніть **ОК**.

У Windows® 10:

1. Клацніть правою кнопкою миші на робочому столі та виберіть **Display settings (Налаштування відображення)**.
1. Виберіть **Advanced display settings (Розширені налаштування відображення)**.
1. Клацніть розкритий список **Resolution (Роздільна здатність)** та виберіть **1920 x 1080**.
1. Клацніть **Apply (Застосувати)**.

Якщо варіант **1920 x 1080** відсутній, можливо, потрібно оновити графічний драйвер. Залежно від комп'ютера виконайте одну з таких процедур:

Якщо у вас настільний або портативний комп'ютер Dell:

- Відкрийте веб-сторінку [www.dell.com/support](http://www.dell.com/support), введіть сервісний ярлик комп'ютера та завантажте найновіший драйвер для відеокарти.

Якщо у вас комп'ютер іншого виробника, відмінного від Dell (настільний або портативний):

- Перейдіть на веб-сайт підтримки свого комп'ютера та завантажте найновіші графічні драйвери.
- Перейдіть на веб-сайт відеокарти комп'ютера та завантажте найновіші графічні драйвери.





## Використання нахилу, повороту та розкладання по вертикалі

 **ПРИМІТКА.** Наступні вказівки стосуються лише підставки, що постачається разом з монітором. Якщо ви приєднуєте підставку, придбану деінде, виконуйте інструкції, що йдуть із нею в комплекті.

### Нахил, поворот

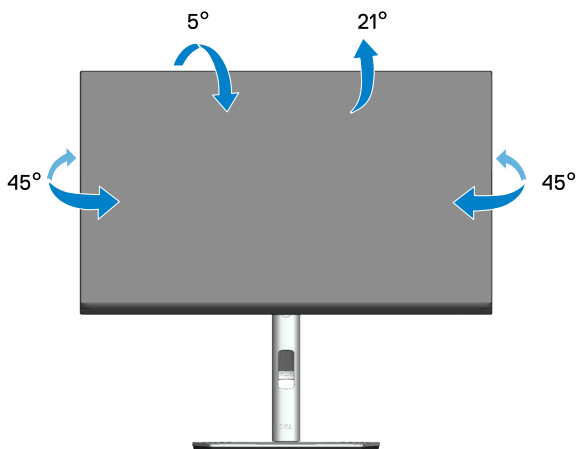
За допомогою підставки, прикріпленої до монітора, можна нахилити та повертати монітор для максимально зручного кута огляду.



 **ПРИМІТКА.** Підставка від'єднується, коли монітор відвантажується із заводу.



## Розкладання по вертикалі

 **ПРИМІТКА.** Підставку можна розкласти по вертикалі до 150 мм.

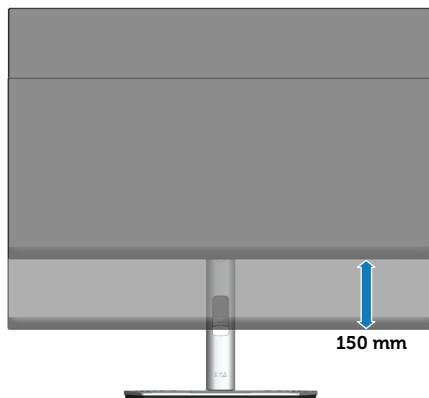

## Обертання монітора

Перш ніж повертати монітор, його підставку слід повністю витягнути вертикально (розкладання по вертикалі) і повністю нахилити, щоб уникнути удару по нижньому краю монітора.

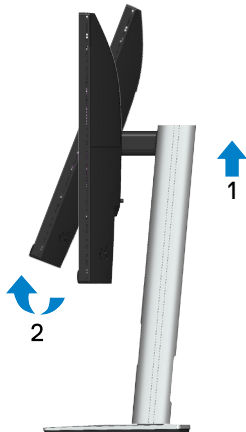

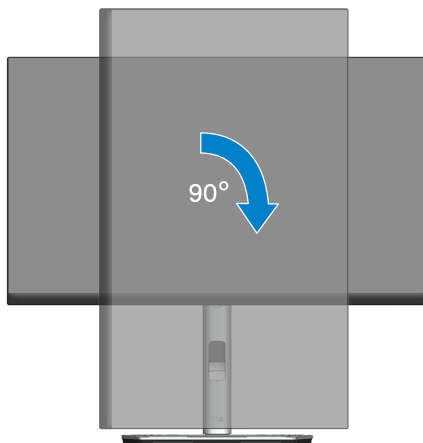

## Обертання за годинниковою стрілкою

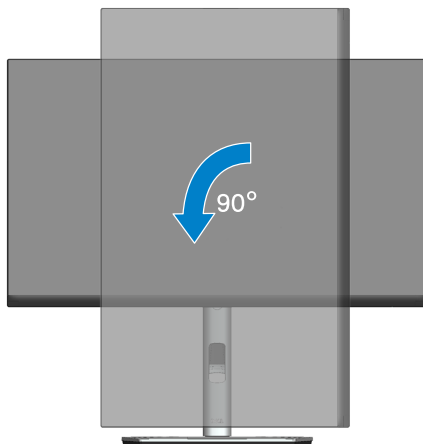

## Обертання проти годинникової стрілки



-  **ПРИМІТКА.** Щоб використовувати функцію «Обертання дисплея» (Альбомна орієнтація порівняно з Книжковою) із комп'ютером Dell, потрібно оновити графічний драйвер, який не входить до комплекту постачання монітора. Щоб завантажити графічний драйвер, перейдіть на веб-сторінку [www.dell.com/support](http://www.dell.com/support) і відкрийте розділ Download (Завантаження) для відеодрайверів, щоб переглянути найновіші оновлення драйверів.
-  **ПРИМІТКА.** У режимі Книжкової орієнтації можна відчутно погіршення продуктивності у графічних програмах (3D-ігри тощо).



## Налаштування параметрів обертання дисплея вашої системи

Після обертання монітора потрібно виконати наведену нижче процедуру, щоб налаштувати параметри обертання дисплея вашої системи.

 **ПРИМІТКА.** У разі використання монітора з комп'ютером іншого виробника, відмінного від Dell, перейдіть на веб-сайт графічного драйвера або на веб-сайт виробника комп'ютера, щоб отримати інформацію про обертання "вмісту" дисплея.

Налаштування параметрів обертання дисплея:

1. Клацніть правою кнопкою миші на робочому столі та виберіть **Properties (Властивості)**.
2. Відкрийте вкладку **Settings (Параметри)** і виберіть **Advanced (Розширені)**.
3. Якщо на вашому комп'ютері встановлено графічну карту ATI, відкрийте вкладку **Rotation (Обертання)** та налаштуйте потрібне обертання.
4. Якщо у вас графічна карта NVIDIA, відкрийте вкладку **NVIDIA**, у стовпці ліворуч виберіть **NVRotate**, а потім виберіть потрібне обертання.
5. Якщо у вас графічна карта Intel®, відкрийте вкладку графіки **Intel**, натисніть **Graphic Properties (Графічні властивості)**, відкрийте вкладку **Rotation (Обертання)** та налаштуйте потрібне обертання.

 **ПРИМІТКА.** Якщо параметр обертання не відображається або не працює належним чином, перейдіть на веб-сторінку [www.dell.com/support](http://www.dell.com/support) і завантажте найновіший драйвер для своєї графічної карти.



# Усунення несправностей

**⚠ УВАГА!** Перш ніж виконувати будь-які процедури, описані в цьому розділі, прочитайте [Інструкції з техніки безпеки](#).

## Самоперевірка

Ваш монітор оснащено функцією самоперевірки, яка дає змогу перевірити, чи монітор працює належним чином. Якщо монітор і комп'ютер під'єднано належним чином, але екран монітора залишається темним, запустіть самоперевірку монітора. Для цього виконайте такі дії:

1. Вимкніть комп'ютер і монітор.
2. Від'єднайте всі відеокабелі від монітора. Таким чином комп'ютер не буде задіяно.
3. Увімкніть монітор.

На екрані спливе діалогове вікно (на чорному тлі), якщо монітор не може розпізнати відеосигнал і працює належним чином. У режимі самоперевірки світлодіодний індикатор живлення продовжує світитися білим світлом. Крім того, залежно від обраного входу, одне з діалогових вікон, показаних нижче, буде постійно пробігати по екрану.

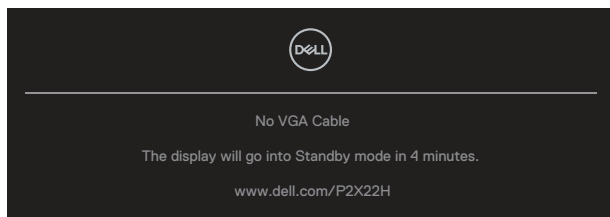

або

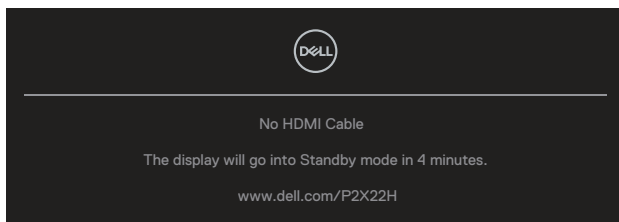

або





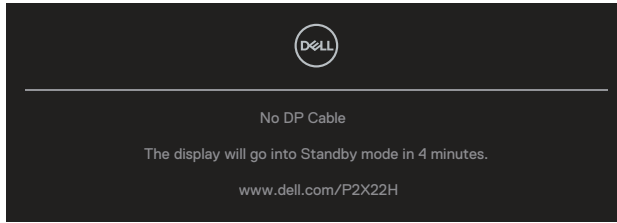

4. Це вікно також з'являється під час нормальної роботи системи, якщо відеокабель від'єднано чи пошкоджено.
5. Вимкніть монітор і під'єднайте відеокабель; потім увімкніть комп'ютер і монітор.

Якщо екран монітора лишається порожнім після застосування попередньої процедури, перевірте відеоконтролер та комп'ютер, оскільки монітор працює належним чином.





## Built-in Diagnostics (Вбудована діагностика)

Ваш монітор оснащено вбудованим інструментом діагностики, який допомагає виявляти, чи аномалії на екрані є проблемою монітора, комп'ютера чи відеокарти.

Щоб запустити вбудовану діагностику, виконайте такі дії:

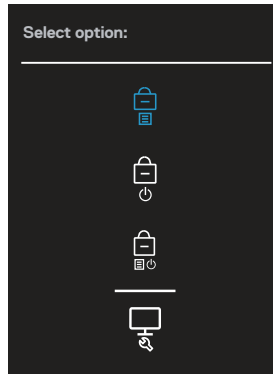
1. Переконайтеся, що екран чистий (на поверхні екрана немає частинок пилу).
2. Переміщайте джойстик вгору / униз / ліворуч / праворуч і утримуйте його впродовж 4 секунд, доки не з'явиться спливаюче меню.



3. Переміщайте джойстик, щоб виділити значок діагностики , а тоді натисніть джойстик, щоб підтвердити. З'явиться сіра схема тестування.

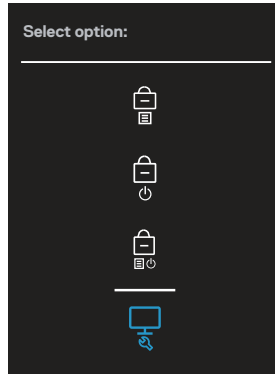

4. Уважно огляньте екран на наявність відхилень.
5. Натисніть джойстик, щоб змінити схеми тестування.
6. Повторіть кроки 4 і 5, щоб перевірити відображення на червоному, зеленому, синьому, чорному, білому та текстовому екранах.
7. Натисніть джойстик, щоб завершити програму діагностики.



## Поширені проблеми

Наступна таблиця містить загальну інформацію про поширені проблеми монітора, з якими ви можете зіткнутися, та можливі способи їх вирішення.

Типові симптоми	Можливі рішення
Немає відео / світлодіодний індикатор живлення не світиться	<p>Переконайтеся, що відеокабель, який з'єднує монітор і комп'ютер, належним чином підключено та захищено.</p> <ul style="list-style-type: none"><li>• Переконайтеся, що розетка працює належним чином, під'єднайте до неї будь-яке інше електричне обладнання.</li><li>• Переконайтеся, що кнопка живлення натиснута.</li><li>• Переконайтеся, що вибрано правильне джерело вхідного сигналу в меню <a href="#">Input Source (Джерело вхідного сигналу)</a>.</li></ul>
Немає відео / світлодіодний індикатор живлення світиться	<ul style="list-style-type: none"><li>• Збільшіть регулювання яскравості та контрастності за допомогою екранного меню.</li><li>• Перевірте роботу функції самоперевірки монітора.</li><li>• Перевірте, чи немає зігнутих або зламаних контактів у роз'ємі відеокабелю.</li><li>• Запустіть вбудовану діагностику.</li><li>• Переконайтеся, що вибрано правильне джерело вхідного сигналу в меню <a href="#">Input Source (Джерело вхідного сигналу)</a>.</li></ul>
Поганий фокус	<ul style="list-style-type: none"><li>• Приберіть подовжувачі відеокабелів.</li><li>• Скиньте монітор до Factory Settings (заводських налаштувань) (<b>Factory Reset (Скидання до заводських налаштувань)</b>).</li><li>• Змініть роздільну здатність відео на правильний формат.</li></ul>
Хитке / тремтяче відео	<ul style="list-style-type: none"><li>• Скиньте монітор до Factory Settings (заводських налаштувань) (<b>Factory Reset (Скидання до заводських налаштувань)</b>).</li><li>• Перевірте фактори навколишнього середовища.</li><li>• Перемістіть монітор і проведіть перевірку в іншій кімнаті.</li></ul>



Відсутні пікселі	<ul style="list-style-type: none"> <li>• Увімкніть / вимкніть живлення.</li> <li>• Постійно вимкнений піксель – це природний дефект, який може виникнути в рідкокристалічній технології.</li> <li>• Докладніші відомості про це див. Політику якості монітора Dell та пікселів на веб-сайті підтримки Dell: <a href="http://www.dell.com/pixelguidelines">www.dell.com/pixelguidelines</a>.</li> </ul>
Пікселі, що залипли	<ul style="list-style-type: none"> <li>• Увімкніть / вимкніть живлення.</li> <li>• Постійно вимкнута піксель – це природний дефект, який може виникнути в рідкокристалічній технології.</li> <li>• Докладніші відомості про це див. Політику якості монітора Dell та пікселів на веб-сайті підтримки Dell: <a href="http://www.dell.com/pixelguidelines">www.dell.com/pixelguidelines</a>.</li> </ul>
Проблеми з яскравістю	<ul style="list-style-type: none"> <li>• Скиньте монітор до Factory Settings (заводських налаштувань) (<b>Factory Reset (Скидання до заводських налаштувань)</b>).</li> <li>• Відрегулюйте налаштування яскравості та контрастності за допомогою екранного меню.</li> </ul>
Геометричне спотворення	<ul style="list-style-type: none"> <li>• Скиньте монітор до Factory Settings (заводських налаштувань) (<b>Factory Reset (Скидання до заводських налаштувань)</b>).</li> <li>• Налаштуйте елементи керування зображенням по горизонталі та вертикалі за допомогою екранного меню.</li> </ul>
Горизонтальні / вертикальні лінії	<ul style="list-style-type: none"> <li>• Скиньте монітор до Factory Settings (заводських налаштувань) (<b>Factory Reset (Скидання до заводських налаштувань)</b>).</li> <li>• Перевірте функцію самоперевірки монітора та визначте, чи наявні ці лінії також у режимі самоперевірки.</li> <li>• Перевірте, чи немає зігнутих або зламаних контактів у роз'ємі відеокабелю.</li> <li>• Запустіть вбудовану діагностику.</li> </ul>



Проблеми синхронізації	<ul style="list-style-type: none"> <li>• Скиньте монітор до Factory Settings (заводських налаштувань) (<b>Factory Reset (Скидання до заводських налаштувань)</b>).</li> <li>• Запустіть функцію самоперевірки монітора і визначте, чи наявні ці лінії у режимі самоперевірки.</li> <li>• Перевірте, чи немає зігнутих або зламаних контактів у роз'ємі відеокабелю.</li> <li>• Перезавантажте комп'ютер у безпечному режимі.</li> </ul>
Проблеми, пов'язані з безпекою	<ul style="list-style-type: none"> <li>• Не виконуйте жодних дій з усунення несправностей.</li> <li>• негайно зв'яжіться з компанією Dell.</li> </ul>
Проблеми переривання	<ul style="list-style-type: none"> <li>• Переконайтеся, що відеокабель, який з'єднує монітор і комп'ютер, належним чином під'єднано та захищено.</li> <li>• Скиньте монітор до Factory Settings (заводських налаштувань) (<b>Factory Reset (Скидання до заводських налаштувань)</b>).</li> <li>• Перевірте функцію самоперевірки монітора та визначте, чи наявні проблеми переривання також у режимі самоперевірки.</li> </ul>
Відсутній колір	<ul style="list-style-type: none"> <li>• Перевірте роботу функції самоперевірки монітора.</li> <li>• Переконайтеся, що відеокабель, який з'єднує монітор і комп'ютер, належним чином під'єднано та захищено.</li> <li>• Перевірте, чи немає зігнутих або зламаних контактів у роз'ємі відеокабелю.</li> </ul>



Неправильний колір	<ul style="list-style-type: none"> <li>• Змініть значення параметра <b>Color Setting Mode (Режим налаштування кольору)</b> в екранному меню налаштувань <b>Color (Колір)</b> на <b>Graphics (Графіка)</b> або <b>Video (Відео)</b>, залежно від того, що використовується.</li> <li>• Спробуйте різні <b>Preset Modes (Попередньо встановлені режими)</b> в екранному меню налаштувань <b>Color (Колір)</b>. Відрегулюйте значення <b>R/G/B</b> у налаштуваннях <b>Custom Color (Індивідуальний колір)</b> в екранному меню налаштувань <b>Color (Колір)</b>.</li> <li>• Змініть <b>Input Color Format (Вхідний формат кольору)</b> на <b>RGB</b> або <b>YCbCr (digital) / YPbPr (analog)</b> в екранному меню налаштувань <b>Color (Колір)</b>.</li> <li>• Запустіть вбудовану діагностику.</li> </ul>
Залишкове зображення від статичного зображення, залишеного на моніторі протягом тривалого періоду часу	<ul style="list-style-type: none"> <li>• Установіть вимкнення екрана пристрою через кілька хвилин бездіяльності. Їх можна налаштувати в параметрах живлення ОС Windows або налаштуваннях енергозбереження Mac.</li> <li>• Крім цього використовуйте заставку, яка динамічно змінюється.</li> </ul>
Стороннє зображення на відео або зашкалювання	<ul style="list-style-type: none"> <li>• Змініть <b>Response Time (Час відгуку)</b> в екранному меню <b>Display (Відображення)</b> на <b>Normal (Нормальний)</b> або <b>Fast (Швидкий)</b> залежно від потреби і особливостей використання.</li> </ul>



## Проблеми, що стосуються виробу

Специфічні симптоми	Можливі рішення
Зображення на екрані занадто мале.	<ul style="list-style-type: none"><li>• Перевірте налаштування <b>Aspect Ratio (Формат зображення)</b> у налаштуваннях екранного меню <b>Display (Відображення)</b>.</li><li>• Скиньте монітор до Factory Settings (заводських налаштувань) (<b>Factory Reset (Скидання до заводських налаштувань)</b>).</li></ul>
Не вдається відрегулювати монітор джойстиком	<ul style="list-style-type: none"><li>• Вимкніть монітор, від'єднайте кабель живлення, під'єднайте його знову, а потім увімкніть монітор.</li><li>• Перевірте, чи екранне меню (OSD) заблоковано. Якщо це так, переміщайте джойстик вгору / вниз / ліворуч / праворуч і утримуйте його впродовж 4 секунд, щоб розблокувати меню (докладніше див. <a href="#">Блокування кнопки меню і живлення</a>).</li></ul>
Немає вхідного сигналу під час натискання елементів керування	<ul style="list-style-type: none"><li>• Перевірте джерело сигналу. Переконайтеся, що комп'ютер не перебуває в режимі очікування, для чого пересуньте мишу або натисніть будь-яку клавішу на клавіатурі.</li><li>• Перевірте, чи правильно під'єднано відеокабель. Якщо необхідно, від'єднайте та під'єднайте відеокабель.</li><li>• Скиньте налаштування комп'ютера чи відеоплеєра.</li></ul>
Зображення не заповнює весь екран	<ul style="list-style-type: none"><li>• Через різні формати відео (пропорції) DVD-дисків зображення може не відобразитися на весь екран.</li><li>• Запустіть вбудовану діагностику.</li></ul>





## Специфічні проблеми універсальної послідовної шини (USB)

Специфічні симптоми	Можливі рішення
Інтерфейс USB не працює	<ul style="list-style-type: none"><li>• Переконайтеся, що монітор увімкнено.</li><li>• Підключіть вихідний кабель до комп'ютера.</li><li>• Знову під'єднайте периферійні пристрої USB (низхідний порт).</li><li>• Вимкніть, а потім знову увімкніть монітор.</li><li>• Перезавантажте комп'ютер.</li><li>• Для певних пристроїв USB, таких як портативний жорсткий диск, потрібне потужніше джерело живлення; підключайте диск безпосередньо до комп'ютера.</li></ul>
Інтерфейс SuperSpeed USB 5 Гб/с (USB 3.2 покол. 1) повільний	<ul style="list-style-type: none"><li>• Перевірте, чи ваш комп'ютер сумісний із SuperSpeed USB 5 Гб/с (USB 3.2 покол. 1).</li><li>• Деякі комп'ютери оснащено портами USB 3.2, USB 2.0 і USB 1.1. Переконайтеся, що USB-порт увімкнено.</li><li>• Під'єднайте вихідний кабель до комп'ютера.</li><li>• Знову під'єднайте периферійні пристрої USB (низхідний порт).</li><li>• Перезавантажте комп'ютер.</li></ul>
Безпроводні периферійні пристрої USB припиняють працювати після під'єднання пристрою USB 3.2	<ul style="list-style-type: none"><li>• Збільште відстань між периферійними пристроями USB 3.2 та безпроводним приймачем USB.</li><li>• Розташуйте безпроводний приймач USB якомога ближче до безпроводних периферійних пристроїв USB.</li><li>• Використовуйте подовжувач USB, щоб розташувати безпроводний приймач USB якомога далі від порту USB 3.2.</li></ul>



# Додаток

 **УВАГА!** Використання елементів керування, налаштувань або процедур, відмінних від зазначених у цій документації, може призвести до удару струмом, небезпеки виникнення нещасних випадків і / або механічного травмування.

Інформацію щодо інструкцій з техніки безпеки див. у розділі **Інформація про безпеку, навколишнє середовище та нормативні акти (SERI)**.

## Повідомлення FCC (лише для США) та інша нормативна інформація

Повідомлення FCC та іншу нормативну інформацію див. на веб-сайті про відповідність нормативним актам, за адресою [www.dell.com/regulatory\\_compliance](http://www.dell.com/regulatory_compliance).

## Зв'язок із Dell

Клієнти зі Сполучених Штатів можуть звертатись за номером 800-WWW-DELL (800-999-3355).

 **ПРИМІТКА.** Якщо немає активного Інтернет-з'єднання, можна знайти контактну інформацію у своєму рахунку-фактурі, пакувальній квитанції, рахунку або каталозі продуктів Dell.

Компанія Dell надає кілька варіантів підтримки та обслуговування в Інтернеті та по телефону. Їх доступність залежить від країни та продукту, деякі послуги можуть бути недоступні у вашому регіоні.

- Технічна підтримка онлайн — [www.dell.com/support/monitors](http://www.dell.com/support/monitors)
- Звернення до Dell — [www.dell.com/contactdell](http://www.dell.com/contactdell)

## База даних ЄС з маркуванням енергоефективності та інформаційним паспортом

P2222H: <https://eprel.ec.europa.eu/qr/549695>

P2422H: <https://eprel.ec.europa.eu/qr/550826>

P2722H: <https://eprel.ec.europa.eu/qr/545529>

P2222H WOST: <https://eprel.ec.europa.eu/qr/562066>

P2422H WOST: <https://eprel.ec.europa.eu/qr/562073>

