

Dell P2222H/P2222H WOST/ P2422H/P2422H WOST/P2722H

Skjerm

Brukerveiledning

Skjermmodell: P2222H/P2222H WOST/P2422H/P2422H WOST/P2722H
Forskriftsmessig modell: P2222Hb/P2222Ht/P2422Hb/P2422Hc/P2722Hb/P2722Ht



-  **MERKNAD:** En MERKNAD angir viktig informasjon som hjelper deg med å bruke datamaskinen.
-  **VÆR FORSIKTIG:** FORSIKTIG indikerer at det kan komme skade på maskinvare eller tap av data hvis instruksjonene ikke følges.
-  **ADVARSEL:** ADVARSEL indikerer at det kan være fare for skade på eiendom, personskade eller død.

Copyright © 2021 Dell Inc. eller datterselskaper. Med enerett. Dell, EMC og andre varemerker er varemerker for Dell Inc. eller datterselskaper. Andre varemerker kan være varemerker for sine respektive eiere.

2021 – 09

Rev. A01



Innhold

Sikkerhetsanvisninger	6
Om skjermen	7
Pakkens innhold	7
Produktets funksjoner	9
Identifisere deler og kontroller	10
Sett forfra	10
Sett bakfra	11
Sett nedenfra	12
Skjermens spesifikasjoner	13
Oppløsningsspesifikasjoner	19
Videomoduser som støttes	19
Forhåndsinnstilte visningsmoduser	20
Fysiske egenskaper	23
Miljøegenskaper	27
Pinnetilordninger	29
VGA-kontakt	29
DisplayPort-kontakt	30
HDMI-kontakt	31
Universal Serial Bus (USB)-grensesnitt	32
Plug and play-kompatibilitet	33
LCD-skjermkvalitet og pikselpolicy	34
Retningslinjer for vedlikehold	34
Rengjøring av skjermen	34



Sette opp skjermen	35
Koble til stativet	35
Koble til skjermen	38
Koble til DisplayPort- og USB-kabelen	38
Koble til HDMI-kabelen (valgfritt)	39
Koble til VGA-kabelen (valgfritt)	39
Organisering av kabler	40
Fjerne stativet	41
Veggmontering (valgfritt)	42
Bruke skjermen.	43
Slå på skjermen	43
Bruke styrespaken	43
Bruke skjermmenyen (OSD)	44
Få tilgang til menystarteren	44
Bruke navigasjonstastene	45
Åpne skjermmenyen.	46
Meny- og strømknappås	59
Skjermmenyadvarselmeldinger	62
Stille inn maksimal oppløsning	65
Bruke vipping, svinging og vertikal forlengelse	66
Vipp, sving.	66
Vertikal forlenging.	67
Rotere skjermen	67
Roter med klokken	68
Roter mot klokken.	68
Justere innstillinger for rotasjon av skjerm på systemet	69



Feilsøking	70
Selvtest.	70
Innebygd diagnostikk	72
Vanlige problemer	74
Produktspesifikke problemer	77
Spesifikke problemer med Universal Serial Bus (USB)	77
Vedlegg	79
FCC-merknader (kun USA) og annen forskriftsinformasjon 79	
Kontakte Dell	79
EU-produktdatabase for energimerking og produktinformasjonsark	79



Sikkerhetsanvisninger

Bruk følgende sikkerhetsretningslinjer for å beskytte skjermen mot potensiell skade og for din egen sikkerhet. Med mindre annet er angitt, har prosedyrene i dette dokumentet som forutsetning at du har lest sikkerhetsinformasjonen som fulgte med skjermen.

 **Før du bruker skjermen, må du lese sikkerhetsinformasjonen som fulgte med skjermen og som står trykt på produktet. Oppbevar dokumentasjonen på et trygt sted for fremtidig referanse.**

 **VÆR FORSIKTIG: Bruk av andre kontroller, justeringer eller prosedyrer enn de som er spesifisert i denne dokumentasjonen, kan føre til eksponering for støt, elektriske farer og/eller mekaniske farer.**

- Plasser skjermen på en solid overflate og håndter den forsiktig. Skjermen er skjør og kan bli skadet hvis den blir mistet eller slått med en skarp gjenstand.
- Sørg for at skjermen har elektrisk klassifisering som fungerer med gjeldende strømstyrke der du er.
- Hold skjermen i romtemperatur. Overdrevne kalde eller varme forhold kan ha en negativ innvirkning på flytende krystaller i skjermen.
- Strømkabelen kobles fra skjermen til en stikkontakt som ligger nært og tilgjengelig. Se [Koble til skjermen](#).
- Ikke plasser eller bruk skjermen på et vått underlag eller i nærheten av vann.
- Ikke utsett skjermen for kraftig vibrasjon eller sterke støt. For eksempel må du ikke plassere skjermen i et bagasjerom.
- Koble skjermen fra stikkontakt når den skal stå ubrukt i lengre tid.
- For å unngå elektrisk støt må du ikke prøve å fjerne dekselet eller berøre skjermens innside.
- Les disse instruksjonene nøye. Behold dokumentet for fremtidig oppslag. Følg alle advarsler og instruksjoner som står på produktet.
- Kraftig lydtrykk fra øretelefoner og hodetelefoner kan føre til hørselskade. Hvis equalizeren settes til maksimum, økes utgangsspenningen til øretelefon- og hodetelefonutgangen og dermed lydtrykknivået.
- Utstyret kan installeres på vegg- eller takmontering i vannrett stilling.







Om skjermen

Pakkens innhold

Skjermen leveres med komponentene vist i tabellen nedenfor. Hvis det mangler noen del, kontakter du Dell. Du finner mer informasjon på [Kontakte Dell](#).

✎ MERKNAD: Noen ting kan være valgfrie og leveres kanskje ikke med skjermen. Noen funksjoner er kanskje ikke tilgjengelige på produktet.

	Skjerm
	Stativstigerør
	Stativbase
	Strømkabel (varierer fra land til land)



	<p>DisplayPort 1.2-kabel</p>
	<p>VGA-kabel (kun Japan)</p>
	<p>HDMI 1.4-kabel (kun Brasil)</p>
	<p>USB 3.0-oppstrømskabel (for å bruke USB-portene på skjermen)</p>
	<ul style="list-style-type: none"> • Hurtigoppsettsveiledning • Informasjon om sikkerhet, miljø og forskrifter



Produktets funksjoner

Dell-skjermen P2222H/P2222H WOST/P2422H/P2422H WOST/P2722H har en aktiv matrise, tynnfilmstransistor (TFT), flytende krystallskjerm (LCD) og LED-bakgrunnsbelysning. Skjermen inkluderer følgende funksjoner:

- P2222H/P2222H WOST: 54,61 cm (21,5 tommer) synlig område (målt diagonalt).
- P2422H/P2422H WOST: 60,47 cm (23,8 tommer) synlig område (målt diagonalt).
- P2722H: 68,60 cm (27 tommer) synlig område (målt diagonalt).
- 1920 x 1080 oppløsning, med fullskjermstøtte for lavere oppløsninger.
- Fargespekter på 99 % sRGB.
- Digital tilkobling med DisplayPort og HDMI.
- Utstyrt med 1 USB-oppstrømsport og 4 SuperSpeed USB 5 Gbps (USB 3.2 gen. 1).
- Plug and Play-funksjonalitet, hvis det støttes av datamaskinen.
- Justering via skjermmenyer for enkelt oppsett og optimalisering av skjermen.
- Strøm- og styreknappene låses.
- Avtakbart stativ og Video Electronics Standards Association (VESA™) 100 mm monteringshull for fleksible monteringsløsninger.
- Vipping, svinging, høyde og rotasjon kan justeres.
- Kabellåsespor.
- Stativlås.
- $\leq 0,3$ W ventemodusstrøm i ventemodus.
- Støtter Dell Display Manager.
- Optimaliser øyekomforten med en flimmerfri skjerm og funksjonen med lite blått lys.
- Skjermen bruker et panel med lavt blått lys og samsvar med TUV Rheinland (maskinvareløsning) ved fabrikkinnstilling/standardinnstillingsmodus (Forhåndsinnstilt modus: Standard).

⚠ ADVARSEL: De mulige langsiktige effektene av blått lys fra monitoren kan forårsake skade på øynene, inkludert tretthet i øynene, digital øyebelastning og så videre. ComfortView Plus-funksjonen er laget for å redusere mengden blått lys som sendes ut fra skjermen for å optimalisere øyekomforten.



Identifisere deler og kontroller

Sett forfra

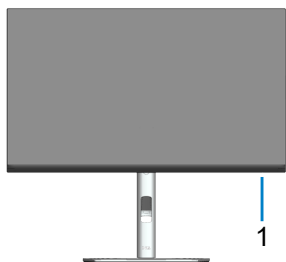

Eti-kett	Beskrivelse
1	Strøm-LED-indikator Konstant hvitt lys indikerer at skjermen er slått på og fungerer som den skal. Blinkende hvitt lys indikerer at skjermen er i ventemodus.



Sett bakfra



Sett bakfra med skjermstativ

Eti-kett	Beskrivelse	Bruk
1	VESA-monteringshull (100 mm x 100 mm bak festet VESA-deksel)	Veggmonter skjermen med et VESA-kompatibelt veggmonteringssett (100 x 100 mm).
2	Etikett med forskriftsinformasjon	Viser godkjenninger fra myndighetene.
3	Stativutløserknapp	Frigjør stativet fra skjermen.
4	Strekkode, serienummer og servicekodeetikett	Se denne etiketten hvis du må kontakte Dell for teknisk støtte.
5	Strømbryter	Slå skjermen på eller av.
6	Styrespake	Bruk for å styre skjermmenyen. (Du finner mer informasjon på Bruke skjermen)
7	Kabelorganiseringsspor	Bruk til å organisere kabler ved å føre dem gjennom sporet.



Sett nedenfra

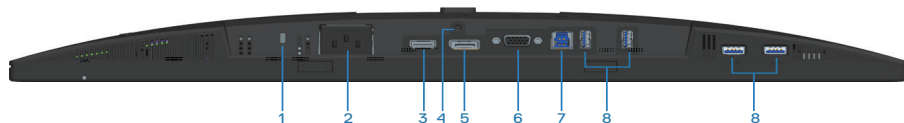

Sett nedenfra uten skjermstativ

Eti-kett	Beskrivelse	Bruk
1	Kabellåsespor	Sikre skjermen med en sikkerhetslås (kjøpes separat) for å forhindre at noen flytter skjermen uten tillatelse.
2	Strømkontakt	Koble til strømkabelen (følger med skjermen).
3	HDMI-port	Koble til en datamaskin med en HDMI-kabel (følger kun med skjermen i Brasil).
4	Stativlås	Du kan låse stativet til skjermen med en M3 x 6 mm-skrue (skrue medfølger ikke).
5	DisplayPort	Koble til en datamaskin med en DisplayPort-kabel (følger med skjermen).
6	VGA-kontakt	Koble til datamaskinen med en VGA-kabel (følger kun med skjermen i Japan).
7	USB 3.0-oppstrømsport	Koble USB-kabelen (følger med skjermen) fra den ene porten til datamaskinen for å aktivere USB-portene på skjermen.
8	SuperSpeed USB 5 Gbps (USB3.2 gen. 1) Type-A nedstrømsport (4)	Koble til USB-enheter. *  MERK: For å bruke denne porten må du koble USB-oppstrømskabelen (følger med skjermen) mellom skjermen og datamaskinen.

*For å unngå signalforstyrrelser bør det IKKE kobles andre USB-enheter til tilstøtende port(er) når en trådløs USB-enhet er koblet til en USB-nedstrømsport.



Skjermens spesifikasjoner

Modell	P2222H/P2222H WOST
Skjermtype	Aktiv matrise-TFT LCD
Paneltype	I-plan-bytteteknologi (IPS)
Sideforhold	16:9
Synlig bilde	
Diagonal	546,10 mm (21,5 tommer)
Horisontal, aktivt område	476,06 mm (18,74 tommer)
Vertikal, aktivt område	267,79 mm (10,54 tommer)
Område	127484,11 mm ² (197,60 tommer ²)
Original oppløsning og oppdateringsfrekvens	1920 x 1080 ved 60 Hz
Pikselavstand	0,2480 mm x 0,2480 mm
Piksel per tomme (PPT)	102
Betraktningvinkel	
Horisontal	178° (typisk)
Vertikal	178° (typisk)
Luminansutgang	250 cd/m ² (typisk)
Kontrastforhold	1000 til 1 (typisk)
Skjermbelegg	Antirefleksbehandling på frontpolarisator (3H) hardt belegg
Baklys	LED-kantlyssystem
Responstid	5 ms (rask modus) 8 ms (normal modus)
Fargedybde	16,7 millioner farger (6 bits + FRC)
Fargeområde	sRGB 99 %



Tilkoblingsmuligheter	1 x HDMI 1.4 (HDCP 1.4) 1 x DisplayPort 1.2 (HDCP 1.4) 1 x VGA 1 x USB 3.0 oppstrøm 4 x SuperSpeed USB 5 Gbps (USB3.2 gen. 1)
Rammebredden (kant av skjerm til aktivt område)	
Topp	5,60 mm
Venstre/høyre	5,60 mm
Bunn	16,60 mm
Justerbarhet	
Høydejusterbart stativ	150 mm
Helning	-5° til 21°
Svinging	-45° til 45°
Dreining	-90° til 90°
Kabelorganisering	Ja
Dell Display Manager-kompatibilitet	Easy Arrange og andre viktige funksjoner
Sikkerhet	Sikkerhetslåsespor (kabelås kjøpes for seg)



Modell	P2422H/P2422H WOST
Skjermtype	Aktiv matrise-TFT LCD
Paneltype	I-plan-bytteteknologi (IPS)
Sideforhold	16:9
Synlig bilde	
Diagonal	604,70 mm (23,8 tommer)
Horisontal, aktivt område	527,04 mm (20,75 tommer)
Vertikal, aktivt område	296,46 mm (11,67 tommer)
Område	156246,27 mm ² (242,15 tommer ²)
Original oppløsning og oppdateringsfrekvens	1920 x 1080 ved 60 Hz
Pikselavstand	0,2745 mm x 0,2745 mm
Piksel per tomme (PPT)	93
Betragtningvinkel	
Horisontal	178° (typisk)
Vertikal	178° (typisk)
Luminansutgang	250 cd/m ² (typisk)
Kontrastforhold	1000 til 1 (typisk)
Skjermebelegg	Antirefleksbehandling på frontpolarisator (3H) hardt belegg
Baklys	LED-kantlyssystem
Responstid	5 ms (rask modus) 8 ms (normal modus)
Fargedybde	16,7 millioner farger (6 bits + FRC)
Fargeområde	sRGB 99 %



Tilkoblingsmuligheter	1 x HDMI 1.4 (HDCP 1.4) 1 x DisplayPort 1.2 (HDCP 1.4) 1 x VGA 1 x USB 3.0 oppstrøm 4 x SuperSpeed USB 5 Gbps (USB3.2 gen. 1)
Rammebredden (kant av skjerm til aktivt område)	
Topp	5,38 mm
Venstre/høyre	5,38 mm
Bunn	16,66 mm
Justerbarhet	
Høydejusterbart stativ	150 mm
Helning	-5° til 21°
Svinging	-45° til 45°
Dreining	-90° til 90°
Kabelorganisering	Ja
Dell Display Manager-kompatibilitet	Easy Arrange og andre viktige funksjoner
Sikkerhet	Sikkerhetslåsespor (kabelås kjøpes for seg)



Modell	P2722H
Skjermtype	Aktiv matrise-TFT LCD
Paneltype	I-plan-bytteteknologi (IPS)
Sideforhold	16:9
Synlig bilde	
Diagonal	686,00 mm (27 tommer)
Horisontal, aktivt område	597,89 mm (23,54 tommer)
Vertikal, aktivt område	336,31 mm (13,24 tommer)
Område	201076,39 mm ² (311,67 tommer ²)
Original oppløsning og oppdateringsfrekvens	1920 x 1080 ved 60 Hz
Pikselavstand	0,3114 mm x 0,3114 mm
Piksel per tomme (PPT)	82
Betragtningvinkel	
Horisontal	178° (typisk)
Vertikal	178° (typisk)
Luminansutgang	300 cd/m ² (typisk)
Kontrastforhold	1000 til 1 (typisk)
Skjermebelegg	Antirefleksbehandling på frontpolarisator (3H) hardt belegg
Baklys	LED-kantlyssystem
Responstid	5 ms (rask modus) 8 ms (normal modus)
Fargedybde	16,7 millioner farger (6 bits + FRC)
Fargeområde	sRGB 99 %



Tilkoblingsmuligheter	1 x HDMI 1.4 (HDCP 1.4) 1 x DisplayPort 1.2 (HDCP 1.4) 1 x VGA 1 x USB 3.0 oppstrøm 4 x SuperSpeed USB 5 Gbps (USB3.2 gen. 1)
Rammebredden (kant av skjerm til aktivt område)	
Topp	5,99 mm
Venstre/høyre	6,01 mm
Bunn	17,29 mm
Justerbarhet	
Høydejusterbart stativ	150 mm
Helning	-5° til 21°
Svinging	-45° til 45°
Dreining	-90° til 90°
Kabelorganisering	Ja
Dell Display Manager-kompatibilitet	Easy Arrange og andre viktige funksjoner
Sikkerhet	Sikkerhetslåsespor (kabelås kjøpes for seg)



Oppløsningsspesifikasjoner

Modell	P2222H/P2222H WOST/P2422H/P2422H WOST/ P2722H
Horisontalt skanneområde	30 kHz til 83 kHz (automatisk)
Vertikalt skanneområde	56 Hz til 76 Hz (automatisk)
Maksimal forhåndsinnstilt oppløsning	1920 x 1080 ved 60 Hz

Videomoduser som støttes

Modell	P2222H/P2222H WOST/P2422H/P2422H WOST/P2722H
Funksjoner for videovisning (VGA/HDMI/DisplayPort)	480p, 576p, 720p, 1080i, 1080p



Forhåndsinnstilte visningsmoduser

Visningsmodus	Horisontal frekvens (kHz)	Vertikal frekvens (Hz)	Pikselklokke (MHz)	Synkroniseringspolaritet (horisontal/vertikal)
720 x 400	31,50	70,10	28,30	-/+
640 x 480	31,50	59,90	25,20	-/-
640 x 480	37,50	75,00	31,50	-/-
800 x 600	37,90	60,30	40,00	+/+
800 x 600	46,90	75,00	49,50	+/+
1024 x 768	48,40	60,00	65,00	-/-
1024 x 768	60,00	75,00	78,80	+/+
1152 x 864	67,50	75,00	108,00	+/+
1280 x 720	45,00	59,94	74,25	-/+
1280 x 720	56,46	74,78	95,75	-/+
1280 x 1024	64,00	60,00	108,00	+/+
1280 x 1024	80,00	75,00	135,00	+/+
1600 x 900-R	60,00	60,00	108,00	+/+
1920 x 1080	67,50	60,00	148,50	+/+



Elektriske spesifikasjoner

Modell	P2222H/P2222H WOST/P2422H/P2422H WOST/P2722H
Videoinngangssignaler	<ul style="list-style-type: none"> ·Analog RGB, 0,7 volt +/- 5 %, positiv polaritet ved 75 ohm inngangsimpedans ·HDMI 1.4, 600 mV for hver differensiallinje, 100 ohm inngangsimpedans per differensialpar ·DisplayPort 1.2, 600 mV for hver differensiallinje, 100 ohm inngangsimpedans per differensialpar
Vekselspenning/frekvens/strømstyrke	100 VAC til 240 VAC/50 Hz eller 60 Hz ± 3 Hz/1,5 A (typisk)
Startstrømstyrke	120 V: 30 A (maks.) Ved 0 °C (kaldstart) 240 V: 60 A (maks.) Ved 0 °C (kaldstart)
Strømforbruk P2222H/P2222H WOST	0,2 W (avslått) ¹ 0,3 W (ventemodus) ¹ 11,8 W (påslått) ¹ 46 W (maks.) ² 11,34 W (Pon) ³ 36,14 kWh (TEC) ³
Strømforbruk P2422H/P2422H WOST	0,2 W (avslått) ¹ 0,3 W (ventemodus) ¹ 12 W (påslått) ¹ 48 W (maks.) ² 11,55 W (Pon) ³ 36,49 kWh (TEC) ³



Strømforbruk	0,2 W (avslått) ¹
P2722H	0,2 W (ventemodus) ¹
	15 W (påslått) ¹
	55 W (maks.) ²
	13,59 W (Pon) ³
	42,75 kWh (TEC) ³

¹ Som definert i EU 2019/2021 og EU 2019/2013.

² Maks. lysstyrke- og kontrastinnstilling med maksimal strømbelastning på alle USB-porter.

³ Pon: Strømforbruk når påslått målt med referanse til Energy Star-testmetoden.

TEC: Samlet energiforbruk i kWh målt med referanse til Energy Star-testmetoden.

Dette dokumentet er kun til informasjon og gjenspeiler ytelse i laboratoriet. Produktet ditt kan gi en annen ytelse avhengig av programvaren, komponenter og tilbehør du har bestilt, og det foreligger ingen forpliktelser til å oppdatere informasjonen.

Følgelig skal kunden ikke basere seg på denne informasjonen til å ta beslutninger om elektriske toleranser eller annet. Ingen garanti for nøyaktighet eller fullstendighet er uttrykt eller underforstått.



Energy Star er et program som drives av USAs Environmental Protection Agency (EPA) og USAs Department of Energy (DOE) som fremmer energieffektivitet. Dette produktet kvalifiserer for ENERGY STAR med «fabrikkstandard»-innstillingene, og det er med denne innstillingen det spares strøm.

Hvis du endrer fabrikkstandard bildeinnstillinger, eller aktiverer andre funksjoner, øker du strømforbruket, noe som kan overskride grensene som kreves for å kvalifisere for ENERGY STAR-klassifisering.

Du finner mer informasjon om ENERGY STAR-programmet på energystar.gov.



Fysiske egenskaper

Modell	P2222H	P2222H WOST
Signalkabeltype	<ul style="list-style-type: none"> • Digital: DisplayPort, 20 pinner • Digital: HDMI, 19 pinner (kabel medfølger ikke, unntatt i Brasil) • Analog: D-Sub, 15 pinner (kabel medfølger ikke, unntatt i Japan) • Universal Serial Bus: USB, 9 pinner 	
Mål (med stativ)		
Høyde (utvidet)	481,99 mm (18,98 tommer)	
Høyde (trukket sammen)	364,00 mm (14,33 tommer)	
Bredde	487,26 mm (19,18 tommer)	
Dybde	179,57 mm (7,07 tommer)	
Mål (med stativ)		
Høyde	289,99 mm (11,42 tommer)	
Bredde	487,26 mm (19,18 tommer)	
Dybde	52,15 mm (2,05 tommer)	
Stativmål		
Høyde (utvidet)	410,80 mm (16,17 tommer)	
Høyde (trukket sammen)	364,00 mm (14,33 tommer)	
Bredde	245,00 mm (9,65 tommer)	
Dybde	179,57 mm (7,07 tommer)	
Base	245,00 x 173,00 mm (9,65 x 6,81 tommer)	



Vekt		
Vekt med emballasje	6,37 kg (14,04 lb)	4,62 kg (10,16 lb)
Vekt med stativmontering og kabler	4,83 kg (10,65 lb)	-
Vekt uten stativenhet og med kabler	-	3,08 kg (6,79 lb)
Vekt uten stativmontering (ingen kabler)	2,82 kg (6,22 lb)	2,82 kg (6,22 lb)
Vekt til stativmontering	1,75 kg (3,86 lb)	-
Frontrammeglans	Sort ramme 2–4 glansenheter	



Modell	P2422H	P2422H WOST
Signalkabeltype	<ul style="list-style-type: none"> • Digital: DisplayPort, 20 pinner • Digital: HDMI, 19 pinner (kabel medfølger ikke, unntatt i Brasil) • Analog: D-Sub, 15 pinner (kabel medfølger ikke, unntatt i Japan) • Universal Serial Bus: USB, 9 pinner 	
Mål (med stativ)		
Høyde (utvidet)	496,11 mm (19,53 tommer)	
Høyde (trukket sammen)	364,00 mm (14,33 tommer)	
Bredde	537,80 mm (21,17 tommer)	
Dybde	179,57 mm (7,07 tommer)	
Mål (med stativ)		
Høyde	318,50 mm (12,54 tommer)	
Bredde	537,80 mm (21,17 tommer)	
Dybde	52,15 mm (2,05 tommer)	
Stativmål		
Høyde (utvidet)	410,80 mm (16,17 tommer)	
Høyde (trukket sammen)	364,00 mm (14,33 tommer)	
Bredde	245,00 mm (9,65 tommer)	
Dybde	179,57 mm (7,07 tommer)	
Base	245,00 x 173,00 mm (9,65 x 6,81 tommer)	
Vekt		
Vekt med emballasje	7,95 kg (17,53 lb)	6,19 kg (13,65 lb)
Vekt med stativmontering og kabler	5,57 kg (12,28 lb)	-
Vekt uten stativenhet og med kabler	-	3,81 kg (8,40 lb)
Vekt uten stativmontering (ingen kabler)	3,39 kg (7,47 lb)	3,39 kg (7,47 lb)
Vekt til stativmontering	1,76 kg (3,88 lb)	-
Frontrammeglans	Sort ramme 2–4 glansenheter	



Modell	P2722H
Signalkabeltype	<ul style="list-style-type: none"> • Digital: DisplayPort, 20 pinner • Digital: HDMI, 19 pinner (kabel medfølger ikke, unntatt i Brasil) • Analog: D-Sub, 15 pinner (kabel medfølger ikke, unntatt i Japan) • Universal Serial Bus: USB, 9 pinner
Mål (med stativ)	
Høyde (utvidet)	534,15 mm (21,03 tommer)
Høyde (trukket sammen)	384,15 mm (15,12 tommer)
Bredde	609,90 mm (24,01 tommer)
Dybde	190,10 mm (7,48 tommer)
Mål (med stativ)	
Høyde	359,60 mm (14,16 tommer)
Bredde	609,90 mm (24,01 tommer)
Dybde	52,15 mm (2,05 tommer)
Stativmål	
Høyde (utvidet)	428,30 mm (16,68 tommer)
Høyde (trukket sammen)	381,50 mm (15,02 tommer)
Bredde	268,00 mm (10,55 tommer)
Dybde	190,10 mm (7,48 tommer)
Base	268,00 x 185,00 mm (10,55 x 7,28 tommer)
Vekt	
Vekt med emballasje	9,31 kg (20,52 lb)
Vekt med stativmontering og kabler	6,77 kg (14,93 lb)
Vekt uten stativmontering (ingen kabler)	4,38 kg (9,66 lb)
Vekt til stativmontering	1,89 kg (4,17 lb)
Frontrammeglans	Sort ramme 2–4 glansenheter



Miljøegenskaper

Modell	P2222H/P2222H WOST/P2422H/P2422H WOST/ P2722H
Samsvar med standarder	
<ul style="list-style-type: none">• ENERGY STAR-sertifisert skjerm.• EPEAT Gold-registrert i USA. EPEAT-registrering varierer fra land til land. Se www.epeat.net for registreringsstatus etter land.• RoHS-samsvar.• TCO Certified & TCO Certified Edge.• BFR/PVC-fri skjerm (unntatt eksterne kabler).• Oppfyller kravene til lekkasjestrøm i NFPA 99.• Arsenfritt glass og kvikksølvfritt kun for panelet.	
Temperatur	
Drift	0 til 40 °C (32 til 104 °F)
Ikke i drift	<ul style="list-style-type: none">• Oppbevaring: -20 til 60 °C (-4 til 140 °F)• Forsendelse: -20 til 60 °C (-4 til 140 °F)
Luftfuktighet	
Drift	10 til 80 % (ikke-kondenserende)
Ikke i drift	<ul style="list-style-type: none">• Oppbevaring 5 til 90 % (ikke-kondenserende)• Forsendelse 5 til 90 % (ikke-kondenserende)
Høyde	
Drift (maksimum)	5 000 m (16 400 fot)
Ikke i drift (maksimum)	12 192 m (40 000 fot)
Termisk spredning P2222H/ P2222H WOST	<ul style="list-style-type: none">• 157,32 BTU/time (maksimum)• 40,36 BTU/time (typisk)
Termisk spredning P2422H/ P2422H WOST	<ul style="list-style-type: none">• 164,16 BTU/time (maksimum)• 41,04 BTU/time (typisk)



Termisk spredning
P2722H

- 188,10 BTU/time (maksimum)
- 51,30 BTU/time (typisk)



Pinnetilordninger

VGA-kontakt

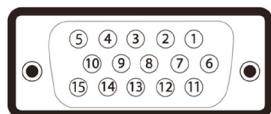

Pinne-nummer	15-pinnersside av den tilkoblede signalkabelen
1	Video-rød
2	Video-grønn
3	Video-blå
4	JORD
5	Selvttest
6	JORD-R
7	JORD-G
8	JORD-B
9	Datamaskin 5 V / 3,3 V
10	JORD-synk.
11	JORD
12	DDC-data
13	H-synk.
14	V-synk.
15	DDC-klokke



DisplayPort-kontakt

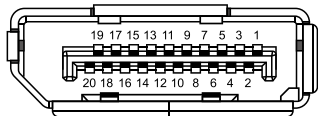

Pinne-nummer	20-pinner side av den tilkoblede signalkabelen
1	ML3 (n)
2	JORD
3	ML3 (p)
4	ML2 (n)
5	JORD
6	ML2 (p)
7	ML1 (n)
8	JORD
9	ML1 (p)
10	ML0 (n)
11	JORD
12	ML0 (p)
13	JORD
14	JORD
15	AUX (p)
16	JORD
17	AUX (n)
18	Hot Plug-deteksjon
19	Re-PWR
20	+3,3 V DP_PWR



HDMI-kontakt

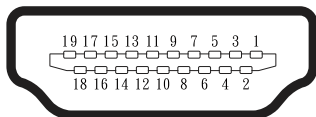

Pinne-nummer	19-pinnersside av den tilkoblede signalkabelen
1	TMDS DATA 2+
2	TMDS DATA 2 SKJERMING
3	TMDS DATA 2-
4	TMDS DATA 1+
5	TMDS DATA 1 SKJERMING
6	TMDS DATA 1-
7	TMDS DATA 0+
8	TMDS DATA 0 SKJERMING
9	TMDS DATA 0-
10	TMDS KLOKKE+
11	TMDS KLOKKESKJERMING
12	TMDS KLOKKE-
13	CEC
14	Reservert (N.C. på enhet)
15	DDC KLOKKE (SCL)
16	DDC DATA (SDA)
17	DDC/CEC jord
18	+5 V STRØM
19	HOT PLUG-DETEKSJON



Universal Serial Bus (USB)-grensesnitt

Denne delen gir deg informasjon om USB-portene som skjermen har.

SuperSpeed USB 5 Gbps (USB3.2 gen. 1)

Overføringshastighet	Datahastighet	Maksimal kraft som støttes (hver port)
SuperSpeed	5 Gbps	4,5 W
Høy hastighet	480 Mbps	4,5 W
Full hastighet	12 Mbps	4,5 W

USB 3.0-oppstrømskontakt

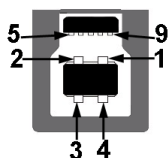

Pinne-nummer	9-pinnersside på kontakten
1	VCC
2	D-
3	D+
4	JORD
5	SSTX-
6	SSTX+
7	JORD
8	SSRX-
9	SSRX+



USB 3.2-nedstrømskontakt



Pinne-nummer	9-pinner side på kontakten
1	VCC
2	D-
3	D+
4	JORD
5	SSRX-
6	SSRX+
7	JORD
8	SSTX-
9	SSTX+

 **MERK: SuperSpeed USB 5 Gbps (USB 3.2 gen. 1)-funksjonalitet krever en datamaskin som er kompatibel med SuperSpeed USB 5 Gbps (USB 3.2 gen. 1).**

 **MERK: USB-portene på skjermen fungerer bare når skjermen er slått på eller i strømsparingsmodus. Hvis du slår av skjermen og så slår den på igjen, kan det ta noen sekunder for det tilkoblede utstyret å gå tilbake til normalt.**

Plug and play-kompatibilitet

Du kan installere skjermen i et hvilket som helst Plug and Play-kompatibelt system. Skjermen gir datasystemet automatisk sin EDID (Extended Display Identification Data) ved hjelp av DDC-protokoller (Display Data Channel) slik at systemet kan konfigurere seg selv og optimalisere skjerminnstillingene. Som oftest installeres skjermen selv automatisk; du kan velge forskjellige innstillinger ved behov. Du finner mer informasjon om hvordan skjerminnstillingene endres på [Bruke skjermen](#).



LCD-skjermkvalitet og pikselpolicy

Når LCD-skjermen produseres, er det ikke uvanlig at en eller flere piksler settes fast i uforanderlig tilstand, noe som er vanskelig å få øye på og ikke påvirker skjermkvaliteten eller brukervennligheten. For mer informasjon om Dells skjermkvalitet og pikselpolicy kan du se Dells støtteside på www.dell.com/pixelguidelines.

Retningslinjer for vedlikehold

Rengjøring av skjermen

 **ADVARSEL: Før du rengjør skjermen, må du koble den fra stikkontakten.**

 **VÆR FORSIKTIG: Les og følg [Sikkerhetsanvisninger](#) før du rengjør skjermen.**

For beste praksis følger du instruksjonene i listen nedenfor når du pakker ut, rengjør eller håndterer skjermen:

- Når du skal rengjøre skjermen, fukter du en myk, ren klut med vann. Du kan om mulig bruke en spesiell skjermrengjøringsduk eller løsning som er egnet for det antistatiske belegget. Ikke bruk benzen, tynner, ammoniakk, slipende rengjøringsmidler eller trykkluft.
- Bruk en lett fuktet klut til å rengjøre skjermen. Unngå å bruke vaskemiddel av noe slag, da noen vaskemidler etterlater en melkeaktig film på skjermen.
- Hvis du merker hvitt pulver når du pakker ut skjermen, tørker du den av med en klut.
- Håndter skjermen med omhu, da den svarte fargen til skjermen kan bli ripet og få hvite slitemerker.
- For å opprettholde den beste bildekvaliteten på skjermen bør du bruke en skjermsparer som endres dynamisk og slå av skjermen når den ikke er i bruk.



Sette opp skjermen

Koble til stativet

MERKNAD: Stativet er festet til skjermhodet når skjermen leveres fra fabrikk.

MERKNAD: Følgende prosedyre gjelder for stativet som fulgte med skjermen. Hvis du kobler til et tredjepartsstativ, kan du se i dokumentasjonen som fulgte med stativet.

1. Følg instruksjonene på kartongklaffene for å fjerne stativet fra den øvre puten som fester den.
2. Ta stativstigerøret og stativfoten ut av emballasjen.

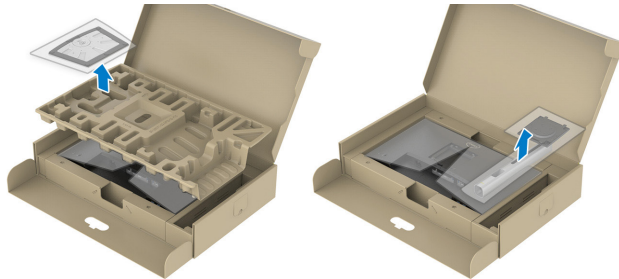

MERKNAD: Bildene er kun ment som illustrasjon. Utseendet til emballasjen kan avvike.

3. Sett stativbaseblokkene helt inn i stativsporet.
4. Løft skru håndtaket og dreii skruen med klokken.
5. Når du har strammet skruen helt, bretter du skru håndtaket flatt i fordypningen.

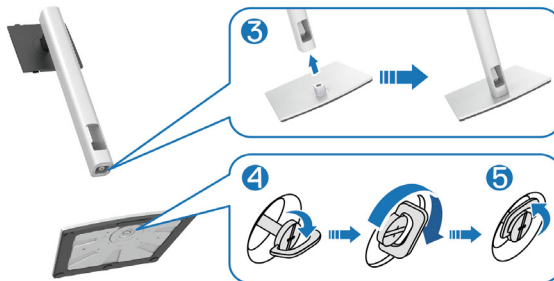

6. Løft dekselet som vist for å få tilgang til VESA-området for å montere stativ.



MERKNAD: Før du fester stativenheten på skjermen, må du sørge for at frontplateklaffen er åpnet slik at det er plass til montering.

7. Fest stativenheten på skjermen.

- a. Sett de to tappene på den øvre delen av stativet inn i sporet på baksiden av skjermen.
- b. Trykk stativet ned til det smekker på plass.



8. Hold i stativstigerøret, løft skjermen forsiktig, og plasser den på et flatt underlag.

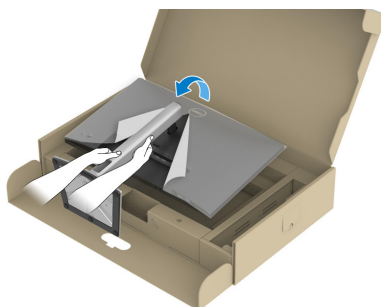

MERKNAD: Løft skjermen forsiktig for å forhindre at den sklir eller faller.

9. Ta dekselet av skjermen.

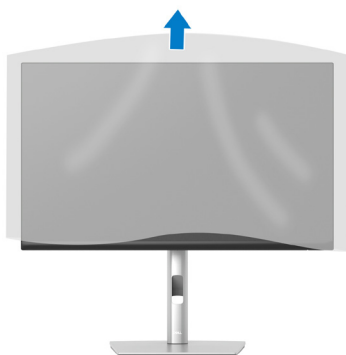

Koble til skjermen

⚠ ADVARSEL: Før du begynner med noen av prosedyrene i denne delen, må du følge [Sikkerhetsanvisninger](#).

📎 MERKNAD: Ikke koble alle kablene til datamaskinen samtidig. Kablene bør føres gjennom kabelhåndteringssporet før du kobler dem til skjermen.

Koble skjermen til datamaskinen:

1. Slå av datamaskinen, og koble fra strømledningen.
2. Koble DisplayPort-kabelen (fulgte med skjermen) fra skjermen til datamaskinen.
3. Koble HDMI- eller VGA-kabelen (kjøpes for seg) fra skjermen til datamaskinen.
4. Koble USB-oppstrømskabelen (følger med skjermen) til en egnet USB 3.0-port på datamaskinen. (Se [Sett nedenfra](#) for mer informasjon.)
5. Koble USB-utstyr til SuperSpeed USB 5 Gbps (USB3.2 gen. 1) på skjermen.

Koble til DisplayPort- og USB-kabelen

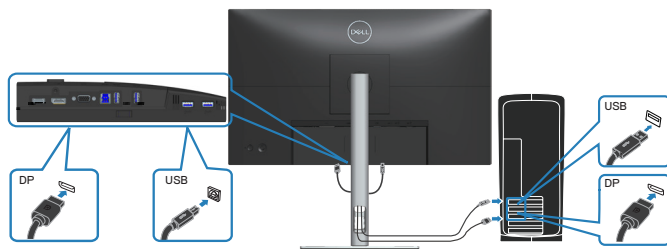

Koble til HDMI-kabelen (valgfritt)

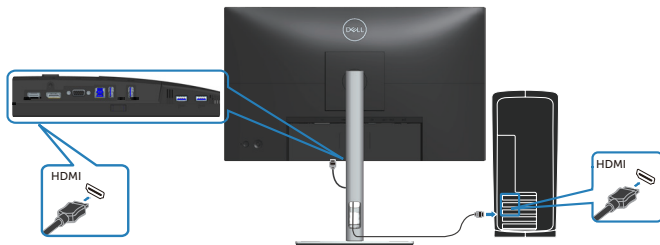

Koble til VGA-kabelen (valgfritt)

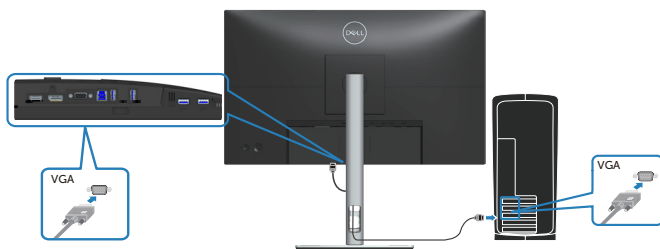

6. Koble strømledningene fra datamaskinen og skjermen til stikkontakter.

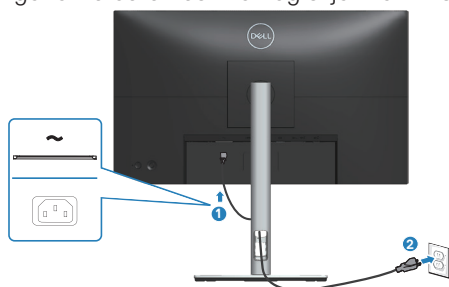

Organisering av kabler



Bruk kabelhåndteringsporet til å føre kablene som er koblet til skjermen.

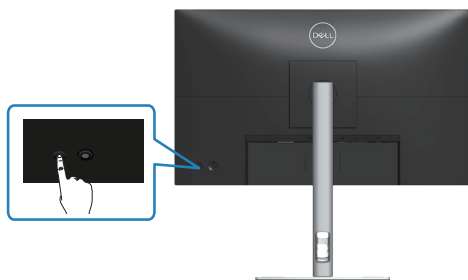

7. Slå på skjermen.



Fjerne stativet

-  **MERKNAD:** For å forhindre riper på skjermen når du fjerner stativet må du sørge for at skjermen plasseres på en myk og ren overflate.
-  **MERKNAD:** Følgende prosedyre gjelder kun for stativet som fulgte med skjermen. Hvis du kobler til et tredjepartsstativ, kan du se i dokumentasjonen som fulgte med stativet.



1. Plasser skjermen på en myk klut eller pute på kanten av pulten.
2. Trykk og hold inne stativutløserknappen på baksiden av skjermen.
3. Løft stativenheten opp og bort fra skjermen.



Veggmontering (valgfritt)

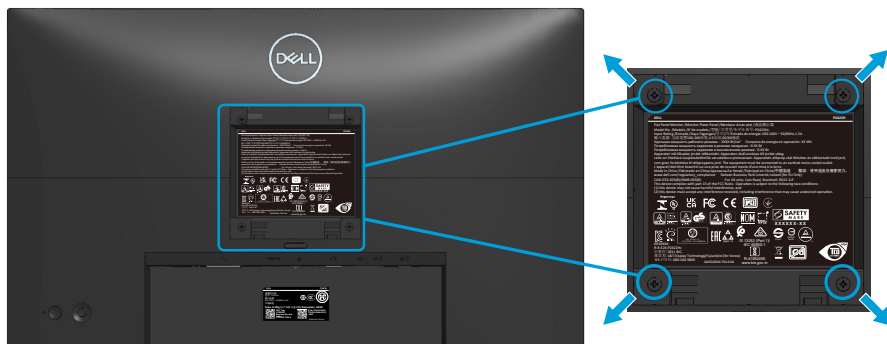

(Skruemål: M4 x 10 mm).

Se dokumentasjonen som fulgte med det VESA-kompatible veggmonteringssettet.

1. Plasser skjermen på en myk klut eller pute på kanten av pulten.
2. Fjern stativet. Se [Fjerne stativet](#).
3. Fjern de fire skruene som fester bakdekselet på skjermen.
4. Monter monteringsbraketten fra veggmonteringssettet til skjermen.
5. Hvis du vil montere skjermen på veggen, kan du se dokumentasjonen som fulgte med veggmonteringssettet.



MERKNAD: Kun til bruk med UL-, CSA- eller GS-listet veggfeste med minimum vekt-/bæreevne på 11,28 kg (P2222H/P2222H WOST) / 13,56 kg (P2422H/P2422H WOST) / 17,52 kg (P2722H).



Bruke skjermen

Slå på skjermen

Trykk strømknappen for å slå på skjermen.

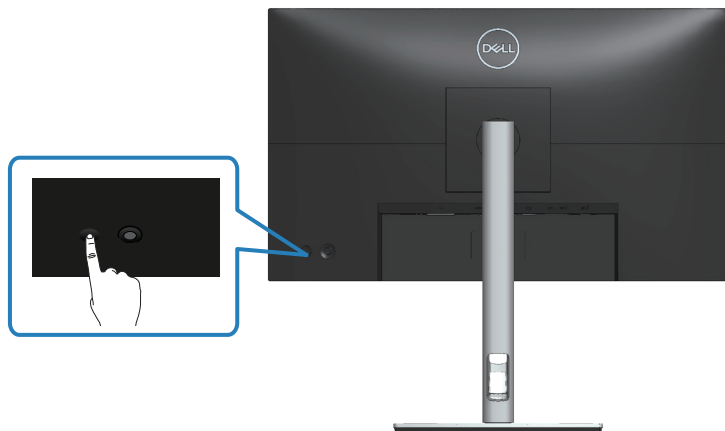

Bruke styrespaken

Bruk styrespaken på baksiden av skjermen for å styre skjermmenyen.

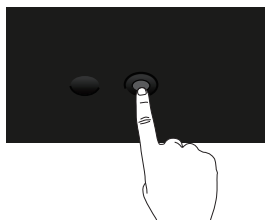

1. Trykk styrespaken for å starte menystarteren.
2. Dytt styrespaken opp/ned/venstre/høyre for å veksle mellom alternativene.
3. Trykk styrespakeknappen igjen for å bekrefte valget.



Bruke skjermmenyen (OSD)



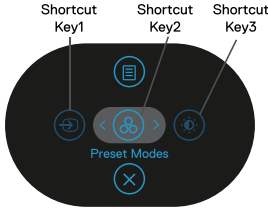

Få tilgang til menystarteren

Når du dytter eller trykker på styrespaken, åpnes menystarteren for å få tilgang til hovedskjermmenyen og snarveisfunksjoner.

Flytt styrespaken for å velge en funksjon.



Tabellen nedenfor beskriver funksjonene på menystarteren:





	Styrespake	Beskrivelse
1	 Shortcut key (Hurtigtast)/Input Source (Inngangskilde)	Her kan du velge en inngangskilde fra listen over videosignaler som kan være koblet til skjermen.
2	 Shortcut key (Hurtigtast)/Preset Modes (Forhåndsinnstilte moduser)	Velg en ønsket fargemodus fra listen over forhåndsinnstilte moduser.
3	 Shortcut key (Hurtigtast)/Brightness/Contrast (Lysstyrke/Kontrast)	Få tilgang til glidebryterne for å justere lysstyrke og kontrast.
4	 Menu (Meny)	Start hovedskjermmenyen (OSD). Se Åpne skjermmenyen .
5	 OK	Avslutt menystarteren.

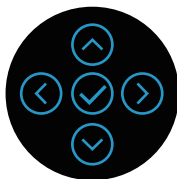

Bruke navigasjonstastene

Når hovedskjermmenyen er aktiv, kan du flytte styrespaken for å konfigurere innstillingene ved å følge navigasjonstastene som vises under skjermmenyen.



	Styrespake	Beskrivelse
1	 Opp	Bruk retningen Opp for å justere (øke) i skjermmenyen.
2	 Ned	Bruk retningen Ned for å justere (redusere) i skjermmenyen.
3	 Venstre	For alle første nivåer i menylisten vil Venstre pil avslutte/lukke skjermmenyen.
4	 Høyre	For alle andre nivåer unntatt første nivå i menylisten vil Høyre pil gå til neste nivå.
5	 OK	Trykk styrespaken for å bekrefte valget.







Åpne skjermmenyen.

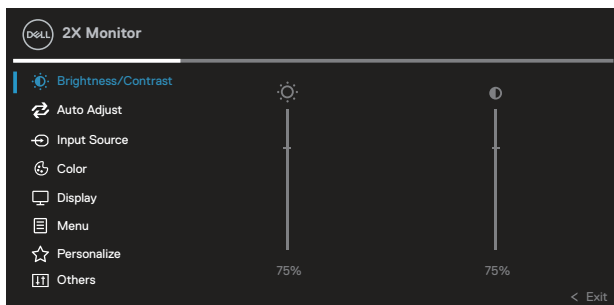





MERKNAD: Hvis du endrer innstillingene og deretter fortsetter til en annen meny, eller avslutter skjermmenyen, lagrer skjermen automatisk disse endringene. Endringene lagres også hvis du endrer innstillingene og så venter på at skjermmenyen forsvinner.

1. Velg -ikonet for å starte skjermmenyen og vise hovedmenyen.







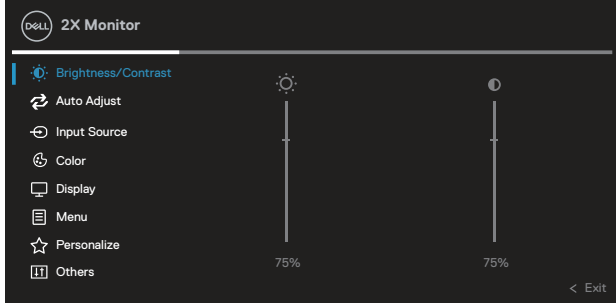

2. Trykk - og -retningene for å flytte mellom innstillingsalternativene. Når du flytter fra ett ikon til et annet, blir alternativet uthevet.
3. Trykk , - eller -retningene en gang for å aktivere valgt alternativ.

MERKNAD: Retningsknappene (og OK-knappen) som vises, kan variere avhengig av menyen du har valgt. Bruk tilgjengelige knapper for å velge.

4. Trykk - og -retningene for å velge ønsket parameter.
5. Trykk  og bruk deretter - og -retningene i henhold til indikatorene på menyen, for å gjøre endringer.
6. Velg  for å gå tilbake til hovedmenyen.



Ikoner	Meny og undermenyer	Beskrivelse
	<p>Brightness/ Contrast (Lysstyrke/ kontrast)</p>	<p>Bruk denne menyen for å aktivere justering av Brightness / Contrast (Lysstyrke/kontrast).</p>  
	<p>Brightness (Lysstyrke)</p>	<p>Brightness (Lysstyrke) justerer lystettheten på baklyset.</p> <p>Trykk -retningen for å øke lysstyrken, og trykk -retningen for å redusere lysstyrken (min. 0 / maks. 100).</p>
	<p>Contrast (Kontrast)</p>	<p>Juster først Brightness (Lysstyrke), og juster deretter bare Contrast (Kontrast) hvis det er nødvendig med ytterligere justering.</p> <p>Trykk -retningen for å øke kontrasten, og trykk -retningen for å redusere kontrasten (min. 0 / maks. 100).</p> <p>Contrast (Kontrast)-funksjonen justerer graden forskjell mellom mørkt og lyst på skjermen.</p>





Auto Adjust (Automatisk justering)

Bruk denne menyen for å aktivere **Auto Adjust (Automatisk justering)** (kun tilgjengelig for VGA-inngang).

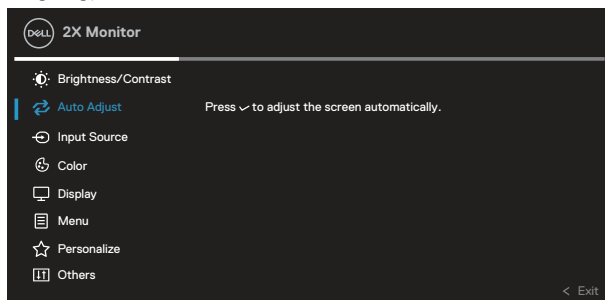

Med **Auto Adjust (Automatisk justering)** kan skjermen selv tilpasse seg videosignalet som kommer inn. Når **Auto Adjust (Automatisk justering)** er brukt, kan du justere skjermen ytterligere med kontrollene **Pixel Clock (Pikselklokke)** (grov) og **Phase (Fase)** (Fin) under **Display (Visning)**.

MERKNAD: I de fleste tilfeller gir **Auto Adjust (Automatisk justering)** det beste bildet for konfigurasjonen din.

MERKNAD: Alternativet **Auto Adjust (Automatisk justering)** er bare tilgjengelig når du bruker den analoge kontakten (VGA).





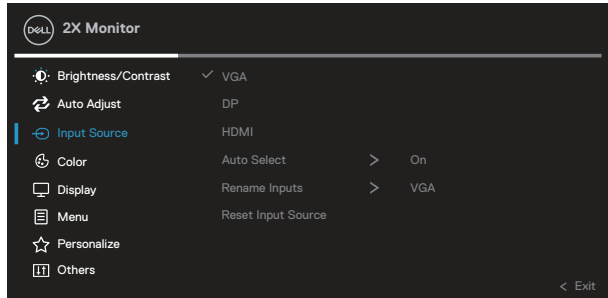

Input Source (Inngangskilde)

Bruk **Input Source (Inngangskilde)**-menyen til å velge mellom de ulike videosignalene som kan være koblet til skjermen.



VGA	Velg VGA -inngang når du bruker VGA-kontakten. Trykk  for å velge VGA -inngangskilden.
DP	Velg DP -inngang når du bruker DP (DisplayPort) -kontakten. Trykk  for å velge DP -inngangskilden.
HDMI	Velg HDMI -inngang når du bruker HDMI -kontakten. Trykk  for å velge HDMI -inngangskilden.
Auto Select (Automatisk valg)	Velg Auto Select (Automatisk valg) for å skanne etter tilgjengelige inngangssignaler.
Rename Inputs (Endre navn på innganger)	
Reset Input Source (Tilbakestill inngangskilde)	Velg dette alternativet for å tilbakestille til standard inngangskilde.





Color (Farge) Bruk **Color (Farge)** for å justere fargeinnstillingsmodus.

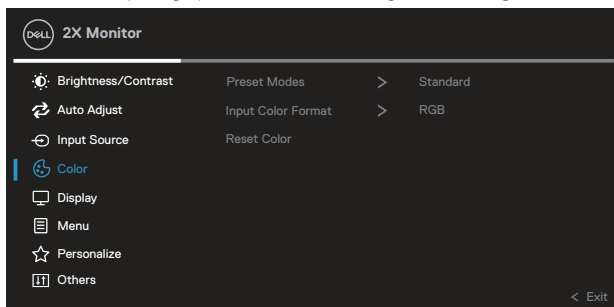



Preset Modes (Forhåndsinnstilte moduser)

Lar deg velge fra en liste over forhåndsinnstilte fargemoduser.

- **Standard:** Laster skjermens standard fargeinnstillinger. Dette er standard forhåndsinnstilt modus.
- **Movie (Film):** Laster inn fargeinnstillinger som er ideelle for filmer.
- **Game (Spill):** Laster inn fargeinnstillinger som er ideelle for de fleste spill.
- **Warm (Varm):** Øker fargetemperaturen. Skjermen vises varmere med rød/gul fargetone.
- **Cool (Kjølig):** Reduserer fargetemperaturen. Skjermen vises kjøligere, med en blå nyanse.
- **Custom Color (Egendefinert farge):** Lar deg justere fargeinnstillingene manuelt.



Trykk - og -retningene for å juster de tre fargene (R, G, B) og lage din egen forhåndsinnstilte fargemodus.

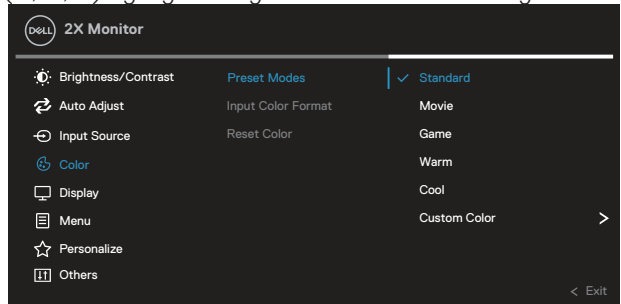

Input Color Format (Inngangsfargeformat)

Lar deg stille videoinngangsmodus til:

- **RGB:** Velg dette alternativet hvis skjermen er koblet til en datamaskin eller DVD-spiller med HDMI-kabelen.
- **YCbCr (digital) / YPbPr (analog):** Velg dette alternativet hvis DVD-spilleren bare støtter YCbCr (digital) / YPbPr (analog) utgang.

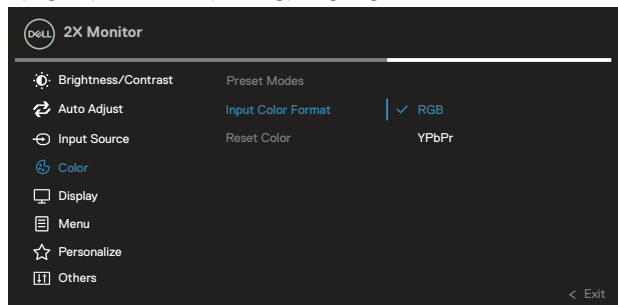

Hue (Nyanse)

Denne funksjonen kan forskyve fargen på videobildet mot grønt eller lilla. Dette brukes til å justere ønsket hudtone. Bruk ⤴ eller ⤵ for å justere fargetonen fra 0 til 100.

Trykk ⤴ for å øke den grønne tonen på videobildet.

Trykk ⤵ for å øke den lilla tonen på videobildet.

 **MERKNAD: Fargetonejustering er bare tilgjengelig når du velger Film- og Spillmodus.**

Saturation (Metning)

Denne funksjonen kan justere fargemetningen på videobildet. Bruk ⤴ eller ⤵ for å justere metningen fra 0 til 100.

Trykk ⤴ for å øke monokromt utseende på videobildet.

Trykk ⤵ for å øke fargerikt utseende på videobildet.

 **MERKNAD: Metning kan kun justeres når Film- eller Spillmodus er valgt.**

Reset Color (Tilbakestill farge)

Tilbakestiller skjermens fargeinnstillinger til fabrikkinnstillingene.



Display (Visning)

Bruke Display (Visning) for å justere bildet.

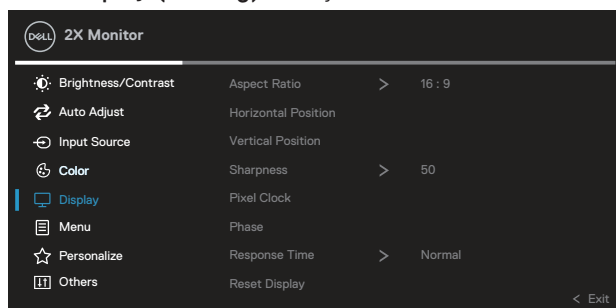

Aspect Ratio (Sideforhold)

Sett bildeforholdet til 16:9, 4:3 eller 5:4.



Horizontal Position (Horisontal posisjon)	<p>Bruk ⏪ eller ⏩ for å justere bildet til venstre eller høyre. Minimum er «0» (⏪). Maksimum er «100» (⏩).</p>
Vertical Position (Vertikal posisjon)	<p>Bruk ⏪ eller ⏩ for å justere bildet opp eller ned. Minimum er «0» (⏪). Maksimum er «100» (⏩).</p> <p>MERKNAD: Horizontal Position (Horisontal posisjon) og Vertical Position (Vertikal posisjon) kan kun justeres for VGA-inngang.</p>
Sharpness (Skarphet)	<p>Denne funksjonen kan gjøre bildet skarpere eller mykere. Bruk ⏪ eller ⏩ for å justere skarpheten fra 0 til 100.</p>
Pixel Clock (Pikselklokke)	<p>Phase (Fase) og Pixel Clock (Pikselklokke) kan brukes til å justere skjermen slik du vil.</p> <p>Bruk ⏪ eller ⏩ for å justere til best bildekvalitet.</p>
Phase (Fase)	<p>Hvis du ikke får tilfredsstillende resultater ved å justere Phase (Fase), kan du justere Pixel Clock (Pikselklokke) (grov) og deretter bruke Phase (Fase) (fin) på nytt.</p> <p>MERKNAD: Pixel Clock (Pikselklokke) og Phase (Fase) kan kun justeres for VGA-inngang.</p>
Response Time (Responstid)	<p>Du kan stille Response Time (Responstid) til Normal eller Fast (Rask).</p>
Reset Display (Tilbakestill visning)	<p>Nullstill alle skjermmenyinnstillinger til fabrikkinnstillingene.</p>





Menu (Meny)

Velg dette alternativet for å justere innstillingene til skjermmenyen, for eksempel språkene på skjermmenyen, hvor lenge menyen forblir på skjermen og så videre.

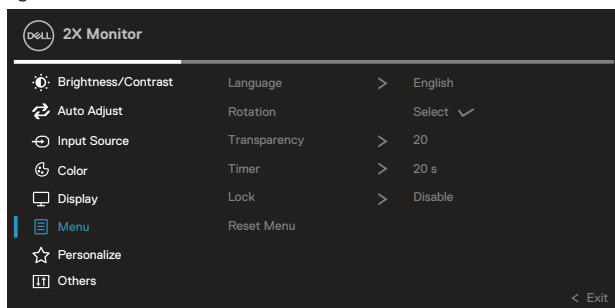

Language (Språk)

Skjermmenyen kan stilles til ett av åtte språk (engelsk, spansk, fransk, tysk, brasiliansk portugisisk, russisk, forenklet kinesisk eller japansk).

Rotation (Rotasjon)

Roterer skjermmenyen 90 grader mot klokken. Du kan justere menyen i henhold til skjermrotasjonen.

Transparency (Gjennomsiktighet)

Velg dette alternativet for å endre gjennomsiktigheten på menyen ved å trykke ☹- og ☺-retningene fra 0 til 100.

Timer (Tidtaker)

OSD hold time (Skjermmenyholdetid): angir hvor lenge skjermmenyen vil være aktiv etter siste trykk på en knapp.

Trykk ☹ eller ☺ for å justere glidebryteren i trinn på 1 sekund, fra 5 til 60 sekunder.

Lock (Lås)

Kontrollerer brukertilgang til justeringer. Brukeren kan velge ett av følgende: Menu Button (Menyknapp), Power Button (Strømknapp), Menu + Power Buttons (Meny- + Strømknapper), Disable (Deaktiver).

Reset Menu (Tilbakestill meny)

Nullstill alle skjermmenyinnstillinger til fabrikkinnstillingene.





Personalize (Tilpass)

Velg dette alternativet for å justere innstillingene for tilpassing.

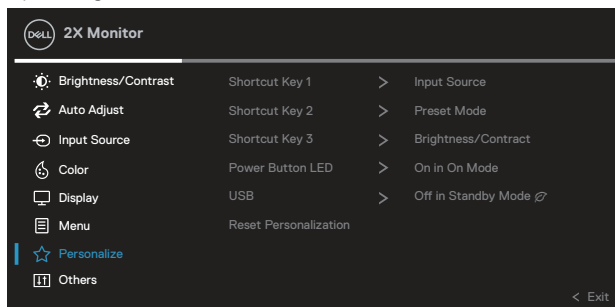

Shortcut Key 1 (Hurtigtast 1)

Shortcut Key 2 (Hurtigtast 2)

Shortcut Key 3 (Hurtigtast 3)

Lar deg velge en funksjon fra Preset Modes (Forhåndsinnstilte moduser), Brightness/Contrast (Lysstyrke/kontrast), Auto Adjust (Automatisk justering), Input Source (Inngangskilde), Aspect Ratio (Sideforhold), Rotation (Rotasjon), Display Info (Vis info) og angi som hurtigtast.

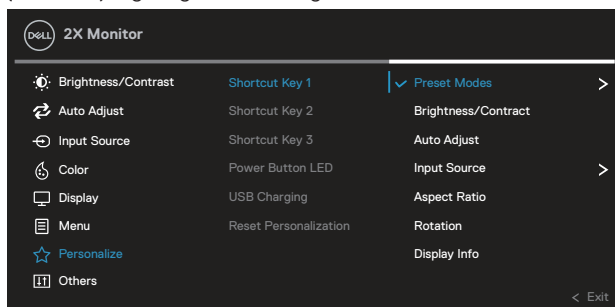

Power Button LED (Strømknapp- LED)

Lar deg slå LED-indikatoren for strøm på eller av for å spare energi.



USB Lar deg aktivere eller deaktivere USB-funksjonen når skjermen er i ventemodus.

Reset Personalization (Tilbakestill tilpassing) Tilbakestiller alle innstillinger på **Personalize (Tilpass)**-menyen til standardverdiene.



Others (Annet) Velg dette alternativet for å justere skjermmenyinnstillingene, for eksempel DDC/CI, LCD-kondisjonering og så videre.

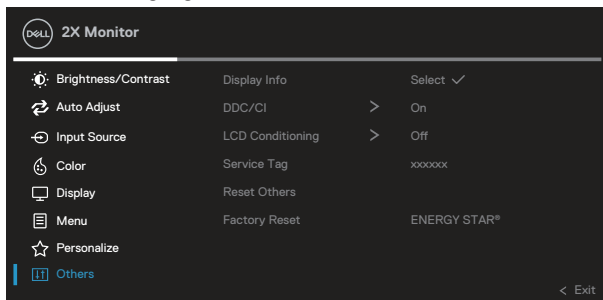

Display Info (Vis info) Viser skjermens gjeldende innstillinger.



DDC/CI

DDC/CI (skjermdatakanal/kommandogrensesnitt) kan brukes til å justere skjermparametrene (lysstyrke, fargebalanse osv.) via programvare på datamaskinen.

Du kan deaktivere denne funksjonen ved å velge **Off (Av)**.

Slå på denne funksjonen for å få den beste brukeropplevelsen og optimal ytelse for skjermen.

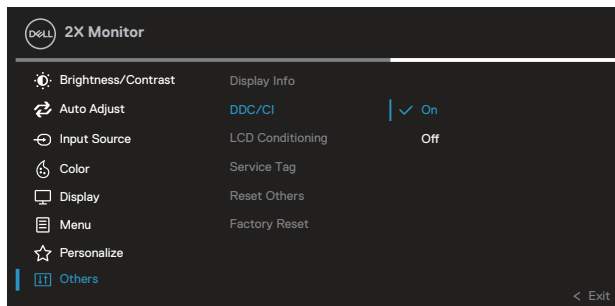

LCD Conditioning (LCD-kondisjonering)

Hjelper med å redusere mindre tilfeller av at bildet henger igjen. Avhengig av hvor mye bildet henger igjen, kan det ta litt tid å kjøre programmet. Slå på for å starte LCD-kondisjonering.

Service Tag (Servicekode)

Vis servicekodennummeret til skjermen. Servicekoden er en unik alfanumerisk identifikator som lar Dell identifisere produktspesifikasjonene og hente garantiinformasjonen.

 **MERKNAD: Servicekoden står også trykt på en etikett på baksiden av omslaget.**

Reset Others (Tilbakestill andre)

Tilbakestill alle innstillinger under den andre innstillingsmenyen til fabrikkinnstillingene.



Factory Reset (Fabrikkgjennoppretting)

Nullstill alle innstillinger til fabrikkinnstillingene.
Dette er også innstillingene for ENERGY STAR®-tester.

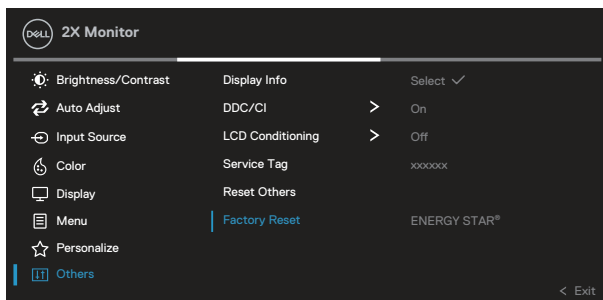

MERKNAD: Det er en innebygd funksjon i skjermen som automatisk kalibrerer lysstyrken for å kompensere for LED-aldring.



Meny- og strømknappplås

Hindrer brukere i å få tilgang til eller endre skjermmenyinnstillinger på skjermen.

Som standard er ikke menyknappen og strømknappen låst.

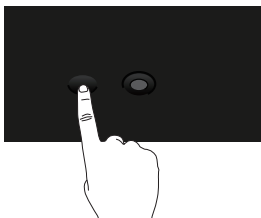

For å få tilgang til låsemenyen holder du inne i retningen Opp, Ned, Venstre eller Høyre i fire sekunder. Det vises en låsemeny nederst til høyre på skjermen.

 **MERKNAD: Låsemenyen kan nås slik når meny- og strømknappene er ulåst.**

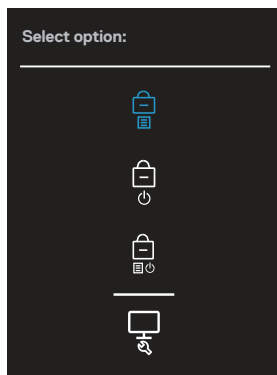



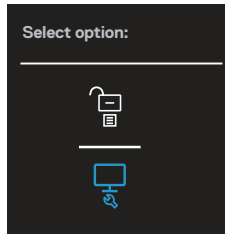

For å få tilgang til opplåsemenyen holder du inne i retningen Opp, Ned, Venstre eller Høyre i fire sekunder. Det vises en opplåsemeny nederst til høyre på skjermen.

 **MERKNAD: Opplåsemenyen kan nås når meny- og strømknappene er låst.**





Det er tre låsealternativer.

	Meny	Beskrivelse
1	Menu Buttons (Menyknapper) 	Når Menu Buttons (Menyknapper) er valgt, kan ikke skjermmenyinnstillingene endres. Alle knapper er låst unntatt strømknappen.
2	Power Button (Strømknapp) 	Når Power Button (Strømknapp) er valgt, kan ikke skjermen slås av ved hjelp av Strømknappen.
3	Menu + Power Buttons (Meny + Strømknapper) 	Når Menu + Power Buttons (Meny + Strømknapper) er valgt, kan ikke skjermmenyinnstillingene endres, og strømknappen er låst.
4	Innebygd diagnostikk 	Se Innebygd diagnostikk for mer informasjon.



 **MERKNAD: For å få tilgang til Låse- eller Opplåsemenyen holder du inne i retningen Opp, Ned, Venstre eller Høyre i fire sekunder.**

I følgende scenarier vises -ikonet midt på skjermen:

- Når du trykker i retningen Opp, Ned, Venstre eller Høyre. Dette indikerer at skjermmenyknappene er låst.
- Når Strømknappen trykkes. Dette indikerer at Strømknappen er i låst tilstand.
- Når du trykker på retningen Opp, Ned, Venstre eller Høyre eller Strømknappen. Dette indikerer at Skjermmenyknappene og Strømknappen er i låst tilstand.

Låse opp Skjermmeny- og Strømknappene:

1. Hold inne i retningen Opp, Ned, Venstre eller Høyre i fire sekunder. Opplåsemenyen vises.
2. Velg opplåseikonet  for å låse opp knappene på skjermen.



Skjermmenyadvarselmeldinger

Når skjermen ikke støtter en bestemt oppløsningsmodus, vises følgende melding:

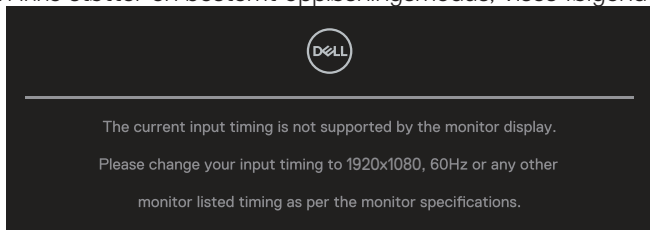

Dette betyr at skjermen ikke kan synkronisere med signalet den mottar fra datamaskinen. Se [Skjermens spesifikasjoner](#) for de horisontale og vertikale frekvensområdene som denne skjermen kan adressere. Anbefalt modus er **1920 x 1080**.

 **MERKNAD:** Meldingen kan være litt annerledes alt etter inngangssignalet som er tilkoblet.

Du ser følgende melding før **DDC/CI**-funksjonen er deaktivert:

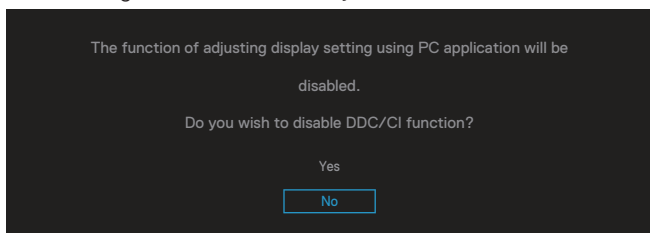

Du ser følgende melding før **Lock (Lås)**-funksjonen er aktivert:

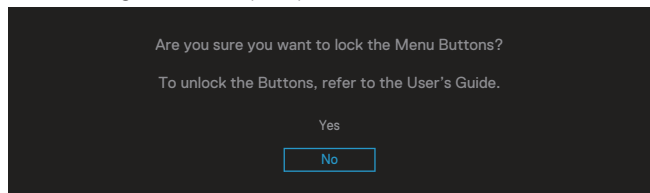

Når skjermen går inn i strømsparemodus, vises følgende melding:

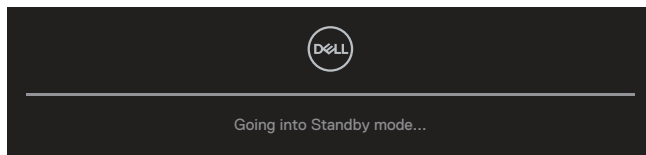

Aktiver datamaskinen og vekke skjermen for å få tilgang til skjermmenyen.

MERKNAD: Meldingen kan være litt annerledes alt etter inngangssignalet som er tilkoblet.

Hvis verken en VGA-, HDMI- eller DisplayPort-kabel er koblet til, vises det en flytende dialogboks som vist nedenfor. Skjermen går inn i ventemodus hvis den er i denne tilstanden i 4 minutter.

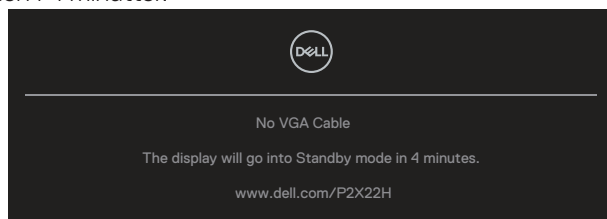

eller

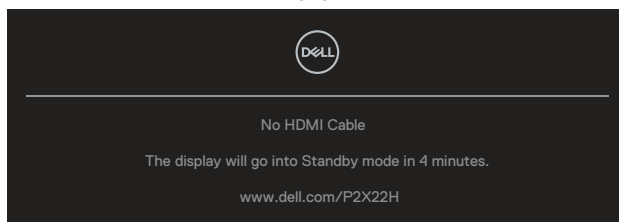

eller

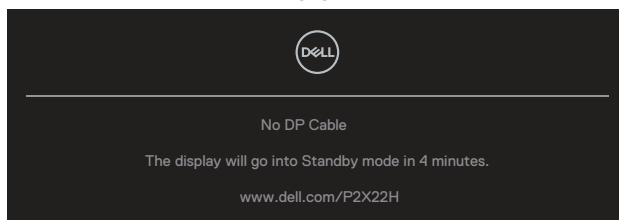

MERKNAD: Meldingen kan være litt annerledes alt etter inngangssignalet som er tilkoblet.



Meldingsboksen for strømadvarel nedenfor skal gjelde for **Brightness (Lysstyrke)** første gang når brukeren justerer lysstyrkenivået over standardnivået.

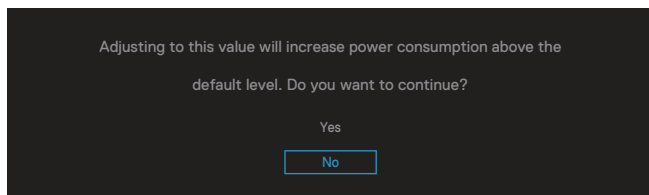

Når **Factory reset (Fabrikktilbakestilling)** er valgt, vises følgende melding:

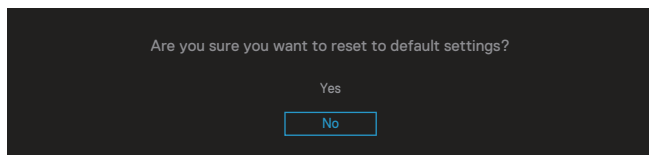

Når du velger «Yes» (Ja) for å tilbakestille til standardinnstillingene, vises følgende melding:

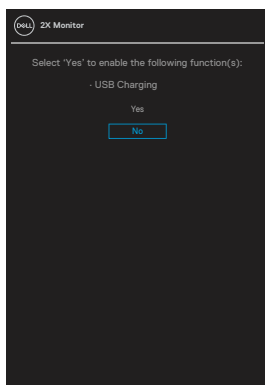

Se [Feilsøking](#) for mer informasjon.



Stille inn maksimal oppløsning

Slik stiller du inn maksimal oppløsning for skjermen:

I Windows® 7, Windows® 8, Windows® 8.1:

1. For Windows 8 og Windows 8.1 kan Skrivebord-flisen velges for å bytte til klassisk skrivebord.
2. Høyreklikk på skrivebordet, og klikk **Screen Resolution (Skjermoppløsning)**.
3. Klikk rullegardinlisten for skjermoppløsning, og velg **1920 x 1080**.
4. Klikk **OK**.

I Windows® 10:

1. Høyreklikk på skrivebordet og klikk **Display settings (Skjerminnstillinger)**.
2. Klikk **Advanced display settings (Avanserte visningsinnstillinger)**.
3. Klikk rullegardinlisten for **Resolution (Oppløsning)**, og velg **1920 x 1080**.
4. Klikk **Apply (Bruk)**.

Hvis du ikke ser **1920 x 1080** som et alternativ, må du kanskje oppdatere grafikkdriveren. Gjør ett av følgende avhengig av datamaskinen:

Hvis du har en stasjonær eller bærbar datamaskin fra Dell:

- Gå til www.dell.com/support, angi datamaskinens servicekode, og last ned den nyeste driveren for grafikkortet.

Hvis du bruker en datamaskin som ikke er fra Dell (bærbar eller stasjonær):

- Gå til støttesiden for datamaskinen din, og last ned de nyeste grafikkdriverne.
- Gå til nettstedet til grafikkortet ditt, og last ned de nyeste grafikkdriverne.



Bruke vipping, svinging og vertikal forlengelse

MERKNAD: Følgende instruksjoner gjelder kun for å feste stativet som fulgte med skjermen. Hvis du fester et stativ som du har kjøpt fra en annen kilde, må du følge installasjonsinstruksjonene som fulgte med stativet.

Vipp, sving

Når stativet er festet til skjermen, kan du vippe og svinge den til vinkelen som er mest behagelig å se på.

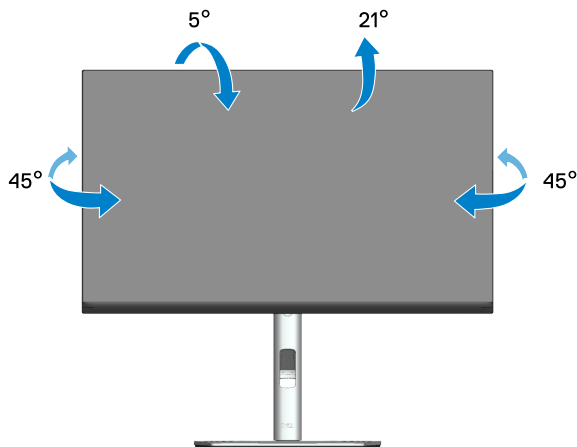

MERKNAD: Stativet er festet til skjermhodet når skjermen leveres fra fabrikken.



Vertikal forlenging

 **MERKNAD:** Stativet kan forlenges vertikalt opp til 150 mm.

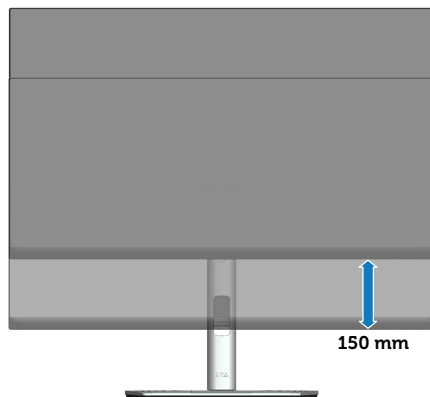

Rotere skjermen

Før du roterer skjermen, bør den være trukket helt ut vertikalt (vertikal forlengelse) og vippet helt opp for å unngå at du slår den nederste kanten av skjermen.

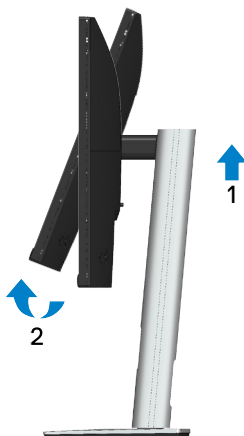

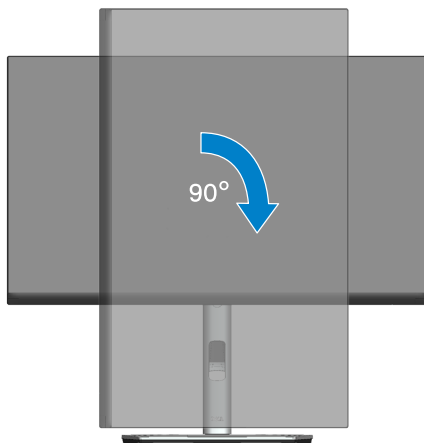

Roter med klokken

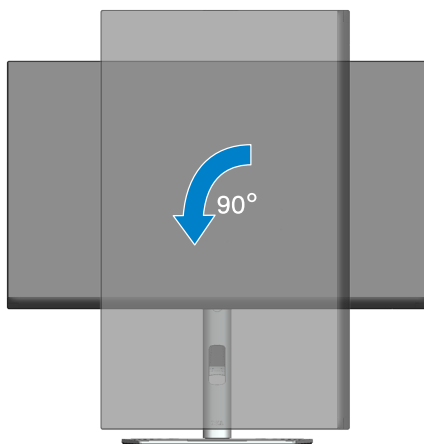

Roter mot klokken



-  **MERKNAD:** For å kunne rotere skjermen (mellom liggende og stående) med Dell-datamaskinen din trenger du en oppdatert grafikkdriver, som ikke følger med denne skjermen. For å laste ned grafikkdriveren kan du gå til www.dell.com/support og se nedlastingsdelen for videodrivere for de siste driveroppdateringene.
-  **MERKNAD:** Når du er i stående visningsmodus, kan du oppleve forverret ytelse i grafikkintensive programmer (3D-spill og så videre).



Justere innstillinger for rotasjon av skjerm på systemet

Når du har rotert skjermen, må du fullføre prosedyren nedenfor for å justere innstillingene for rotasjon av skjerm på systemet.

 **MERKNAD:** Hvis du bruker skjermen med en datamaskin som ikke er fra Dell, må du gå til nettstedet til grafikkdriveren eller produsenten for å få informasjon om hvordan du roterer innholdet på skjermen.

Slik justerer du innstillingene for rotasjon av skjerm:

1. Høyreklikk på skrivebordet og klikk **Properties (Egenskaper)**.
2. Høyreklikk på **Settings (Innstillinger)**-fanen, og klikk **Advanced (Avansert)**.
3. Hvis du har grafikkort fra ATI, velger du **Rotation (Rotasjon)**-fanen og stiller inn ønsket rotasjon.
4. Hvis du har grafikkort fra NVIDIA, klikker du **NVIDIA**-fanen, så velger du **NVRotate** i venstre kolonne og velger ønsket rotasjon.
5. Hvis du har grafikkort fra Intel®, velger du **Intel**-fanen, så klikker du **Graphic Properties (Grafiske egenskaper)**, velger **Rotation (Rotasjon)**-fanen, og stiller inn ønsket rotasjon.

 **MERKNAD:** Hvis du ikke ser alternativet for rotasjon, eller det ikke fungerer som det skal, går du til www.dell.com/support og laster ned den nyeste driveren for grafikkortet.



Feilsøking

 **ADVARSEL: Før du begynner med noen av prosedyrene i denne delen, må du følge [Sikkerhetsanvisninger](#).**

Selvtest

Skjermen har en selvtestfunksjon som lar deg sjekke at den fungerer som den skal. Hvis skjermen og datamaskinen din er riktig tilkoblet, men skjermen forblir mørk, kan du kjøre selvtest av skjermen ved å utføre følgende trinn:

1. Slå av både datamaskinen og skjermen.
2. Koble fra og fjern alle videokabler fra skjermen. På denne måten trenger ikke datamaskinen være involvert.
3. Slå på skjermen.

Den flytende dialogboksen skal vises på skjermen (mot svart bakgrunn) hvis skjermen ikke finner et videosignal og fungerer som den skal. I selvtestmodus forblir strømlampen hvit. Avhengig av inngangen som er valgt, vil en av dialogene nedenfor rulle gjennom skjermen kontinuerlig.

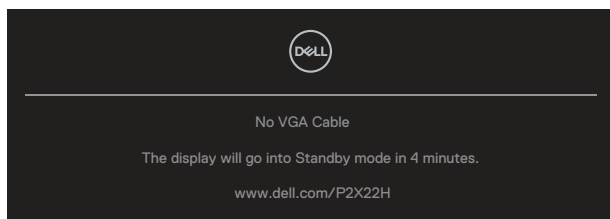

eller

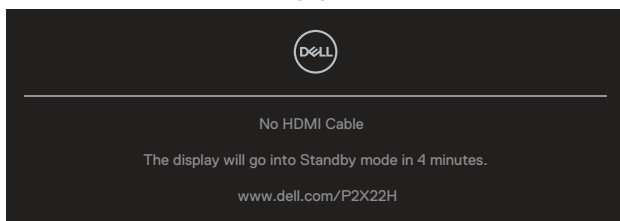

eller



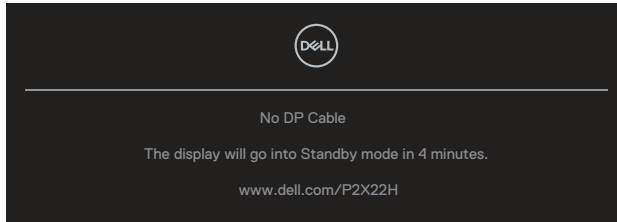

4. Denne boksen vises også under normal systemdrift hvis videokabelen blir koblet fra eller skadet.
5. Slå av skjermen og koble til videokabelen på nytt. Slå deretter på både datamaskinen og skjermen.

Hvis skjermen forblir tom etter at du har brukt den forrige prosedyren, må du sjekke videokontrolleren og datamaskinen, fordi skjermen fungerer som den skal.





Innebygd diagnostikk

Skjermen har et innebygd diagnoseverktøy, som hjelper deg med å avgjøre om skjermavvik du opplever er et problem med skjermen eller med datamaskinen og skjermkortet.

Slik kjører du innebygd diagnostikk:

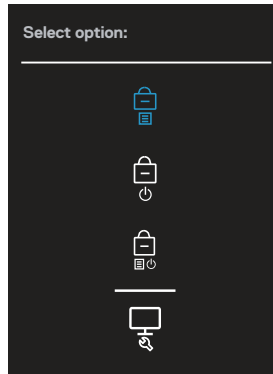
1. Sørg for at skjermen er ren (ingen støvpartikler på overflaten av skjermen).
2. Dytt og hold styrespaken opp/ned/venstre/høyre i omtrent 4 sekunder til en hurtigmeny vises.



3. Dytt styrespaken for å utheve Diagnostics (Diagnostikk)-ikonet,  og trykk styrespaken for å bekrefte. Det vises et grått testmønster.

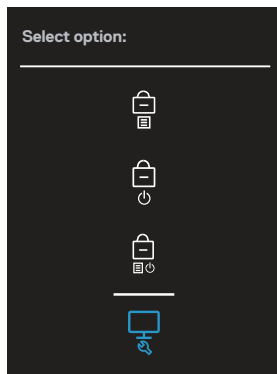

4. Se nøye etter avvik på skjermen.
5. Trykk styrespaken for å bytte testmønster.
6. Gjenta trinn 4 og 5 for å inspisere skjermen med rød, grønn, blå, svart, hvit og tekst.
7. Trykk styrespaken for å avslutte diagnoseprogrammet.



Vanlige problemer

Tabellen nedenfor inneholder generell informasjon om vanlige problemer som kan oppstå og mulige løsninger.

Vanlige symptomer	Mulige løsninger
Ingen video / Strøm-LED av	<ul style="list-style-type: none">Sørg for at videokabelen som kobler skjermen til datamaskinen er riktig og sikkert tilkoblet.Kontroller at stikkontakten fungerer som den skal ved hjelp av annet elektrisk utstyr.Sørg for at strømknappen er trykket.Sørg for at riktig inngangskilde er valgt via Input Source (Inngangskilde)-menyen.
Ingen video / Strøm-LED på	<ul style="list-style-type: none">Øk kontrollene for lysstyrke og kontrast på skjermmenyen.Kjør selvtestfunksjonen på skjermen.Se etter bøyde eller brutte pinner på videokabelkontakten.Kjør innebygd diagnostikk.Sørg for at riktig inngangskilde er valgt via Input Source (Inngangskilde)-menyen.
Dårlig fokus	<ul style="list-style-type: none">Fjern videoskjøteledninger.Tilbakestill skjermen til fabrikkinnstillinger (Factory reset (Fabrikktilbakestilling)).Endre videooppløsningen til riktig sideforhold.
Ristende/dirrende video	<ul style="list-style-type: none">Tilbakestill skjermen til fabrikkinnstillinger (Factory reset (Fabrikktilbakestilling)).Kontroller omgivelsene.Flytt skjermen og test i et annet rom.
Manglende piksler	<ul style="list-style-type: none">Slå strømmen av og på igjen.Hvis det er en piksel som er permanent av, er det en naturlig feil som kan oppstå i LCD-teknologi.For mer informasjon om Dells skjermkvalitet og pikselpolicy kan du se Dells støtteside på: www.dell.com/pixelguidelines.



Pikslar som holdes på	<ul style="list-style-type: none"> • Slå strømmen av og på igjen. • Hvis det er en piksel som er permanent av, er det en naturlig feil som kan oppstå i LCD-teknologi. • For mer informasjon om Dells skjermkvalitet og pikselpolicy kan du se Dells støtteside på: www.dell.com/pixelguidelines.
Problemer med lysstyrke	<ul style="list-style-type: none"> • Tilbakestill skjermen til fabrikkinnstillinger (Factory reset (Fabrikktilbakestilling)). • Juster kontroller for lysstyrke og kontrast på skjermmenyen.
Geometrisk forvringning	<ul style="list-style-type: none"> • Tilbakestill skjermen til fabrikkinnstillinger (Factory reset (Fabrikktilbakestilling)). • Juster horisontale og vertikale kontroller via skjermmenyen.
Horisontale/vertikale linjer	<ul style="list-style-type: none"> • Tilbakestill skjermen til fabrikkinnstillinger (Factory reset (Fabrikktilbakestilling)). • Utfør skjermens selvtestfunksjonskontroll og avgjør om disse linjene også er i selvtestmodus. • Se etter bøyde eller brutte pinner på videokabelkontakten. • Kjør innebygd diagnostikk.
Problemer med synkronisering	<ul style="list-style-type: none"> • Tilbakestill skjermen til fabrikkinnstillinger (Factory reset (Fabrikktilbakestilling)). • Utfør skjermens selvtestfunksjonskontroll for å avgjøre om forvridd skjermen vises i selvtestmodus. • Se etter bøyde eller brutte pinner på videokabelkontakten. • Start datamaskinen på nytt i sikker modus.
Sikkerhetsrelaterte problemer	<ul style="list-style-type: none"> • Ikke utfør noen feilsøkingstrinn. • Kontakt Dell umiddelbart.
Forbigående problemer	<ul style="list-style-type: none"> • Sørg for at videokabelen som kobler skjermen til datamaskinen er riktig og sikkert tilkoblet. • Tilbakestill skjermen til fabrikkinnstillinger (Factory reset (Fabrikktilbakestilling)). • Utfør skjermens selvtestfunksjonskontroll for å avgjøre om det forbigående problemet oppstår i selvtestmodus.



Farge mangler	<ul style="list-style-type: none"> • Kjør selvtestfunksjonen på skjermen. • Sørg for at videokabelen som kobler skjermen til datamaskinen er riktig og sikkert tilkoblet. • Se etter bøyde eller brutte pinner på videokabelkontakten.
Feil farge	<ul style="list-style-type: none"> • Endre Color Setting Mode (Fargeinnstillingsmodus) i Color (Farge)-innstillinger i skjermmenyen til Graphics (Grafikk) eller Video avhengig av programmet. • Prøv en annen Preset Modes (Forhåndsinnstilt modus) i Color (Farge)-innstillinger i skjermmenyen. Juster verdiene for R/G/B i Custom Color (Egendefinert farge) i Color (Farge)-innstillingene i skjermmenyen. • Endre Input Color Format (Inngangsfargeformat) til RGB eller YCbCr(digital)/YPbPr(analog) i Color (Farge)-innstillinger i skjermmenyen. • Kjør innebygd diagnostikk.
Det henger igjen fra et statisk bilde som var på skjermen i lang tid	<ul style="list-style-type: none"> • Still inn skjermen til å slå seg av etter noen minutter med inaktivitet. Disse kan justeres i Strømstyring på Windows eller Strømsparing på Mac. • Du kan eventuelt bruke en skjermsparer som skifter dynamisk.
Videospøkelser eller overskyting	<ul style="list-style-type: none"> • Endre Response Time (Responstid) i Display (Visning)-skjerm-menyen til Normal eller Fast (Rask) avhengig av program og bruksområde.



Produktspesifikke problemer

Spesifikke symptomer	Mulige løsninger
Skjermbildet er for lite	<ul style="list-style-type: none">• Sjekk innstillingen for Aspect Ratio (Sideforhold) i Display (Visning)-innstillinger på skjermmenyen.• Tilbakestill skjermen til fabrikkinnstillinger (Factory reset (Fabrikktilbakestilling)).
Kan ikke justere skjermen med styrespaken	<ul style="list-style-type: none">• Slå av skjermen, trekk ut strømledningen, sett den inn igjen, og slå på skjermen.• Sjekk om skjermmenyen er låst. I så fall dytter og holder du styrespaken opp/ned/venstre/høyre i 4 sekunder for å låse opp. (For mer informasjon kan du se Meny- og strømknapplås.)
Det mottas ikke noe signal når bruker-kontrollene trykkes	<ul style="list-style-type: none">• Kontroller signalkilden. Sørg for at datamaskinen ikke er i ventemodus ved å bevege musen eller trykke en tast på tastaturet.• Sjekk om videokabelen er riktig koblet til. Koble fra og til videokabelen om nødvendig.• Start datamaskinen eller videospilleren på nytt.
Bildet fyller ikke hele skjermen	<ul style="list-style-type: none">• På grunn av at DVD-er kan ha forskjellige videoformater (størrelsesforhold), kan skjermen vises i fullskjerm.• Kjør innebygd diagnostikk.

Spesifikke problemer med Universal Serial Bus (USB)

Spesifikke symptomer	Mulige løsninger
USB-grensesnittet fungerer ikke	<ul style="list-style-type: none">• Kontroller at skjermen er slått på.• Koble oppstrømskabelen til datamaskinen.• Koble til USB-utstyr igjen (nedstrømskontakt).• Slå av skjermen og slå den på igjen.• Start datamaskinen på nytt.• Enkelte USB-enheter, som bærbar harddisk, krever mer strøm. Koble stasjonen direkte til datamaskinen.



SuperSpeed USB 5 Gbps (USB 3.2 gen. 1)-grensesnittet er tregt

- Kontroller at datamaskinen er kompatibel med SuperSpeed USB 5 Gbps (USB 3.2 gen. 1).
- Noen datamaskiner har USB 3.2-, USB 2.0- og USB 1.1-porter. Sørg for at du bruker riktig USB-port.
- Koble oppstrømskabelen til datamaskinen.
- Koble til USB-utstyr igjen (nedstrømskontakt).
- Start datamaskinen på nytt.

Trådløse USB-enheter slutter å fungere når en USB 3.2-enhet er koblet til

- Øk avstanden mellom USB 3.2-enheter og den trådløse USB-mottakeren.
 - Plasser den trådløse USB-mottakeren så nær de trådløse USB-enhetene som mulig.
 - Bruk en USB-forlengelseskabel for å plassere den trådløse USB-mottakeren så langt unna USB 3.2-porten som mulig.
-



Vedlegg

 **ADVARSEL: Bruk av andre kontroller, justeringer eller prosedyrer enn de som er spesifisert i denne dokumentasjonen, kan føre til eksponering for støt, elektriske farer og/eller mekaniske farer.**

Du finner informasjon om sikkerhetsinstruksjoner ved å se **Sikkert miljø og forskriftsinformasjon (SERI)**.

FCC-merknader (kun USA) og annen forskriftsinformasjon

Du finner FCC-merknader og annen forskriftsinformasjon på nettstedet med forskriftsmessig samsvar på www.dell.com/regulatory_compliance.

Kontakte Dell

Kunder i USA kan ringe 800-WWW-DELL (800-999-3355).

 **MERKNAD: Hvis du ikke har en aktiv Internett-tilkobling, kan du finne kontaktinformasjon på kjøpsfakturaen, følgeseddelen, fakturaen eller Dell-produktkatalogen.**

Dell tilbyr flere nett- og telefonbaserte støtte- og servicealternativer. Tilgjengeligheten varierer etter land og produkt, og noen tjenester er kanskje ikke tilgjengelig i ditt område.

- Teknisk hjelp på nett — www.dell.com/support/monitors
- Kontakt Dell - www.dell.com/contactdell

EU-produktdatabase for energimerking og produktinformasjonsark

P2222H: <https://eprel.ec.europa.eu/qr/549695>

P2422H: <https://eprel.ec.europa.eu/qr/550826>

P2722H: <https://eprel.ec.europa.eu/qr/545529>

P2222H WOST: <https://eprel.ec.europa.eu/qr/562066>

P2422H WOST: <https://eprel.ec.europa.eu/qr/562073>

