



Dell P2222H/P2222H WOST/P2422H/ P2422H WOST/P2722H

צג

מדריך למשתמש



דגם הצג: P2222H/P2222H WOST/P2422H/P2422H WOST/P2722H
דגם רגולטורי: P2222Hb/P2222Hf/P2422Hb/P2422Hc/P2722Hb/P2722Ht

-  הערה: הערה מציינת מידע חשוב בעזרתו תוכל ליעל את השימוש במחשב.
-  זהירות: זהירות פירושה נזק אפשרי לחומרה או אבדן נתונים אם לא תקפיד למלא אחר ההנחיות.
-  אזהרה: אזהרה מציינת אפשרות של נזק לרכוש או של פגיעה בגוף או בנפש.

© זכויות יוצרים 2021 Dell Inc. או חברות הבת שלה. כל הזכויות שמורות. Dell, EMC ושאר הסימנים הם סימנים מסחריים של Dell Inc. או חברות הבת שלה. סימנים אחרים עשויים להיות סימנים מסחריים של בעליהם בהתאמה.

2021 – 09

מהדורה A01



תוכן

6	הוראות בטיחות
7	אודות הצג
7	תוכן האריזה
9	תכונות המוצר
10	זיהוי החלקים והלחצנים
10	מבט קדמי
11	מבט מאחור
12	מבט מלמטה
13	מפרט הצג
19	מפרטי רזולוציות
19	מצבי וידאו נתמכים
20	מצבי תצוגה מוגדרים מראש
23	מאפיינים פיזיים
26	תנאי סביבה
27	הקצאות פינים
27	חיבור VGA
28	מחבר DisplayPort
29	חיבור HDMI
30	ממשק USB (Universal Serial Bus)
31	חיבור מסוג "חבר והפעל"
32	איכות צג ה-LCD ומדיניות הפיקסלים
32	הנחיות לתחזוקה
32	ניקוי הצג



33	התקנת הצג
33	חיבור המעמד
36	חיבור הצג
36	חיבור של כבל DisplayPort וכבל USB
37	חיבור כבל HDMI (אופציונלי)
37	חיבור כבל VGA (אופציונלי)
38	סידור הכבלים
39	הסרת המעמד
40	תלייה על קיר (אופציונלי)
41	הפעלת הצג
41	הדלקת הצג
41	שימוש בג'ויסטיק
42	שימוש בתפריט המסך (OSD)
42	גישה למערכת התפריטים
43	שימוש בלחצני הניווט
44	גישה לתפריט המסך
55	נעילה של לחצני התפריט וההפעלה
58	הודעות אזהרה בתפריט המסך
61	הגדרת הרזולוציה המקסימלית
62	שימוש במתקן ההטיה, במעמד המסתובב ובתוספת האנכית
62	סיבוב על ציר, הטיה
62	שינוי הגובה
63	סיבוב הצג
63	סובב עם כיוון השעון
64	סובב נגד כיוון השעון
65	כיוון הגדרות הסיבוב של התצוגה



66	פתרון בעיות
66.	בדיקה עצמית
68.	כלי אבחון מובנה
70.	בעיות נפוצות.
73.	בעיות ספציפית למוצר
73.	בעיות ספציפיות בממשק USB
75	נספח
75.	הודעות תאימות FCC (ארה"ב בלבד) ומידע רגולטורי נוסף
75.	יצירת קשר עם Dell.
75.	גיליון מידע למוצר ותווית אנרגיה של מאגר נתוני המוצרים של האיחוד האירופי



הוראות בטיחות

השתמש בהוראות הבטיחות הבאות כדי להגן על הצג מפני נזק ולשמור על בטיחותך. אלא אם צוין אחרת, הנהלים המפורטים במסמך יוצאים מנקודת הנחה שקראת את המידע הבטיחותי שצורף לצג.

 **לפני השימוש בצג יש לקרוא את המידע הבטיחותי שצורף לצג ומודפס על גבי המוצר. יש לשמור את המסמכים במקום בטוח לצורך שימוש עתידי.**

 **זהירות: השימוש בבקרות, בכוונונים או בנהלים שאינם מצוינים בתיעוד זה עלול לגרום להתחשמלות, לסכנות חשמליות, ו/או לסכנות מכניות.**

- הנח את הצג על גבי משטח יציב והשתמש בו בזהירות. המסך שביר ועלול להישבר אם הצג ייפול או ייחבט על ידי עצם חד.
- יש לוודא שהדירוג החשמלי של הצג מתאים למתח החשמל באזורך.
- יש לשמור על הצג בטמפרטורת החדר. טמפרטורות גבוהות או נמוכות מאוד עלולות לפגוע בגבישים הנוזליים שבתוך הצג.
- יש לחבר את כבל החשמל שיוצא מהצג לשקע קרוב ונגיש. ראה **חיבור הצג**.
- אין להניח את הצג או להשתמש בו על משטח רטוב או בקרבת מים.
- יש להימנע מחשיפת הצג לרעידות וזעזועים או מקומות שבהם הוא יכול להיחבט. למשל, אין לשים את הצג בתוך תא המטען של מכונת.
- אם לא עומדים להשתמש בצג במשך זמן רב יש לנתק אותו מהחשמל.
- אין לנסות להסיר כיסויים או לגעת בחלקים הפנימיים של הצג מחשש להתחשמלות.
- יש לקרוא הנחיות אלה בעיון. יש לשמור מסמך זה בהישג יד לעיון בעתיד. יש לציית לכל האזהרות וההנחיות שמסומנות על המוצר.
- לחץ שמע גבוה מדי מאוזניות עלול לגרום לאובדן שמיעה. כוונן האקולייזר לעוצמה מרבית מגדיל את פלט השמע של האוזניות ובכך מגביר את רמת לחץ השמע.
- ניתן להתקין את הציוד על קיר או תקרה במצב אופקי.







אודות הצג

תוכן האריזה

הצג שרכשת מגיע עם כל החלקים המופיעים בטבלה הבאה. אם אחד מהחלקים חסר, פנה ל-Dell. למידע נוסף, ראה [יצירת קשר עם Dell](#).

הערה: חלק מהפריטים הם אופציונליים וייתכן שלא צורפו לצג. ייתכן שלא ניתן יהיה להשתמש בחלק מהתכונות או המדיות במדינות מסוימות. 

צג	
מגבה המעמד	
בסיס המעמד	
כבל מתח (משתנה בין ארצות)	



<p>כבל DisplayPort 1.2</p>	
<p>כבל VGA (יפן בלבד)</p>	
<p>כבל HDMI 1.4 (ברזיל בלבד)</p>	
<p>כבל USB 3.0 לחיבור למחשב (מאפשר שימוש ביציאות USB שבצג)</p>	
<ul style="list-style-type: none"> • מדריך התקנה מקוצר • מידע אודות בטיחות, סביבה ותקינה 	



תכונות המוצר

צג Dell P2222H/P2222H WOST/P2422H/P2422H WOST/P2722H מצויד במטריצה פעילה, בטכנולוגיית TFT (Thin-Film Transistor), בטכנולוגיית LCD (Liquid Crystal Display) ובתאורת LED אחורית. תכונות הצג כוללות:

- P2222H/P2222H WOST: שטח תצוגה של 54.61 ס"מ (21.5 אינץ') (נמדד באלכסון).
- P2422H/P2422H WOST: שטח תצוגה של 60.47 ס"מ (23.8 אינץ') (נמדד באלכסון).
- P2722H: שטח תצוגה של 68.60 ס"מ (27 אינץ') (נמדד באלכסון).
- רזולוציה של 1920x1080, עם תמיכה במסך מלא ברזולוציות נמוכות יותר.
- 99% ערכת צבעים sRGB.
- חיבור דיגיטלי באמצעות DisplayPort ו-HDMI.
- כולל יציאת USB אחת ו-4 כניסות USB 5 GBps SuperSpeed (USB3.2 Gen 1).
- יכולת "הכנס הפעל", מותנית בתמיכה במחשב.
- כוונן תפריט מסך (OSD) להגדרה קלה ולאופטימיזציה של המסך.
- נעילת לחצני הפעלה וג'ויסטיק.
- מעמד נשלף ופתחי הרכבה 100 מ"מ תואמי VESA™ (Video Electronics Standards Association) לפתרונות הרכבה גמישים.
- יכולת הטיה, סיבוב, הגבהה וכיוון הסיבוב.
- חריץ נעילה לאבטחה.
- נעילת מעמד.
- הספק פחות מ-0.3 ואט במצב המתנה כאשר המכשיר במצב המתנה.
- תמיכה ב-Dell Display Manager.
- נוחות ממוטבת לעיניים באמצעות מסך נטול הבהובים ותכונה הממזערת את האור הכחול.
- הצג מכיל לוח עם אור כחול מופחת בהתאם לתקן של TUV Rheinland (פתרון חומרה) במצב/בהגדרת ברירת המחדל (מצב מוגדר מראש: Standard (רגיל)).

⚠ אזהרה: ההשפעות לטווח ארוך של האור הכחול הנפלט מהצג עלולות לגרום לנזק לעיניים, כולל התעייפות העיניים, אימוץ של העיניים וכדומה. התכונה ComfortView Plus מקטינה את כמות האור הכחול שנפלט מהצג כדי לשפר את הנוחות לעיניים.



זיהוי החלקים והלחצנים

מבט קדמי

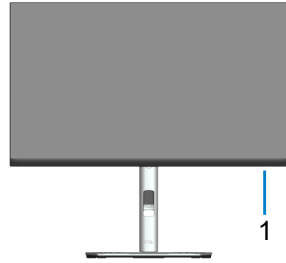

תיאור	תווית
נורית חיווי הפעלה מחוון לבן מציין שהצג דולק ותקין. מחוון לבן מהבהב מציין שהצג במצב המתנה.	1





מבט אחורי עם מעמד הצג

שימוש	תיאור	תווית
תלייה על הקיר באמצעות ערכה לתלייה על הקיר תואמת VESA (100 מ"מ x 100 מ"מ).	פתחי תושבת VESA (100 מ"מ x 100 מ"מ) - מאחורי מכסה VESA (המוצמד)	1
מפרטת את אישורי התקינה.	תווית תקינה	2
הסר את המעמד מהצג.	לחצן שחרור מעמד	3
היעזר בתווית זו אם תרצה ליצור קשר עם Dell לקבלת עזרה טכנית.	ברקוד, מספר סידורי ותווית עם תגית שירות	4
להפעלה וכיבוי של הצג.	לחצן הפעלה/כיבוי	5
משמש לשליטה בתפריט המסך. (למידע נוסף, ראה הפעלת הצג)	ג'ויסטיק	6
משמש לארגון הכבלים על-ידי ניתובם דרך החריץ.	פתח לכבלים	7



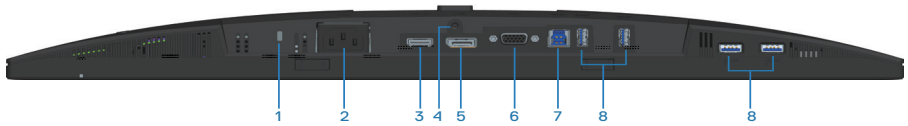

מבט תחתון ללא מעמד הצג

תווית	תיאור	שימוש
1	חריץ נעילה לאבטחה	לאבטחת הצג באמצעות מנעול אבטחה (נרכש בנפרד) למניעת הזזה לא מורשית שלו.
2	מחבר לתקע החשמל	לחיבור כבל החשמל (מצורף לצג).
3	יציאת HDMI	לחיבור המחשב באמצעות כבל HDMI (מצורף לצג, בברזיל בלבד).
4	נעילת המעמד	לנעילת המעמד אל הצג תוך שימוש בבורג M3 x 6 mm (המברג אינו מצורף).
5	DisplayPort	לחיבור המחשב באמצעות כבל DisplayPort (מצורף לצג).
6	חיבור VGA	לחיבור המחשב באמצעות כבל VGA (מצורף לצג, ביפן בלבד).
7	כניסת USB 3.0	אפשר לחבר כבל USB (מצורף לצג) ליציאה הזו ולמחשב כדי להשתמש ביציאות USB של הצג.
8	יציאת SuperSpeed USB 5 Gbps (USB 3.2 Gen 1) Type-A (4)	לחיבור מכשירים באמצעות USB*. הערה: כדי להשתמש ביציאה זו, צריך לחבר בכבל USB להעלאה (מצורף לצג) בין הצג והמחשב.

*כדי למנוע שיבושים לאותות, כשמחברים התקן USB אלחוטי לכניסת USB, לא מומלץ לחבר התקני USB אחרים ליציאות והכניסות הסמוכות.



מפרט הצג

דגם	P2222H/P2222H WOST
סוג מסך	מטריצה פעילה - TFT LCD
סוג לוח	טכנולוגיית מיתוג In-Plane
Aspect Ratio (יחס גובה-רוחב)	16:9
תצוגה גלויה	
אלכסוני	546.1 מ"מ (21.5 אינץ')
אופקי, אזור פעיל	476.06 מ"מ (18.74 אינץ')
אנכי, אזור פעיל	267.79 מ"מ (10.54 אינץ')
אזור	127484.11 מ"מ ² (197.60 אינץ' ²)
רזולוציה וקצב רענון מקוריים	1920 x 1080 ב-60Hz
גובה פיקסל	0.2480x0.2480 מ"מ
צפיפות פיקסלים לאינץ' (PPI)	102
זווית צפייה	
אופקי	178° (רגיל)
אנכי	178° (רגיל)
תפוקת בהיקות	250 cd/m ² (טיפוסי),
יחס ניגודיות	1000 ל-1 (טיפוסי)
ציפוי המסך	ציפוי קשיח עם טיפול מונע ברק של המקטב הקדמי (3H)
תאורה אחורית	מערכת תאורת קצה
זמן תגובה	5 אלפיות השנייה (מצב מהיר) 8 אלפיות השנייה (מצב רגיל)
עומק צבע	16.7 מיליון צבעים (6bit+FRC)
לוח צבעים	sRGB 99%
חיבורים	HDMI 1.4 x 1 (HDCP 1.4) DisplayPort 1.2 x 1 (HDCP 1.4) VGA x 1 USB 3.0 יציאת x 1 SuperSpeed USB 5 Gbps (USB3.2 Gen 1) x 4



רוחב מסגרת (מקצה הצג לאזור הפעיל)	
למעלה	5.60 מ"מ
שמאל/ימין	5.60 מ"מ
למטה	16.60 מ"מ
כוונון	
מעמד עם גובה מתכוונן	150 מ"מ
זווית הטיה	-5° עד 21°
סיבוב מצד לצד	-45° עד 45°
סיבוב על ציר	-90° עד 90°
ניהול כבלים	כן
תאימות לתוכנה Dell Display Manager	Easy Arrange (סידור קל) ותכונות לחצנים נוספות
אבטחה	חריץ למנעול אבטחה (כבל הנעילה נמכר בנפרד)



דגם	P2422H/P2422H WOST
סוג מסך	מטריצה פעילה - TFT LCD
סוג לוח	טכנולוגיית מיתוג In-Plane
Aspect Ratio (יחס גובה-רוחב)	16:9
תצוגה גלויה	
אלכסוני	604.7 מ"מ (23.8 אינץ')
אופקי, אזור פעיל	527.04 מ"מ (20.75 אינץ')
אנכי, אזור פעיל	296.46 מ"מ (11.67 אינץ')
אזור	156246.27 מ"מ ² (242.15 אינץ' ²)
רזולוציה וקצב רענון מקוריים	1920 x 1080 ב-60Hz
גובה פיקסל	0.2745x0.2745 מ"מ
צפיפות פיקסלים לאינץ' (PPI)	93
זווית צפייה	
אופקי	178° (רגיל)
אנכי	178° (רגיל)
תפוקת בהיקות	250 cd/m ² (טיפוסי),
יחס ניגודיות	1000 ל-1 (טיפוסי)
ציפוי המסך	ציפוי קשיח עם טיפול מונע ברק של המקטב הקדמי (3H)
תאורה אחורית	מערכת תאורת קצה
זמן תגובה	5 אלפיות השנייה (מצב מהיר) 8 אלפיות השנייה (מצב רגיל)
עומק צבע	16.7 מיליון צבעים (6bit+FRC)
לוח צבעים	sRGB 99%



(HDCP 1.4) HDMI 1.4 x 1 (HDCP 1.4) DisplayPort 1.2 x 1 VGA x 1 USB 3.0 יציאת x 1 SuperSpeed USB 5 Gbps (USB3.2 Gen 1)x 4	חיבורים
רוחב מסגרת (מקצה הצג לאזור הפעיל)	
5.38 מ"מ	למעלה
5.38 מ"מ	שמאל/ימין
16.66 מ"מ	למטה
כוונון	
150 מ"מ	מעמד עם גובה מתכוונן
-5° עד 21°	זווית הטיה
-45° עד 45°	סיבוב מצד לצד
-90° עד 90°	סיבוב על ציר
כן	ניהול כבלים
Easy Arrange (סידור קל) ותכונות לחצנים נוספות	תאימות לתוכנה Dell Display Manager
חריץ למנעול אבטחה (כבל הנעילה נמכר בנפרד)	אבטחה



דגם	P2722H
סוג מסך	מטריצה פעילה - TFT LCD
סוג לוח	טכנולוגיית מיתוג In-Plane
Aspect Ratio (יחס גובה-רוחב)	16:9
תצוגה גלויה	
אלכסוני	686 מ"מ (27 אינץ')
אופקי, אזור פעיל	597.89 מ"מ (23.54 אינץ')
אנכי, אזור פעיל	336.31 מ"מ (13.24 אינץ')
אזור	201076.39 מ"מ ² (311.67 אינץ' ²)
רזולוציה וקצב רענון מקוריים	1920 x 1080 ב-60Hz
גובה פיקסל	0.3114x0.3114 מ"מ
צפיפות פיקסלים לאינץ' (PPI)	82
זווית צפייה	
אופקי	178° (רגיל)
אנכי	178° (רגיל)
תפוקת בהיקות	300 cd/m ² (טיפוסי)
יחס ניגודיות	1000 ל-1 (טיפוסי)
ציפוי המסך	ציפוי קשיח עם טיפול מונע ברק של המקטב הקדמי (3H)
תאורה אחורית	מערכת תאורת קצה
זמן תגובה	5 אלפיות השנייה (מצב מהיר) 8 אלפיות השנייה (מצב רגיל)
עומק צבע	16.7 מיליון צבעים (6bit+FRC)
לוח צבעים	sRGB 99%



(HDCP 1.4) HDMI 1.4 x 1 (HDCP 1.4) DisplayPort 1.2 x 1 VGA x 1 USB 3.0 יציאת x 1 SuperSpeed USB 5 Gbps (USB3.2 Gen 1)x 4	חיבורים
רוחב מסגרת (מקצה הצג לאזור הפעיל)	
5.99 מ"מ	למעלה
6.01 מ"מ	שמאל/ימין
17.29 מ"מ	למטה
כוונון	
150 מ"מ	מעמד עם גובה מתכוונן
-5° עד 21°	זווית הטיה
-45° עד 45°	סיבוב מצד לצד
-90° עד 90°	סיבוב על ציר
כן	ניהול כבלים
Easy Arrange (סידור קל) ותכונות לחצנים נוספות	תאימות לתוכנה Dell Display Manager
חריץ למנעול אבטחה (כבל הנעילה נמכר בנפרד)	אבטחה



מפרטי רזולוציות

דגם	P2222H/P2222H WOST/P2422H/P2422H WOST/ P2722H
טווח סריקה אופקי	30 kHz עד 83 kHz (אוטומטי)
טווח סריקה אנכי	56 Hz עד 76 Hz (אוטומטי)
רזולוציה מוגדרת מראש מרבית	1920 x 1080 ב-60Hz

מצבי וידאו נתמכים

דגם	P2222H/P2222H WOST/P2422H/P2422H WOST/P2722H
יכולת תצוגת וידאו (VGA/HDMI/DisplayPort)	480p, 576p, 720p, 1080i, 1080p



מצבי תצוגה מוגדרים מראש

קוטביות סנכרון (אופקי/ אנכי)	שעון פיקסלים (MHz)	תדר אנכי (הרץ)	תדר אופקי (קילוהרץ)	מצב תצוגה
+/-	28.30	70.10	31.50	720 X 400
-/-	25.20	59.90	31.50	640 X 480
-/-	31.50	75.00	37.50	640 X 480
+/+	40.00	60.30	37.90	800 X 600
+/+	49.50	75.00	46.90	800 X 600
-/-	65.00	60.00	48.40	1024 X 768
+/+	78.80	75.00	60.00	1024 X 768
+/+	108.00	75.00	67.50	1152 X 864
+/-	74.25	59.94	45.00	1280 X 720
+/-	95.75	74.78	56.46	1280 X 720
+/+	108.00	60.00	64.00	1280 X 1024
+/+	135.00	75.00	80.00	1280 X 1024
+/+	108.00	60.00	60.00	1600 X 900-R
+/+	148.50	60.00	67.50	1920 X 1080



מפרטים חשמליים

P2222H/P2222H WOST/P2422H/P2422H WOST/ P2722H	דגם
<ul style="list-style-type: none"> • RGB אנלוגי, 0.7 וולט +/- 5%, קוטביות חיובית בעכבת כניסה של 75 אוהם • HDMI 1.4, 600 mV עבור כל קו בנפרד, עכבת כניסה 100 אוהם עבור כל זוג בנפרד • HDMI 1.2, 600 mV עבור כל קו בנפרד, עכבת כניסה 100 אוהם עבור כל זוג בנפרד 	אותות כניסת וידאו
A 1.5 / 3 Hz ± 60 Hz או 50 Hz / 100-240 VAC (אופייני)	מתח מבוא / תדר / זרם
120 V : 30 A (מקסימום) ב-0°C (הפעלה ממצב קר) 240 V : 60 A (מקסימום) ב-0°C (הפעלה ממצב קר)	נחשול זרם
0.2 ואט (במצב כבוי) ¹ 0.3 ואט (במצב המתנה) ¹ 11.8 ואט (במצב פועל) ¹ 46 ואט (מקסימום) ² 11.34 ואט (PON) ³ 36.14 קוט"ש (TEC) ³	צריכת חשמל P2222H/P2222H WOST
0.2 ואט (במצב כבוי) ¹ 0.3 ואט (במצב המתנה) ¹ 12 ואט (במצב פועל) ¹ 48 ואט (מקסימום) ² 11.55 ואט (PON) ³ 36.49 קוט"ש (TEC) ³	צריכת חשמל P2422H/P2422H WOST



0.2 ואט (במצב כבוי) ¹	צריכת חשמל P2722H
0.2 ואט (במצב המתנה) ¹	
15 ואט (במצב פועל) ¹	
55 ואט (מקסימום) ²	
13.59 ואט (PON) ³	
42.75 קוט"ש (TEC) ³	

¹ כמוגדר בתקנות EU 2019/2021 ו-EU 2019/2013.

² הגדרות בהירות וניגודיות מקסימליות עם עומס צריכת חשמל בכל יציאות ה-USB.

³ Pon: צריכת החשמל כשהמכשיר פועל בהתאם להגדרות של Energy Star.

TEC: סה"כ צריכת חשמל בקוט"ש, בהתאם להגדרות של Energy Star.

מסמך זה מובא למטרות מידע בלבד ומבוסס על ביצועים במעבדה. ביצועי המוצר בפועל עשויים להיות שונים, בהתאם לתוכנה, לרכיבים ולציוד ההיקפי שרכשת ואין כל התחייבות לעדכן את המידע הזה.

בהתאם לכך, אין להסתמך על המידע הזה בעת קבלת ההחלטה בנוגע לעמידות חשמלית או כל החלטה אחרת. אין כל אחריות בנוגע לדיוק או לשלמות המידע, בין אם באופן מפורש או מרומז.



Energy Star היא תוכנית שמפעיל המשרד להגנת הסביבה האמריקאי (EPA) ומשרד האנרגיה האמריקאי (DOE) לקידום יעילות אנרגטית. המוצר זכאי לאישור ENERGY STAR בהגדרות "ברירת המחדל של היצרן", וזו ההגדרה שבה יהיה אפשר ליהנות מחיסכון בצריכת חשמל. שינוי של הגדרות ברירת המחדל של היצרן או הפעלה של תכונות נוספות יגדילו את צריכת החשמל לרמה שעשויה לחרוג מהמגבלות הנדרשות לזכאות לאישור ENERGY STAR. לקבלת מידע נוסף על תוכנית ENERGY STAR, בקר באתר energystar.gov.



מאפיינים פיזיים

P2222H WOST	P2222H	דגם
<ul style="list-style-type: none"> • דיגיטלי: DisplayPort, 20 פינים • דיגיטלי: HDMI, 19 פינים (כבל אינו מצורף, למעט בברזיל) • אנלוגי: D-Sub, 15 פינים (כבל אינו מצורף, למעט ביפן) • Universal Serial Bus: USB, 9 פינים 		סוג כבל אותות
מידות (כולל מעמד)		
	481.99 מ"מ (18.98 אינץ')	גובה (פרוש)
	364 מ"מ (14.33 אינץ')	גובה (מקופל)
	487.26 מ"מ (19.18 אינץ')	רוחב
	179.57 מ"מ (7.07 אינץ')	עומק
מידות (לא כולל מעמד)		
	289.99 מ"מ (11.42 אינץ')	גובה
	487.26 מ"מ (19.18 אינץ')	רוחב
	52.15 מ"מ (2.05 אינץ')	עומק
מידות המעמד		
	410.8 מ"מ (16.17 אינץ')	גובה (פרוש)
	364 מ"מ (14.33 אינץ')	גובה (מקופל)
	245 מ"מ (9.65 אינץ')	רוחב
	179.57 מ"מ (7.07 אינץ')	עומק
	245x173 מ"מ (9.65x6.81 אינץ')	בסיס
משקל		
4.62 ק"ג	6.37 ק"ג	משקל כולל אריזה
-	4.83 ק"ג	משקל כולל מכלול המעמד וכבלים
3.08 ק"ג	-	משקל בלי מכלול המעמד ועם כבלים
2.82 ק"ג	2.82 ק"ג	משקל ללא מכלול המעמד (ללא כבלים)
-	1.75 ק"ג	משקל מכלול המעמד
מסגרת שחורה עם 2-4 יחידות ברק		מסגרת קדמית מבריקה



P2422H WOST	P2422H	דגם
<ul style="list-style-type: none"> • דיגיטלי: DisplayPort, 20 פינים • דיגיטלי: HDMI, 19 פינים (כבל אינו מצורף, למעט בברזיל) • אנלוגי: D-Sub, 15 פינים (כבל אינו מצורף, למעט ביפן) • Universal Serial Bus: USB, 9 פינים 		סוג כבל אותות
מידות (כולל מעמד)		
496.11 מ"מ (19.53 אינץ')		גובה (פרוש)
364 מ"מ (14.33 אינץ')		גובה (מקופל)
537.8 מ"מ (21.17 אינץ')		רוחב
179.57 מ"מ (7.07 אינץ')		עומק
מידות (לא כולל מעמד)		
318.5 מ"מ (12.54 אינץ')		גובה
537.8 מ"מ (21.17 אינץ')		רוחב
52.15 מ"מ (2.05 אינץ')		עומק
מידות המעמד		
410.8 מ"מ (16.17 אינץ')		גובה (פרוש)
364 מ"מ (14.33 אינץ')		גובה (מקופל)
245 מ"מ (9.65 אינץ')		רוחב
179.57 מ"מ (7.07 אינץ')		עומק
245x173 מ"מ (9.65x6.81 אינץ')		בסיס
משקל		
6.19 ק"ג	7.95 ק"ג	משקל כולל אריזה
-	5.57 ק"ג	משקל כולל מכלול המעמד וכבלים
3.81 ק"ג	-	משקל בלי מכלול המעמד ועם כבלים
3.39 ק"ג	3.39 ק"ג	משקל ללא מכלול המעמד (ללא כבלים)
-	1.76 ק"ג	משקל מכלול המעמד
מסגרת שחורה עם 2-4 יחידות ברק		מסגרת קדמית מבריקה



דגם	P2722H
סוג כבל אותות	<ul style="list-style-type: none"> • דיגיטלי: DisplayPort, 20 פינים • דיגיטלי: HDMI, 19 פינים (כבל אינו מצורף, למעט בברזיל) • אנלוגי: D-Sub, 15 פינים (כבל אינו מצורף, למעט ביפן) • USB: Universal Serial Bus, 9 פינים
מידות (כולל מעמד)	
גובה (פרוש)	534.15 מ"מ (21.03 אינץ')
גובה (מקופל)	384.15 מ"מ (15.12 אינץ')
רוחב	609.9 מ"מ (24.01 אינץ')
עומק	190.1 מ"מ (7.48 אינץ')
מידות (לא כולל מעמד)	
גובה	359.6 מ"מ (14.16 אינץ')
רוחב	609.9 מ"מ (24.01 אינץ')
עומק	52.15 מ"מ (2.05 אינץ')
מידות המעמד	
גובה (פרוש)	428.3 מ"מ (16.68 אינץ')
גובה (מקופל)	381.5 מ"מ (15.02 אינץ')
רוחב	268 מ"מ (10.55 אינץ')
עומק	190.1 מ"מ (7.48 אינץ')
בסיס	268x185 מ"מ (10.55x7.28 אינץ')
משקל	
משקל כולל אריזה	9.31 ק"ג
משקל כולל מכלול המעמד וכבלים	6.77 ק"ג
משקל ללא מכלול המעמד (ללא כבלים)	4.38 ק"ג
משקל מכלול המעמד	1.89 ק"ג
מסגרת קדמית מבריקה	מסגרת שחורה עם 2-4 יחידות ברק



P2222H/P2222H WOST/P2422H/P2422H WOST/P2722H	דגם
התאמה לתקינה	
<ul style="list-style-type: none"> • צג עם אישור ENERGY STAR. • EPEAT Gold רשום בארה"ב. הרישום של EPEAT משתנה בהתאם למדינה. למידע נוסף על מדינה ספציפית, אפשר להיכנס לאתר www.epeat.net. • תאימות ל-RoHS. • TCO Certified & TCO Certified Edge. • צג ללא BFR/PVC (לא כולל כבלים חיצוניים). • עומד בדרישות NFPA 99 לזליגת זרם. • זכוכית נטולת ארסן וכספית בלוח בלבד. 	
טמפרטורה	
0°C עד 40°C (32 F° עד 104 F°)	בפעולה
<ul style="list-style-type: none"> • אחסון: -20° עד 60° (-4 F° עד 140 F°) • הובלה: -20° עד 60° (-4 F° עד 140 F°) 	לא בפעולה
לחות	
10% עד 80% (ללא התעבות)	בפעולה
<ul style="list-style-type: none"> • אחסון 5% עד 90% (ללא עיבוי) • שינוע 5% עד 90% (ללא עיבוי) 	לא בפעולה
גובה	
5,000 מטר (16,400 רגל)	פועל (מקסימום)
12,192 מטר (40,000 רגל)	כבוי (מקסימום)
<ul style="list-style-type: none"> • BTU 157.32 לשעה (מקסימום) • BTU 40.36 לשעה (במצב פועל) 	פיזור תרמי P2222H/ P2222H WOST
<ul style="list-style-type: none"> • BTU 164.16 לשעה (מקסימום) • BTU 41.04 לשעה (במצב פועל) 	פיזור תרמי P2422H/ P2422H WOST
<ul style="list-style-type: none"> • BTU 188.10 לשעה (מקסימום) • BTU 51.30 לשעה (במצב פועל) 	פיזור תרמי P2722H



הקצאות פינים

חיבור VGA

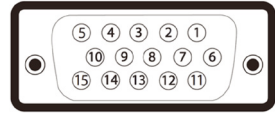

מספר פין	הצד עם 15 הפינים של כבל האותות
1	וידאו - אדום
2	וידאו - ירוק
3	וידאו - כחול
4	GND
5	בדיקה עצמית
6	GND-R
7	GND-G
8	GND-B
9	מחשב 3.3 V / 5 V
10	GND-sync
11	GND
12	נתוני DDC
13	סנכרון אופקי
14	סנכרון אנכי
15	שעון DDC



מחבר DisplayPort

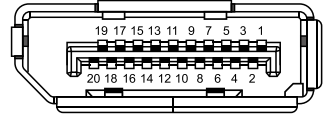

הצד עם 20 הפינים של כבל האותות	מספר פין
ML3 (n)	1
GND	2
ML3 (p)	3
ML2 (n)	4
GND	5
ML2 (p)	6
ML1 (n)	7
GND	8
ML1 (p)	9
ML0 (n)	10
GND	11
ML0 (p)	12
GND	13
GND	14
AUX (p)	15
GND	16
AUX (n)	17
זיהוי תקע פעיל	18
Re-PWR	19
+3.3 V DP_PWR	20



חיבור HDMI

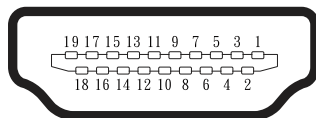

הצד עם 19 הפינים של כבל האותות	מספר פין
TMDS DATA 2+	1
TMDS DATA 2 SHIELD	2
TMDS DATA 2-	3
TMDS DATA 1+	4
TMDS DATA 1 SHIELD	5
TMDS DATA 1-	6
TMDS DATA 0+	7
TMDS DATA 0 SHIELD	8
TMDS DATA 0-	9
TMDS CLOCK+	10
TMDS CLOCK SHIELD	11
TMDS CLOCK-	12
CEC	13
שמור (N.C. בהתקן)	14
DDC CLOCK (SCL)	15
DDC DATA (SDA)	16
הארקת CEC/DDC	17
+5 V POWER	18
זיהוי תקע פעיל	19



ממשק USB (Universal Serial Bus)

בחלק הזה מוסבר על יציאות USB שיש בצג.

SuperSpeed USB 5 Gbps (USB3.2 Gen1)

עוצמה מקסימלית נתמכת (כל יציאה)	קצב העברת נתונים	מהירות העברה
4.5 W	5 Gbps	SuperSpeed
4.5 W	480 Mbps	במהירות גבוהה
4.5 W	12 Mbps	מהירות מלאה

יציאת USB 3.0 מהצג

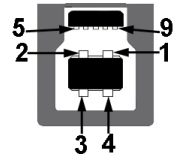

מספר פיין	הצד עם 9 הפינים של המחבר
1	VCC
2	D-
3	D+
4	GND
5	SSTX-
6	SSTX+
7	GND
8	SSRX-
9	SSRX+



כניסת USB 3.2 לצג



מספר פיין	הצד עם 9 הפינים של המחבר
1	VCC
2	D-
3	D+
4	GND
5	SSRX-
6	SSRX+
7	GND
8	SSTX-
9	SSTX+

הערה: כדי להשתמש בפונקציונליות של SuperSpeed USB 5 Gbps (USB 3.2 Gen1) צריך מחשב שתומך ב-SuperSpeed USB 5 Gbps (USB 3.2 Gen1).

הערה: יציאות ה-USB של הצג פעילות כאשר הצג מופעל או נמצא במצב חיסכון בצריכת חשמל. אם תכבה את הצג ולאחר מכן תדליק אותו, ייתכן שייקח להתקנים המחוברים אליו כמה שניות כדי לחזור לפעולה רגילה.

חיבור מסוג "חבר והפעל"

ניתן להתקין את הצג בכל מערכת תואמת הכנס-הפעל. הצג מספק אוטומטית למחשב את נתוני Extended Display Identification Data (EDID) שלו תוך שימוש בפרוטוקולי Display Data Channel (DDC) ומאפשר למחשב להגדיר את עצמו ולמטב את ביצועי הצג. ברוב המקרים, התקנת הצג תבצע אוטומטית, ניתן לבחור הגדרות שונות לפי הצורך. למידע נוסף על החלפת ההגדרות ש הצג, עיין ב [הפעלת הצג](#).



איכות צג ה-LCD ומדיניות הפיקסלים

בתהליך הייצור של צג ה-LCD, אין זה נדיר שפיקסל אחד או יותר מתקבע במצב בלתי משתנה שקשה לראות ושלא משפיע על איכות התצוגה או השימושיות שלה. למידע נוסף על איכות הצגים ומדיניות הפיקסלים של Dell, אפשר לבקר באתר התמיכה של Dell בכתובת www.dell.com/pixelguidelines.

הנחיות לתחזוקה

ניקוי הצג

⚠ אזהרה: לפני ניקוי הצג, נתק את כבל החשמל שלו מהשקע שבקיר.

⚠ זהירות: לפני ניקוי הצג, קרא את ההוראות בחלק הוראות בטיחות והישמע להן.

מומלץ לפעול בהתאם להוראות שברשימה הבאה כשמוציאים את הצג מהאריזה, מנקים אותו או משתמשים בו:

- לניקוי המסך הרטב קלות מטלית רכה ונקייה במים. אם ניתן, השתמש במטלית מיוחדת לניקוי מסכים או בתמיסה מתאימה לציפוי האנטי-סטטי. אין להשתמש בבנזין, במדלל, באמוניה, בחומרי ניקוי שוחקים או באוויר דחוס.
- נקה את הצג בעזרת מטלית לכה. הימנע משימוש בחומרי ניקוי מכל סוג, מכיוון שחלקם משאירים ציפוי לבנבן על הצג.
- אם הבחנת באבקה לבנה כשהוצאת את הצג מהאריזה, נגב אותה בעזרת מטלית.
- היזהר בזמן הטיפול בצג. מכשיר עם צבעים כהים יכול להישרט ועלולים להופיע עליו סימני שחיקה לבנים.
- כדי לשמור על איכות התמונה הגבוהה ביותר בצג שלך, השתמש בשומר מסך דינמי וכבה את הצג כשאינו בשימוש.



התקנת הצג

חיבור המעמד

הערה: המעמד מגיע נפרד מהצג. 

הערה: הנוהל שלהלן מתייחס למעמד המצורף לצג. אם אתה משתמש במעמד של צד שלישי, עיין בתיעוד שהגיע עם אותו מעמד. 

- יש לפעול על פי ההנחיות שרשומות על הכנפיים של קופסת הקרטון כדי להוציא את המעמד מהכרית העליונה שמאבטחת אותו.
- הוצא את מגבה המעמד ואת בסיס המעמד מהכרית באריזה.



הערה: התרשימים מיועדים להמחשה בלבד. המראה של כרית האריזה עשוי להשתנות. 

- הכנס את הפינים של בסיס המעמד אל תוך החריצים במעמד.
- הרם את הידית המתברגת וסובב את הבורג בכיוון השעון.
- אחרי הידוק הבורג עד הסוף, קפל את הידית המתברגת אל תוך החריץ.

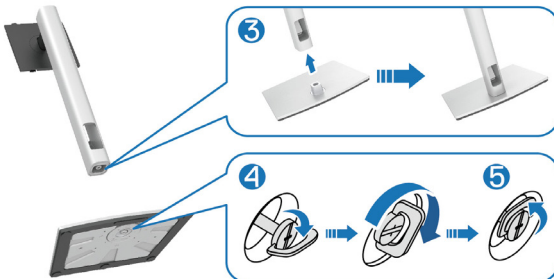

6. הרים את המכסה כמוצג באיור כדי לחשוף את אזור ה-VESA לחיבור המעמד.



הערה: לפני חיבור מכלול המעמד לצג יש לוודא שהכנף בלוחית הקדמית פתוחה כדי לאפשר מקום למכלול.



7. חבר את מכלול המעמד אל הצג.

א. ישר את שתי הלשוניות שבחלק העליון של המעמד מול החרוץ שבגב הצג.

ב. לחץ על המעמד עד שיינעל למקומו בנקישה.



8. החזק את מגבה המעמד והרם את הצג בזהירות, והנח אותו על משטח ישר.

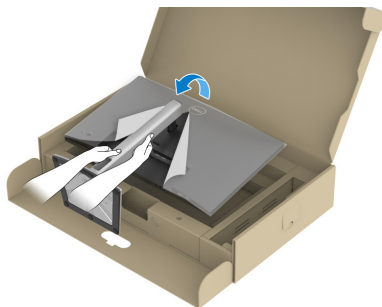

9. הערה: הרם את הצג בזהירות כך שלא יחליק או ייפול.



הוצא את הכיסוי מהצג.

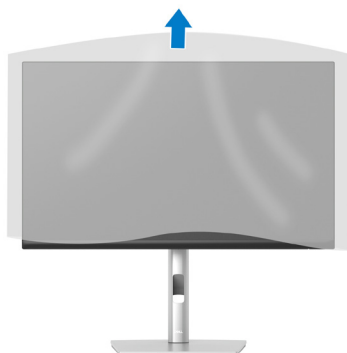

חיבור הצג

אזהרה: לפני שתתחיל בביצוע הפעולות שבסעיף זה, עיין בחלק הוראות בטיחות.
הערה: אין לחבר את כל הכבלים לצג בו-זמנית. מומלץ להעביר את הכבלים דרך החריצים הייעודים לכבלים לפני חיבורם אל הצג.



לחיבור הצג אל המחשב:

1. כבה את המחשב ונתק את כבל החשמל.
2. חבר כבל DisplayPort (מצורף לצג) מהצג למחשב.
3. חבר כבל HDMI או VGA מהצג למחשב (לרכישה בנפרד).
4. חבר את כבל ה-USB להעלאה (מצורף לצג) ליציאת USB 3.0 מתאימה במחשב. (למידע נוסף, ראה **מבט מלמטה**)
5. חבר ציוד היקפי עם חיבור USB ליציאות (USB3.2 Gen 1) SuperSpeed USB 5 Gbps בצג.

חיבור של כבל DisplayPort וכבל USB

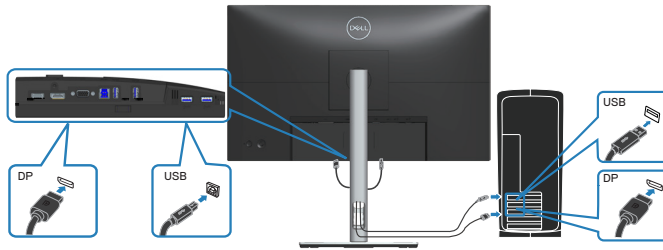

חיבור כבל HDMI (אופציונלי)

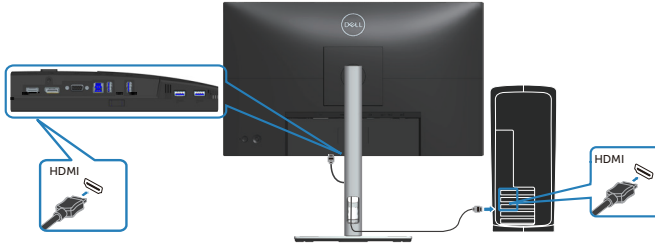

חיבור כבל VGA (אופציונלי)

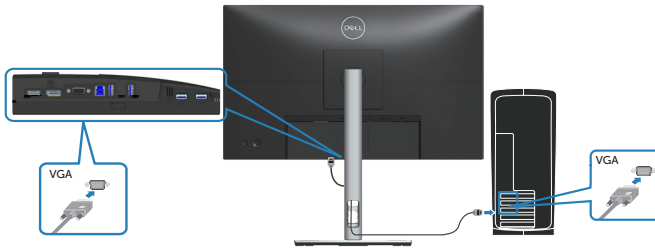

6. חבר את כבלי החשמל של המחשב ושל הצג לשקעי חשמל.

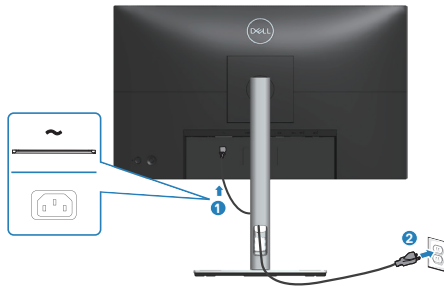

סידור הכבלים

השתמש בחריץ לניהול כבלים לניתוב הכבלים המחוברים לצג.



7. הדלק את הצג.

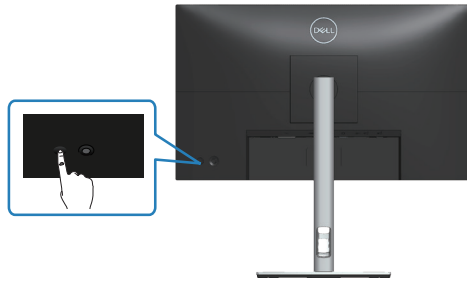

הסרת המעמד

הערה: כדי למנוע מהצג להישרט במהלך הסרת המעמד, ודא שהצג מונח על משטח נקי ורך.



הערה: הנוהל שלהלן מתייחס רק למעמד המצורף לצג. אם אתה משתמש במעמד של צד שלישי, עיין בתיעוד שהגיע עם אותו מעמד.



1. הנח את הצג על גבי בד רך או כרית ליד קצה השולחן.
2. לחץ לחיצה ארוכה על לחצן שחרור המעמד שבגב הצג.
3. הרם את המעמד והרחק אותו מהצג.



תלייה על קיר (אופציונלי)



(מידות הברגים: 10 x M4 מ"מ).

עיין בתיעוד שהיה מצורף לערכה תואמת VESA לתלייה על הקיר.

1. הנח את הצג על גבי בד רך או כרית ליד קצה השולחן.
2. הסר את המעמד. ראה **הסרת המעמד**.
3. הסר את ארבעת הברגים שמקבעים את הכיסוי האחורי של הצג.
4. חבר לצג את המתלה מערכת התלייה על הקיר.
5. כדי לתלות את הצג על הקיר, עיין בתיעוד שהיה מצורף לערכה לתלייה על הקיר.

הערה: יש להשתמש רק במתקנים לתלייה על הקיר בעלי אישור UL, CSA או GS עם יכולת נשיאת משקל/עומס מינימלי של 11.28 ק"ג (P2222H/P2222H WOST) או 13.56 ק"ג (P2422H/P2422H WOST) או 17.52 ק"ג (P2722H).



הפעלת הצג

הדלקת הצג

לחץ על לחצן ההפעלה כדי להדליק את הצג.

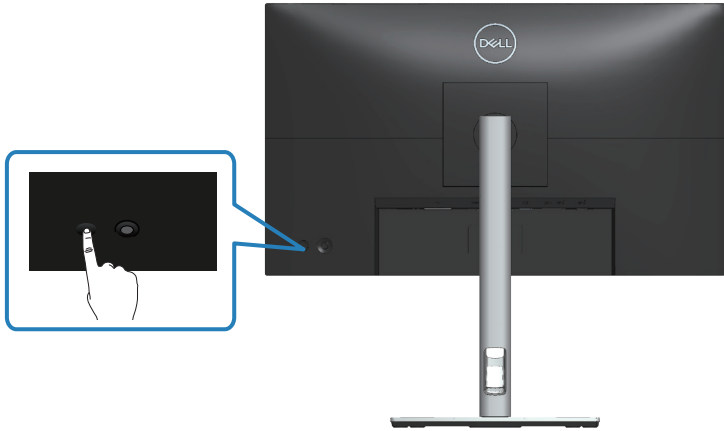

שימוש בג'ויסטיק

אפשר להשתמש בג'ויסטיק שבגב הצג כדי לשנות את הפריטים שבתפריט המסך.

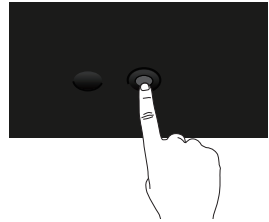

1. לחץ על הג'ויסטיק כדי לפתוח את מערכת התפריטים.
2. הזז את הג'ויסטיק למעלה/למטה/שמאלה/ימינה כדי לעבור בין האפשרויות.
3. לחץ שוב על הלחצן של הג'ויסטיק כדי לאשר את הבחירה.



שימוש בתפריט המסך (OSD)

גישה למערכת התפריטים

כשלוחצים על הג'ויסטיק או מזיזים אותו מערכת התפריטים נפתחת. באמצעות המערכת אפשר להגיע לתפריט הראשי ולפונקציות של קיצורי הדרך.

כדי לבחור פונקציה מזיזים את הג'ויסטיק.

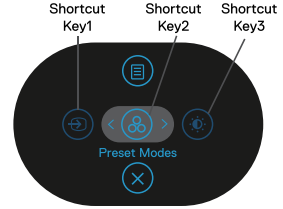

בטבלה הבאה מפורטות הפונקציות של מערכת התפריטים:





תיאור	ג'ויסטיק	
לבחירת אות מקור מרשימת אותות הווידאו שמחוברים לצג.		1
לבחירת מצב צבעים מועדף מרשימת המצבים המוגדרים מראש.		2
פתיחת פסי הזזה לכיוון הבהירות והניגודיות.		3
פתיחת התפריט הראשי. ראה גישה לתפריט המסך .		4
יציאה ממערכת התפריטים.		5
	OK	

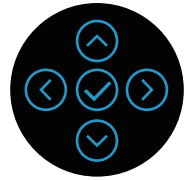

שימוש בלחצני הניווט

כשתפריט המסך פועל, אפשר להזיז את הג'ויסטיק כדי לשנות את ההגדרות באמצעות החצים שבתפריט המסך.



תיאור	ג'ויסטיק
השתמש בחץ למעלה כדי להגדיל את הערך של הפריטים בתפריט המסך.	1  למעלה
השתמש בחץ למטה כדי להקטין את הערך של הפריטים בתפריט המסך.	2  למטה
בכל התפריטים ברמה הראשונה, לחיצה על החץ שמאלה תסגור את תפריט המסך.	3  שמאלה
בשאר הרמות של התפריטים למעט הרמה הראשונה, לחיצה על החץ ימינה תעבור לרמה הבאה.	4  ימינה
לחץ על הלחצן של הג'ויסטיק כדי לאשר את הבחירה.	5  OK





גישה לתפריט המסך

הערה: אם תשנה את הגדרות הצג ולאחר מכן תמשיך לתפריט אחר, או שתצא מתפריט המסך, הצג ישמור אוטומטית את השינויים. השינויים יישמרו גם אם תשנה את ההגדרות ותמתין עד שתפריט המסך ייעלם.

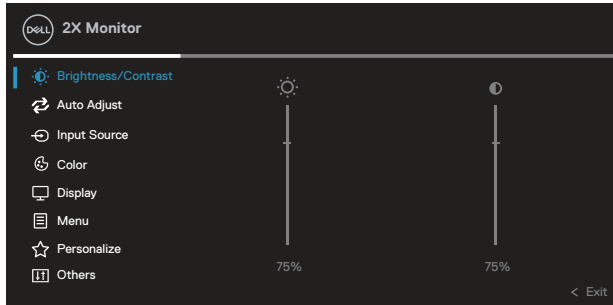
1. לחץ על  כדי לפתוח את תפריט המסך ולהציג את התפריט הראשי.





2. לחץ על החצים  או  כדי לעבור בין אפשרויות ההגדרה. כשאתה עובר בין הסמלים, האפשרות מסומנת.

3. לחץ על החצים  או  כדי להפעיל את האפשרות המסומנת.

הערה: המראה של לחצני הכיוון ולחצן האישור עשוי להשתנות בהתאם לתפריט שנבחר. יש להשתמש בלחצנים שזמינים כדי לבחור.

4. לחץ על החצים  או  כדי לבחור את הערך הרצוי.

5. לחץ על  והשתמש בחצים  או  בהתאם לסימונים בתפריט כדי לבצע שינויים.

6. לחץ על  כדי לחזור אל התפריט הראשי.



השתמש בתפריט הזה כדי לכוון את ערכי הבהירות והניגודיות.

Brightness/
Contrast
(בהירות/ניגודיות)

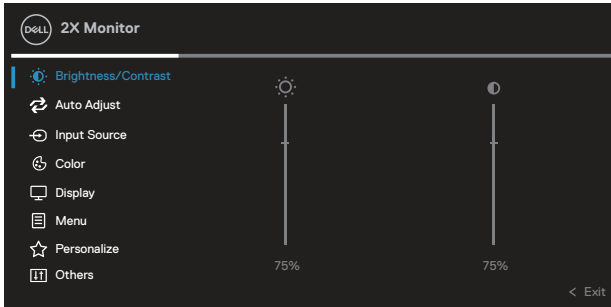

אפשרות זו מכוונת את **בהירות** התאורה האחורית.

לחץ על \uparrow כדי להגביר את הבהירות ועל \downarrow כדי להנמיך את הבהירות (מינימום 0 / מקסימום 100).

Brightness
(בהירות)

כוון קודם את ההגדרה **Brightness (בהירות)**, ולאחר מכן כוון את ההגדרה **Contrast (ניגודיות)** רק אם יש צורך בכיוון נוסף.

Contrast
(ניגודיות)

לחץ על \uparrow כדי להגביר את הניגודיות ועל \downarrow כדי להנמיך את הניגודיות (מינימום 0 / מקסימום 100).

הפונקציה **Contrast (ניגודיות)** מאפשרת לכוון את מידת ההבדל בין האזורים הכהים ובין האזורים הבהירים של המסך.



השתמש בתפריט הזה כדי להפעיל את הכיוון האוטומטי (רק בחיבור VGA).

Auto Adjust (כיוון אוטו)

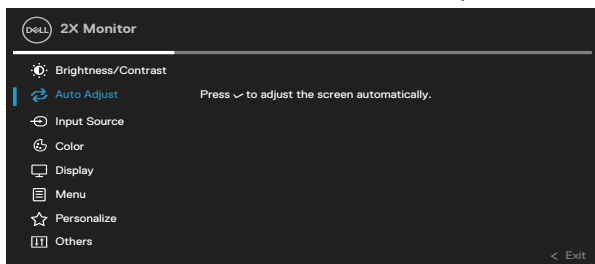

הכיוון האוטומטי מאפשר לצג לבצע כוונן עצמי בהתאם לאות הווידאו הנכנס. אם השתמשת בכיוון אוטומטי, תוכל להמשיך לכוון את הצג באמצעות הלחצנים **Pixel Clock (Coarse)** [שעון פיקסלים (גס)] ו/או **Phase (Fine)** [פאזה (עדין)] ב-**Display Settings (הגדרות התצוגה)**.

הערה: ברוב המקרים, הכיוון האוטומטי יפיק את התמונה הטובה ביותר בהגדרות שנבחרו.

הערה: האפשרות Auto Adjust (כיוון אוטומטי) זמינה רק כשמשתמשים בחיבור אנלוגי (VGA).

השתמש בתפריט **Input Source (אות מקור)** כדי לבחור בין אותות הווידאו השונים שמחוברים לצג.

Input Source (מקור כניסה)

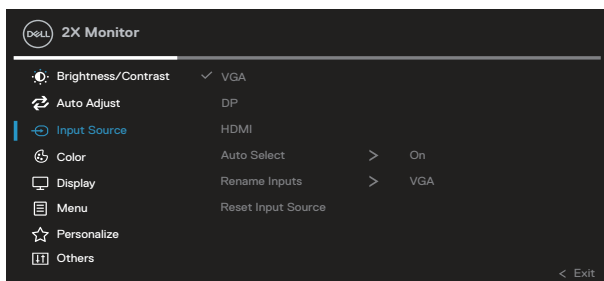

בחר באות VGA אם מחובר מקור ב-VGA. לחץ על  כדי לבחור אות מקור VGA.	VGA
בחר באות DP אם מחובר מקור ב-DisplayPort. לחץ על  כדי לבחור אות מקור DP.	DP
בחר באות HDMI אם מחובר מקור ב-HDMI. לחץ על  כדי לבחור אות מקור HDMI.	HDMI
השתמש בהגדרה Auto Select (בחירה אוטומטית) כדי לסרוק את אותות המקור הזמינים.	Auto Select (בחירה אוטומטית)
	Rename Inputs (שינוי השם של אותות המקור)
בחר באפשרות זו כדי לשחזר את הגדרות ברירת המחדל של אות המקור.	Reset Input Source (איפוס אות המקור)
השתמש באפשרות Color (צבע) כדי לכוון את מצב ההגדרה של הצבעים.	Color (צבע)

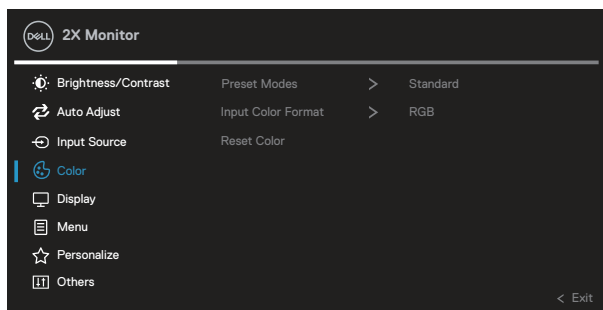

Preset Modes (מצבים מוגדרים מראש)

- מאפשר בחירה מתוך רשימה של מצבי צבעים מוגדרים מראש.
- **Standard (רגיל):** טוען את הגדרות ברירת המחדל של הצבעים בצג. זוהי ברירת המחדל המוגדרת מראש.
 - **Movie (סרטים):** טוען הגדרות צבעים אידיאליות עבור צפייה בסרטים.
 - **Game (משחק):** טוען הגדרות צבעים אידיאליות עבור רוב יישומי המשחקים.
 - **Warm (חם):** מגביר את טמפרטורת הצבעים. המסך יראה "חם" יותר עם גוון אדום/צהוב.
 - **Cool (קר):** מנמיך את טמפרטורת הצבעים. המסך יראה "קריר" יותר עם גוון כחול.
 - **Custom Color (צבע מותאם אישית):** מאפשר להגדיר ידנית את הגדרות הצבעים.
- לחץ על \uparrow ועל \downarrow כדי לכוון את הערכים של שלושת הצבעים (R, G, B) וליצור מצב צבעים מוגדר מראש מותאם אישית.

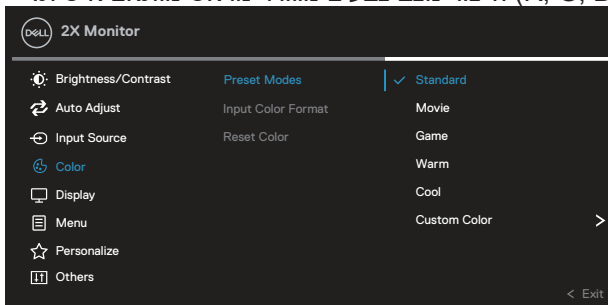



מאפשר להגדיר את מצב כניסת הווידאו ל:

• **RGB**: בחר באפשרות זו אם הצג מחובר למחשב או לנגן DVD באמצעות כבל HDMI.

• **YCbCr (דיגיטלי)/YPbPr (אנלוגי)**: בחר באפשרות זו אם נגן המדיה תומך באותות YCbCr (דיגיטלי)/YPbPr (אנלוגי).

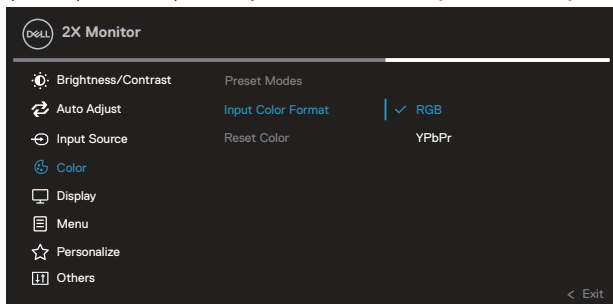
Input Color Format (תבנית צבע כניסה)





בעזרת תכונה זו ניתן לשוות גוון ירוק או סגול לתמונת וידאו. משמש לכוונן גוון העור הרצוי. לחץ על  או על  כדי לכוון את הגוון בין 0 ל-100.

לחץ על  כדי להגביר את ההצללה הירוקה של תמונת הווידאו.

לחץ על  כדי להגביר את ההצללה הסגולה של תמונת הווידאו.

 **הערה: אפשר לכוון את הגוון רק כשבחרים במצבים Movie (סרט) ו-Game (משחק).**

Hue (גוון)

תכונה זו משמשת לכוונן הרוויה בתמונת הווידאו. לחץ על  או על  כדי לכוון את הרוויה בין 0 ל-100.

לחץ על  כדי להגביר את המראה השחור-לבן של תמונת הווידאו.

לחץ על  כדי להגביר את המראה הצבעוני של תמונת הווידאו.

 **הערה: אפשר לכוון את הרוויה רק כשבחרים במצבים Movie (סרט) ו-Game (משחק).**

Saturation (רוויה)



Reset Color (איפוס צבע)

איפוס הגדרות הצבעים של הצג לברירת המחדל.

Display (תצוגה)

השתמש באפשרות **display (תצוגה)** כדי לכוון את התמונה.

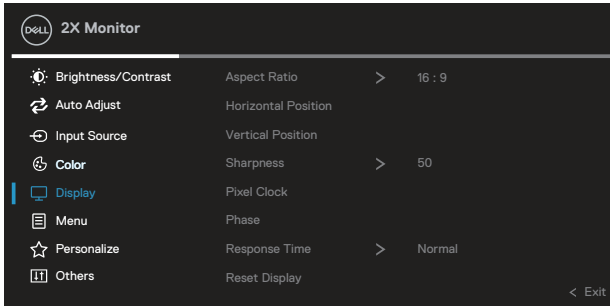

שינוי יחס האורך-רוחב של התמונה ל-16:9, 4:3 או 5:4.

Aspect Ratio (יחס גובה-רוחב)

השתמש בלחצנים \odot או \ominus כדי להזיז את התמונה ימינה ושמאלה. ערך המינימום הוא '0' (\odot). ערך המקסימום הוא '100' (\ominus).

Horizontal Position (כיוון אופקי)

השתמש בלחצנים \odot או \ominus כדי להזיז את התמונה למעלה ולמטה. ערך המינימום הוא '0' (\odot). ערך המקסימום הוא '100' (\ominus).

Vertical Position (כיוון אנכי)

הערה: האפשרויות **Horizontal Position (כיוון אופקי)** ו-**Vertical Position (כיוון אנכי)** זמינות רק באותות VGA.

תכונה זו משווה לתמונה מראה חד או רך יותר. לחץ על \odot או על \ominus לכוונן החדות מ-'0' עד '100'.

Sharpness (חדות)

ההגדרות **Phase (פאזה)** ו-**Pixel Clock (שעון פיקסלים)** מאפשרות לכוון את התמונה בצג.

Pixel Clock (שעון פיקסלים)

לחץ על \odot או על \ominus כדי לכוון את איכות התמונה למראה הטוב ביותר.

Phase (פאזה)

אם השתמשת בהגדרה **Phase (פאזה)** ואינך מרוצה מאיכות התמונה, השתמש בהגדרה **Pixel Clock (שעון פיקסלים)**, **Phase (פאזה)** כדי לכוון ואז שוב בהגדרה **Phase (פאזה, עדין)**.

הערה: ההגדרות **Pixel Clock (שעון פיקסלים)** ו-**Phase (פאזה)** זמינות רק באותות VGA.



Response Time (זמן תגובה) אפשר לכוון את ההגדרה זמן תגובה לאפשרויות **Normal** (רגיל) או **Fast** (מהיר).

Reset Display (איפוס הצג) איפוס כל ההגדרות של הצג לערכי ברירת המחדל.

בחר באפשרות זו כדי לכוון את ההגדרות שבתפריט המסך, כגון שפות תפריט המסך, משך הזמן להצגת התפריט וכדומה.

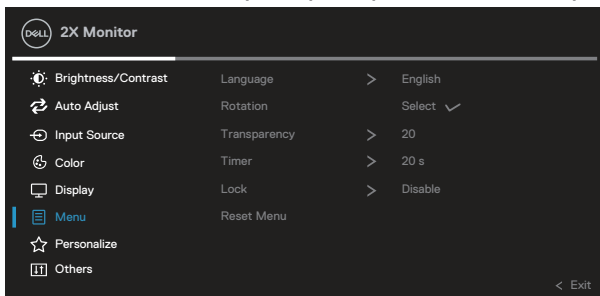

ניתן להגדיר את שפת התפריט לאחת משמונה שפות (English (אנגלית), Spanish (ספרדית), French (צרפתית), German (גרמנית), Brazilian Portuguese (פורטוגזית ברזילאית), Russian (רוסית), Simplified Chinese (סינית פשוטה) או Japanese (יפנית)).

Language (שפה)

Rotation (סיבוב) מסובב את תפריט המסך 90 מעלות נגד כיוון השעון. תוכל להתאים את התפריט לפי סיבוב התצוגה.

Transparency (שקיפות) בחר באפשרות זו כדי לכוון את שקיפות התפריט באמצעות לחיצה על החצים \odot ו- \ominus בין 0 ל-100.

Timer (קוצב זמן) OSD hold time (זמן הצגת תפריט מסך): הגדרת משך הזמן שבו תפריט המסך יישאר פעיל לאחר הלחיצה האחרונה על חץ כלשהו. לחץ \odot או \ominus כדי להזיז את המחווין בצעדים של 1 שניות, מ-5 ועד 60 שניות.

Lock (נעילה) שליטה בגישת המשתמשים לכוונן. המשתמש יכול לבחור באחת מהאפשרויות הבאות: Menu Button (לחצן התפריט), Power Button (לחצן ההפעלה), Menu + Power Buttons (לחצני התפריט + ההפעלה), Disable (השבתה).

איפוס כל ההגדרות של תפריט המסך לערכי ברירת המחדל. **Reset Menu** (איפוס התפריטים)



בחר באפשרות הזו כדי לשנות את ההגדרות של המצב המותאם אישית.

Personalize
(התאמה אישית)

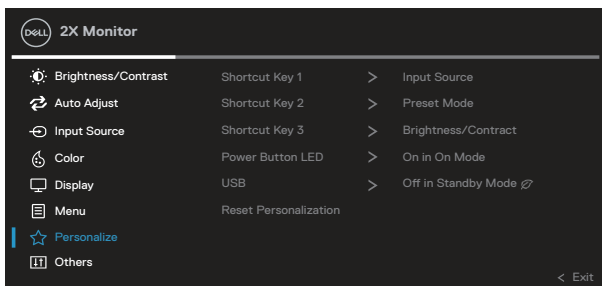

ההגדרה הזו מאפשרת לבחור תכונה מבין האפשרויות **Modes** (מצבים מוגדרים מראש), **Brightness/Contrast** (בהירות/ניגודיות), **Auto Adjust** (כיוון אוטומטי), **Input Source** (אות מקור), **Aspect Ratio** (יחס גובה-רוחב), **Rotation** (סיבוב), **Display Info** (פרטי תצוגה) ולהגדיר אותה כמקש קיצור.

Shortcut Key 1
(מקש קיצור 1)
Shortcut Key 2
(מקש קיצור 2)
Shortcut Key 3
(מקש קיצור 3)

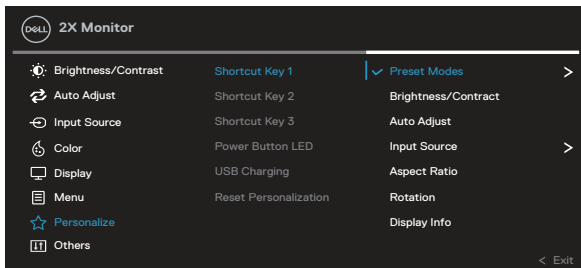

ההגדרה הזו מאפשרת לכבות או להפעיל את נורית החיווי להפעלה כדי לחסוך בצריכת חשמל.

Power Button LED
(נורית חיווי להפעלה)

הפיכה של ה-USB לזמין או לא זמין כאשר הצג במצב המתנה. איפוס כל ההגדרות **Personalize** (התאמה אישית) לערכי ברירת המחדל.

USB
Reset Personalization
(איפוס התאמה אישית)





Others (אחרים) בחר באפשרות זו כדי לשנות את הגדרות תפריט המסך, כגון DDC/CI, LCD Conditioning (יציב LCD) וכדומה.

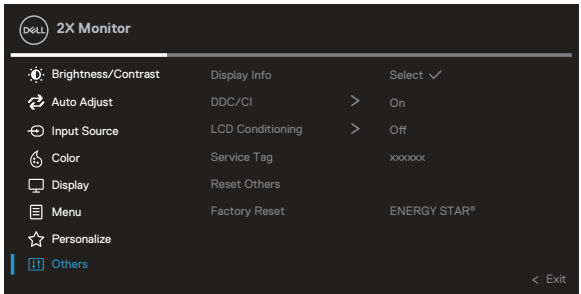

Display Info
(פרטי תצוגה)
DDC/CI

הצגת ההגדרות הנוכחיות של הצג.
DDC/CI (Display Data Channel/Command Interface) מאפשר לכוון את הפרמטרים של הצג (בהירות, איזון צבעים וכן הלאה) באמצעות התוכנה במחשב. אפשר להשבית את התכונה הזו על ידי העברה למצב **כבוי**. כדי ליהנות מחוויית השימוש הטובה ביותר ולשפר את ביצועי הצג, הפעל את התכונה הזו.

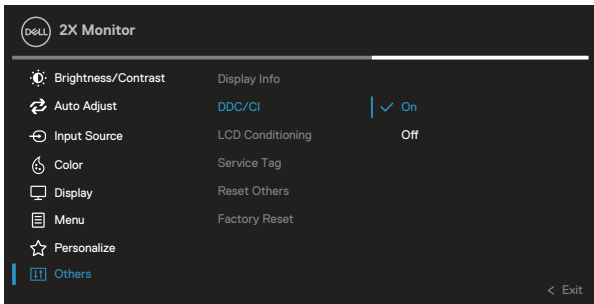

מסייע למנוע מקרים של צריבת תמונה קלה. כתלות ברמת הצריבה, ייתכן שפעולת התוכנית תימשך זמן מה. כדי להתחיל פעולת LCD conditioning (תיקון צריבת תמונה), בחר באפשרות On (מופעל).

LCD Conditioning
(תיקון צריבת תמונה)

להצגת תג השירות של הצג. תג השירות הוא מזהה אלפנומרי ייחודי שמאפשר ל-Dell לזהות את מפרטי המוצר ולגשת לפרטי האחריות.

Service Tag (תג שירות)

הערה: תג השירות מודפס גם על תוויית שנמצאת בגב המכסה.

לאיפוס כל ההגדרות של תפריט Others (אחר) לערכי ברירת המחדל.

Reset Others
(איפוס אחר)

לשחזור הערכים של כל ההגדרות המתוכננות לערכי ברירת המחדל של היצרן.

Factory Reset
(איפוס להגדרות ברירת המחדל)

אלה גם ההגדרות עבור בדיקות ENERGY STAR®.

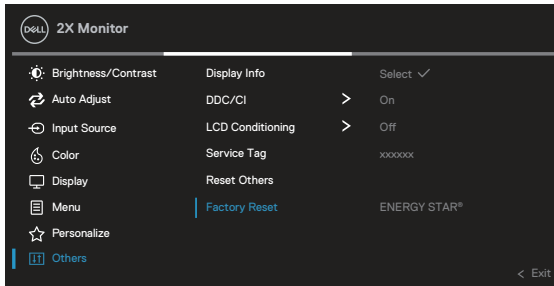

הערה: לצג יש תכונה מובנית שמכיילת אוטומטית את רמת הבהירות כדי לפצות על התיישנות ה-LED.



נעילה של לחצני התפריט וההפעלה

אפשר למנוע ממשתמשים את היכולת לשנות את ההגדרות של התפריט בצג. כבירת מחדל, לחצני התפריט וההפעלה לא נעולים.

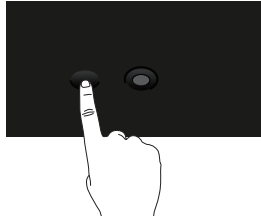

כדי להיכנס לתפריט הנעילה, לחץ על החצים למעלה/למטה/שמאלה/ימינה והחזק אותם במשך ארבע שניות. תפריט הנעילה יופיע בפניה הימנית התחתונה של הצג.

הערה: אפשר להיכנס לתפריט הנעילה בדרך הזו רק כשלחצני התפריט וההפעלה לא נעולים. 

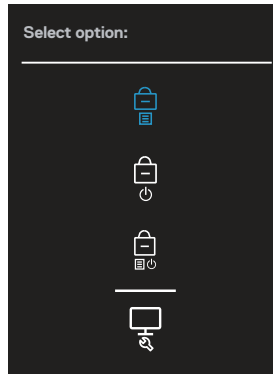

כדי להיכנס לתפריט ביטול הנעילה, לחץ על החצים למעלה/למטה/שמאלה/ימינה והחזק אותם במשך ארבע שניות. תפריט ביטול הנעילה יופיע בפניה הימנית התחתונה של הצג.

הערה: אפשר להיכנס לתפריט ביטול הנעילה בדרך הזו רק כשלחצני התפריט וההפעלה נעולים. 



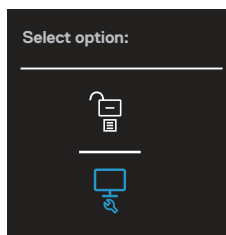

יש שלוש אפשרויות נעילה.

תיאור	Menu (תפריט)	1
כשבחרים באפשרות Menu Buttons (לחצני התפריט) , אי אפשר לשנות את ההגדרות של תפריט המסך. כל הלחצנים נעולים, למעט לחצן ההפעלה.	Menu Buttons (לחצני התפריט)	
כשבחרים באפשרות Power Button (לחצן ההפעלה) , אי אפשר לכבות את הצג באמצעות לחצן ההפעלה.	Power Button (ההפעלה)	
כשבחרים באפשרות Menu + Power Buttons (לחצני התפריט + ההפעלה) , אי אפשר לשנות את ההגדרות של תפריט המסך ולחצן ההפעלה נעול.	Menu + Power Buttons (התפריט + ההפעלה)	
למידע נוסף, ראה כלי אבחון מובנה .	כלי אבחון מובנה	

הערה: כדי להיכנס לתפריט הנעילה או ביטול הנעילה, לחץ על החצים למעלה/למטה/שמאלה/ימינה והחזק אותם במשך ארבע שניות.

במצבים הבאים הסמל מופיע במרכז הצג:

- כשלוחצים על החצים למעלה/למטה/שמאלה/ימינה. הסמל מציין שלחצני התפריט נמצאים במצב נעול.



- כשלוחצים על לחצן ההפעלה. הסמל מציין שלחצן ההפעלה מציין במצב נעול.
- כשלוחצים על החצים למעלה/למטה/שמאלה/ימינה או על לחצן ההפעלה. הסמל מציין שלחצני התפריט ולחצן ההפעלה נמצאים במצב נעול.

ביטול הנעילה של לחצני התפריט וההפעלה:

1. לחץ על החצים למעלה/למטה/שמאלה/ימינה והחזק אותם במשך ארבע שניות. תפריט ביטול הנעילה יופיע.
2. לחץ על הסמל של ביטול הנעילה  כדי לבטל את הנעילה של לחצני הצג.



הודעות אזהרה בתפריט המסך

אם הצג אינו תומך ברזולוציית תצוגה מסוימת, ההודעה הבאה תוצג:

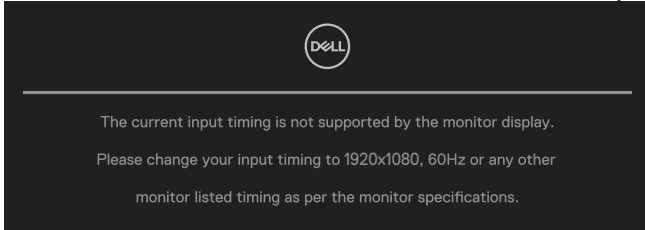

משמעות הדבר היא שהצג אינו מצליח להסתגל עם האות שמגיע מהמחשב. עיין בפרק **מפרט הצג** לקבלת טווחי התדרים האופטיים והאנכיים שניתן להשתמש בהם בצג זה. המצב המומלץ הוא **1920x1080**.

הערה: ההודעה עשויה להיות שונה במקצת, בהתאם לאות הקלט המחובר. 

ההודעה הבאה תופיע לפני שהפונקציה **DDC/CI** תושבת:

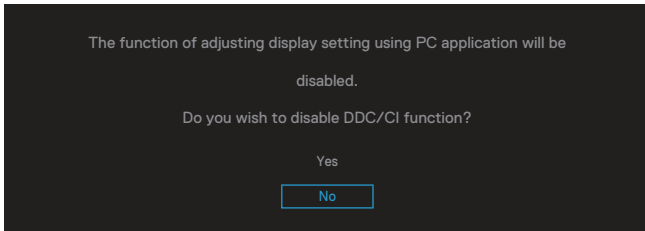

ההודעה הבאה תופיע לפני שהפונקציה **Lock (נעילה)** תופעל:

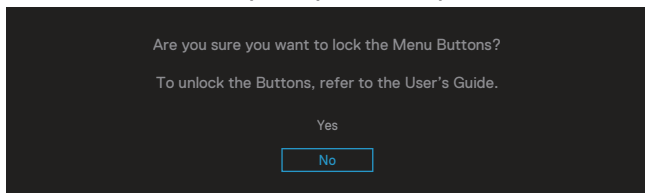

ההודעה הבאה מופיעה כשהצג עובר למצב חיסכון בצריכת חשמל:

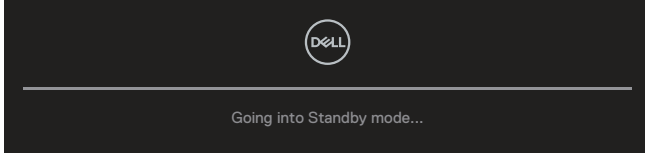

הפעל את המחשב והדלק את הצג כדי שתוכל להיכנס לתפריט התצוגה.
הערה: ההועדה עשויה להיות שונה במקצת, בהתאם לאות הקלט המחובר. 

אם כבל VGA, HDMI או DisplayPort לא מחובר, תוצג תיבת דו-שיח צפה דומה לזו שבהמשך.
הצג יעבור Standby Mode (למצב המתנה) לאחר 4 דקות אם לא יהיה שינוי בתמונה.

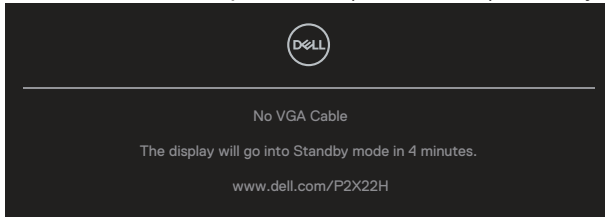

או

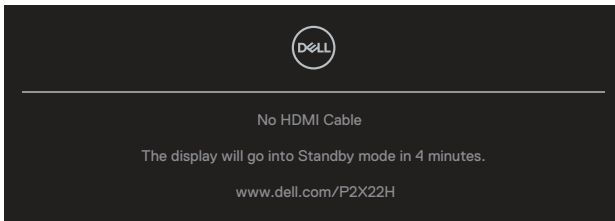

או

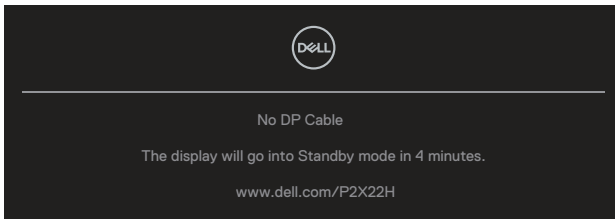

הערה: ההועדה עשויה להיות שונה במקצת, בהתאם לאות הקלט המחובר. 



האזהרה הבאה על צריכת החשמל מופיעה כשמתמשים בפונקציות הבהירות בפעם הראשונה, כשהמשתמש מכוון את הערך של הבהירות מעל לערך ברירת המחדל.

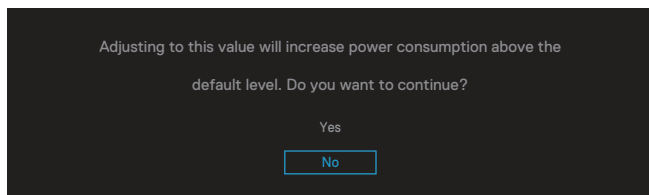

ההודעה הבאה מופיעה כשבחרים באפשרות איפוס לערכי ברירת המחדל:

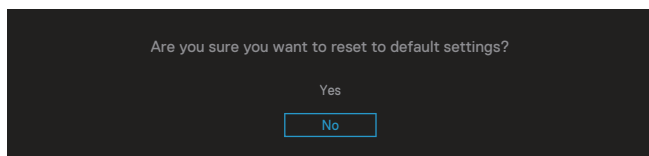

ההודעה הבאה מופיעה כשלוחצים על 'כן' כדי לאפס לערכי ברירת המחדל:

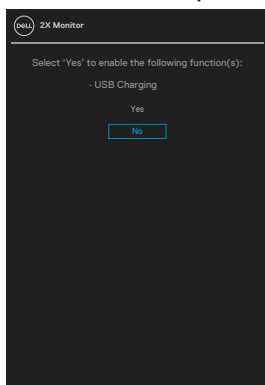

למידע נוסף, ראה פתרון בעיות.



הגדרת הרזולוציה המקסימלית

להגדרת הרזולוציה המרבית של הצג:

ב-7 Windows®, 8 Windows®, או 8.1 Windows®:

1. ב-8 Windows ו-8.1 Windows בלבד, בחר באריח 'שולחן העבודה' כדי לעבור לשולחן עבודה קלאסי.
2. לחץ לחיצה ימנית על שולחן העבודה ולחץ על **Screen Resolution (רזולוציית המסך)**.
3. לחץ על הרשימה הנפתחת של רזולוציית המסך ובחר באפשרות **1920x1080**.
4. לחץ על **OK (אישור)**.

ב-10 Windows®:

1. לחץ לחיצה ימנית על שולחן העבודה ובחר באפשרות **Display Settings (הגדרות תצוגה)**.
2. לחץ על **Advanced display settings (הגדרות תצוגה מתקדמות)**.
3. לחץ על הרשימה הנפתחת של **Resolution (רזולוציה)** ובחר באפשרות **1920x1080**.
4. לחץ על **Apply (החל)**.

אם האפשרות **1920x1080** לא מוצגת, יכול להיות שצריך לעדכן את מנהל ההתקן של כרטיס המסך. בהתאם למחשב, בצע אחת מהפעולות האלה.

אם ברשותך מחשב שולחני או נייד של Dell:

- היכנס לאתר www.dell.com/support, הזן את תגית השירות שקיבלת והורד את מנהל ההתקן העדכני עבור כרטיס המסך שלך.
- אם המחשב שברשותך אינו מתוצרת Dell (נייד או שולחני):
- עבור לאתר התמיכה של המחשב והורד את מנהלי ההתקן העדכניים של כרטיס המסך.
- עבור לאתר האינטרנט של כרטיס המסך והורד את מנהלי ההתקן העדכניים.



שימוש במתקן ההטיה, במעמד המסתובב ובתוספת האנכית

הערה: ההוראות הבאות חלות רק על חיבור המעמד שמצורף לצג. אם מחברים מעמד שנרכש ממקור אחר יש לפעול לפי ההוראות שצורפו למעמד.

סיבוב על ציר, הטיה

כאשר המעמד מחובר לצג, תוכל להטות ולסובב את הצג לקבלת זווית הצפייה הנוחה ביותר.

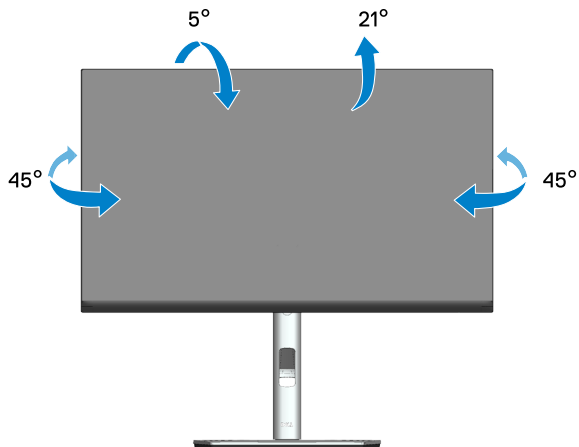

הערה: המעמד מגיע נפרד מהצג.

שינוי הגובה

הערה: אפשר להאריך את הצג אנכית בעד 150 מ"מ.

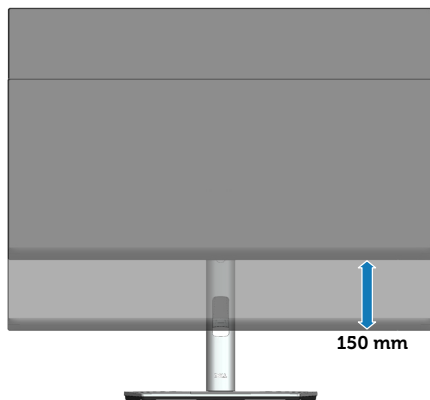

סיבוב הצג

לפני סיבוב הצג, יש לפתוח אותו אנכית באופן מלא (פתיחה אנכית) ולהטות אותו באופן מלא כדי שלא לפגוע בחלק התחתון של הצג.

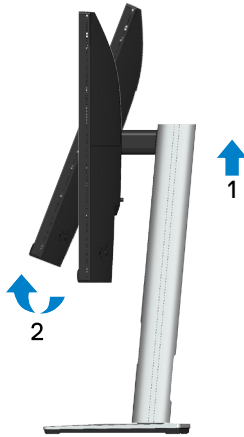

סובב עם כיוון השעון

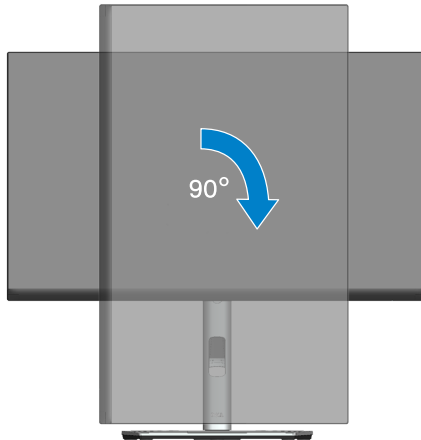

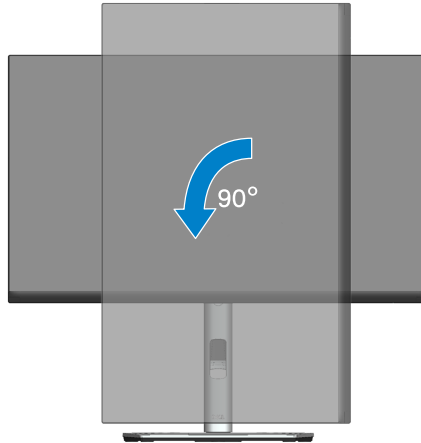

הערה: כדי להשתמש בתכונה של סיבוב התצוגה (תצוגה לרוחב במקום לאורך) יחד עם מחשב Dell, צריך מנהל התקן עדכני לכרטיס המסך. הוא אינו מצורף לצג. כדי להוריד את מנהל ההתקן לכרטיס המסך, היכנס לאתר www.dell.com/support. בקטע Download לחץ על Video Drivers וחפש את מנהל ההתקן העדכני.



הערה: כשמשתמשים ביישומים עם גרפיקה עשירה (כגון משחקים תלת-ממדיים) במצב תצוגה לאורך, ייתכן שתהיה פגיעה מסוימת בביצועים.



כיוון הגדרות הסיבוב של התצוגה

לאחר שסובבת את הצג, עליך לבצע את הפעולות שבהמשך כדי לכוון את ההגדרה Rotation Display (סיבוב תצוגה) במערכת.

הערה: אם אתה משתמש בצג יחד עם מחשב שאינו מתוצרת Dell, עליך להיכנס לאתר שבו נמצא מנהל ההתקן של כרטיס המסך או באתר של יצרן המחשב כדי לקבל פרטים על סיבוב 'תוכן' התצוגה.



כדי לכוון את הגדרות הסיבוב של התצוגה:

1. לחץ לחיצה ימנית על שולחן העבודה ובחר באפשרות **Properties** (מאפיינים).
2. בחר בכרטיסייה **Settings** (הגדרות) ולחץ על **Advanced** (מתקדם).
3. אם יש לך כרטיס מסך מתוצרת ATI, לחץ על הכרטיסייה **Rotation** (סיבוב) ובחר את הסיבוב המועדף.
4. אם אתה משתמש בכרטיס מסך מסוג NVIDIA, בחר בכרטיסייה **NVIDIA**, בעמודה השמאלית בחר באפשרות **NVRotate**, ולאחר מכן בחר בסיבוב המועדף.
5. אם מותקן במחשב כרטיס מסך מסוג Intel®, עבור לכרטיסייה **Intel**, בחר באפשרות **Graphic Properties** (מאפייני גרפיקה), עבור לכרטיסייה **Rotation** (סיבוב) ובחר את זווית הסיבוב המועדפת.

הערה: אם אפשרות הסיבוב לא מוצגת או לא פועלת טוב, היכנס לאתר www.dell.com/support והורד את מנהל ההתקן העדכני לכרטיס המסך שלך.



פתרון בעיות

⚠ אזהרה: לפני שתתחיל בביצוע הפעולות שבסעיף זה, עיין בחלק הוראות בטיחות.

בדיקה עצמית

הצג כולל תכונת בדיקה עצמית אשר מוודאת כי הוא תקין. אם הצג והמחשב מחוברים בצורה תקינה אך המסך נשאר חשוך, הפעל את הבדיקה העצמית של הצג על ידי ביצוע הפעולות האלה:

1. כבה את המחשב ואת הצג.
 2. נתק את כל כבלי הווידאו מהצג. כך המחשב לא יהיה מעורב.
 3. הדלק את הצג.
- תיבת הדו-שיח הצפה תוצג (על רקע שחור) אם הצג פועל ואינו מזהה אות וידאו. במצב בדיקה עצמית, נורית ההפעלה תישאר לבנה. כמו כן, בהתאם לכניסה שנבחרה, אחת מתיבות הדו-שיח האלה תוצג.

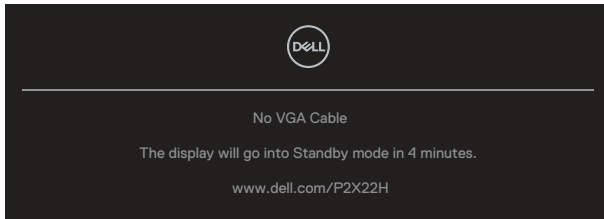

א

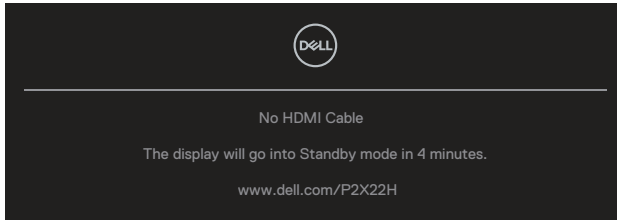

א



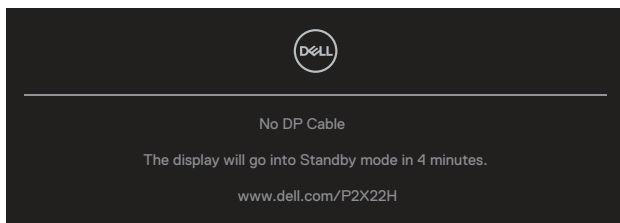

4. תיבה זו מוצגת גם בזמן פעולה רגילה של המערכת, אם כבל הווידאו מתנתק או ניזוק.
5. כבה את הצג וחבר בחזרה את כבל הווידאו; לאחר מכן, הדלק את הצג ואת המחשב.
אם המסך עדיין חשוך, בדוק את כרטיס המסך ואת המחשב. הצג תקין.



כלי אבחון מובנה

לצג יש כלי אבחון מובנה שבעזרתו תוכל לבדוק אם התקלות שאתה חווה קשורות לצג או למחשב ולכרטיס המסך שלו.

להפעלת האבחון המובנה:

1. ודא שהמסך נקי (אין עליו חלקיקי אבק).
2. הזז את הג'ויסטיק למעלה/למטה/ימינה והחזק אותו לחוץ במשך 4 שניות עד שייפתח תפריט.

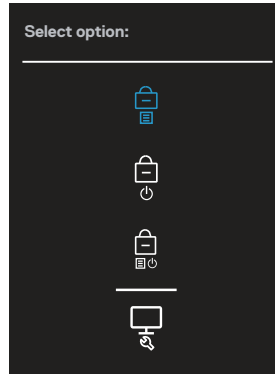

3. הזז את הג'ויסטיק כדי לסמן את סמל האבחון ולחץ על הג'ויסטיק לאישור הפעולה. תופיע תבנית בדיקה בצבע אפור.

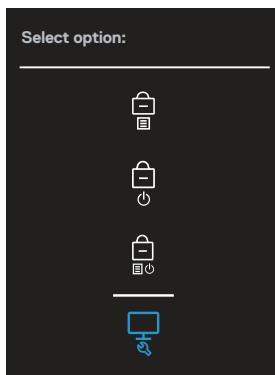

4. בדוק בעיון את המסך ונסה לאתר חריגות.
5. לחץ על הג'ויסטיק כדי לשנות את דפוסי הבדיקה.
6. חזור על שלבים 4 ו-5 ובדוק את הצג במסכי הבדיקה של הצבעים אדום, ירוק, כחול, שחור, לבן וטקסט.
7. לחץ על הג'ויסטיק לסיום האבחון.



בעיות נפוצות

הטבלה שלהלן מכילה מידע כללי לגבי בעיות נפוצות בצג ופתרונות אפשריים:

הבעיה	פתרונות אפשריים
אין תמונה/נורית ההפעלה כבויה	<ul style="list-style-type: none">• ודא שכבל הווידאו מחובר היטב בין הצג למחשב.• חבר התקן חשמלי אחר לשקע החשמל שבקיר כדי לבדוק אם הוא פועל כשורה.• בדוק אם לחצן ההפעלה לחוץ.• ודא שנבחר מקור הכניסה הנכון באמצעות הלחצן Input Source (מקור כניסה).
אין תמונה/נורית ההפעלה דולקת	<ul style="list-style-type: none">• הגדל את הבהירות ואת הניגודיות מתפריט המסך.• בצע בדיקה עצמית לצג.• בדוק אם ישנם פינים עקומים או שבורים במחבר כבל הווידאו.• להפעלת האבחון המובנה:• ודא שנבחר מקור הכניסה הנכון באמצעות הלחצן Input Source (מקור כניסה).
מיקוד גרוע	<ul style="list-style-type: none">• אל תשתמש בכבלים מאריכים לווידאו.• אפס את ההגדרות של הצג לערכי ברירת המחדל באמצעות Factory Reset (איפוס לברירת המחדל).• שנה את רזולוציית הווידאו ליחס גובה-רוחב נכון.
ידאו רועד/קופץ	<ul style="list-style-type: none">• אפס את ההגדרות של הצג לערכי ברירת המחדל באמצעות Factory Reset (איפוס לברירת המחדל).• בדוק את תנאי הסביבה.• שנה את מיקום הצג ובדוק אותו בחדר אחר.
פיקסלים חסרים	<ul style="list-style-type: none">• הדלק וכבה את הצג.• פיקסלים שכבויים תמידית הם פגם טבעי שעשוי להתקיים בטכנולוגיית LCD.• למידע נוסף על איכות הצגים ומדיניות הפיקסלים של Dell, גלוש לאתר התמיכה של Dell בכתובת: www.dell.com/pixelguidelines.
פיקסלים "תקועים"	<ul style="list-style-type: none">• הדלק וכבה את הצג.• פיקסלים שכבויים תמידית הם פגם טבעי שעשוי להתקיים בטכנולוגיית LCD.• למידע נוסף על איכות הצגים ומדיניות הפיקסלים של Dell, גלוש לאתר התמיכה של Dell בכתובת: www.dell.com/pixelguidelines.



בעיות בהירות	<ul style="list-style-type: none"> • אפס את ההגדרות של הצג לערכי ברירת המחדל באמצעות Factory Reset (איפוס לברירת המחדל).
עיוות גאומטרי	<ul style="list-style-type: none"> • כוונן את הבהירות ואת הניגודיות בתפריט המסך. • אפס את ההגדרות של הצג לערכי ברירת המחדל באמצעות Factory Reset (איפוס לברירת המחדל). • כוונן את בקורות המיקום האופקי והאנכי בתפריט המסך.
קווים אופקיים/ אנכיים	<ul style="list-style-type: none"> • אפס את ההגדרות של הצג לערכי ברירת המחדל באמצעות Factory Reset (איפוס לברירת המחדל). • בצע בדיקה עצמית לצג כדי ודוק אם הקווים מופיעים גם במצב בדיקה עצמית. • בדוק אם ישנם פינים עקומים או שבורים במחבר כבל הווידאו. • להפעלת האבחון המובנה:
בעיות סנכרון	<ul style="list-style-type: none"> • אפס את ההגדרות של הצג לערכי ברירת המחדל באמצעות Factory Reset (איפוס לברירת המחדל). • בצע בדיקה עצמית לצג כדי ודוק אם המסך המעורבל מופיע גם במצב בדיקה עצמית. • בדוק אם ישנם פינים עקומים או שבורים במחבר כבל הווידאו. • הפעל מחדש את המחשב במצב בטוח.
בעיות שקשורות בבטיחות	<ul style="list-style-type: none"> • אל תבצע פעולות לפתרון בעיות. • פנה מיד ל-Dell
בעיות חוזרות ונשנות	<ul style="list-style-type: none"> • ודא שכבל הווידאו מחובר היטב בין הצג למחשב. • אפס את ההגדרות של הצג לערכי ברירת המחדל באמצעות Factory Reset (איפוס לברירת המחדל). • בצע בדיקה עצמית לצג כדי לבדוק אם הבעיה החוזרת מופיעה גם במצב בדיקה עצמית.
צבע חסר	<ul style="list-style-type: none"> • בצע בדיקה עצמית לצג. • ודא שכבל הווידאו מחובר היטב בין הצג למחשב. • בדוק אם ישנם פינים עקומים או שבורים במחבר כבל הווידאו.



<ul style="list-style-type: none"> • שנה את Color Setting Mode (מצב הגדרות צבעים) בתפריט Color Settings (הגדרות צבעים) ל-Graphics (גרפיקה) או Video (וידאו) כתלות ביישום. • נסה לבחור Preset Modes (מצבים מוגדרים מראש) שונים בתפריט Color settings (הגדרות צבעים) . כוונן את ערך ה-R/G/B ב-Custom Color (צבע מותאם אישית) בתפריט המסך Color settings (הגדרות צבעים). • שנה את ההגדרה Input Color Format (תבנית צבע כניסה) לאפשרות RGB או YCbCr (דיגיטלי/דיגיטלי) YPbPr (אנלוגי) בתפריט Color (צבע). • להפעלת האבחון המובנה: 	<p>צבע שגוי</p>
<ul style="list-style-type: none"> • אפשר להגדיר שהמסך ייכבה אחרי כמה דקות של חוסר פעילות. ההגדרה נמצאת באפשרויות צריכת החשמל של Windows או בהגדרות חיסכון בצריכת החשמל של Mac. • לחלופין, השתמש בשומר מסך משתנה. 	<p>תמונה סטטית נשארת בתצוגה למשך זמן רב</p>
<ul style="list-style-type: none"> • שנה את הערך של Response Time (זמן תגובה) בתפריט Display (תפריט התצוגה) לאפשרות Normal (רגיל) או Fast (מהיר) בהתאם לשימוש. 	<p>תמונה מרצדת או מטושטשת</p>



בעיות ספציפיות למוצר

בעיות ספציפיות	פתרונות אפשריים
תמונת המסך קטנה מדי	<ul style="list-style-type: none"> • בדוק את ההגדרה Aspect Ratio (יחס גובה-רוחב) בתפריט המסך הגדרות Display (תצוגה). • אפס את ההגדרות של הצג לערכי ברירת המחדל באמצעות Factory Reset (איפוס לברירת המחדל).
לא מצליחים לכוון את הצג באמצעות הג'ויסטיק	<ul style="list-style-type: none"> • כבה את הצג, נתק את כבל החשמל, חבר אותו בחזרה והדלק את הצג. • בדוק אם תפריט המסך נעול אם כן, הזז את הג'ויסטיק למעלה/למטה/שמאלה/ימינה והחזק אותו במשך 4 שניות כדי לבטל את הנעילה של התפריט (ראה נעילה של לחצני התפריט וההפעלה).
אין אות כניסה כאשר לוחצים על הלחצנים	<ul style="list-style-type: none"> • בדוק את מקור האות. הזז את העכבר או לחץ על מקש כלשהו במקלדת כדי לוודא שהמחשב אינו נמצא במצב המתנה. • בדוק אם כבל הווידאו מחובר היטב. נתק וחבר את כבל הווידאו מחדש במידת הצורך. • הפעל מחדש את המחשב או את נגן הווידאו.
התמונה אינה ממלאת את המסך	<ul style="list-style-type: none"> • בתקליטורי DVD שונים יש הבדל בין תבניות וידאו שונות (יחס גובה-רוחב) ולכן ייתכן שהתצוגה תהיה במסך מלא. • להפעלת האבחון המובנה:

בעיות ספציפיות בממשק USB

בעיות ספציפיות	פתרונות אפשריים
ממשק USB אינו פועל	<ul style="list-style-type: none"> • ודא שהצג הופעל. • חבר בחזרה את כבל ה-upstream למחשב. • חבר בחזרה את התקני ה-USB (מחבר לחיבור התקנים). • כבה את הצג והדלק אותו מחדש. • הפעל מחדש את המחשב. • חלק מההתקנים בחיבור USB, כמו כוננים ניידיים, דורשים חיבור בהספק גבוה יותר. יש לחבר את הכונן למחשב ישירות.



<ul style="list-style-type: none"> • ודא שהמחשב תומך ב-SuperSpeed USB 5 Gbps (USB 3.2 Gen1). • בחלק מהמחשבים יש יציאות USB 2.0, USB 3.2 ו-USB 1.1. ודא שחיברת את ההתקן ליצירת USB מתאימה. • חבר בחזרה את כבל ה-upstream למחשב. • חבר בחזרה את התקני ה-USB (מחבר לחיבור התקנים). • הפעל מחדש את המחשב. 	<p>המהירות בחיבור SuperSpeed USB 5 Gbps (USB 3.2 Gen1) נמוכה</p>
<ul style="list-style-type: none"> • הגדל את המרחק שבין התקני USB 3.2 למקלט ה-USB. • קרב את מקלט ה-USB האלחוטי עד כמה שניתן אל הצידוד ההיקפי האלחוטי. • השתמש בכבל הארכת USB להרחקת מקלט ה-USB האלחוטי עד כמה שניתן מיציאת USB 3.2. 	<p>כשמחברים התקן עם חיבור USB 3.2 הצידוד ההיקפי שמחובר באופן אלחוטי ליציאת USB מפסיק לפעול</p>



⚠ אזהרה: השימוש בבקרות, בכוונונים או בנהלים שאינם מצוינים בתיעוד זה עלול לגרום להתחשמלות, לסכנות חשמליות, ו/או לסכנות מכניות.

למידע נוסף על הוראות הבטיחות, קרא את החלק מידע על בטיחות, הסביבה ורגולציה (SERI).

הודעות תאימות FCC (ארה"ב בלבד) ומידע רגולטורי נוסף

לקריאת הצהרות ה-FCC ושאר המידע הרגולטורי, היכנס לאתר התאימות הרגולטורית www.dell.com/regulatory_compliance.

יצירת קשר עם Dell

לקוחות בארצות הברית יכולים לפנות בטלפון 800-WWW-DELL (800-999-3355).

הערה: אם אין ברשותך חיבור אינטרנט פעיל, תוכל לקבל מידע נוסף ליצירת קשר בחשבונית הרכישה, בתלוש האריזה, בחשבון או בקטלוג המוצרים של Dell.

Dell מציעה מספר אפשרויות לקבלת שירות ותמיכה באינטרנט ובטלפון. הזמינות משתנה כתלות בארץ ובמוצר, וייתכן ששירותים מסוימים לא יהיו זמינים באזורך.

• תמיכה טכנית באינטרנט — www.dell.com/support/monitors

• פנייה ל-Dell — www.dell.com/contactdell

גיליון מידע למוצר ותווית אנרגיה של מאגר נתוני המוצרים של האיחוד האירופי

<https://eprel.ec.europa.eu/qr/549695> :P2222H

<https://eprel.ec.europa.eu/qr/550826> :P2422H

<https://eprel.ec.europa.eu/qr/545529> :P2722H

<https://eprel.ec.europa.eu/qr/562066> :P2222H WOST

<https://eprel.ec.europa.eu/qr/562073> :P2422H WOST

