

# Dell P2222H/P2222H WOST/ P2422H/P2422H WOST/P2722H

## Näyttö

## Käyttöopas

Monitorimalli: P2222H/P2222H WOST/P2422H/P2422H WOST/P2722H  
Säätelymalli: P2222Hb/P2222Ht/P2422Hb/P2422Hc/P2722Hb/P2722Ht



 **HUOMAUTUS: HUOMAUTUS** tarkoittaa tärkeitä tietoja, jotka auttavat käyttämään tietokonetta paremmin.

 **VAARA: VAARA** tarkoittaa mahdollista ohjeiden noudattamattomuudesta johtuvaa vahinkoa laitteistolle tai tietojen menetystä.

 **VAROITUS: VAROITUS** tarkoittaa omaisuusvahingon, henkilövamman tai kuoleman mahdollisuutta.

Copyright © 2021 Dell Inc. tai sen tytäryhtiöt. Kaikki oikeudet pidätetään. Dell, EMC ja muut tavaramerkit ovat Dell Incin tai sen tytäryhtiöiden tavaramerkkejä. Muut tavaramerkit voivat olla niiden omistajien tavaramerkkejä.

2021 – 09

Ver. A01



# Sisältö

<b>Turvallisuusohjeet</b>	<b>6</b>
<b>Tietoja monitorista</b>	<b>7</b>
Pakkauksen sisältö	7
Tuotteen ominaisuudet	9
Osien ja ohjainten tunnistaminen	10
Näkymä edestä	10
Näkymä takaa	11
Näkymä alhaalta	12
Monitorin tekniset tiedot	13
Kuvatarkkuuden tekniset tiedot	19
Tuetut videotilat	19
Esiasetus-näyttötilat	20
Fyysiset ominaisuudet	23
Ympäristöominaisuudet	27
Nastamääritykset	29
VGA-liitin	29
DisplayPort-liitäntä	30
HDMI-liitäntä	31
Universal Serial Bus (USB) -liittymä	32
Plug and play -ominaisuus	33
LCD-monitorin laatu ja pikselikäytäntö	34
Kunnossapito-ohjeet	34
Monitorin puhdistaminen	34



<b>Monitorin asettaminen</b> . . . . .	<b>35</b>
Jalustan liittäminen . . . . .	35
<b>Monitorin liittäminen.</b> . . . . .	<b>38</b>
DisplayPort- ja USB-kaapelin liittäminen . . . . .	38
HDMI-kaapelin (valinnainen) liittäminen . . . . .	39
VGA-kaapelin (valinnainen) liittäminen . . . . .	39
<b>Kaapeleiden järjestely</b> . . . . .	<b>40</b>
<b>Jalustan irrottaminen</b> . . . . .	<b>41</b>
<b>Seinäkiinnitys (valinnainen)</b> . . . . .	<b>42</b>
<b>Monitorin käyttäminen</b> . . . . .	<b>43</b>
<b>Käynnistä monitori</b> . . . . .	<b>43</b>
<b>Ohjaussauvaohjauksen käyttö</b> . . . . .	<b>43</b>
<b>On-Screen Display (OSD) -valikon käyttö.</b> . . . . .	<b>44</b>
<b>Valikkokäynnistimen käyttö</b> . . . . .	<b>44</b>
Navigointinäppäinten käyttö . . . . .	46
Siirtyminen OSD-valikkoon . . . . .	47
Valikko- ja Virtapainikelukko . . . . .	60
OSD-varoitustiedot . . . . .	63
<b>Maksimiresoluution asettaminen</b> . . . . .	<b>66</b>
<b>Kallistuksen, käännön ja pystyalaajennuksen käyttö.</b> . . . . .	<b>67</b>
Kallistus, kääntö . . . . .	67
Pystyalaajennus . . . . .	67
Monitorin kierto . . . . .	68
Kierrä myötäpäivään. . . . .	68
Kierrä vastapäivään . . . . .	69
Järjestelmän näytön kiertoasetusten säätäminen . . . . .	70





<b>Vianetsintä</b> . . . . .	<b>71</b>
Itsetesti. . . . .	71
Sisäinen diagnostiikka . . . . .	73
Tavallisia ongelmia . . . . .	75
Tuotekohtaisia ongelmia . . . . .	78
Universal Serial Bus (USB) -ongelmia. . . . .	78
<b>Liite</b> . . . . .	<b>80</b>
FCC-ilmoitukset (vain Yhdysvallat) ja muita säädöstietoja. 80	
Yhteydenotto Delliin . . . . .	80
EU-energiamerkintöjen tietokanta ja tuotetietoseloste	80



# Turvallisuusohjeet

Toimi seuraavien turvallisuusohjeiden mukaisesti suojataksesi monitorin potentiaalisilta vahingoilta ja varmistaaksesi oman turvallisuutesi. Jollei muuta ole todettu, kaikkien tämän asiakirjan toimenpiteiden oletuksena on, että olet lukenut monitorin toimitukseen kuuluvat turvallisuusohjeet.

 **Ennen kuin käytät monitoria, lue monitorin toimitukseen kuuluvat turvallisuustiedot, jotka on myös painettu tuotteeseen. Säilytä asiakirjoja turvallisessa paikassa tulevaa käyttöä varten.**

 **VAARA: Muiden kuin näissä asiakirjoissa esitettyjen ohjaimien, säätöjen tai toimenpiteiden käyttö voi johtaa sähköiskuvaaraan ja/tai muihin sähköisiin ja mekaanisiin vaaroihin.**

- Sijoita monitori tukevalle pinnalle ja käsittele sitä varovasti. Näyttö on särkyvä ja se voi vahingoittua, jos se putoaa tai siihen kohdistuu isku terävästä esineestä.
- Varmista aina, että monitorin nimellisjännite vastaa sijainnissasi käytettävän verkkovirran jännitettä.
- Säilytä monitoria huonelämpötilassa. Liian kylmät tai kuumat olosuhteet voivat heikentää näytön nestekiderakennetta.
- Liitä monitorin virtajohto lähellä ja helppopääsyisessä paikassa olevaan pistorasiaan. Katso [Monitorin liittäminen](#).
- Älä sijoita monitoria märälle pinnalle tai lähelle vettä äläkä käytä sitä tällaisissa ympäristöissä.
- Älä kohdista näyttöön voimakkaita ääriä tai iskuja käytön aikana. Älä esimerkiksi sijoita monitoria auton tavaratilaan.
- Irrota monitori pistorasiasta, jos sitä ei käytetä pitkään aikaan.
- Sähköiskun välttämiseksi, älä yritä irrottaa mitään kantta tai kosketa monitorin sisäosia.
- Lue nämä ohjeet huolellisesti. Säilytä tämä asiakirja tulevaa käyttöä varten. Noudata kaikkia tuotteeseen merkittyjä varoituksia ja ohjeita.
- Korvanappien ja kuulokkeiden liian suuri äänenpaine voi aiheuttaa kuulon menetyksen. Taajuuskorjaimen säätäminen maksimiin lisää korvanappien tai kuulokkeiden jännitettä ja sen vuoksi äänenpaineen tasoa.
- Laitteen voi asentaa seinään tai kattoon vaakasuunnassa.







# Tietoja monitorista

## Pakkauksen sisältö

Alla olevassa taulukossa esitetyt osat kuuluvat monitorin toimitukseen. Jos jokin osa puuttuu, ota yhteyttä Delliin. Katso lisätietoja kohdasta [Yhteydenotto Delliin](#).

**✎ HUOMAUTUS: Jotkut nimikkeet voivat olla valinnaisia eivätkä ne ehkä kuulu monitorisi toimitukseen. Jotkut ominaisuudet tai tallennusvälineet eivät ehkä ole käytettävissä määrättyissä maissa.**

	Näyttö
	Nostettava jalusta
	Jalustan alusta
	Virtajohto (vaihtelee maittain)



	<p>DisplayPort 1.2 -kaapeli</p>
	<p>VGA-kaapeli (vain Japani)</p>
	<p>HDMI 1.4 -kaapeli (vain Brasilia)</p>
	<p>USB 3.0 -ylävirtakaapeli (ottaa monitorin USB-portit käyttöön)</p>
	<ul style="list-style-type: none"> <li>• Pika-asetusopas</li> <li>• Turvallisuus-, ympäristö- ja säädöstiedot</li> </ul>





## Tuotteen ominaisuudet

Dell P2222H/P2222H WOST/ P2422H/P2422H WOST/ P2722H -monitorissa on aktiivimatriisi-, ohutkalvotransistori (TFT) -, nestekidenäyttö (LCD) ja LED-taustavalo. Monitorin ominaisuuksiin kuuluu:

- P2222H/P2222H WOST: 54,61 cm katsottavissa oleva alue (mitattu halkaisijaltaan).
- P2422H/P2422H WOST: 60,47 cm katsottavissa oleva alue (mitattu halkaisijaltaan).
- P2722H: 68,60 cm katsottavissa oleva alue (mitattu halkaisijaltaan).
- 1920 x 1080 -resoluutio, koko näytön tuki matalammille resoluutioille.
- 99 % sRGB -väriasteikko.
- Digitaalinen yhdistettävyyys DisplayPortilla ja HDMI:llä.
- Varustettu 1 USB-ylävirtaportilla ja SuperSpeed USB 5 Gbps (USB3.2 Gen 1) -portilla.
- Plug and play -ominaisuus, jos tietokone tukee sitä.
- Kuvaruutuvalikko (OSD) -säädöt helppoa asetusta ja näytön optimointia varten.
- Virta- ja ohjaussauvapainikelukko
- Irrotettava jalusta ja Video Electronics Standards Association (VESATM) 100 mm:n kiinnitysreiät joustavia kiinnitysratkaisuja varten.
- Kallistus-, kääntö-, korkeus- ja kierto-ominaisuudet.
- Turvalukkoaukko.
- Jalustalukko.
- ≤0,3 W:n valmiustilavirta Valmiustilassa.
- Tuki Dell display managerille
- Silmien mukavuuden optimointi välkkymättömällä näytöllä ja matala sininen valo -ominaisuudella.
- Monitorissa on matalan sinisen valon paneeli ja se on yhteensopiva TUV Rheinland (Laitteistoratkaisu) tehdasasetus / oletusasetusmallissa (Esiasetettu tila: Vakio).

**⚠ VAROITUS: Monitorin sinisen valon päästöjen mahdolliset pitkäaikaisvaikutukset voivat vahingoittaa silmiä, mukaan lukien silmien väsyminen, silmärasitus jne. ComfortView Plus -ominaisuus on suunniteltu vähentämään monitorin sinisen valon päästöjä silmien mukavuuden optimoimiseksi.**



# Osien ja ohjainten tunnistaminen

## Näkymä edestä

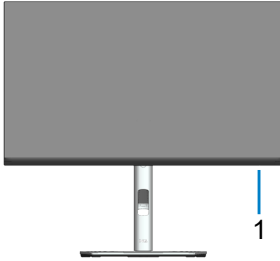

Kohde	Kuvaus
1	Virran LED-merkkivalo Tasainen valkoinen valo ilmaisee, että monitori on kytketty päälle ja toimii normaalisti. Vilkkuva valkoinen valo ilmaisee, että monitori on Valmiustilassa.



## Näkymä takaa



### Näkymä takaa monitorin jalusta liitettynä

Kohde	Kuvaus	Käyttö
1	VESA-kiinnitysreiät (100 x 100 mm - liitetyn VESA-kannen takana)	Kiinnitä monitori seinään VESA-yhteensopivalla seinäkiinnityssarjalla (100 x 100 mm).
2	Säädöstarra	Säädöshyväksyntien luettelo
3	Jalustan vapautuspainike	Vapauttaa telineen monitorista.
4	Viivakoodi, sarjanumero ja Huoltotunnistetarra	Katso tiedot tästä tarrasta, jos sinun on otettava yhteyttä Delliin teknisen tuen saamiseksi.
5	Virta Päälle/Pois -painike	Monitorin käynnistämiseen tai sammuttamiseen.
6	Ohjaussauva	OSD-valikon ohjaamiseen. (Katso lisätietoja kohdasta <a href="#">Monitorin käyttäminen</a> )
7	Kaapelin järjestelyaukko	Käytä kaapelien järjestelyyn reitittämällä ne aukon kautta.



## Näkymä alhaalta

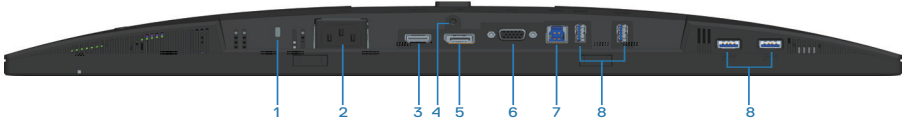

### Näkymä alhaalta ilman monitorin jalustaa

Kohde	Kuvaus	Käyttö
1	Turvalukkoaukko	Kiinnitä monitori turvalukolla (myydään erikseen) estääksesi monitorin valtuuttamattoman siirtämisen.
2	Virtaliitäntä	Liitä virtajohto (kuuluu monitorin toimitukseen).
3	HDMI-portti	Tietokoneeseen liittämiseen HDMI-kaapelilla (kuuluu monitorin toimitukseen vain Brasiliassa).
4	Jalustalukko	Jalustan lukitsemiseksi monitoriin M3 x 6 mm -ruuvilla (ruuvi ei kuulu toimitukseen).
5	DisplayPort	Tietokoneeseen liittämiseen DisplayPort-kaapelilla (kuuluu monitorin toimitukseen).
6	VGA-liitin	Tietokoneeseen liittämiseen VGA-kaapelilla (kuuluu monitorin toimitukseen vain Japanissa).
7	USB 3.0 -ylävirtaportti	Liitä USB-kaapeli (kuuluu monitorin toimitukseen) tästä portista tietokoneeseen ottaaksesi monitorin USB-portit käyttöön.
8	SuperSpeed USB 5 Gbps (USB3.2 Gen 1) Type-A -alavirtaportti (4)	Liitä USB-laitteesi *  <b>HUOMAUTUS: Käyttääksesi tätä porttia, USB-ylävirtakaapeli (kuuluu monitorin toimitukseen) on liitettävä monitorin ja tietokoneen välille.</b>

\*Signaalihäiriön välttämiseksi, kun langaton USB-laite on liitetty USB-alavirtaporttiin, EI ole suositeltavaa liittää mitään muuta USB-laitetta vierekkäisiin portteihin.



## Monitorin tekniset tiedot

<b>Malli</b>	<b>P2222H/P2222H WOST</b>
Näyttötyyppi	Aktiivimatriisi-TFT LCD
Paneelityyppi	In-Plane-kytkentäteknologia
Kuvasuhde	16:9
Katsottavissa oleva kuva	
Halkaisija	546,10 mm
Vaakasuunta, aktiivinen alue	476,06 mm
Pystysuunta, aktiivinen alue	267,79 mm
Alue	127484,11 mm <sup>2</sup>
Natiiviresoluutio ja virkistystaajuus	1920 x 1080 60 Hz:llä
Pikselikoko	0,2480 mm x 0,2480 mm
Pikseliä tuumaa kohti (PPI)	102
Katselukulma	
Vaakasuora	178° (tyypillinen)
Pystysuora	178° (tyypillinen)
Luminanssilähtö	250 cd/m <sup>2</sup> (tyypillinen)
Kontrastisuhde	1000 - 1 (tyypillinen)
Näyttöruudun pinnoite	Etupolarisoijan (3H) kovapinnoitteen häikäisysojauuskäsittely
Taustavallo	LED-reunavalojärjestelmä
Vasteaika	5 ms (Nopea tila) 8 ms (Normaali tila)
Värisyvyys	16,7 miljoonaa väriä (6-bittinen+FRC)
Väriasteikko	sRGB 99 %



Liitännä	1 x HDMI 1.4 (HDCP 1.4) 1 x DisplayPort 1.2 (HDCP 1.4) 1 x VGA 1 x USB 3.0 -ylävirta 4 x SuperSpeed USB 5 Gbps (USB3.2 Gen 1)
----------	---

Kehyksen leveys (monitorin reuna aktiiviseen alueeseen)	
Ylä	5,60 mm
Vasen/Oikea	5,60 mm
Ala	16,60 mm
Säädettävyys	
Korkeussäädettävä jalusta	150 mm
Kallistus	-5° - 21°
Kääntö	-45° - 45°
Kääntö	-90° - 90°
Kaapelin järjestely	Kyllä
Dell display manager -yhteensopivuus	Easy Arrange ja muita avainominaisuuksia
Security (Suojaus)	Turvalukkoaukko (kaapelilukko ostettavissa valinnaisesti)



<b>Malli</b>	<b>P2422H/P2422H WOST</b>
Näyttötyyppi	Aktiivimatriisi-TFT LCD
Paneelityyppi	In-Plane-kytkentäteknologia
Kuvasuhde	16:9
Katsottavissa oleva kuva	
Halkaisija	604,70 mm
Vaakasuunta, aktiivinen alue	527,04 mm
Pystysuunta, aktiivinen alue	296,46 mm
Alue	156246,27 mm <sup>2</sup>
Natiiviresoluutio ja virkistystaajuus	1920 x 1080 60 Hz:llä
Pikselikoko	0,2745 mm x 0,2745 mm
Pikseliä tuumaa kohti (PPI)	93
Katselukulma	
Vaakasuora	178° (tyypillinen)
Pystysuora	178° (tyypillinen)
Luminanssilähtö	250 cd/m <sup>2</sup> (tyypillinen)
Kontrastisuhde	1000 - 1 (tyypillinen)
Näyttöruudun pinnoite	Etupolarisoijan (3H) kovapinnoitteen häikäisysuojauksittely
Taustavalo	LED-reunavalojärjestelmä
Vasteaika	5 ms (Nopea tila) 8 ms (Normaali tila)
Värisyvyys	16,7 miljoonaa väriä (6-bittinen+FRC)
Väriasteikko	sRGB 99 %



Liitäntä	1 x HDMI 1.4 (HDCP 1.4) 1 x DisplayPort 1.2 (HDCP 1.4) 1 x VGA 1 x USB 3.0 -ylävirta 4 x SuperSpeed USB 5 Gbps (USB3.2 Gen 1)
Kehyksen leveys (monitorin reuna aktiiviseen alueeseen)	
Ylä	5,38 mm
Vasen/Oikea	5,38 mm
Ala	16,66 mm
Säädettävyys	
Korkeussäädettävä jalusta	150 mm
Kallistus	-5° - 21°
Kääntö	-45° - 45°
Kääntö	-90° - 90°
Kaapelin järjestely	Kyllä
Dell display manager -yhteensopivuus	Easy Arrange ja muita avainominaisuuksia
Security (Suojaus)	Turvalukkoaukko (kaapelilukko ostettavissa valinnaisesti)





<b>Malli</b>	<b>P2722H</b>
Näyttötyyppi	Aktiivimatriisi-TFT LCD
Paneelityyppi	In-Plane-kytkentäteknologia
Kuvasuhde	16:9
Katsottavissa oleva kuva	
Halkaisija	686,00 mm
Vaakasuunta, aktiivinen alue	597,89 mm
Pystysuunta, aktiivinen alue	336,31 mm
Alue	201 076,39 mm <sup>2</sup>
Natiiviresoluutio ja virkistystaajuus	1920 x 1080 60 Hz:llä
Pikselikoko	0,3114 mm x 0,3114 mm
Pikseliä tuumaa kohti (PPI)	82
Katselukulma	
Vaakasuora	178° (tyypillinen)
Pystysuora	178° (tyypillinen)
Luminanssilähtö	300 cd/m <sup>2</sup> (tyypillinen)
Kontrastisuhde	1000 - 1 (tyypillinen)
Näyttöruudun pinnoite	Etupolarisoijan (3H) kovapinnoitteen häikäisy suojauskäsitteily
Taustavalo	LED-reunavalojärjestelmä
Vasteaika	5 ms (Nopea tila) 8 ms (Normaali tila)
Värisyvyys	16,7 miljoonaa väriä (6-bittinen+FRC)
Väriasteikko	sRGB 99 %



Liitännä	1 x HDMI 1.4 (HDCP 1.4) 1 x DisplayPort 1.2 (HDCP 1.4) 1 x VGA 1 x USB 3.0 -ylävirta 4 x SuperSpeed USB 5 Gbps (USB3.2 Gen 1)
Kehyksen leveys (monitorin reuna aktiiviseen alueeseen)	
Ylä	5,99 mm
Vasen/Oikea	6,01 mm
Ala	17,29 mm
Säädettävyys	
Korkeussäädettävä jalusta	150 mm (tuu)
Kallistus	-5° - 21°
Kääntö	-45° - 45°
Kääntö	-90° - 90°
Kaapelin järjestely	Kyllä
Dell display manager -yhteensopivuus	Easy Arrange ja muita avainominaisuuksia
Security (Suojaus)	Turvalukkoaukko (kaapelilukko ostettavissa valinnaisesti)



## Kuvatarkkuuden tekniset tiedot

<b>Malli</b>	<b>P2222H/P2222H WOST/P2422H/P2422H WOST/ P2722H</b>
Vaakaskannausalue	30–83 kHz (automaattinen)
Pystyskannausalue	56–76 Hz (automaattinen)
Maksimi esiasetettu resoluutio	1920 x 1080 60 Hz:llä

## Tuetut videotilat

<b>Malli</b>	<b>P2222H/P2222H WOST/P2422H/P2422H WOST/P2722H</b>
Videonäyttöominaisuudet (VGA/HDMI/DisplayPort)	480p, 576p, 720p, 1080i, 1080p



## Esiasetus-näyttötilat

Näyttötila	Vaakataajuus (kHz)	Pystytaajuus (Hz)	Pikselikello (MHz)	Synkronointipolariteetti
720 x 400	31,50	70,10	28,30	-/+
640 x 480	31,50	59,90	25,20	-/-
640 x 480	37,50	75,00	31,50	-/-
800 x 600	37,90	60,30	40,00	+/+
800 x 600	46,90	75,00	49,50	+/+
1024 x 768	48,40	60,00	65,00	-/-
1024 x 768	60,00	75,00	78,80	+/+
1152 x 864	67,50	75,00	108,00	+/+
1280 x 720	45,00	59,94	74,25	-/+
1280 x 720	56,46	74,78	95,75	-/+
1280 x 1024	64,00	60,00	108,00	+/+
1280 x 1024	80,00	75,00	135,00	+/+
1600 x 900-R	60,00	60,00	108,00	+/+
1920 x 1080	67,50	60,00	148,50	+/+



## Sähkötekniset tiedot

Malli	P2222H/P2222H WOST/P2422H/P2422H WOST/P2722H
Videotulosignaalit	<ul style="list-style-type: none"> <li>· Analoginen RGB, 0,7 Volttia +/- 5 %, positiivinen napaisuus 75 ohmin tuloimpedanssilla</li> <li>· HDMI 1.4, 600 mV kullakin erillisellä linjalla, 100 ohmin tuloimpedanssi erillistä paria kohti</li> <li>· DisplayPort 1.2, 600 mV kullakin erillisellä linjalla, 100 ohmin tuloimpedanssi erillistä paria kohti</li> </ul>
AC-tulojännite/taajuus/virta	100–240 VAC / 50 Hz tai 60 Hz ± 3 Hz / 1,5 A (tyypillinen)
Syöksyvirta	120 V: 30 A (Maks.) 0 °C -aseessa (kylmäkäynnistys) 240 V: 60 A (Maks.) 0 °C -aseessa (kylmäkäynnistys)
Virrankulutus <b>P2222H/P2222H WOST</b>	0,2 W (Pois-tila) <sup>1</sup> 0,3 W (Valmiustila) <sup>1</sup> 11,8 W (Päällä-tila) <sup>1</sup> 46 W (Maks.) <sup>2</sup> 11,34 W (Pon) <sup>3</sup> 36,14 kWh (TEC) <sup>3</sup>
Virrankulutus <b>P2422H/P2422H WOST</b>	0,2 W (Pois-tila) <sup>1</sup> 0,3 W (Valmiustila) <sup>1</sup> 12 W (Päällä-tila) <sup>1</sup> 48 W (Maks.) <sup>2</sup> 11,55 W (Pon) <sup>3</sup> 36,49 kWh (TEC) <sup>3</sup>



Virrankulutus <b>P2722H</b>	0,2 W (Pois-tila) <sup>1</sup>
	0,2 W (Valmiustila) <sup>1</sup>
	15 W (Päällä-tila) <sup>1</sup>
	55 W (Maks.) <sup>2</sup>
	13,59 W (Pon) <sup>3</sup>
	42,75 kWh (TEC) <sup>3</sup>

<sup>1</sup> Kuten määritetty normeissa EU 2019/2021 ja EU 2019/2013.

<sup>2</sup> Maksimi kirkkaus- ja kontrastiasetus maksimitehokuormalla kaikilla USB-porteilla.

<sup>3</sup> Pon: Päällä-tilan virrankulutus mitattuna käyttäen viitteenä Energy Star -testimenetelmää.

TEC: Kokonaisenergiankulutus kWh-yksiköllä mitattuna käyttäen viitteenä Energy Star -testimenetelmää.

Tämä asiakirja on vain viitteellinen ja heijastaa suorituskykyä laboratoriossa. Tuotteesi voi olla suorituskyvyltään erilainen ohjelmiston, osien ja tilaamisesi ohjeislaitteiden mukaan ilman velvoitetta päivittää näiden tietojen mukaiseksi.

Näin ollen asiakkaan ei tule turvautua näihin tietoihin tehdessään päätöksiä sähkötoleransseista tai vastaavista seikoista. Mitään takuuta tietojen tarkkuudesta tai täydellisyydestä ei ilmaista suoraan tai epäsuorasti.



Energy Star on U.S. Environmental Protection Agency (EPA) -viraston ja U.S. Department of Energy (DOE) osaston energiatehokkuutta edistävä ohjelma.

Tämä tuote on ENERGY STAR -vaatimusten mukainen "tehdasasetus"-asetuksilla ja tämä on asetus, joilla virransäästöt saavutetaan.

Tehtaan oletuskuva-asetusten muuttaminen tai muiden ominaisuuksien käyttöönotto lisää virrankulutusta niin, että se ylittää ENERGY STAR -luokituksen vaatimat rajat. Katso lisätietoja ENERGY STAR -ohjelmasta osoitteesta [energystar.gov](http://energystar.gov).



## Fyysiset ominaisuudet

Malli	P2222H	P2222H WOST
Signaalikaapelityyppi	<ul style="list-style-type: none"> <li>• Digitaalinen: DisplayPort, 20-nastainen</li> <li>• Digitaalinen: HDMI, 19-nastainen (kaapeli ei kuulu toimitukseen, paitsi Brasiliassa)</li> <li>• Analoginen: D-Sub, 15-nastainen (kaapeli ei kuulu toimitukseen, paitsi Japanissa)</li> <li>• Universal Serial Bus: USB , 9 nastainen</li> </ul>	
<b>Mitat (jalustan kanssa)</b>		
Korkeus (laajennettuna)	481,99 mm	
Korkeus (supistettuna)	364,00 mm	
Leveys	487,26 mm	
Syvyys	179,57 mm	
<b>Mitat (ilman jalustaa)</b>		
Korkeus	289,99 mm	
Leveys	487,26 mm	
Syvyys	52,15 mm	
<b>Jalustan mitat</b>		
Korkeus (laajennettuna)	410,80 mm	
Korkeus (supistettuna)	364,00 mm	
Leveys	245,00 mm	
Syvyys	179,57 mm	
Alusta	245,00 x 173,00 mm	



<b>Paino</b>		
Paino pakkauksineen	6,37 kg	4,62 kg
Paino jalustakokoonpanon ja kaapeleiden kanssa	4,83 kg	-
Paino ilman telinekokoonpanoa ja kaapeleiden kanssa	-	3,08 kg
Paino ilman jalustakokoonpanoa ja kaapeleita)	2,82 kg	2,82 kg
Jalustakokoonpanon paino	1,75 kg	-
Kiiltävä etukehys	Musta kehys 2-4 kiiltävyysyksikköä	





<b>Malli</b>	<b>P2422H</b>	<b>P2422H WOST</b>
Signaalikaapelityyppi	<ul style="list-style-type: none"> <li>• Digitaalinen: DisplayPort, 20-nastainen</li> <li>• Digitaalinen: HDMI, 19-nastainen (kaapeli ei kuulu toimitukseen, paitsi Brasiliassa)</li> <li>• Analoginen: D-Sub, 15-nastainen (kaapeli ei kuulu toimitukseen, paitsi Japanissa)</li> <li>• Universal Serial Bus: USB , 9 nastainen</li> </ul>	
<b>Mitat (jalustan kanssa)</b>		
Korkeus (laajennettuna)	496,11 mm	
Korkeus (supistettuna)	364,00 mm	
Leveys	537,80 mm	
Syvyys	179,57 mm	
<b>Mitat (ilman jalustaa)</b>		
Korkeus	318,50 mm	
Leveys	537,80 mm	
Syvyys	52,15 mm	
<b>Jalustan mitat</b>		
Korkeus (laajennettuna)	410,80 mm	
Korkeus (supistettuna)	364,00 mm	
Leveys	245,00 mm	
Syvyys	179,57 mm	
Alusta	245,00 x 173,00 mm	
<b>Paino</b>		
Paino pakkauksineen	7,95 kg	6,19 kg
Paino jalustakokoonpanon ja kaapeleiden kanssa	5,57 kg	-
Paino ilman telinekokoonpanoa ja kaapeleiden kanssa	-	3,81 kg
Paino ilman jalustakokoonpanoa ja kaapeleita)	3,39 kg	3,39 kg
Jalustakokoonpanon paino	1,76 kg	-
Kiiltävä etukehys	Musta kehys 2-4 kiiltävyyssikköä	



<b>Malli</b>	<b>P2722H</b>
Signaaliikaapelityyppi	<ul style="list-style-type: none"> <li>• Digitaalinen: DisplayPort, 20-nastainen</li> <li>• Digitaalinen: HDMI, 19-nastainen (kaapeli ei kuulu toimitukseen, paitsi Brasiliassa)</li> <li>• Analoginen: D-Sub, 15-nastainen (kaapeli ei kuulu toimitukseen, paitsi Japanissa)</li> <li>• Universal Serial Bus: USB , 9 nastainen</li> </ul>
<b>Mitat (jalustan kanssa)</b>	
Korkeus (laajennettuna)	534,15 mm
Korkeus (supistettuna)	384,15 mm
Leveys	609,90 mm
Syvyys	190,10 mm
<b>Mitat (ilman jalustaa)</b>	
Korkeus	359,60 mm
Leveys	609,90 mm
Syvyys	52,15 mm
<b>Jalustan mitat</b>	
Korkeus (laajennettuna)	428,30 mm
Korkeus (supistettuna)	381,50 mm
Leveys	268,00 mm
Syvyys	190,10 mm
Alusta	268,00 x 185,00 mm
<b>Paino</b>	
Paino pakkauksineen	9,31 kg
Paino jalustakokoonpanon ja kaapeleiden kanssa	6,77 kg
Paino ilman jalustakokoonpanoa ja kaapeleita)	4,38 kg
Jalustakokoonpanon paino	1,89 kg
Kiiltävä etukehys	Musta kehys 2-4 kiiltävyyssyksikköä



## Ympäristöominaisuudet

<b>Malli</b>	<b>P2222H/P2222H WOST/P2422H/P2422H WOST/ P2722H</b>
<b>Yhteensopivuusstandardit</b>	
<ul style="list-style-type: none"><li>• ENERGY STAR -sertifioitu monitori.</li><li>• EPEAT Gold -rekisteröity Yhdysvalloissa. EPEAT-rekisteröinti vaihtelee maittain. Katso osoitteesta <a href="http://www.epeat.net">www.epeat.net</a> maan mukainen rekisteröinnin tila.</li><li>• RoHS-yhteensopiva.</li><li>• TCO Certified &amp; TCO Certified Edge.</li><li>• Ilman BFR/PVC:tä -monitori- (pois lukien ulkoiset kaapelit).</li><li>• NFPA 99 -vuotovirtavaatimusten mukainen.</li><li>• Arseeniton lasi ja elohopeaton, vain paneeli.</li></ul>	
<b>Lämpötila</b>	
Käyttö	0–40 °C
Ei käytössä	<ul style="list-style-type: none"><li>• Säilytys: -20– 60 °C</li><li>• Kuljetus: -20– 60 °C</li></ul>
<b>Kosteus</b>	
Käyttö	10–80 % (kondensoitumaton)
Ei käytössä	<ul style="list-style-type: none"><li>• Säilytys 5–90 % (kondensoitumaton)</li><li>• Kuljetus 5–90 % (kondensoitumaton)</li></ul>
<b>Korkeus</b>	
Käyttö (maksimi)	5 000 m
Ei käytössä (maksimi)	12 192 m
<b>Lämmönhaihdutus P2222H/ P2222H WOST</b>	<ul style="list-style-type: none"><li>• 157,32 BTU/tunti (maksimi)</li><li>• 40,36 BTU/tunti (Päällä-tila)</li></ul>
<b>Lämmönhaihdutus P2422H/ P2422H WOST</b>	<ul style="list-style-type: none"><li>• 164,16 BTU/tunti (maksimi)</li><li>• 41,04 BTU/tunti (Päällä-tila)</li></ul>



**Lämmönhaihdutus**  
**P2722H**

- 188,10 BTU/tunti (maksimi)
- 51,30 BTU/tunti (Päällä-tila)



# Nastamääritykset

## VGA-liitin

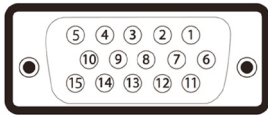

Nasta-numero	Liitetyn signaalikaapelin 15-nastainen puoli
1	Video-Punainen
2	Video-Vihreä
3	Video-Sininen
4	GND
5	Itsetesti
6	GND-R
7	GND-G
8	GND-B
9	Tietokone 5 V / 3,3 V
10	GND-sync
11	GND
12	DDC-data
13	V-synkronointi
14	P-synkronointi
15	DDC-kello



## DisplayPort-liitäntä

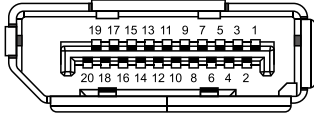

Nasta-numero	Liitetyn signaalikaapelin 20-nastainen puoli
1	ML3 (n)
2	GND
3	ML3 (p)
4	ML2 (n)
5	GND
6	ML2 (p)
7	ML1 (n)
8	GND
9	ML1 (p)
10	ML0 (n)
11	GND
12	ML0 (p)
13	GND
14	GND
15	AUX (p)
16	GND
17	AUX (n)
18	Jännitteisen liittimen tunnistus
19	Re-PWR
20	+3,3 V DP_PWR



## HDMI-liitäntä

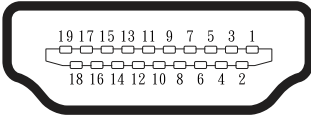

Nasta-numero	Liitetyn signaalikaapelin 19-nastainen puoli
1	TMDS DATA 2+
2	TMDS DATA 2 ERISTYS
3	TMDS DATA 2-
4	TMDS DATA 1+
5	TMDS DATA 1 ERISTYS
6	TMDS DATA 1-
7	TMDS DATA 0+
8	TMDS DATA 0 ERISTYS
9	TMDS DATA 0-
10	TMDS KELLO+
11	TMDS KELLO ERISTYS
12	TMDS KELLO-
13	CEC
14	Varattu (N.C. laitteessa)
15	DDC KELLO (SCL)
16	DDC DATA (SDA)
17	DDC/CEC Maa
18	+5 V VIRTA
19	JÄNNITTEISEN LIITTIMEN TUNNISTUS



## Universal Serial Bus (USB) -liittymä

Tässä osassa annetaan tiedot monitorissa käytettävissä olevista USB-porteista.

### SuperSpeed USB 5 Gbps (USB3.2 Gen1)

Siirtonopeus	Datanopeus	Tuettu maksimiteho (kussakin portissa)
SuperSpeed	5 Gbps	4,5 W
Suuri nopeus	480 Gbps	4,5 W
Täysi nopeus	12 Gbps	4,5 W

### USB 3.0 -ylävirtaliitin

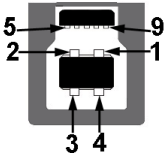

Nastanumero	Liittimen 9-nastainen sivu
1	VCC
2	D-
3	D+
4	GND
5	SSTX-
6	SSTX+
7	GND
8	SSRX-
9	SSRX+







## USB 3.2 -alavirtaliitin



Nastanumero	Liittimen 9-nastainen sivu
1	VCC
2	D-
3	D+
4	GND
5	SSRX-
6	SSRX+
7	GND
8	SSTX-
9	SSTX+

-  **HUOMAUTUS: SuperSpeed USB 5 Gbps (USB 3.2 Gen1) -toiminto vaatii SuperSpeed USB 5 Gbps (USB 3.2 Gen1):tä tukevan tietokoneen.**
-  **HUOMAUTUS: Monitorin USB-portit toimivat vain, kun monitori on kytketty Päälle tai se on virransäästötilassa. Jos kytket monitorin Pois päältä ja sitten takaisin Päälle, liitetyiltä oheislaitteilta saattaa kestää muutama sekunti palata normaaliin toimintaan.**

## Plug and play -ominaisuus

Voit asentaa monitorin mihin tahansa Plug and Play -yhteensopivaan järjestelmään. Monitori tarjoaa automaattisesti tietokonejärjestelmälle Extended Display Identification Data (EDID) -tiedot käyttämällä Display Data Channel (DDC) -protokollia, jolloin järjestelmä pystyy määrittämään itsensä ja optimoimaan monitoriasetukset. Useimmat monitorin asennukset ovat automaattisia, voit valita erilaisia asetuksia tarpeen mukaan. Katso lisätietoja monitorin asetusten muuttamisesta kohdasta [Monitorin käyttäminen](#).



## LCD-monitorin laatu ja pikselikäytäntö

LCD-monitorin valmistuksen aikana ei ole tavatonta, että yksi tai useita pikseleitä joutuu muuttumattomaan tilaan. Niitä on vaikea erottaa eivätkä ne vaikuta näytön laatuun tai käytettävyyteen. Katso lisätietoja Dell-monitorin laadusta ja pikselikäytännöstä Dell-tukisivustolta osoitteessa [www.dell.com/pixelguidelines](http://www.dell.com/pixelguidelines).

## Kunnossapito-ohjeet

### Monitorin puhdistaminen

 **VAROITUS:** Ennen monitorin puhdistamista, irrota monitorin virtakaapeli pistorasiasta.

 **VAARA:** Lue ja toimi [Turvallisuusohjeet](#)-osan mukaisesti ennen monitorin puhdistamista.

Toimiaksesi parhaiden käytäntöjen mukaisesti, noudata seuraavan listan ohjeita, kun purat monitorin pakkauksesta, puhdistat tai käsittelet sitä.

- Puhdistaaksesi näytön, kostuta pehmeä, puhdas liina hieman vedellä. Jos mahdollista, käytä erityistä näytönpuhdistusliinaa tai nestettä, joka sopii antistaattiselle pinnoitteelle. Älä käytä bentseeniä, ohenninta, ammoniakkaa, hiovia puhdistusaineita tai paineilmaa.
- Käytä hieman kostutettua liinaa monitorin puhdistamiseen. Vältä kaikenlaisten pesuaineiden käyttöä, jotkut pesuaineet voivat jättää maitomaisen kalvon monitorin pinnalle.
- Jos havaitset valkoista jauhoa, kun purat monitorin pakkauksesta, pyyhi se pois liinalla.
- Käsittele monitoria varovasti, monitorin musta pinta voi naarmuuntua ja jättää näkyviin valkoisia viiruja.
- Monitorin parhaan kuvanlaadun ylläpitämiseksi, käytä dynaamisesti muuttuvaa näytönsäästäjää ja kytke monitori pois päältä, kun sitä ei käytetä.



# Monitorin asettaminen

## Jalustan liittäminen

 **HUOMAUTUS:** Jalusta on irti tehtaalta toimitettaessa.

 **HUOMAUTUS:** Seuraavan voi tehdä monitorin toimitukseen kuuluvalla jalustalla. Jos kiinnität kolmannen osapuolen jalustan, katso ohje jalustan toimitukseen kuuluvista asiakirjoista.

1. Toimi laatikon läppien ohjeiden mukaisesti, kun poistat jalustan yläpehmusteesta, johon se on kiinnitetty.
2. Irrota jalustan nostaja ja jalustan alusta pakkauspehmusteesta.

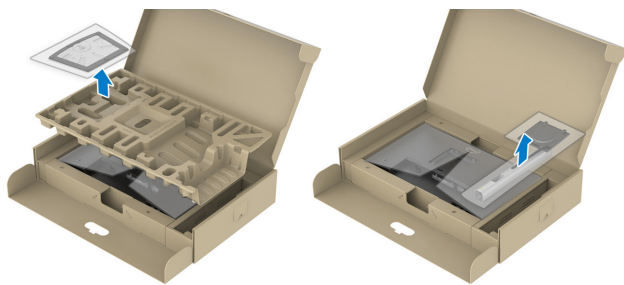

 **HUOMAUTUS:** Grafiikkaa käytetään vain havainnollistamiseen. Pakkauksen pehmusteen ulkoasu voi olla erilainen.

3. Liitä jalustan alustan lohkot kokonaan jalustan aukon sisään.
4. Nosta ruuvikahva ja kierrä ruuvia myötäpäivään.
5. Kun ruuvi on kiristetty kokonaan, taita ruuvikahva alas tasaiseksi syvennyksen tasolle.

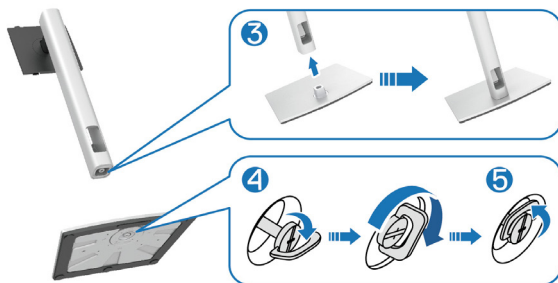

6. Nosta kansi, kuten kuvassa, käyttäaksesi jalustakokoonpanon VESA-aluetta.



**📎 HUOMAUTUS: Ennen kuin kiinnität jalustakokoonpanon näyttöön, varmista, että etuläppälevy on avattu riittävän tilan saamiseksi kokoonpanoa varten.**

7. Kiinnitä jalustakokoonpano näyttöön.
- a. Liitä kaksi jalustan yläosassa olevaa liuskaa uraan näytön takana.
  - b. Paina jalustaa alas niin, että se napsahtaa paikalleen.



- Pidä kiinni jalustan nostimesta ja nosta monitori varovasti ja aseta sitten tasaiselle pinnalle.

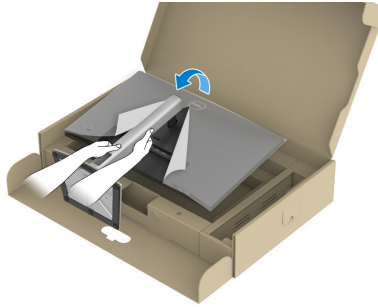

**HUOMAUTUS:** Nosta monitoria varovasti estääksesi sen liukumisen tai putoamisen.

- Irrota kansi monitorista.

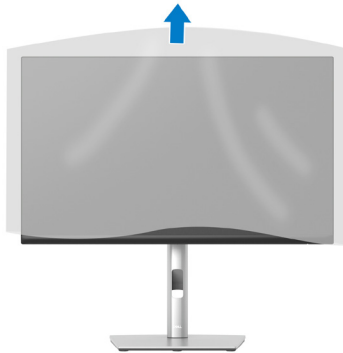

## Monitorin liittäminen

**VAROITUS:** Ennen kuin aloitat mitään tämän osan toimenpidettä, toimi luvun [Turvallisuusohjeet](#) mukaisesti.

**HUOMAUTUS:** Älä liitä kaikkia kaapeleita monitoriin samanaikaisesti. On suositeltavaa reitittää kaapelit kaapelin järjestelyaukon kautta ennen kuin liität ne monitoriin.

Monitorin liittämiseksi tietokoneeseen:

1. Kytke tietokone pois päältä ja irrota sen virtajohto pistorasiasta.
2. Liitä DisplayPort-kaapeli (kuuluu monitorin toimitukseen) monitorista tietokoneeseen.
3. Liitä HDMI- tai VGA-kaapeli (ostettava erikseen) monitorista tietokoneeseen.
4. Liitä USB-ylävirtakaapeli (kuuluu monitorin toimitukseen) tietokoneen asianmukaiseen USB 3.0 -porttiin. (Katso lisätietoja kohdasta [Näkymä alhaalta.](#))
5. Liitä USB-lisälaitteet monitorin SuperSpeed USB 5 Gbps (USB3.2 Gen 1) -liitäntään.

### DisplayPort- ja USB-kaapelin liittäminen

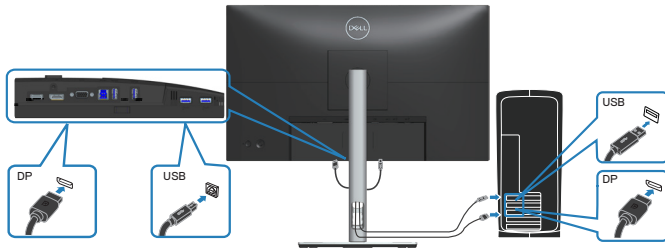

## HDMI-kaapelin (valinnainen) liittäminen

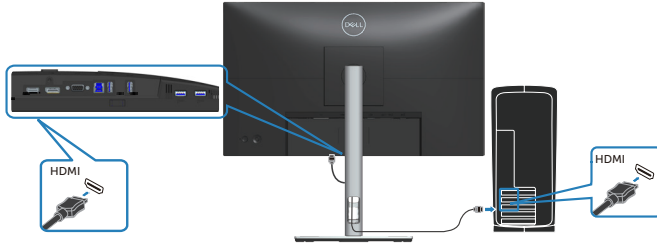

## VGA-kaapelin (valinnainen) liittäminen

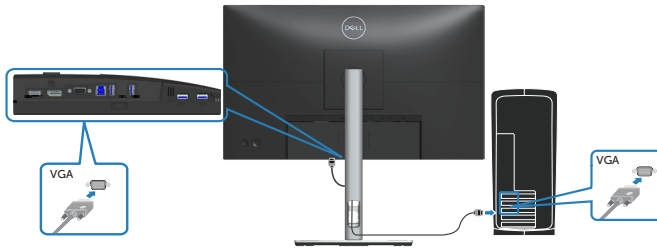

6. Liitä tietokoneen ja monitorin virtajohdot pistorasiaan.

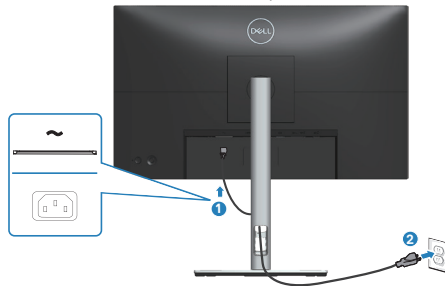

## Kaapeleiden järjestely

Käytä kaapeleiden järjestelyaukkoa monitoriin liitettyjen kaapelien reitittämiseen.



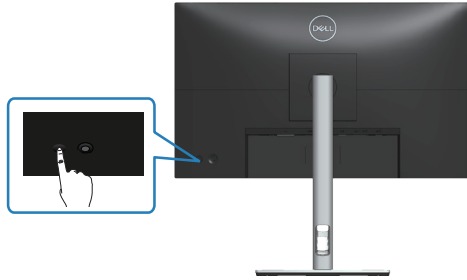

7. Käynnistä monitori.





## Jalustan irrottaminen

-  **HUOMAUTUS:** Estääksesi näytön naarmuuntumisen jalustaa irrotettaessa, varmista, että monitori on asetettu pehmeälle ja puhtaalle pinnalle.
-  **HUOMAUTUS:** Seuraavan toimenpiteen voi tehdä vain monitorin toimitukseen kuuluvalla jalustalla. Jos kiinnität kolmannen osapuolen jalustan, katso ohje jalustan toimitukseen kuuluvista asiakirjoista.



1. Aseta monitori pehmeälle liinalle tai tyynylle pöydän reunalle.
2. Pidä näytön takana sijaitsevaa jalustan vapautuspainiketta painettuna.
3. Nosta jalustakokoonpano ylös ja irti monitorista.



## Seinäkiinnitys (valinnainen)

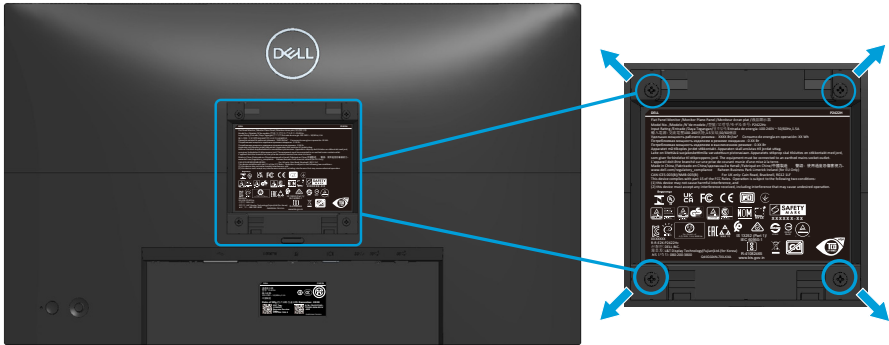

(Ruuvien mitta: M4 x 10 mm).

Katso VESA-yhteensopivan seinäkiinnityssarjan toimitukseen kuuluvat asiakirjat.

1. Aseta näyttö pehmeälle liinalle tai tyynylle pöydän reunalle.
2. Irrota jalusta. Katso [Jalustan irrottaminen](#).
3. Irrota neljä takakannen kiinnitysruuvia.
4. Kiinnitä kiinnityskannatin seinäkiinnityssarjasta näyttöön.
5. Kiinnittäaksesi monitorin seinään, katso ohjeet seinäkiinnityssarjan toimitukseen kuuluvista asiakirjoista.

**HUOMAUTUS:** Käytettävä ainoastaan UL-, CSA- tai GS-listed -seinäkiinnityskannatinta, jonka minimi paino-/kannatuskapasiteetti on 11,28 kg (P2222H/P2222H WOST) / 13,56 kg (P2422H/P2422H WOST) / 17,52 kg (P2722H).



# Monitorin käyttäminen

## Käynnistä monitori

Paina virtapainiketta monitorin kytkemiseksi päälle.

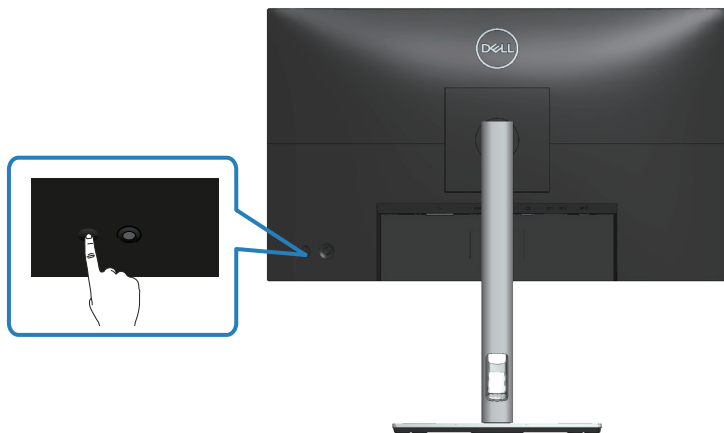

## Ohjaussauvaohjauksen käyttö

Käytä ohjaussauvaohjausta monitorin takana tehdäksesi On-Screen Display (OSD) -valikkosäätöjä.

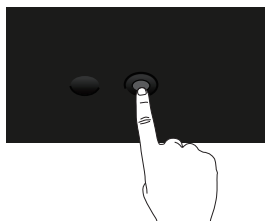

1. Paina ohjaussauvaa käynnistääksesi Valikkokäynnistimen.
2. Siirrä ohjaussauvaa ylös/alas/vasemmalle/oikealle vaihtaaksesi valintojen välillä.
3. Paina ohjaussauvaa uudelleen vahvistaaksesi valinnan.



# On-Screen Display (OSD) -valikon käyttö



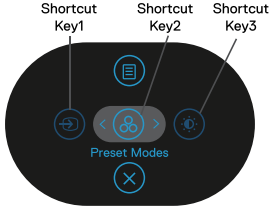

## Valikkokäynnistimen käyttö

Kun vaihdat tai painat ohjaussauvaa, Valikkokäynnistin tulee näkyviin ja voit käyttää OSD-päävalikkoja ja pikavalintatoimintoja.

Valitaksesi toiminnon, siirrä ohjaussauvaa.



Seuraavassa taulukossa kuvataan Valikkokäynnistimen toiminnot:

	Ohjaussauva	Kuvaus
1	 Shortcut key (Pikannäppäin)/Input Source (Tulolähde)	Monitoriin yhdistettävissä olevien videosaalien luettelon tulolähteen valitsemiseen.
2	 Shortcut key (Pikannäppäin)/Preset Modes (Esiasetustilat)	Esiasetustilat-luettelon halutun väritilan valitsemiseen.
3	 Shortcut key (Pikannäppäin)/Brightness/Contrast (Kirkkaus/Kontrasti)	Kirkkauden ja kontrastin säätöliukusäädinten käyttämiseen.
4	 Menu (Valikko)	On-Screen Display (OSD) -päävalikon käynnistys. Katso <a href="#">Siirtyminen OSD-valikkoon</a> .
5	 OK	Valikkokäynnistimen sulkeminen





## Navigointinäppäinten käyttö

Kun OSD-päävalikko on aktiivinen, siirrä ohjaussauvaa määrittääksesi asetuksia, seuraavat navigointinäppäimet näkyvät OSD-valikon alla.

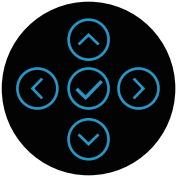

	Ohjaussauva	Kuvaus
1	 Ylös	Käytä <b>Ylös</b> -suuntanäppäintä säätääksesi OSD-valikon (lisää alueita) kohteita.
2	 Alas	Käytä <b>Alas</b> -suuntanäppäintä säätääksesi OSD-valikon (vähennä alueita) kohteita.
3	 Vasen	Kaikissa Valikkolistan ensimmäisissä tasoissa <b>Vasen</b> -nuoli poistaa OSD-valikosta tai sulkeen sen.
4	 Oikea	Kaikilla muilla paitsi ensimmäisellä Valikkolistan tasolla <b>Oikea</b> -nuoli siirtää seuraavalle tasolle.
5	 OK	Paina ohjaussauvaa vahvistaaksesi valinnan.







## Siirtyminen OSD-valikkoon

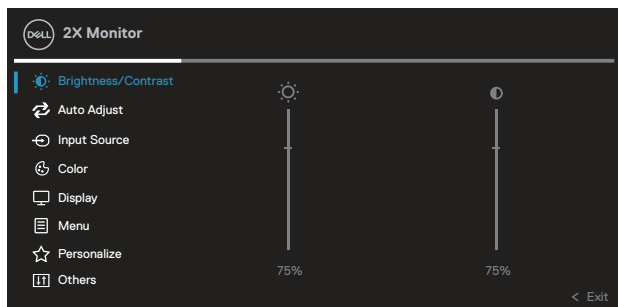





**HUOMAUTUS:** Jos muutat asetusta ja sitten joko jatkat toiseen valikkoon tai poistut OSD-valikosta, monitori tallentaa muutokset automaattisesti. Muutokset tallennetaan myös, jos muutat asetuksia ja sen jälkeen odotat, kunnes OSD-valikko poistuu näkyvistä.

1. Valitse -kuvake käynnistääksesi OSD-valikon ja näyttääksesi päävalikon.



2. Paina - ja -suuntanäppäimiä siirtyäksesi asetusvalintojen välillä. Kun siirryt kuvakkeesta toiseen, valinta näkyy korostettuna.
3. Paina - tai -suuntanäppäintä kerran aktivoitaksesi korostetun valinnan.

**HUOMAUTUS:** Näytetyt suuntapainikkeet (ja OK-painike) voivat olla erilaisia valitsemasi valikon mukaan. Käytä käytettävissä olevia painikkeita valintasi tekemiseen.

4. Paina - ja -suuntanäppäintä valitaksesi halutun parametrin.
5. Paina  ja käytä sitten - ja -suuntanäppäintä valikon ilmaisimien mukaan muutoksia tehdäksesi.
6. Valitse  palataksesi päävalikkoon.



**Kuva-  
ke**

**Valikko ja  
alavalikot**

**Kuvaus**



**Brightness/  
Contrast  
(Kirkkaus/  
Kontrasti)**

Käytä tätä valikkoa aktivooidaksesi **Brightness/Contrast (Kirkkaus/Kontrasti)** -säädön.



**Brightness  
(Kirkkaus)**

**Brightness (Kirkkaus)** säätää taustavalon luminanssia.

Paina -suunnanäppäintä lisätäksesi kirkkautta ja paina -suunnanäppäintä vähentääksesi kirkkautta (min. 0 / maks. 100).

**Contrast  
(Kontrasti)**

Säädä ensin **Brightness (Kirkkaus)** -asetusta ja sen jälkeen **Contrast (Kontrasti)** -asetusta vain, jos lisäsäättö on tarpeen

Paina -suunnanäppäintä lisätäksesi kontrastia ja paina -suunnanäppäintä vähentääksesi kontrastia (min. 0 / maks. 100).

**Contrast (Kontrasti)** -toiminto säätää tummien ja vaaleiden alueiden eroja monitorin näytöllä.







## Auto Adjust (Automaattinen säätö)

Käytä tätä valikkoa aktivoiaksesi **Auto Adjust (Automaattinen säätö)** -toiminnon (käytettävissä vain VGA-tulossa).

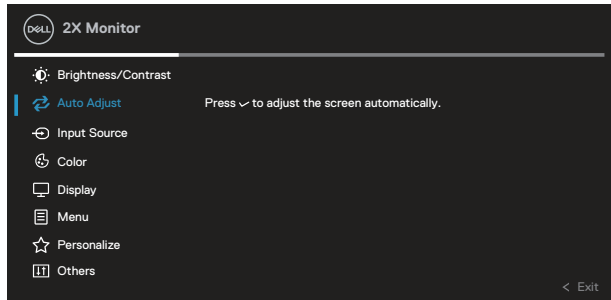

**Auto Adjust (Automaattinen säätö)** antaa monitorin säätää itse saapuvan videosignaalin. Käytettyäsi **Auto Adjust (Automaattinen säätö)** -toimintoa, voit hienosäätää monitoria edelleen käyttämällä **Pixel Clock (Pikselikello)** (Karkea) - ja **Phase (Vaihe)** (Hieno) -ohjaimia **Display (Näyttö)** -asetukset-kohdassa.

**HUOMAUTUS:** Useimmissa tapauksissa **Auto Adjust (Automaattinen säätö)** tuottaa parhaan kuvan määrityksellesi.

**HUOMAUTUS:** **Auto Adjust (Automaattinen säätö)** -valinta on käytettävissä vain, kun käytät analoginen (VGA) -liitäntää.





## Input Source (Tulolähde)

Käytä **Input Source (Tulolähde)** -valikkoa valitaksesi monitoriin liitettävissä olevien eri videosaalien välillä.

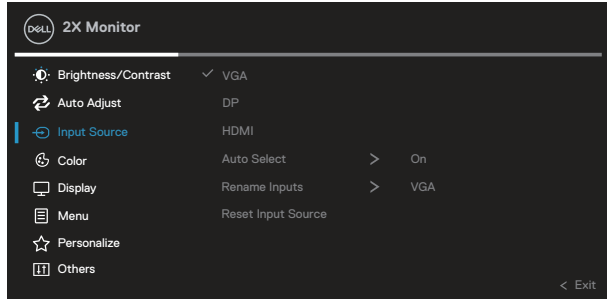

### VGA

Valitse **VGA**-tulo, kun käytät VGA-liitäntää. Paina  valitaksesi VGA-tulolähteen.

### DP

Valitse **DP**-tulo, kun käytät DisplayPort -liitäntää. Paina  valitaksesi DP-tulolähteen.

### HDMI

Valitse **HDMI**-tulo, kun käytät HDMI-liitäntää. Paina  valitaksesi HDMI-tulolähteen.

**Auto Select (Automaattinen valinta)** Valitse **Auto Select (Automaattinen valinta)**, kun haet käytettävissä olevia tulosignaaleja.

### Rename Inputs (Nimeä Tulot uudelleen)

**Reset Input Source (Nollaa tulolähde)** Valitse tämä valinta palauttaaksesi oletustulolähteen.





## Color (Väri)

Käytä Color (Väri) -asetusta säätääksesi väriasetustilan.

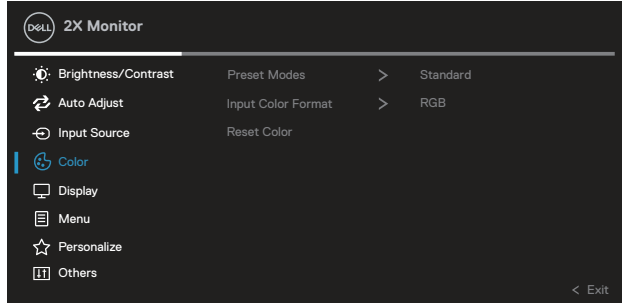



### Preset Modes (Esiasetustilat)

Antaa valita esiasetettujen väritilojen luettelosta.

- **Standard (Vakio):** Lataa monitorin oletusväriasetukset. Tämä on oletusesiasetustila.
- **Movie (Elokuva):** Lataa elokuville ihanteelliset väriasetukset.
- **Game (Peli):** Lataa useimmille pelisovelluksille ihanteelliset väriasetukset.
- **Warm (Lämmin):** Lisää värilämpötilaa. Näyttö näyttää lämpimämmältä punaisen/keltaisen-sävyisenä.
- **Cool (Viileä):** Vähentää värilämpötilaa. Näyttö näyttää viileämmältä sinisen sävyisenä.
- **Custom Color (Mukautettu väri):** Mahdollista väriasetusten säätämisen manuaalisesti.



Paina - ja -suuntanäppäimiä säätääksesi kolmen värin (R, G, B)-arvot ja luodaksesi oman esiasetusvärityksen.

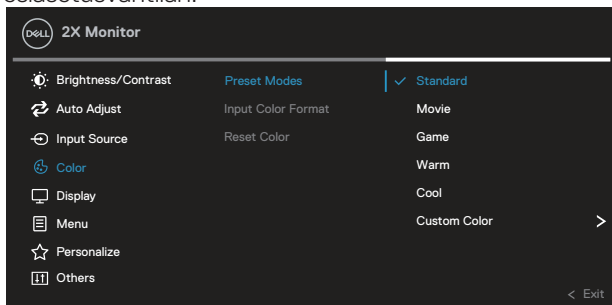

### Input Color Format (Tulovärimuoto)

Antaa asettaa videotulotilaksi:

- **RGB:** Valitse tämä valinta, jos monitori on liitetty tietokoneeseen tai DVD-soittimeen HDMI-kaapelilla.
- **YCbCr (digitaalinen) / YPbPr (analoginen):** Valitse tämä valinta, jos DVD-soittimesi tukee ainoastaan YCbCr (digitaalinen) / YPbPr (analoginen) -lähtöä.

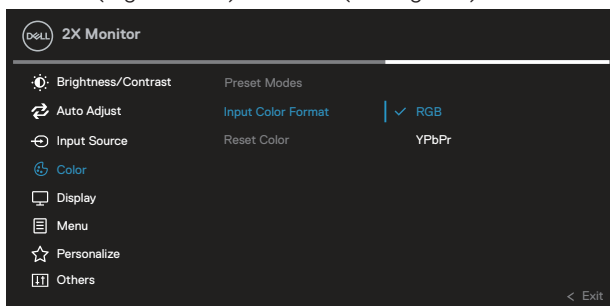

## Hue (Sävy)

Tällä ominaisuudella voi vaihtaa videokuvan värin vihreäksi tai violetiksi. Tätä käytetään ihonvärisävyn säätämiseen halutuksi. Käytä ⬆️- tai ⬇️ -valintaa säätääksesi sävyä välillä 0 –100.

Paina ⬆️ lisätäksesi videokuvan vihreää sävyä.

Paina ⬇️ lisätäksesi videokuvan violettia sävyä.

 **HUOMAUTUS: Sävyyn säätö on käytettävissä vain, kun valitset Elokuva- ja Pelitilan.**

## Saturation (Värikylläisyys)

Tällä ominaisuudella voi säätää videokuvan värikylläisyyttä. Käytä ⬆️- tai ⬇️ -valintaa säätääksesi värikylläisyyttä välillä 0–100.

Paina ⬆️ lisätäksesi videokuvan yksiväristä ilmettä.

Paina ⬇️ lisätäksesi videokuvan värikästä ilmettä.

 **HUOMAUTUS: Värikylläisyyden säätö on käytettävissä vain, kun valitset Elokuva- ja Pelitilan.**

## Reset Color (Nollaa väri)

Asettaa monitorin väriasetukset tehtaan oletusasetuksiin.



## Display (Näyttö)

Käyt- Display (Näyttö) -valintaa kuvan säätämiseen.

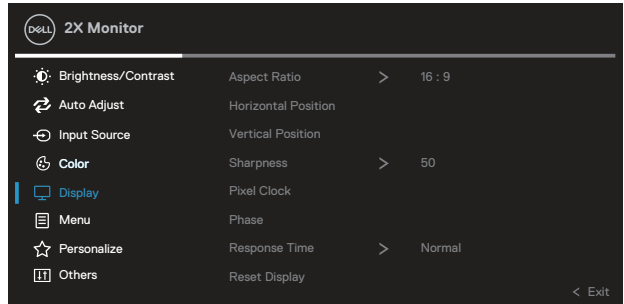

## Aspect Ratio (Kuvasuhte)

Säätää kuvasuhteeksi 16:9, 4:3 tai 5:4.

## Horizontal Position (Vaakasijainti)

Käytä ⬆️- tai ⬇️-näppäintä säätääksesi kuvaa vasemmalle tai oikealle.

Minimi on "0" (⬇️).

Maksimi on "100" (⬆️).



<b>Vertical Position (Pystysijainti)</b>	<p>Käytä ⬆- tai ⬇-näppäintä säätääksesi kuvaa ylös tai alas.</p> <p>Minimi on "0" (⬇).</p> <p>Maksimi on "100" (⬆).</p>
<p><b>HUOMAUTUS: Horizontal Position (Vaakasijainti) - ja Vertical Position (Pystysijainti) -säädöt ovat käytettävissä vain VGA-tulossa.</b></p>	
<b>Sharpness (Terävyys)</b>	<p>Tällä ominaisuudelle kuvan saa näyttämään terävämmältä tai pehmeämmältä. Käytä ⬆- tai ⬇-näppäintä säätääksesi terävyyttä välillä 0–100.</p>
<b>Pixel Clock (Pikselikello)</b>	<p><b>Phase (Vaihe) - ja Pixel Clock (Pikselikello) -säädöt</b> antavat säätää monitorin haluamaksesi.</p> <p>Käytä ⬆- tai ⬇-näppäintä parhaaseen kuvanlaatuun säätämiseen.</p>
<b>Phase (Vaihe)</b>	<p>Jos <b>Phase (Vaihe) -säädön</b> käyttämisellä ei saavutettu tyydyttäviä tuloksia, käytä <b>Pixel Clock (Pikselikello)</b> (karkea) -säätöä ja käytä sitten <b>Phase (Vaihe)</b> (hieno), säätöä uudelleen.</p> <p><b>HUOMAUTUS: Pixel Clock (Pikselikello) - ja Phase (Vaihe) -säädöt ovat käytettävissä vain VGA-tulossa.</b></p>
<b>Response Time (Vasteaika)</b>	<p>Antaa asettaa <b>Response Time (Vasteaika) -valinnan Normal (Normaali) - tai Fast (Nopea) -tilaan.</b></p>
<b>Reset Display (Nollaa näyttö)</b>	<p>Nollaa kaikki näyttöasetukset tehtaan esiasetusarvoihin.</p>





**Menu (Valikko)** Valitse tämä valinta säätääksesi OSD:n asetuksia, kuten OSD:n kielet, aika, jonka valikko pysyy näytöllä jne.

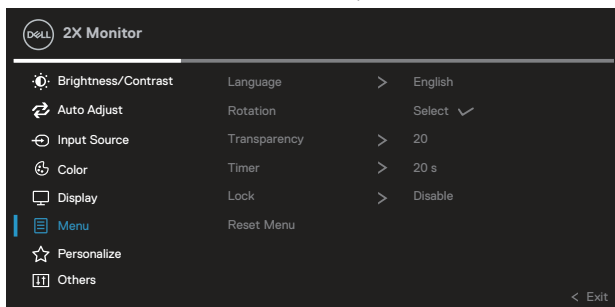

**Language  
(Kieli)**

Aseta OSD:n näyttökielivalinnaksi jokin kahdeksasta (Englanti, Espanja, Ranska, Saksa, Brasilian portugali, Venäjä, Yksinkertaistettu kiina tai Japani).

**Rotation  
(Kierto)**

Kiertää OSD-valikkoa 90 astetta vastapäivään. Voit säätää valikkoa Näytön kierto -ominaisuuden mukaisesti.

**Transparency  
(Läpikuultavuus)**

Valitse tämä valinta muuttaaksesi valikon läpikuultavuutta painamalla - ja -suuntanäppäintä välillä 0–100.

**Timer (Ajastin)**

OSD hold time (OSD:n pysymisaika): asettaa ajan, jonka OSD-valikko pysyy aktiivisena siitä, kun viimeksi painoit suuntapainiketta.

Käytä - tai -näppäintä säätääksesi liikusäädintä 1 sekunnin lisäyksiin 5:stä 60 sekuntiin.

**Lock (Lukko)**

Hallitsee käyttäjän pääsyä säätöihin. Käyttäjä voi valita yhden seuraavista: Menu Button (Valikkopainike), Power Button (Virtapainike), Menu + Power Buttons (Valikko ja Virtapainikkeet), Disable (Pois käytöstä).

**Reset Menu  
(Nollaa  
valikko)**

Nollaa kaikki OSD-asetukset tehtaan esiasetusarvoihin.





## Personalize (Mukauta)

Valitse tämä valinta säätääksesi mukautuksen asetukset.

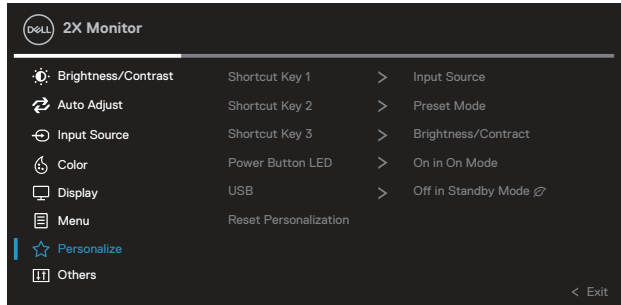

### Shortcut Key 1 (Pikanäppäin 1)

Antaa valita ominaisuuden vaihtoehdoista Preset Modes (Esiasetustilat), Brightness/Contrast (Kirkkaus/Kontrasti), Auto Adjust (Automaattinen säätö), Input Source (Tulolähde), Aspect Ratio (Kuvasuhte), Rotation (Kierto), Display Info (Näyttötiedot) ja asettaa sen pikanäppäimeksi.

### Shortcut Key 2 (Pikanäppäin 2)

### Shortcut Key 3 (Pikanäppäin 3)

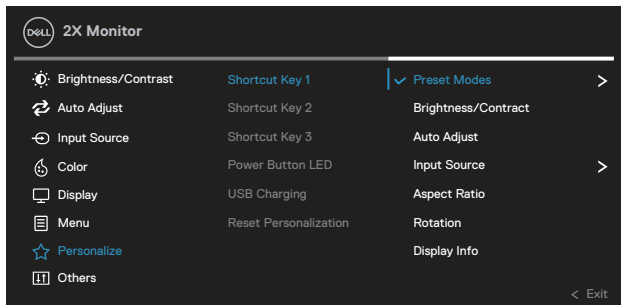



---

**Power Button LED (Virtapainike-LED)**

Antaa asettaa virran LED-merkkivalon Päälle tai Pois energian säästämiseksi.

---

**USB**

Antaa ottaa USB-toiminnon käyttöön tai pois käytöstä monitorin valmiustilassa.

---

**Reset Personalization (Nollaa muokauttaminen)**

Nollaa kaikki asetukset **Personalize (Mukauta)** -valikossa oletusasetuksiin.



**Others (Muut)**

Valitse tämä valinta säätääksesi OSD-asetuksia, kuten DDC/CI, LCD conditioning jne.

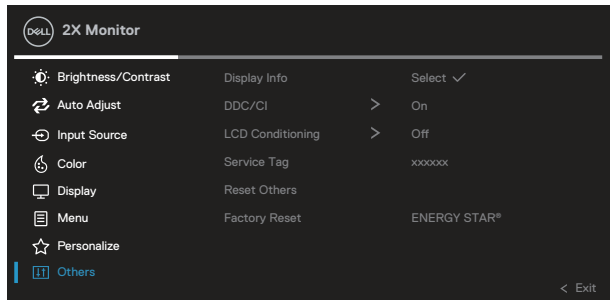

---

**Display Info (Näyttötiedot)**

Näyttää monitorin nykyiset asetukset.



## DDC/CI

DDC/CI (Näyttötietokanava/komentoliittymä) mahdollistaa monitorin parametrien (kirkkaus, väritasapaino jne.) säätämisen tietokoneen ohjelmistolla. Voit ottaa tämän ominaisuuden pois käytöstä valitsemalla **Off (Pois)**.

Ota tämä ominaisuus käyttöön valitsemalla Päällä saadaksesi monitorin parhaan käyttäjäkokemuksen ja optimaalisen suorituskyvyn.

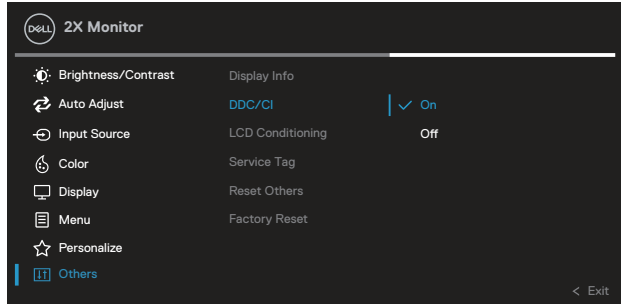

## LCD Conditioning

Auttaa pienentämään vähäistä kuvan palamista. Kuvanpalamisasteen mukaan, ohjelman suoritus voi kestää jonkin aikaa. Käynnistääksesi LCD conditioning -toiminnon, valitse 'päällä'.

## Service Tag (Huoltotunniste)

Näyttää näytön huoltotarranumeron. Huoltotunniste on yksilöllinen aakkosnumeerinen tunniste, joka mahdollistaa Dellille tietokoneesi teknisten tietojen tunnistamisen ja takuutietojen käyttämisen.



**HUOMAUTUS: Huoltotarra painettu myös tarraan, joka sijaitsee kannen takana.**

## Reset Others (Nollaa muut)

Nollaa kaikki muiden asetusvalikoiden asetukset tehtaan esiasetettuihin arvoihin.



## Factory Reset (Palautus tehdasasetuksiin)

Palauta kaikki esiasetetut arvot tehtaan oletusasetuksiin. Nämä ovat myös asetukset ENERGY STAR® -testeille.

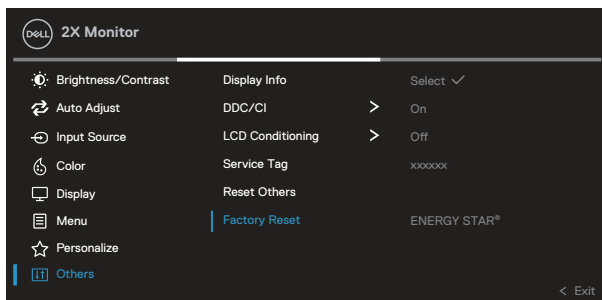

**HUOMAUTUS: Monitorissa on sisäinen ominaisuus kalibroida kirkkaus automaattisesti LED-lamppujen ikääntymisen kompensoimiseksi.**



## Valikko- ja Virtapainikelukko

Estää käyttäjä käyttämästä tai muuttamasta näytön OSD-valikkoasetuksia.

Valikko- ja Virtapainikelukkoasetukset ovat oletuksena pois käytöstä.

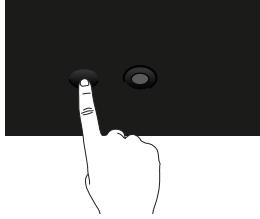

Käyttääksesi lukkovalikkoa, pidä Ylös-, Alas-, Vasen- tai Oikea-suuntanäppäintä painettuna neljä sekuntia. Lukkovalikko tulee näkyviin näytön oikeaan alakulmaan.

**✎ HUOMAUTUS: Lukkovalikkoa voi käyttää tällä tavoin, kun Valikko- ja Virtapainike ovat lukitsemattomassa tilassa.**

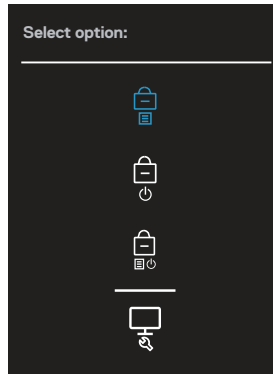



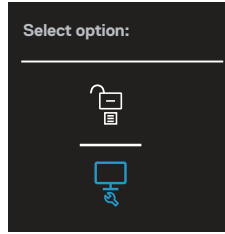

Käyttääksesi lukon avausvalikkoa, pidä Ylös-, Alas-, Vasen- tai Oikea-suuntanäppäintä painettuna neljä sekuntia. Luon avausvalikko tulee näkyviin näytön oikeaan alakulmaan.

**✎ HUOMAUTUS: Lukon avausvalikkoa voi käyttää, kun Valikko- ja Virtapainike ovat lukitussa tilassa.**





Lukkovalintoja on kolme.

	<b>Valikko</b>	<b>Description (Kuvaus)</b>
<b>1</b>	Menu Buttons (Valiikkopainikkeet) 	Kun <b>Menu Buttons (Valiikkopainikkeet)</b> on valittu, OSD-valikkoasetuksia ei voi muuttaa. Kaikki painikkeet on lukittu, paitsi Virtapainike.
<b>2</b>	Power Button (Virtapainike) 	Kun <b>Power Button (Virtapainike)</b> on valittu, näyttöä ei voi kytkeä pois päältä Virtapainikkeella.
<b>3</b>	Menu + Power Buttons (Valikko + Virtapainikkeet) 	Kun <b>Menu + Power Buttons (Valikko + Virtapainikkeet)</b> on valittu, OSD-valikkoasetuksia ei voi muuttaa ja Virtapainike on lukittu.
<b>4</b>	Sisäinen diagnostiikka 	Katso lisätietoja kohdasta <a href="#">Sisäinen diagnostiikka</a> .



 **HUOMAUTUS: Käyttääksesi Lukko- tai Lukon avausvalikkoa – pidä Ylös-, Alas, Vasen- tai Oikea-suunnanäppäintä painettuna neljä sekuntia.**

Seuraavissa tilanteissa -kuvake tulee näkyviin näytön keskelle:

- Kun Ylös-, Alas-, Vasen- tai Oikea-suunnanäppäintä painetaan. Tämä ilmaisee, että OSD-valikkopainikkeet ovat lukkotilassa.
- Kun Virtapainiketta painetaan. Tämä ilmaisee, että Virtapainike on lukkotilassa.
- Kun Ylös-, Alas-, Vasen- tai Oikea-suunnanäppäintä tai Virtapainiketta painetaan. Tämä ilmaisee, että OSD-valikkopainikkeet ja Virtapainike ovat lukkotilassa.

**OSD-valikko ja Virtapainikkeiden vapautus lukituksesta:**

1. Pidä Ylös-, Alas-, Vasen- tai Oikea-suunnanäppäintä painettuna neljä sekuntia. Lukon avausvalikko tulee näkyviin.
2. Valitse lukon avauskuvake  vapauttaaksesi näytön painikkeiden lukituksen.



## OSD-varoitusviestit

Kun monitori ei tue määrättyä resoluutio-tilaa, seuraava viesti tulee näkyviin:

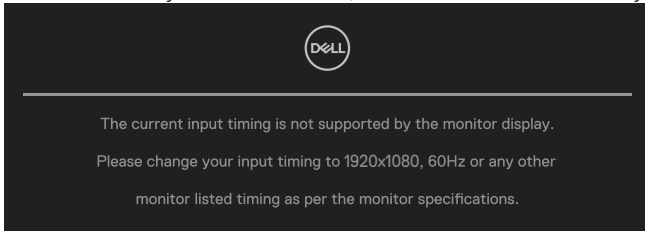

Tämä tarkoittaa, ettei monitori pysty synkronoitumaan tietokoneesta vastaanottamansa signaalin kanssa. Katso kohdasta [Monitorin tekniset tiedot](#) vaaka- ja pystytaajuusalueet, jotka tämä monitori pystyy vastaanottamaan. Suositeltu tila on **1920 x 1080**.

### **HUOMAUTUS: Viesti voi olla hieman erilainen yhdistetyn tulosignaalin mukaan.**

Näkyviin tulee seuraava viesti ennen kuin **DDC/CI**-toiminto otetaan pois käytöstä:

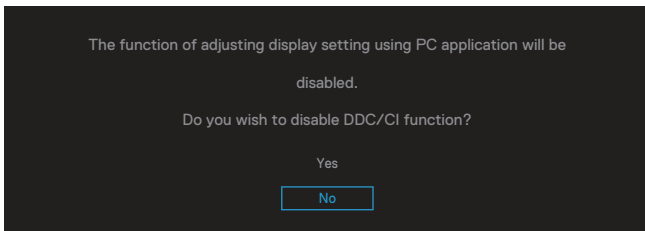

Näkyviin tulee seuraava viesti ennen kuin **Lock (Lukko)**-toiminto aktivoidaan:

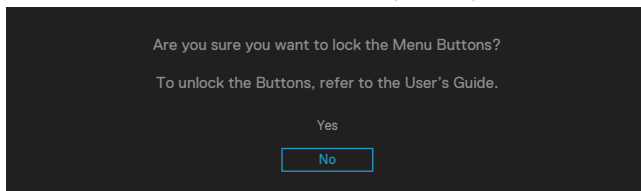

Kun monitori siirtyy virransäästötilaan, seuraava viesti tulee näkyviin:

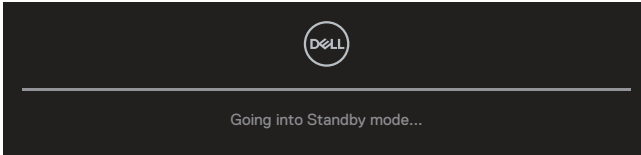

Aktivoi tietokone ja herätä monitori saadaksesi pääsyn OSD-valikkoon.



**HUOMAUTUS: Viesti voi olla hieman erilainen yhdistetyn tulosignaalin mukaan.**

Jos VGA-, HDMI- tai DisplayPort-kaapelia ei ole liitetty, kelluva valintaikkuna, kuten alla, tulee näkyviin. Monitori siirtyy Valmiustilaan kun 4 minuuttia on jäljellä tässä tilassa.

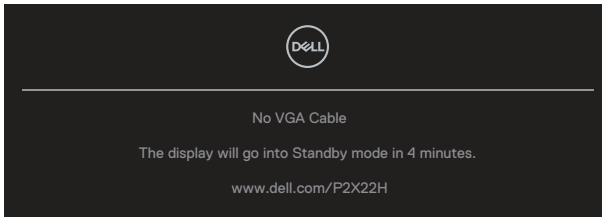

tai

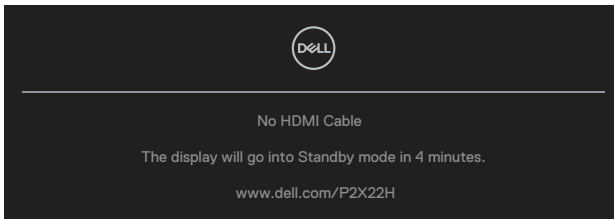

tai

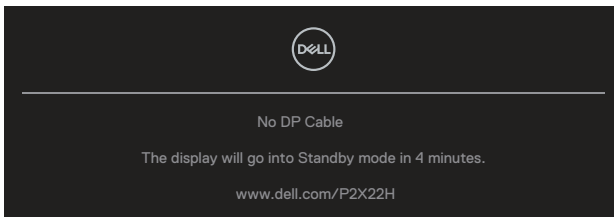

**HUOMAUTUS: Viesti voi olla hieman erilainen yhdistetyn tulosignaalin mukaan.**





Seuraava Virran varoitustekstiruutu koskee **Brightness (Kirkkaus)** -toimintoja, kun käyttäjä ensimmäistä kertaa säätää Kirkkaustasoa yli oletustason.

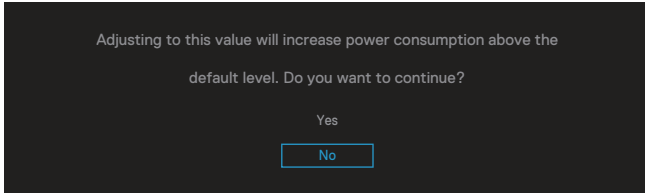

Kun **Factory Reset (Tehdasasetusten palautus)** on valittu, seuraava viesti tulee näkyviin:

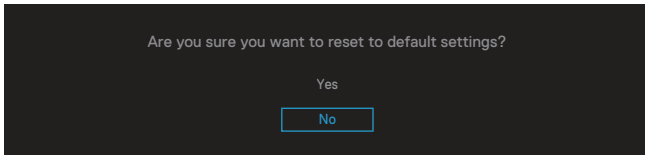

Kun valitset "Yes" (Kyllä) palauttaaksesi oletusasetuksiin, seuraava viesti tulee näkyviin:

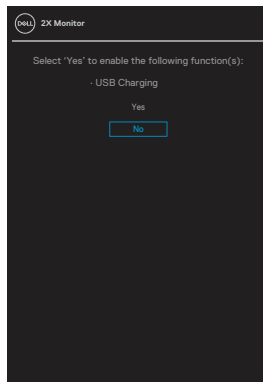

Katso lisätietoja kohdasta [Vianetsintä](#).



## Maksimiresoluution asettaminen

Asettaaksesi maksimiresoluution monitorille:

Windows® 7-, Windows® 8-, Windows® 8.1-käyttöjärjestelmässä:

1. Vain Windows 8 ja Windows 8.1, valitse työpöydän ruutu vaihtaaksesi klassiseen työpöytään.
2. Napsauta hiiren kakkospainikkeella työpöytää ja napsauta **Screen Resolution (Näytön resoluutio)**.
3. Napsauta Näytön resoluutionavattavaa listaa ja valitse **1920 x 1080**.
4. Napsauta **OK**.

Windows® 10:ssä:

1. Napsauta hiiren kakkospainikkeella työpöytää ja napsauta **Display settings (Näytön asetukset)**.
2. Napsauta **Advanced display settings (Näytön lisäasetukset)**.
3. Napsauta **Resolution (Resoluutio)** -valinnan avattavaa listaa ja valitse **1920 x 1080**.
4. Napsauta **Apply (Käytä)**.

Jos **1920 x 1080** -valintaa ei ole näkyvissä, näyttöohjain on ehkä päivitettävä. Tietokoneen mukaan, suorita jokin seuraavista toimenpiteistä.

Jos sinulla on Dell-pöytä tietokone tai kannettava tietokone:

- Siirry osoitteeseen [www.dell.com/support](http://www.dell.com/support), syötä tietokoneen huoltotunniste ja lataa näyttöohjaimellesi uusin ohjain.

Jos käytät muuta kuin Dell-tietokonetta (kannettava tai pöytä tietokone):

- Siirry tietokoneesi tukisivustolle ja lataa uusimmat näyttöohjaimet.
- Siirry näyttöohjaimen verkkosivustolle ja lataa uusimmat näyttöohjaimet.



## Kallistuksen, käännön ja pystyalaajennuksen käyttö

**HUOMAUTUS:** Seuraavat ohjeet on tarkoitettu vain monitorin toimitukseen kuuluvan jalustan kiinnittämiseen. Jos kiinnität jostakin muusta lähteestä ostamasi jalustan, toimi kyseisen jalustan toimitukseen kuuluvien ohjeiden mukaisesti.

### Kallistus, kääntö

Kun jalusta on kiinnitetty monitoriin, voit kallistaa ja kääntää monitoria mukavimpaan katselukulmaan.

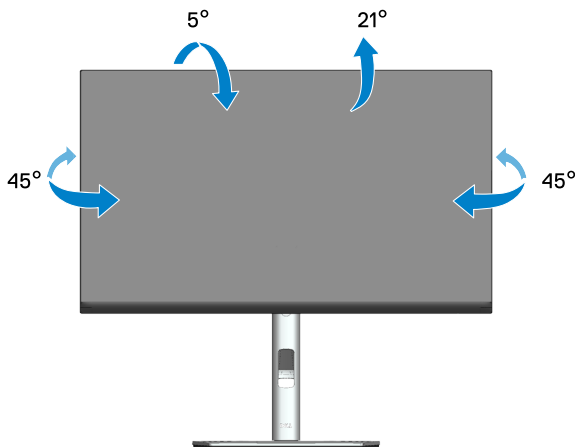

**HUOMAUTUS:** Jalusta on irti tehtaalta toimitettaessa.

### Pystyalaajennus

**HUOMAUTUS:** Jalustaa voi laajentaa pystysuunnassa enintään 150 mm.

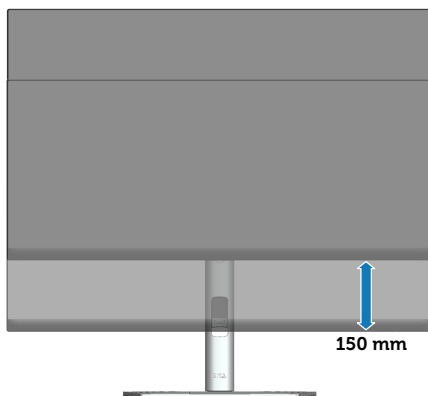

## Monitorin kierto

Ennen kuin kierrät monitoria, monitorin tulee olla laajennettu kokonaan pystysuuntaan (Pystyalaajennus) ja kokonaan kallistettuna ylös, jotta vältetään monitorin alareunaan osuminen.

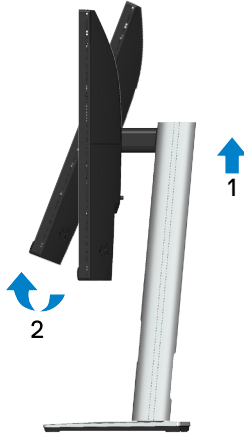

## Kierrä myötäpäivään

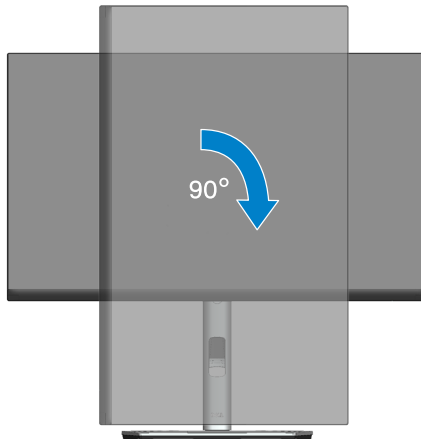

## Kierrä vastapäivään

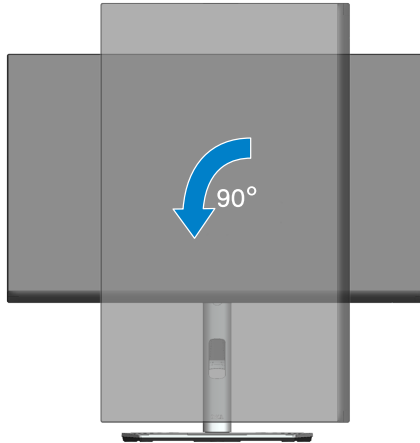

- ✎ **HUOMAUTUS:** Käyttääksesi näytön kiertotoimintoa (Vaaka -tai pystynäkymä) Dell-tietokoneellasi, tarvitset päivitetyn näyttöohjaimen, joka ei kuulu tämän monitorin toimitukseen. Ladataksesi näyttöohjaimen, siirry osoitteeseen [www.dell.com/support](http://www.dell.com/support) ja etsi Video-ohjainten lataaminen -osasta uusimmat ohjainpäivitykset.
- ✎ **HUOMAUTUS:** Pystynäkymätilassa ollessa voit kokea suorituskyvyn heikkenemistä grafiikkaintensiivisissä sovelluksissa (3D-pelaaminen jne.).



## Järjestelmän näytön kiertoasetusten säätäminen

Kun olet kiertänyt monitoria, sinun on suoritettava loppuun seuraava toimenpide säätääksesi järjestelmän näytön kiertoasetukset.

 **HUOMAUTUS: Jos käytät näyttöä muulla kuin Dell-tietokoneella, sinun on siirryttävä tietokoneen valmistajan näyttöohjain-verkkosivustolle saadaksesi tietoja 'sisältöjen' kiertämisestä näytöllä.**

Näytön kiertoasetusten säätäminen:

1. Napsauta työpöytää hiiren oikealla painikkeella ja Napsauta **Properties (Ominaisuudet)**.
2. Valitse **Settings (Asetukset)**-välilehti ja napsauta **Advanced (Lisäasetukset)**.
3. Jos käytössäsi on ATI Näyttöohjain, valitse **Rotation (Kierto)**-välilehti ja aseta haluttu kierto.
4. Jos käytössäsi on NVIDIA-näyttöohjain, napsauta **NVIDIA**-välilehteä, valitse vasemmasta sarakkeesta **NVRotate** ja valitse sitten haluttu kierto.
5. Jos sinulla on Intel®-näyttöohjain, valitse **Intel**-näyttöohjain-välilehti, napsauta **Graphic Properties (Grafiikkaominaisuudet)** valitse **Rotation (Kierto)** -välilehti ja aseta sitten haluttu kierto.

 **HUOMAUTUS: Jos kiertovalinta ei tule näkyviin, tai jos se ei toimi oikein, siirry osoitteeseen [www.dell.com/support](http://www.dell.com/support) ja lataa uusin ohjain näyttöohjaimellesi.**



# Vianetsintä

 **VAROITUS:** Ennen kuin aloitat mitään tämän osan toimenpidettä, toimi luvun [Turvallisuusohjeet](#) mukaisesti.

## Itsetesti

Monitorissa on itsetestiominaisuus, joka antaa tarkistaa, toimiiko monitori oikein. Jos monitori ja tietokone on liitetty oikein, mutta monitorin näyttö pysyy mustana, suorita monitorin itsetesti seuraavasti:

1. Kytke sekä tietokone että monitori pois päältä.
2. Irrota kaikki videokaapelit monitorista. Tällöin tietokoneen voi jättää huomiotta.
3. Käynnistä monitori.

Kelluvan valintaikkunan tulisi näkyä näytöllä (vasten mustaa taustaa), jos monitori ei pysty tunnistamaan videosignaalia toimiessaan oikein. Itsetestitilassa ollessa, virran LED-merkkivalo pysyy valkoisena. Myös valitun tulon mukaan, jokin seuraavista valintaikkunoista vierii jatkuvasti näytön poikki.

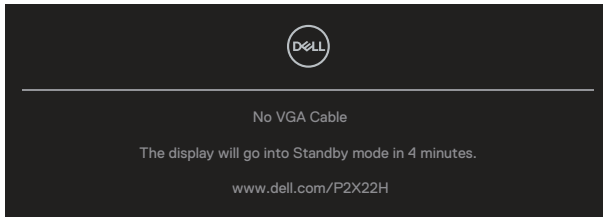

tai

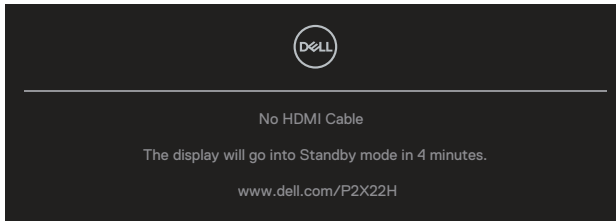

tai



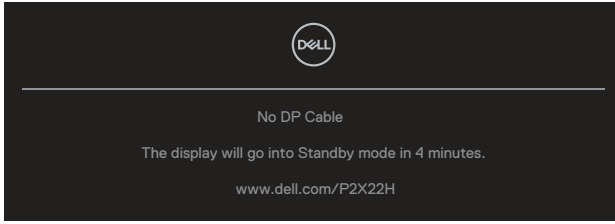

4. Tämä ruutu tulee näkyviin myös järjestelmän normaalin toiminnan aikana, jos videokaapeli irtoaa tai on vahingoittunut.
  5. Kytke monitori pois päältä ja yhdistä videokaapeli uudelleen; kytke sitten tietokone ja monitori päälle.
- Jos monitorin näyttöruutu pysyy tyhjänä toimittuasi aiemman toimenpiteen mukaisesti, tarkista video-ohjain ja tietokone, koska monitori toimii oikein.







## Sisäinen diagnostiikka

Monitorissa on sisäinen diagnostiikkatyökalu, joka auttaa määrittämään, on mahdollinen kokemasi näytön poikkeavuus monitorin sisäinen ongelma vai johtuuko se tietokoneesta tai videokortista.

Sisäisen diagnostiikan suorittaminen:

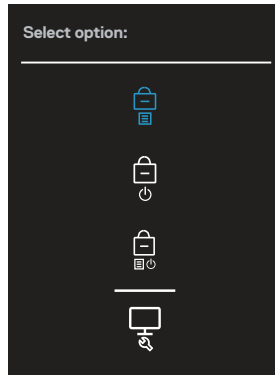
1. Varmista, että näyttö on puhdas (ei pölyä näytön pinnalla).
2. Siirrä ja pidä ohjaussauvaa ylös/alas/oikea/vasen-asennossa noin 4 sekuntia, kunnes ponnahdusikkuna tulee näkyviin.



3. Siirrä ohjaussauvaa korostaaksesi Diagnostiikka-kuvakkeen , paina sitten ohjaussauvaa vahvistaaksesi. Harmaa testikuvio tulee näkyviin.

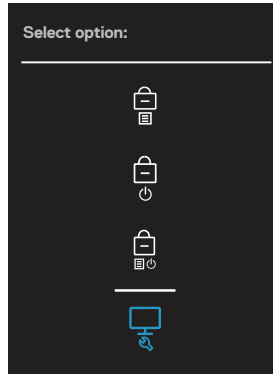

4. Tutki näyttö huolellisesti poikkeavuuksien varalta.
5. Paina ohjaussauvaa vaihtaaksesi testikuvio.
6. Toista vaiheet 4 ja 5 tarkistaaksesi näytön punainen, vihreä, sininen, musta, valkoinen ja tekstinäytöissä.
7. Paina ohjaussauvaa päättääksesi diagnostiikkaohjelman.



## Tavallisia ongelmia

Seuraava taulukko sisältää yleistä tietoa tavallisista ongelmista, joita saatat kohdata, ja mahdolliset ratkaisut:

Tavallisia oireita	Mahdollisia ratkaisuja
Ei Videota / Virran LED ei pala	<p>Varmista, että monitorin ja tietokoneen yhdistävä kaapeli on kiinnitetty oikein ja pitävästi.</p> <ul style="list-style-type: none"><li>• Tarkista, että pistorasia toimii oikein käyttämällä jotakin toista sähkölaitetta.</li><li>• Varmista, että virtapainiketta on painettu.</li><li>• Varmista, että oikea tulolähde on valittu <a href="#">Input Source (Tulolähde)</a> -valikolla.</li></ul>
Ei Videota / Virran LED palaa	<ul style="list-style-type: none"><li>• Lisää kirkkaus- ja kontrastiasetuksia OSD-valikolla.</li><li>• Suorita monitorin itsetestiominaisuus-tarkistus.</li><li>• Tarkista videokaapeliin tai napojen varalta.</li><li>• Suorita sisäinen diagnostiikka.</li><li>• Varmista, että oikea tulolähde on valittu <a href="#">Input Source (Tulolähde)</a> -valikolla.</li></ul>
Epäselvä tarkennus	<ul style="list-style-type: none"><li>• Poista videon jatkokaapelit.</li><li>• Palauta monitori Tehdasasetuksiin (<b>Factory Reset (Palautus tehdasasetuksiin)</b>).</li><li>• Muuta videoresoluutio oikeaan kuvasuhteeseen.</li></ul>
Tärisevä/nykivä video	<ul style="list-style-type: none"><li>• Palauta monitori Tehdasasetuksiin (<b>Factory Reset (Palautus tehdasasetuksiin)</b>).</li><li>• Tarkista ympäristötekijät.</li><li>• Siirrä monitori toiseen paikkaan ja testaa toisessa huoneessa.</li></ul>
Puuttuvat pikselit	<ul style="list-style-type: none"><li>• Kytke virta pois päältä ja takaisin päälle.</li><li>• Pikseli, joka on pysyvästi pois päältä, on luonnollinen, LCD-teknologiaan liittyvä puute.</li><li>• Katso lisätietoja Dell-monitorin laadusta ja pikselikäytännöstä Dell-tukisivustolta osoitteessa: <a href="http://www.dell.com/pixelguidelines">www.dell.com/pixelguidelines</a>.</li></ul>



Juuttuneet pikselit	<ul style="list-style-type: none"> <li>• Kytke virta pois päältä ja takaisin päälle.</li> <li>• Pikseli, joka on pysyvästi pois päältä, on luonnollinen, LCD-tekniikkaan liittyvä puute.</li> <li>• Katso lisätietoja Dell-monitorin laadusta ja pikselikäytännöstä Dell-tukisivustolta osoitteessa: <a href="http://www.dell.com/pixelguidelines">www.dell.com/pixelguidelines</a>.</li> </ul>
Kirkkausongelmia	<ul style="list-style-type: none"> <li>• Palauta monitori Tehdasasetuksiin (<b>Factory Reset (Palautus tehdasasetuksiin)</b>).</li> <li>• Säädä kirkkaus- ja kontrastiasetuksia OSD-valikolla.</li> </ul>
Geometrinen vääristymä	<ul style="list-style-type: none"> <li>• Palauta monitori Tehdasasetuksiin (<b>Factory Reset (Palautus tehdasasetuksiin)</b>).</li> <li>• Säädä vaaka- ja pystyasetuksia OSD-valikolla.</li> </ul>
Vaaka-/pystysuuntaiset viivat	<ul style="list-style-type: none"> <li>• Palauta monitori Tehdasasetuksiin (<b>Factory Reset (Palautus tehdasasetuksiin)</b>).</li> <li>• Suorita monitorin itsetesti ominaisuustarkistus ja määritä, näkyvätkö nämä viivat myös itsetestitilassa.</li> <li>• Tarkista videokaapeliliitin taipuneiden tai katkenneiden nastojen varalta.</li> <li>• Suorita sisäinen diagnostiikka.</li> </ul>
Synkronointiongelmia	<ul style="list-style-type: none"> <li>• Palauta monitori Tehdasasetuksiin (<b>Factory Reset (Palautus tehdasasetuksiin)</b>).</li> <li>• Suorita monitorin itsetesti ominaisuustarkistus ja määritä, näkyykö sekaisin oleva näyttö myös itsetestitilassa.</li> <li>• Tarkista videokaapeliliitin taipuneiden tai katkenneiden nastojen varalta.</li> <li>• Käynnistä tietokone uudelleen vikasietotilassa.</li> </ul>
Turvallisuuteen liittyvät ongelmat	<ul style="list-style-type: none"> <li>• Älä suorita mitään vianetsintävaiheita.</li> <li>• Ota välittömästi yhteyttä Delliin.</li> </ul>
Ajoittaisia ongelmia	<ul style="list-style-type: none"> <li>• Varmista, että monitorin ja tietokoneen yhdistävä kaapeli on kiinnitetty oikein ja pitävästi.</li> <li>• Palauta monitori Tehdasasetuksiin (<b>Factory Reset (Palautus tehdasasetuksiin)</b>).</li> <li>• Suorita monitorin itsetesti ominaisuustarkistus ja määritä, ilmeneekö ajoittainen ongelma myös itsetestitilassa.</li> </ul>



Puuttuva väri	<ul style="list-style-type: none"> <li>• Suorita monitorin itsetestiominaisuus-tarkistus.</li> <li>• Varmista, että monitorin ja tietokoneen yhdistävä kaapeli on kiinnitetty oikein ja pitävästi.</li> <li>• Tarkista videokaapeliiliitin taipuneiden tai katkenneiden nastojen varalta.</li> </ul>
Väärä väri	<ul style="list-style-type: none"> <li>• Muuta <b>Color Setting Mode (Väriasetukset-tila) Color (Väri)</b> -asetusten OSD-valikossa <b>Graphics (Grafiikka)</b> - tai <b>Video</b>-tilaan sovelluksen mukaan.</li> <li>• Kokeile eri <b>Preset Modes (Esiasetus-tilat)</b> -valintoja <b>Color (Väri)</b> -asetukset -OSD-valikossa. Säädä <b>R/G/B</b> -arvoa <b>Custom Color Mukautettu väri</b> -kohdassa <b>Color (Väri)</b> -asetusten OSD-valikossa.</li> <li>• Muuta <b>Input Color Format (Tulovärimuoto) RGB</b> - tai <b>YCbCr (digitaalinen)/ YPbPr (analoginen)</b> -muotoon <b>Color (Väri)</b> -asetusten OSD-valikossa.</li> <li>• Suorita sisäinen diagnostiikka.</li> </ul>
Kuvan palaminen monitoriin pitkäkesti aikaa jääneestä staattisesta kuvasta	<ul style="list-style-type: none"> <li>• Aseta näyttö sammumaan muutaman minuutin käyttämättömyysajan jälkeen. Nämä voidaan säätää Windowsin Virtavalinnoissa tai Mac-energian säästäjäasetuksessa.</li> <li>• Voit käyttää vaihtoehtoisesti dynaamisesti vaihtuvaa näytönsäästäjää.</li> </ul>
Videohaamukuva tai Overshooting-ilmio	<ul style="list-style-type: none"> <li>• Muuta <b>Response Time (Vasteaika) Display (Näyttö)</b> OSD-valikossa tilaan <b>Normal (Normaali)</b> , tai <b>Fast (Nopea)</b> sovelluksen ja käytön mukaan.</li> </ul>



## Tuotekohtaisia ongelmia

Määrätyt oireet	Mahdollisia ratkaisuja
Näyttökuvaa on liian pieni	<ul style="list-style-type: none"><li>• Tarkista <b>Aspect Ratio (Kuvasuhte)</b> -asetus <b>Display (Näyttö)</b> -asetusten OSD-valikossa.</li><li>• Palauta monitori Tehdasasetuksiin (<b>Factory Reset (Palautus tehdasasetuksiin)</b>).</li></ul>
Monitoria ei voi säätää ohjaussauvalla	<ul style="list-style-type: none"><li>• Sammuta monitori, irrota virtajohto, liitä se takaisin ja kytke sitten monitori päälle.</li><li>• Tarkista, onko OSD-valikko lukittu. Jos on, siirrä ja pidä ohjaussauvaa ylös/alas/vasen/oikea-asennossa 4 sekuntia avataksesi lukituksen (katso lisätietoja kohdasta <a href="#">Valikko- ja Virtapainikelukko</a>).</li></ul>
Ei tulosignaalia käyttäjän ohjaimia painettaessa	<ul style="list-style-type: none"><li>• Tarkista signaalilähde. Varmista, ettei tietokone ole valmiustilassa siirtämällä hiirtä tai painamalla jotakin näppäimistön näppäintä.</li><li>• Tarkista, onko videokaapeli liitetty oikein. Irrota ja liitä videokaapeli uudelleen jos on tarpeen.</li><li>• Nollaa tietokone tai videosoitin.</li></ul>
Kuva ei täytä koko näyttöä	<ul style="list-style-type: none"><li>• Johtuen eri DVD-levyjen videomuodoista (kuvasuhte), monitori voi näyttää koko näytössä.</li><li>• Suorita sisäinen diagnostiikka.</li></ul>

## Universal Serial Bus (USB) -ongelmia

Määrätyt oireet	Mahdollisia ratkaisuja
USB-liittymä ei toimi	<ul style="list-style-type: none"><li>• Varmista, että monitori on kytketty päälle.</li><li>• Liitä ylvirtakaapeli tietokoneeseen.</li><li>• Liitä USB-ohjelaitteet (alavirtaliitäntä).</li><li>• Kytke monitori pois päältä ja uudelleen päälle.</li><li>• Käynnistä tietokone uudelleen.</li><li>• Määrätyt USB-laitteet, kuten irrotettavat kiintolevyt, vaativat tehokkaamman virtalähteen; liitä asema suoraan tietokoneeseen.</li></ul>



---

SuperSpeed USB 5 Gbps (USB 3.2 Gen1) -liittymä on hidas

- Tarkista, onko tietokoneesi SuperSpeed USB 5 Gbps (USB 3.2 Gen1) -yhteensopiva.
- Joissakin tietokoneissa on USB 3.2, USB 2.0 ja USB 1.1 -portteja. Varmista, että käytössä on oikea USB-portti.
- Liitä ylävirtakaapeli uudelleen tietokoneeseen.
- Liitä USB-ohelaitteet uudelleen (alavirtaliitäntä).
- Käynnistä tietokone uudelleen.

---

Langattomat USB-laitteet lakkaavat toimimasta, kun USB 3.2 -laite liitetään

- Lisää etäisyyttä USB 3.2 -ohelaitteiden ja langattoman USB-vastaanottimen välillä.
  - Sijoita langaton USB-vastaanotin niin lähelle langattomia USB-ohelaitteita kuin mahdollista.
  - Käytä USB-laajennuskaapelia langattoman USB-vastaanottimen sijoittamiseksi mahdollisimman kauas USB 3.2 -portista.
- 



# Liite

 **VAROITUS:** Muiden kuin näissä asiakirjoissa esitettyjen ohjaimien, säätöjen tai toimenpiteiden käyttö voi johtaa sähköiskuvaaraan ja/tai muihin sähköisiin ja mekaanisiin vaaroihin.

Katso tietoja turvallisuusohjeista **Turvallisuusympäristö ja säädöstiedot (SERI)**-tiedoista

## FCC-ilmoitukset (vain Yhdysvallat) ja muita säädöstietoja

Katso FCC-ilmoitukset ja muut säädöstiedot säädöstenmukaisuus-verkkosivustolta osoitteessa [www.dell.com/regulatory\\_compliance](http://www.dell.com/regulatory_compliance).

## Yhteydenotto Delliin

Asiakas Yhdysvalloissa, soita 800-WWW-DELL (800-999-3355).

 **HUOMAUTUS:** Jos sinulla ei ole aktiivista internet-yhteyttä, löydät yhteystiedot ostolaskusta, pakkausselosteesta, laskusta tai Dell-tuoteluettelosta.

Dell tarjoaa useita online- ja puhelinpohjaisia tukipalveluita ja palveluvaihtoehtoja. Saatavuus vaihtelee maittain ja tuotteiden mukaan, ja jotkut palvelut eivät ehkä ole käytettävissä alueellasi.

- Online-tekninen tuki - [www.dell.com/support/monitors](http://www.dell.com/support/monitors)
- Yhteydenotto Delliin — [www.dell.com/contactdell](http://www.dell.com/contactdell)

## EU-energiamerkintöjen tietokanta ja tuotetietoseloste

P2222H: <https://eprel.ec.europa.eu/qr/549695>

P2422H: <https://eprel.ec.europa.eu/qr/550826>

P2722H: <https://eprel.ec.europa.eu/qr/545529>

P2222H WOST: <https://eprel.ec.europa.eu/qr/562066>

P2422H WOST: <https://eprel.ec.europa.eu/qr/562073>

