

# คู่มือผู้ใช้

**Dell P1917S/P1917SWH/P2017H/  
P2217/P2217WH**

หมายเลขรุ่น: **P1917S/P1917SWH/P2017H/P2217/  
P2217WH**

รุ่นควบคุม : **P1917Sc/P1917Sf/P2017Hc/P2217c/P2217t**



# หมายเหตุ ข้อควรระวัง และคำเตือน



หมายเหตุ: หมายเหตุแสดงข้อมูลสำคัญที่ช่วยให้คุณใช้คอมพิวเตอร์ของคุณได้ดีขึ้น



**ข้อควรระวัง:** ข้อควรระวังแสดงความเสียหายที่อาจเกิดขึ้นกับฮาร์ดแวร์หรือการสูญเสียข้อมูล หากไม่ปฏิบัติตามขั้นตอน



**คำเตือน:** คำเตือน ระบุถึงโอกาสที่จะเกิดความเสียหายต่อทรัพย์สิน การบาดเจ็บต่อร่างกาย หรือการเสียชีวิต

---

ข้อมูลในเอกสารนี้อาจเปลี่ยนแปลงได้โดยไม่ต้องแจ้งให้ทราบ

© 2016–2020 Dell Inc. สงวนลิขสิทธิ์

ห้ามทำซ้ำเนื้อหาเหล่านี้ไม่ว่าในลักษณะใดๆ โดยไม่ได้รับอนุญาตเป็นลายลักษณ์อักษรจาก Dell Inc.

เครื่องหมายการค้าที่ใช้ในเนื้อหานี้ Dell และโลโก้ DELL เป็นเครื่องหมายการค้าของ Dell Inc.; Microsoft และ Windows เป็นเครื่องหมายการค้าจดทะเบียนของ Microsoft Corporation ในสหรัฐอเมริกาและ/หรือประเทศอื่นๆ Intel เป็นเครื่องหมายการค้าจดทะเบียน Intel Corporation ในสหรัฐอเมริกาและ/หรือประเทศอื่นๆ และ ATI เป็นเครื่องหมายการค้าของ Advanced Micro Devices, Inc. ENERGY STAR เป็นเครื่องหมายการค้าจดทะเบียนของสำนักบริหารการป้องกันสิ่งแวดล้อมแห่งสหรัฐอเมริกา Dell Inc. ในฐานะที่เป็นหุ้นส่วนของ ENERGY STAR ได้พิจารณาแล้วว่าผลิตภัณฑ์นี้มีคุณสมบัติตรงตามคำแนะนำของ ENERGY STAR สำหรับประสิทธิภาพในการใช้พลังงาน

อาจมีการใช้เครื่องหมายการค้าและชื่อการค้าอื่นๆ ในเอกสารฉบับนี้เพื่ออ้างถึงบริษัทที่เป็นเจ้าของเครื่องหมายและชื่อหรือผลิตภัณฑ์ของบริษัทเหล่านี้ Dell Inc. ขอประกาศว่าบริษัทไม่มีความสนใจในเครื่องหมายการค้าและชื่อทางการค้าของบริษัทอื่น นอกจากของบริษัทเอง

# สารบัญ

---

|   |           |
|---|-----------|
| <b>เกี่ยวกับจอภาพของคุณ .....</b>       | <b>5</b>  |
| รายการในกล่องบรรจุ .....                | 5         |
| คุณสมบัติผลิตภัณฑ์ .....                | 7         |
| การระบุชิ้นส่วนและปุ่มควบคุมต่างๆ ..... | 8         |
| ข้อมูลจำเพาะของจอภาพ.....               | 12        |
| อินเทอร์เฟซบัสอนุกรมสากล (USB).....     | 25        |
| ความสามารถลักแอนด์เพลย์ .....           | 28        |
| นโยบายคุณภาพและพิทเชลของจอภาพ LCD ..... | 28        |
| คำแนะนำในการบำรุงรักษา.....             | 28        |
| <b>การตั้งค่าจอภาพ.....</b>             | <b>29</b> |
| การต่อขาตั้ง.....                       | 29        |
| การเชื่อมต่อจอภาพ .....                 | 31        |
| การจัดระเบียบสายเคเบิล .....            | 33        |
| การถอดขาตั้งจอภาพ .....                 | 34        |
| การยึดผนัง (อุปกรณ์ซื้อเพิ่ม).....      | 35        |
| <b>การใช้งานจอภาพ .....</b>             | <b>36</b> |
| การเปิดเครื่องจอภาพ .....               | 36        |
| การใช้ปุ่มควบคุมบนแผงด้านหน้า .....     | 36        |



|   |           |
|---|-----------|
| การใช้เมนูที่แสดงบนหน้าจอ (OSD).....  | 38        |
| การตั้งค่าจอภาพ .....   | 56        |
| การใช้การเอียง การพลิก และการยึดแนวตั้ง .....                                       | 57        |
| <b>การแก้ไขปัญหา.....</b>   | <b>59</b> |
| ทดสอบตัวเอง .....   | 59        |
| การวินิจฉัยในตัว .....  | 61        |
| ปัญหาทั่วไป.....  | 62        |
| ปัญหาเฉพาะของผลิตภัณฑ์ .....  | 64        |
| ปัญหาเฉพาะของบัสอนุกรมสากล (USB).....   | 65        |
| <b>ภาคผนวก .....</b>  | <b>66</b> |
| ประกาศ FCC (สหรัฐอเมริกาเท่านั้น) และข้อมูลเกี่ยวกับระเบียบ<br>ข้อบังคับอื่นๆ ..... | 66        |
| การติดต่อ Dell .....  | 67        |

# เกี่ยวกับจอภาพของคุณ

## รายการในกล่องบรรจุ

จอภาพของคุณส่งมอบมาพร้อมกับองค์ประกอบต่าง ๆ ดังแสดงด้านล่าง โปรดตรวจสอบว่าคุณได้รับส่วนประกอบทั้งหมดและ [การติดต่อ Dell](#) หากพบว่ามีรายการที่ขาดหายไป

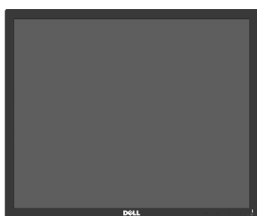
 **หมายเหตุ:** อุปกรณ์บางชิ้นอาจเป็นอุปกรณ์เสริม และอาจไม่ได้ให้มาพร้อมกับจอภาพของคุณ คุณสมบัติหรือสีบางชนิด อาจไม่มีในบางประเทศ

|   |                                  |
|---|----------------------------------|
|    | จอภาพ (P1917S/P1917SWH)          |
|    | จอภาพ (P2017H/P2217/<br>P2217Wh) |
|  | ตัวยกขาตั้ง                      |

|   |   |
|---|---|
|    | <p>ฐานขาตั้ง</p>  |
|    | <p>สายเคเบิลเพาเวอร์ (แตกต่างกันในแต่ละประเทศ)</p>  |
|    | <p>สายเคเบิล VGA</p>  |
|    | <p>สายเคเบิล DP</p>   |
|   | <p>สายเคเบิลต้นทาง USB 3.0 (ทำให้พอร์ต USB บนจอภาพใช้ได้)</p>   |
|  | <ul style="list-style-type: none"> <li>• คู่มือการตั้งค่าอย่างรวดเร็ว</li> <li>• ข้อมูลเกี่ยวกับความปลอดภัยและระเบียบข้อบังคับ</li> </ul> |

## คุณสมบัติผลิตภัณฑ์

จอภาพแบบแผงจอแบน **Dell P1917S/P1917SWH/P2017H/P2217/P2217Wh** มี ทรานซิสเตอร์แบบฟิล์มบาง (TFT) แบบแอคทีฟเมตริกซ์, การแสดงผลแบบผลึกเหลว (LCD) และ แบ็คไลท์ LED จอภาพมีคุณสมบัติดังต่อไปนี้

- **P1917S/P1917SWH:** การแสดงผลพื้นที่ที่มองเห็นได้ 48.0 ซม. (18.9 นิ้ว) (วัดในแนวทแยงมุม) ความละเอียด 1280 x 1024 บวกการสนับสนุนการแสดงผลที่ความละเอียดต่ำกว่าแบบเต็มหน้าจอ
- **P2017H:** การแสดงผลพื้นที่ที่มองเห็นได้ 49.5 ซม. (19.5 นิ้ว) (วัดในแนวทแยงมุม) ความละเอียด 1600 x 900 บวกการสนับสนุนการแสดงผลที่ความละเอียดต่ำกว่าแบบเต็มหน้าจอ
- **P2217/P2217Wh:** การแสดงผลพื้นที่ที่มองเห็นได้ 55.9 ซม. (22.0 นิ้ว) (วัดในแนวทแยงมุม) ความละเอียด 1680 x 1050 บวกการสนับสนุนการแสดงผลที่ความละเอียดต่ำกว่าแบบเต็มหน้าจอ
- ความสามารถพ्लักแอนด์เพลย์ หากระบบของคุณรองรับ
- การเชื่อมต่อ VGA HDMI และ DisplayPort
- ติดตั้งมาพร้อมกับพอร์ตต้นทาง USB 1 พอร์ต และพอร์ตปลายทาง 2 USB2.0 / 2 USB3.0 พอร์ต
- การปรับแต่งที่แสดงบนหน้าจอ (OSD) เพื่อการตั้งค่าและการปรับแต่งหน้าจอที่ง่าย
- สล็อตล๊อคสายเคเบิล
- ความสามารถในการปรับเอียง พลิก ความสูง และหมุน
- ขาดังแบบถอดได้และรู้ตัวยึดมาตรฐาน Video Electronics Standards Association (VESA™) ยาว 100 มม. สำหรับโซลูชันการติดตั้งที่ยืดหยุ่น
- ≤0.3 W ในโหมดสแตนด์บาย
- ปรับให้สบายตาที่สุดด้วยหน้าจอที่ไร้การกะพริบ และคุณสมบัติ ComfortView ซึ่งลดการปล่อยแสงสีน้ำเงินให้มึนน้อยที่สุด

# การระบุชิ้นส่วนและปุ่มควบคุมต่างๆ

## มุมมองด้านหน้า

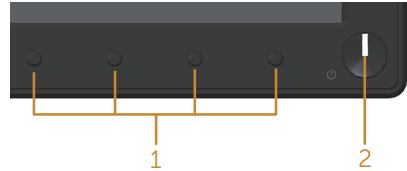

ปุ่มควบคุมที่แผงด้านหน้า

| ป้าย | คำอธิบาย  |
|------|---|
| 1    | ปุ่มฟังก์ชัน (ดูข้อมูลเพิ่มเติมได้ที่ <a href="#">การใช้งานจอภาพ</a> )  |
| 2    | ปุ่มเปิด/ปิดเครื่อง (พร้อมตัวบ่งชี้ LED)<br>ไฟบอกสถานะสีขาวติดคงที่บ่งชี้ว่าจอภาพถูกเปิดทำงานและทำงานได้ปกติ ไฟบอกสถานะสีขาวกะพริบบ่งชี้ว่าจอภาพอยู่ในโหมดสแตนด์บาย |

 **หมายเหตุ:** สำหรับจอแสดงผลที่มีกรอบมนวาว ผู้ใช้ควรพิจารณาตำแหน่งการวางจอแสดงผล เนื่องจากกรอบอาจทำให้เกิดการรบกวนการมองเห็นโดยสะท้อนแสงแวดล้อมและพื้นผิวที่สว่าง



# มุมมองด้านหลัง

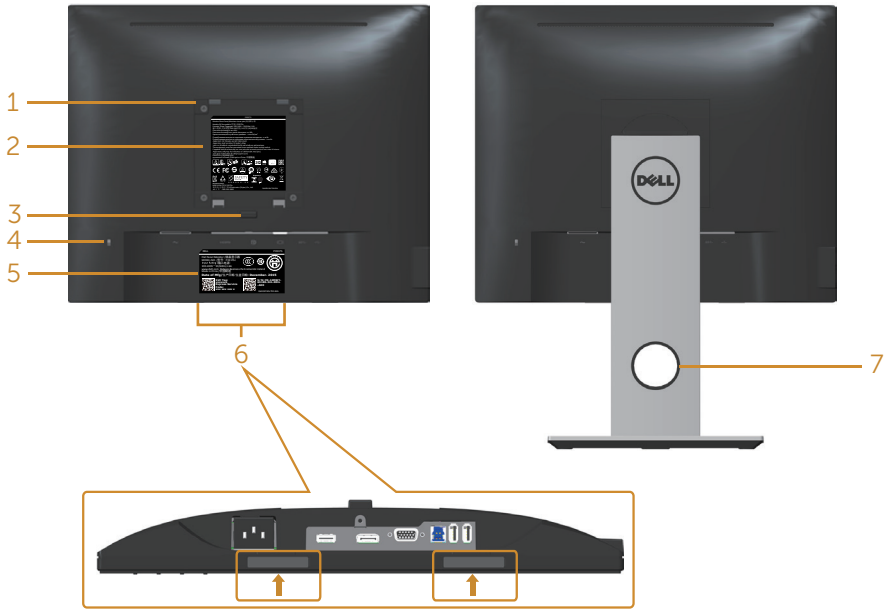

มุมมองด้านหลังเมื่อไม่ใส่ขาตั้งจอภาพ

มุมมองด้านหลังพร้อมขาตั้งจอภาพ

| ป้าย | คำอธิบาย  | การใช้งาน   |
|------|---|---|
| 1    | รูสำหรับติดตั้งตามมาตรฐาน VESA (100 มม. x 100 มม. - ด้านหลังฝา VESA ที่ติดมากับจอภาพ) | จอภาพยึดผนังโดยใช้ชุดยึดผนังที่ใช้งานได้กับ VESA (100 มม. x 100 มม.)  |
| 2    | ป้ายแสดงกฎระเบียบ   | แสดงการได้รับการรับรองตามระเบียบข้อบังคับต่างๆ  |
| 3    | ปุ่มคลายขาตั้ง  | คลายขาตั้งจากจอภาพ  |
| 4    | ช่องเสียบล๊อคเพื่อความปลอดภัย   | ยึดจอภาพด้วยล๊อคเพื่อความปลอดภัย (จำหน่ายแยกต่างหาก)  |
| 5    | บาร์โค้ด หมายเลขซีเรียล และป้ายกำกับบริการ  | ดูหมายเลขบนฉลากนี้ หากคุณจำเป็นต้องติดต่อ Dell สำหรับการสนับสนุนด้านเทคนิค  |
| 6    | ช่องเสียบยึด Dell ซาวนด์บาร์  | ติด Dell ซาวนด์บาร์ที่เป็นอุปกรณ์ซื้อเพิ่ม<br>หมายเหตุ: โปรดดึงสายพลาสติกที่ปิดช่องเสียบยึดออกก่อนเสียบซาวนด์บาร์ของ Dell |
| 7    | ช่องจัดเก็บสายเคเบิล  | ใช้เพื่อจัดระเบียบสายเคเบิล โดยการร้อยผ่านช่องนี้   |

# มุมมองด้านข้าง

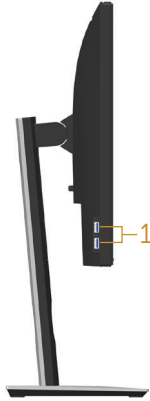

| ป้าย | คำอธิบาย         | การใช้งาน   |
|------|------------------|---|
| 1    | พอร์ตปลายทาง USB | เชื่อมต่ออุปกรณ์ USB ของคุณ<br><b>ข้อควรทราบ:</b> การใช้พอร์ตนี้ คุณต้องเชื่อมต่อสาย USB (ซึ่งมาพร้อมกับจอภาพ) กับพอร์ตต้นทาง USB ของจอภาพ เข้ากับคอมพิวเตอร์ของคุณ |

## มุมมองด้านล่าง

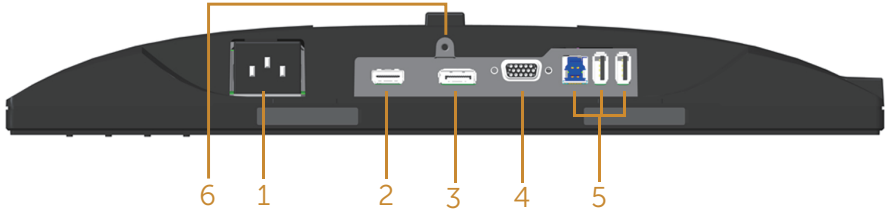

### มุมมองด้านล่างเมื่อไม่ใส่ขาตั้งจอภาพ

| ป้าย | คำอธิบาย                           | การใช้งาน   |
|------|------------------------------------|---|
| 1    | พอร์ตไฟร์ไวร์                      | เชื่อมต่อสายเคเบิลไฟร์ไวร์  |
| 2    | พอร์ต HDMI                         | เชื่อมต่อคอมพิวเตอร์ของคุณเข้ากับสาย HDMI (อุปกรณ์ซื้อเพิ่ม)  |
| 3    | พอร์ต DC                           | เชื่อมต่อคอมพิวเตอร์ของคุณเข้ากับจอภาพโดยใช้สาย DP  |
| 4    | พอร์ต VGA                          | เชื่อมต่อคอมพิวเตอร์ของคุณด้วยสายเคเบิล VGA   |
| 5    | ขั้วต่อ USB (x2 ปลายทาง x1 ต้นทาง) | เชื่อมต่อสายเคเบิล USB ที่มาพร้อมกับจอภาพของคุณเข้ากับคอมพิวเตอร์ หลังจากเชื่อมต่อสายเคเบิลแล้ว, คุณสามารถใช้ขั้วต่อ USB ที่ด้านหลังและด้านล่างของจอภาพ |
| 6    | คุณสมบัติล็อคขาตั้ง                | เพื่อล๊อคขาตั้งเข้ากับจอภาพโดยใช้สกรู M3 x 6 มม. (ไม่ได้ให้สกรูมา)  |

## ข้อมูลจำเพาะของจอภาพ

| รุ่น                                     | P1917S/P1917SWH  | P2017H   |
|--|--|--|
| ชนิดหน้าจอ                               | แฉกทีฟแมทริกซ์ - TFT LCD   |  |
| ชนิดแผงจอ                                | เทคโนโลยีการสลับในระนาบ  |  |
| ภาพที่สามารถรับชมได้                     |  |  |
| ทแยงมุม                                  | 479.96 มม. (18.90 นิ้ว)  | 494.11 มม. (19.45 นิ้ว)                              |
| แนวนอน, พื้นที่ที่แฉกทีฟ                 | 374.78 มม. (14.76 นิ้ว)  | 433.92 มม. (17.08 นิ้ว)                              |
| แนวตั้ง, พื้นที่ที่แฉกทีฟ                | 299.83 มม. (11.80 นิ้ว)  | 236.34 มม. (9.30 นิ้ว)                               |
| พื้นที่                                  | 1123.70 ซม. <sup>2</sup> (174.17 นิ้ว <sup>2</sup> )   | 1025.53 ซม. <sup>2</sup> (158.96 นิ้ว <sup>2</sup> ) |
| ขนาดพิกเซล                               | 0.293 มม. x 0.293 มม.  | 0.271 มม. x 0.263 มม.                                |
| พิกเซลต่อนิ้ว (PPI)                      | 86   | 94   |
| มุมการมอง (แนวตั้ง/แนวนอน)               | 178° (แนวตั้ง) ทัวไป<br>178° (แนวนอน) ทัวไป  |  |
| Brightness (ความสว่าง)                   | 250 cd/m <sup>2</sup> (ทัวไป)  |  |
| อัตราส่วนความคมชัด                       | 1000: 1 (ทัวไป)<br>4 ล้าน: 1 (ไดนามิก)   |  |
| อัตราส่วนภาพ                             | 5:4  | 16:9   |
| การเคลือบหน้าจอแสดงผล                    | ป้องกันการสะท้อน โดยมีความแข็ง 3H  |  |
| ไฟพื้นหลัง                               | ระบบแสง LED สีขาวที่ขอบ  |  |
| เวลาตอบสนอง                              | 6 ms (สีเทาเป็นสีเทา - โหมดเร็ว)<br>8 ms (ทัวไป - โหมดปกติ)  |  |
| ความลึกสี                                | 16.7 ล้านสี  |  |
| การสนับสนุนสี                            | 84% (CIE 1976), 72% (CIE 1931)   |  |
| การวินิจฉัยในตัว                         | สับ USB 3.0 ความเร็วแบบซูเปอร์ (พร้อมด้วย 1x พอร์ตต้นทาง USB 3.0 2x พอร์ตปลายทาง USB 3.0 และ 2x พอร์ตปลายทาง USB 2.0)            |  |
| ความเข้ากันได้กับตัวจัดการการแสดงผล Dell | ใช่  |  |
| การเชื่อมต่อ                             | 1xDP (ver 1.2)<br>1xHDMI (ver 1.4)<br>1xVGA<br>1xพอร์ท USB3.0 - ต้นทาง<br>2xพอร์ท USB3.0 - ด้านข้าง<br>2xพอร์ท USB2.0 - ด้านล่าง |  |

|   |  |                     |
|---|--|---------------------|
| ความกว้างของขอบ (ขอบของ<br>จอภาพถึงพื้นที่ใช้งาน) | 16.9 มม. (ด้านบน)  | 18.1 มม. (ด้านบน)   |
|   | 15.4 มม. (ซ้าย/ขวา)  | 13.8 มม. (ซ้าย/ขวา) |
|   | 17.6 มม. (ด้านล่าง)  | 18.8 มม. (ด้านล่าง) |
| การรักษาความปลอดภัย                               | ช่องเสียบล็อคเพื่อความปลอดภัย (สายเคเบิลจำหน่ายแยกต่าง<br>หาก)   |                     |
| ความสามารถในการปรับ<br>เปลี่ยน                    | ขาปรับระดับความสูง (130 มม.)<br>เอียง ( $5^{\circ}/21^{\circ}$ )<br>พลิก ( $45^{\circ}$ )<br>หมุนรอบแกน ( $90^{\circ}$ ) |                     |

|   |  |
|---|--|
| <b>รุ่น</b>                                   | <b>P2217/P2217Wh</b>   |
| ชนิดหน้าจอ                                    | แฉกทีฟแมทริกซ์ - TFT LCD   |
| ชนิดแผงจอ                                     | Twisted Nematic  |
| ภาพที่สามารถรับชมได้                          |  |
| ทแยงมุม                                       | 558.68 มม. (22.00 นิ้ว)  |
| แนวนอน, พื้นที่ที่แฉกทีฟ                      | 473.76 มม. (18.65 นิ้ว)  |
| แนวตั้ง, พื้นที่ที่แฉกทีฟ                     | 296.10 มม. (11.66 นิ้ว)  |
| พื้นที่                                       | 1402.80 ซม. <sup>2</sup> (217.43 นิ้ว <sup>2</sup> )   |
| ขนาดพิกเซล                                    | 0.282 มม. x 0.282 มม.  |
| พิกเซลต่อนิ้ว (PPI)                           | 90   |
| มุมการมอง (แนวตั้ง/แนวนอน)                    | 160° (แนวตั้ง) ทั่วไป<br>170° (แนวนอน) ทั่วไป  |
| Brightness (ความสว่าง)                        | 250 cd/m <sup>2</sup> (ทั่วไป)   |
| อัตราส่วนความคมชัด                            | 1000: 1 (ทั่วไป)<br>4 ล้าน: 1 (ไดนามิก)  |
| อัตราส่วนภาพ                                  | 16:10  |
| การเคลือบหน้าจอแสดงผล                         | ป้องกันการสะท้อน โดยมีความแข็ง 3H  |
| ไฟพื้นหลัง                                    | ระบบแสง LED สีขาวที่ขอบ  |
| เวลาตอบสนอง                                   | 5 ms (สีดำเป็นสีขาว)   |
| ความลึกสี                                     | 16.7 ล้านสี  |
| การสนับสนุนสี                                 | 84% (CIE 1976), 72% (CIE 1931)   |
| การวินิจฉัยในตัว                              | ฮับ USB 3.0 ความเร็วแบบซูเปอร์ (พร้อมด้วย 1x พอร์ตต้นทาง USB 3.0 2x พอร์ตปลายทาง USB 3.0 และ 2x พอร์ตปลายทาง USB 2.0)            |
| ความเข้ากันได้กับตัวจัดการการแสดงผล Dell      | ใช่  |
| การเชื่อมต่อ                                  | 1xDP (ver 1.2)<br>1xHDMI (ver 1.4)<br>1xVGA<br>1xพอร์ต USB3.0 - ต้นทาง<br>2xพอร์ต USB3.0 - ด้านข้าง<br>2xพอร์ต USB2.0 - ด้านล่าง |
| ความกว้างของขอบ (ขอบของจอภาพถึงพื้นที่ใช้งาน) | 16.8 มม. (ด้านบน)<br>14.8 มม. (ซ้าย/ขวา)<br>17.5 มม. (ด้านล่าง)  |

|                            |  |
|----------------------------|--|
| การรักษาความปลอดภัย        | ช่องเสียบล็อคเพื่อความปลอดภัย (สายเคเบิลจำหน่ายแยกต่างหาก)                       |
| ความสามารถในการปรับเปลี่ยน | ขาปรับระดับความสูง (130 มม.)<br>เอียง (5°/21°)<br>พลิก (45°)<br>หมุนรอบแกน (90°) |

### ข้อมูลจำเพาะความละเอียด

| รุ่น                    | P1917S/<br>P1917SWh           | P2017H                        | P2217/P2217Wh         |
|-------------------------|-------------------------------|-------------------------------|-----------------------|
| ช่วงสแกนแนวนอน          | 30 kHz ถึง 81 kHz (อัตโนมัติ) | 30 kHz ถึง 83 kHz (อัตโนมัติ) |                       |
| ช่วงสแกนแนวตั้ง         | 56 Hz ถึง 76 Hz (อัตโนมัติ)   |                               |                       |
| ความละเอียดพีซีดีสูงสุด | 1280 x 1024 ที่ 60 Hz         | 1600 x 900 ที่ 60 Hz          | 1680 x 1050 ที่ 60 Hz |

### โหมมวิดีโอที่สนับสนุน

| รุ่น  | P1917S/P1917SWh/P2017H/P2217/<br>P2217Wh   |
|---|--|
| ความสามารถในการแสดงวิดีโอ (การเล่นผ่าน VGA HDMI และ DP) | 480i, 480p, 576i, 576p, 720p, 1080i, 1080p |

# โหมดการแสดงผลที่ดึงไว้ล่วงหน้า

## P1917S/P1917SWH

| โหมดการแสดงผล     | ความถี่แนวนอน (kHz) | ความถี่แนวตั้ง (Hz) | นาฬิกาพิกเซล (MHz) | ซีวการซิงค์ (แนวนอน/แนวตั้ง) |
|-------------------|---------------------|---------------------|--------------------|------------------------------|
| VESA, 720 x 400   | 31.5                | 70.1                | 28.3               | -/+                          |
| VESA, 640 x 480   | 31.5                | 60.0                | 25.2               | -/-                          |
| VESA, 640 x 480   | 37.5                | 75.0                | 31.5               | -/-                          |
| VESA, 800 x 600   | 37.9                | 60.3                | 40.0               | +/+                          |
| VESA, 800 x 600   | 46.9                | 75.0                | 49.5               | +/+                          |
| VESA, 1024 x 768  | 48.4                | 60.0                | 65.0               | -/-                          |
| VESA, 1024 x 768  | 60.0                | 75.0                | 78.8               | +/+                          |
| VESA, 1152 x 864  | 67.5                | 75.0                | 108.0              | +/+                          |
| VESA, 1280 x 1024 | 64.0                | 60.0                | 108.0              | +/+                          |
| VESA, 1280 x 1024 | 80.0                | 75.0                | 135.0              | +/+                          |

## P2017H

| โหมดการแสดงผล    | ความถี่แนวนอน (kHz) | ความถี่แนวตั้ง (Hz) | นาฬิกาพิกเซล (MHz) | ซีวการซิงค์ (แนวนอน/แนวตั้ง) |
|------------------|---------------------|---------------------|--------------------|------------------------------|
| VESA, 720 x 400  | 31.5                | 70.1                | 28.3               | -/+                          |
| VESA, 640 x 480  | 31.5                | 60.0                | 25.2               | -/-                          |
| VESA, 640 x 480  | 37.5                | 75.0                | 31.5               | -/-                          |
| VESA, 800 x 600  | 37.9                | 60.3                | 40.0               | +/+                          |
| VESA, 800 x 600  | 46.9                | 75.0                | 49.5               | +/+                          |
| VESA, 1024 x 768 | 48.4                | 60.0                | 65.0               | -/-                          |
| VESA, 1024 x 768 | 60.0                | 75.0                | 78.8               | +/+                          |
| VESA, 1152 x 864 | 67.5                | 75.0                | 108.0              | +/+                          |
| VESA, 1600 x 900 | 60.0                | 60.0                | 108.0              | +/+                          |



**P2217/P2217Wh**

| โหมดการแสดงผล     | ความถี่แนวนอน (kHz) | ความถี่แนวตั้ง (Hz) | นาฬิกาพิกเซล (MHz) | ข้อจำกัด (แนวนอน/แนวตั้ง) |
|-------------------|---------------------|---------------------|--------------------|---------------------------|
| VESA, 720 x 400   | 31.5                | 70.1                | 28.3               | -/+                       |
| VESA, 640 x 480   | 31.5                | 60.0                | 25.2               | -/-                       |
| VESA, 640 x 480   | 37.5                | 75.0                | 31.5               | -/-                       |
| VESA, 800 x 600   | 37.9                | 60.3                | 40.0               | +/+                       |
| VESA, 800 x 600   | 46.9                | 75.0                | 49.5               | +/+                       |
| VESA, 1024 x 768  | 48.4                | 60.0                | 65.0               | -/-                       |
| VESA, 1024 x 768  | 60.0                | 75.0                | 78.8               | +/+                       |
| VESA, 1152 x 864  | 67.5                | 75.0                | 108.0              | +/+                       |
| VESA, 1280 x 1024 | 64.0                | 60.0                | 108.0              | +/+                       |
| VESA, 1280 x 1024 | 80.0                | 75.0                | 135.0              | +/+                       |
| VESA, 1680 x 1050 | 65.29               | 60.0                | 146.25             | -/+                       |

## ข้อมูลจำเพาะระบบไฟฟ้า

|                                   |   |                                       |
|-----------------------------------|---|---------------------------------------|
| รุ่น                              | <b>P1917S/P1917SWh/P2017H/P2217/P2217Wh</b>   |                                       |
| สัญญาณวิดีโอเข้า                  | <ul style="list-style-type: none"> <li>• อนาล็อก RGB, 0.7 โวลต์ +/-5%, ขั้วบวกที่อิมพีแดนซ์ อินพุต 75 โอห์ม</li> <li>• HDMI 1.4, 600mV สำหรับแต่ละสายดีเฟอเรนเชียล ความต้านทานไฟเข้า 100 โอห์มต่อคู่ดีเฟอเรนเชียล</li> <li>• ดิสเพลย์พอร์ต 1.2**, 600mV สำหรับแต่ละสาย ดีเฟอเรนเชียล, อินพุตอิมพีแดนซ์ 100 โอห์มต่อคู่ ดีเฟอเรนเชียล</li> </ul> |                                       |
| AC เข้าแรงดันไฟฟ้า/ความถี่/ กระแส | 100 VAC to 240 VAC / 50 Hz หรือ 60 Hz $\pm$ 3 Hz / 1.5A (ทั่วไป)  |                                       |
| กระแสต่อเนื่อง                    | <ul style="list-style-type: none"> <li>• 120 V: 30 A (สูงสุด) ที่ 0°C (เปิดเครื่อง)</li> <li>• 240 V: 60 A (สูงสุด) ที่ 0°C (เปิดเครื่อง)</li> </ul>  |                                       |
| ความสิ้นเปลืองพลังงาน             | <b>P1917S</b>   | <b>P2217</b>                          |
|                                   | 0.2 W (โหมตปิด) <sup>1</sup>  | 0.2 W (โหมตปิด) <sup>1</sup>          |
|                                   | 0.2 W (โหมตสแตนด์บาย) <sup>1</sup>  | 0.2 W (โหมตสแตนด์บาย) <sup>1</sup>    |
|                                   | 11 W (โหมตเปิดเครื่อง) <sup>1</sup>   | 13.3 W (โหมตเปิดเครื่อง) <sup>1</sup> |
|                                   | 35 W (สูงสุด) <sup>2</sup>  | 37 W (สูงสุด) <sup>2</sup>            |
|                                   | 9.95 W (Pon) <sup>3</sup>   | 11.62 W (Pon) <sup>3</sup>            |
|                                   | 31.99 kWh (TEC) <sup>3</sup>  | 37.1 kWh (TEC) <sup>3</sup>           |

<sup>1</sup> ตามที่กำหนดไว้ในกฎระเบียบ EU 2019/2021 และ EU 2019/2013

<sup>2</sup> การตั้งค่าความสว่างและคอนทราสต์สูงสุดพร้อมโหมตกำลังไฟสูงสุดบนพอร์ต USB ทั้งหมด

<sup>3</sup> Pon: การสิ้นเปลืองพลังงานขณะเปิดเครื่องตามที่กำหนดใน Energy Star เวอร์ชัน 8.0

TEC: การสิ้นเปลืองพลังงานรวมในหน่วย KWh ตามที่กำหนดใน Energy Star เวอร์ชัน 8.0

เอกสารนี้มีให้สำหรับเป็นข้อมูลเท่านั้น และสะท้อนถึงสมรรถนะในห้องทดลอง ผลิตภัณฑ์อาจทำงานแตกต่างจากนี้ ขึ้นอยู่กับซอฟต์แวร์ องค์ประกอบ และอุปกรณ์ต่อพ่วงที่คุณสั่งซื้อมา และบริษัทไม่มีข้อผูกมัดในการอัปเดตข้อมูลดังกล่าว ดังนั้น ลูกค้าไม่ควรยึดถือข้อมูลนี้แต่เพียงอย่างเดียวในการตัดสินใจเกี่ยวกับความคลาดเคลื่อนทางไฟฟ้า และข้อมูลอื่น ๆ ไม่รับประกันความถูกต้องหรือความสมบูรณ์ของข้อมูลทั้งแบบจัดแจ้ง หรือโดยนัย



 **หมายเหตุ: จอภาพนี้ได้รับรอง ENERGY STAR**

ผลิตภัณฑ์นี้มีคุณสมบัตินี้ ENERGY STAR ในการตั้งค่าเริ่มต้นจากโรงงาน ซึ่งสามารถเรียกคืนได้ด้วยฟังก์ชัน "รีเซ็ตโรงงาน" ในเมนู OSD การเปลี่ยนการตั้งค่าเริ่มต้นจากโรงงาน หรือการเปิดคุณสมบัตินี้ อื่น ๆ อาจเพิ่มการสิ้นเปลืองพลังงาน ซึ่งสามารถเกินขีดจำกัดที่ระบุของ ENERGY STAR

## คุณลักษณะทางกายภาพ



| รุ่น                                       | P1917S/<br>P1917SWh  | P2017H                 | P2217/P2217Wh          |
|--|--|------------------------|------------------------|
| <b>ชนิดสายสัญญาณ</b>                       | <ul style="list-style-type: none"> <li>• ดิจิทัล: ถอดแยกได้, HDMI, 19 พิน</li> <li>• ดิจิทัล: ถอดแยกได้, DP, 20 พิน</li> <li>• ดิจิทัล: ถอดแยกได้, D-Sub, 15 พิน</li> <li>• บัสอนุกรมสากล: USB, 9 พิน</li> </ul> |                        |                        |
| <b>ขนาด (พร้อมขาตั้ง)</b>                  |  |                        |                        |
| ความสูง (ยึดเต็มที่)                       | 499.3 มม. (19.66 นิ้ว)   | 468.8 มม. (18.46 นิ้ว) | 497.4 มม. (19.58 นิ้ว) |
| ความสูง (หดสั้นสุด)                        | 369.3 มม. (14.54 นิ้ว)   | 338.8 มม. (13.34 นิ้ว) | 367.4 มม. (14.46 นิ้ว) |
| ความกว้าง                                  | 405.6 มม. (15.97 นิ้ว)   | 461.5 มม. (18.17 นิ้ว) | 503.4 มม. (19.82 นิ้ว) |
| ความลึก                                    | 180.0 มม. (7.09 นิ้ว)  | 180.0 มม. (7.09 นิ้ว)  | 180.0 มม. (7.09 นิ้ว)  |
| <b>ขนาด (ไม่มีขาตั้ง)</b>                  |  |                        |                        |
| ความสูง                                    | 334.3 มม. (13.16 นิ้ว)   | 273.2 มม. (10.76 นิ้ว) | 330.4 มม. (13.01 นิ้ว) |
| ความกว้าง                                  | 405.6 มม. (15.97 นิ้ว)   | 461.5 มม. (18.17 นิ้ว) | 503.4 มม. (19.82 นิ้ว) |
| ความลึก                                    | 50.3 มม. (1.98 นิ้ว)   | 50.1 มม. (1.97 นิ้ว)   | 50.3 มม. (1.98 นิ้ว)   |
| <b>ขนาดขาตั้ง</b>                          |  |                        |                        |
| ความสูง (ยึดเต็มที่)                       | 400.8 มม. (15.78 นิ้ว)   | 400.8 มม. (15.78 นิ้ว) | 400.8 มม. (15.78 นิ้ว) |
| ความสูง (หดสั้นสุด)                        | 354.4 มม. (13.95 นิ้ว)   | 354.4 มม. (13.95 นิ้ว) | 354.4 มม. (13.95 นิ้ว) |
| ความกว้าง                                  | 242.6 มม. (9.55 นิ้ว)  | 242.6 มม. (9.55 นิ้ว)  | 242.6 มม. (9.55 นิ้ว)  |
| ความลึก                                    | 180.0 มม. (7.09 นิ้ว)  | 180.0 มม. (7.09 นิ้ว)  | 180.0 มม. (7.09 นิ้ว)  |
| <b>น้ำหนัก</b>                             |  |                        |                        |
| น้ำหนักรวมบรรจุภัณฑ์                       | 6.61 kg (14.57 lb)   | 6.13 kg (13.51 lb)     | 7.03 kg (15.49 lb)     |
| น้ำหนักรวมชุดขาตั้งและสายเคเบิล            | 5.13 kg (11.31 lb)   | 4.73 kg (10.42 lb)     | 5.33 kg (11.75 lb)     |
| น้ำหนักเมื่อไม่ใส่ขาตั้ง (ไม่รวมสายเคเบิล) | 2.60 kg (5.73 lb)  | 2.40 kg (5.29 lb)      | 3.00 kg (6.61 lb)      |
| น้ำหนักของชุดขาตั้ง                        | 2.10 kg (4.63 lb)  | 2.10 kg (4.63 lb)      | 2.10 kg (4.63 lb)      |
| กรอบเงาด้านหน้า                            | 2 - 4  | 2 - 4                  | 2 - 4                  |

## คุณลักษณะทางสิ่งแวดล้อม

| รุ่น  | P1917S/<br>P1917SWh  | P2017H  | P2217/P2217Wh                |
|---|--|---|------------------------------|
| <b>อุณหภูมิ</b>   |  |   |                              |
| ขณะทำงาน  | 0°C ถึง 40°C (32°F ถึง 104°F)  |   |                              |
| ขณะไม่ทำงาน   | <ul style="list-style-type: none"> <li>• ขณะเก็บรักษา -20°ซ ถึง 60°ซ (-4°ฟ ถึง 140°ฟ)</li> <li>• ขณะขนส่ง -20°ซ ถึง 60°ซ (-4°ฟ ถึง 140°ฟ)</li> </ul> |   |                              |
| <b>ความชื้น</b>   |  |   |                              |
| ขณะทำงาน  | 10% ถึง 80% (ไม่กลั่นตัว)  |   |                              |
| ขณะไม่ทำงาน   | <ul style="list-style-type: none"> <li>• ขณะเก็บรักษา 10% ถึง 90% (ไม่กลั่นตัว)</li> <li>• ขณะขนส่ง 10% ถึง 90% (ไม่กลั่นตัว)</li> </ul>             |   |                              |
| <b>ระดับความสูง</b>   |  |   |                              |
| ขณะทำงาน (สูงที่สุด)  | 5,000 ม. (16,400 ฟุต)  |   |                              |
| ขณะไม่ทำงาน (สูงที่สุด)   | 12,192 เมตร (40,000 ฟุต)   |   |                              |
| การกระจายความร้อน   | • 129.7 BTU/ชั่วโมง (สูงสุด)   | • 133.1 BTU/ชั่วโมง (สูงสุด)  | • 136.6 BTU/ชั่วโมง (สูงสุด) |
|   | • 47.8 BTU/ชั่วโมง (ทั่วไป)  | • 44.4 BTU/ชั่วโมง (ทั่วไป)   | • 51.2 BTU/ชั่วโมง (ทั่วไป)  |
| <b>มาตรฐานตาม</b>   |  |   |                              |
| <b>P2217</b>  |  | <b>P1917S/P1917SWh/P2217Wh</b>  |                              |
| <p>จอภาพที่ได้รับรอง Energy Star (ยกเว้นสำหรับประเทศจีน)</p> <p>จดทะเบียน EPEAT เมื่อมีการบังคับ การจดทะเบียน EPEAT แตกต่างกันในแต่ละประเทศ ดู <a href="http://www.epeat.net">www.epeat.net</a> สำหรับสถานะการลงทะเบียนแยกตามประเทศ</p> <p>จอภาพที่ได้รับรอง TCO BFR/PVC- จอภาพฟรี (ไม่รวมสายเคเบิลภายนอก)</p> <p>มาตรฐานพลังงานแสดงระดับพลังงานที่จอภาพใช้แบบเรียลไทม์</p> |  | <p>จอภาพที่ได้รับรอง Energy Star</p> <p>จดทะเบียน EPEAT เมื่อมีการบังคับ การจดทะเบียน EPEAT แตกต่างกันในแต่ละประเทศ ดู <a href="http://www.epeat.net">www.epeat.net</a> สำหรับสถานะการลงทะเบียนแยกตามประเทศ</p> <p>จอภาพที่ได้รับรอง TCO BFR/PVC- จอภาพฟรี (ไม่รวมสายเคเบิลภายนอก)</p> <p>มาตรฐานพลังงานแสดงระดับพลังงานที่จอภาพใช้แบบเรียลไทม์</p> |                              |

OSD จะทำงานเฉพาะในโหมด การทำงานปกติ เท่านั้น เมื่อกดปุ่มใด ๆ ในโหมดที่ไม่แอกทีฟ ข้อความต่อไปนี้จะแสดงขึ้นมา:



**Dell P1917S/P1917SWH**

  No VGA signal from your device.

Press any key on the keyboard or move the mouse to wake it up.  
If there is no display, press the monitor button again to select the correct input source.

---

**Dell P2017H**

  No VGA signal from your device.

Press any key on the keyboard or move the mouse to wake it up.  
If there is no display, press the monitor button again to select the correct input source.

---

**Dell P2217/P2217Wh**

  No VGA signal from your device.

Press any key on the keyboard or move the mouse to wake it up.  
If there is no display, press the monitor button again to select the correct input source.

เปิดใช้งานคอมพิวเตอร์และจอภาพเพื่อเข้าถึง OSD

## การกำหนดพิน

### ขั้วต่อ VGA

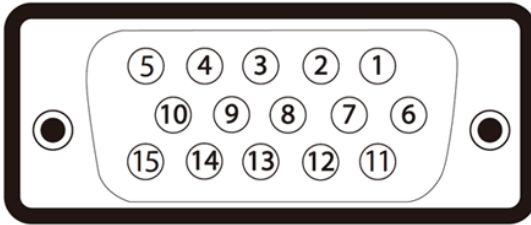

| หมายเลขพิน | 15-พิน ด้านของสายสัญญาณที่เชื่อมต่อ |
|------------|-------------------------------------|
| 1          | วิดีโอ-สีแดง                        |
| 2          | วิดีโอ-สีเขียว                      |
| 3          | วิดีโอ-สีน้ำเงิน                    |
| 4          | GND                                 |
| 5          | ทดสอบตัวเอง                         |
| 6          | GND-R                               |
| 7          | GND-G                               |
| 8          | GND-B                               |
| 9          | คอมพิวเตอร์ 5V/3.3V                 |
| 10         | GND-ซิงค์                           |
| 11         | GND                                 |
| 12         | ข้อมูล DDC                          |
| 13         | ซิงค์แนวอน                          |
| 14         | ซิงค์แนวตั้ง                        |
| 15         | นาฬิกา DDC                          |

**ขั้วต่อ HDMI**

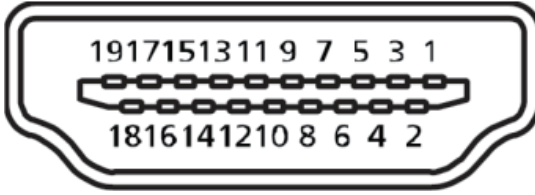

| หมายเลขพิน | ด้านข้าง 19 พินของสายสัญญาณที่เชื่อมต่อ |
|------------|---|
| 1          | T.M.D.S. ข้อมูล 2+                      |
| 2          | T.M.D.S. ข้อมูล 2 ตัวป้องกัน            |
| 3          | T.M.D.S. ข้อมูล 2-                      |
| 4          | T.M.D.S. ข้อมูล 1+                      |
| 5          | T.M.D.S. ข้อมูล 1 ตัวป้องกัน            |
| 6          | T.M.D.S. ข้อมูล 1 -                     |
| 7          | T.M.D.S. ข้อมูล 0+                      |
| 8          | T.M.D.S. ข้อมูล 0 ตัวป้องกัน            |
| 9          | T.M.D.S. ข้อมูล 0-                      |
| 10         | T.M.D.S. นาฬิกา +                       |
| 11         | T.M.D.S. นาฬิกาซัลด์                    |
| 12         | T.M.D.S. นาฬิกา -                       |
| 13         | CEC                                     |
| 14         | สงวนไว้ (N.C. บนอุปกรณ์)                |
| 15         | SCL                                     |
| 16         | SDA                                     |
| 17         | DDC/CEC กราวนด์                         |
| 18         | กำลังไฟ +5V                             |
| 19         | ตรวจพบฮ็อตพ्लัก                         |

**ขั้วต่อ ดิสเพลย์พอร์ต**

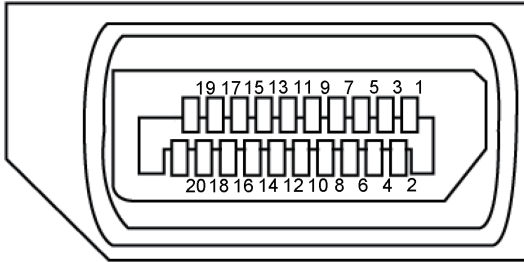

| หมายเลขพิน | ด้านข้าง 20 พินของสายสัญญาณที่เชื่อมต่อ |
|------------|---|
| 1          | ML3 (n)                                 |
| 2          | GND                                     |
| 3          | ML3 (p)                                 |
| 4          | ML2 (n)                                 |
| 5          | GND                                     |
| 6          | ML2 (p)                                 |
| 7          | ML1 (n)                                 |
| 8          | GND                                     |
| 9          | ML1 (p)                                 |
| 10         | ML0 (n)                                 |
| 11         | GND                                     |
| 12         | ML0 (p)                                 |
| 13         | GND                                     |
| 14         | GND                                     |
| 15         | AUX (p)                                 |
| 16         | GND                                     |
| 17         | AUX (n)                                 |
| 18         | ตรวจพบฮีดดพลัก                          |
| 19         | Re-PWR                                  |
| 20         | +3.3 โวลต์ DP_PWR                       |



# อินเทอร์เฟซบัสอนุกรมสากล (USB)

ส่วนนี้ให้ข้อมูลเกี่ยวกับพอร์ต USB ที่มีบนจอภาพของคุณ

 **หมายเหตุ:** จอภาพนี้ใช้งานได้กับ USB 3.0 ความเร็วแบบซูเปอร์ และ USB 2.0 ความเร็วสูง

| ความเร็วการถ่ายโอน | อัตราข้อมูล | ความสิ้นเปลืองพลังงาน*         |
|--------------------|-------------|--------------------------------|
| ความเร็วสูงมาก     | 5 Gbps      | 4.5 วัตต์ (สูงสุด, แต่ละพอร์ต) |
| ความเร็วสูง        | 480 Mbps    | 4.5 วัตต์ (สูงสุด, แต่ละพอร์ต) |
| ความเร็วเต็มที่    | 12 Mbps     | 4.5 วัตต์ (สูงสุด, แต่ละพอร์ต) |

| ความเร็วการถ่ายโอน | อัตราข้อมูล | ความสิ้นเปลืองพลังงาน*         |
|--------------------|-------------|--------------------------------|
| ความเร็วสูง        | 480 Mbps    | 2.5 วัตต์ (สูงสุด, แต่ละพอร์ต) |
| ความเร็วเต็มที่    | 12 Mbps     | 2.5 วัตต์ (สูงสุด, แต่ละพอร์ต) |
| ความเร็วต่ำ        | 1.5 Mbps    | 2.5 วัตต์ (สูงสุด, แต่ละพอร์ต) |

## ขั้วต่อต้นทาง USB 3.0

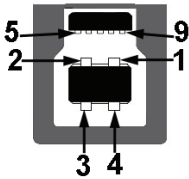

| หมายเลขพิน | ด้านข้าง 9 พินของขั้วต่อ |
|------------|--------------------------|
| 1          | VCC                      |
| 2          | D-                       |
| 3          | D+                       |
| 4          | GND                      |
| 5          | SSTX-                    |
| 6          | SSTX+                    |
| 7          | GND                      |
| 8          | SSRX-                    |
| 9          | SSRX+                    |

### ขั้วต่อปลายทาง USB 3.0



| หมายเลขพิน | ด้านข้าง 9 พินของขั้วต่อ |
|------------|--------------------------|
| 1          | VCC                      |
| 2          | D-                       |
| 3          | D+                       |
| 4          | GND                      |
| 5          | SSRX-                    |
| 6          | SSRX+                    |
| 7          | GND                      |
| 8          | SSTX-                    |
| 9          | SSTX+                    |

### ขั้วต่อปลายทาง USB 2.0

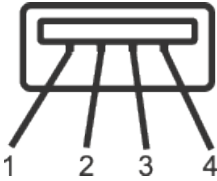

| หมายเลขพิน | ด้านข้าง 4 พินของขั้วต่อ |
|------------|--------------------------|
| 1          | VCC                      |
| 2          | DMD                      |
| 3          | DPD                      |
| 4          | GND                      |

## พอร์ต USB

- 1 x พอร์ตต้นทาง USB 3.0 - ด้านล่าง
- 2 x พอร์ตปลายทาง USB 2.0 - ด้านล่าง
- 2 x พอร์ตปลายทาง USB 3.0 - ด้านข้าง



**หมายเหตุ:** ความสามารถของ USB 2.0 จำเป็นต้องใช้คอมพิวเตอร์ที่มีความสามารถ USB 2.0



**หมายเหตุ:** อินเทอร์เน็ต USB ของจอภาพทำงานเฉพาะกับจอภาพที่เปิดอยู่หรืออยู่ในโหมดสแตนด์บายเท่านั้น หากคุณเปิดจอภาพ แล้วเปิดขึ้นมาใหม่ อุปกรณ์ต่อพ่วงที่ต่ออยู่ อาจใช้เวลาสองสามวินาทีในการกลับมาทำงานตามปกติ

## ความสามารถปลั๊กแอนด์เพลย์

คุณสามารถติดตั้งจอภาพในระบบที่ใช้ปลั๊กแอนด์เพลย์ได้ จอภาพจะให้ข้อมูลการระบุจอแสดงผลแบบขยาย (EDID) แก่คอมพิวเตอร์โดยอัตโนมัติโดยใช้โปรโตคอลของข้อมูลการแสดงผล (DDC) เพื่อให้ระบบจะสามารถกำหนดค่าด้วยตัวเอง และปรับการตั้งค่าต่าง ๆ ของจอภาพได้อย่างเหมาะสมที่สุด การติดตั้งจอภาพส่วนใหญ่เป็นระบบอัตโนมัติ คุณสามารถเลือกการตั้งค่าที่แตกต่างกันได้ตามต้องการ สำหรับข้อมูลเพิ่มเติมเกี่ยวกับการเปลี่ยนการตั้งค่าจอภาพ โปรดดู [การใช้งานจอภาพ](#)

## นโยบายคุณภาพและฟิสิกส์ของจอภาพ LCD

ระหว่างกระบวนการผลิตจอภาพ LCD ไม่ใช่เรื่องผิดปกติที่จะมีหนึ่งหรือหลายฟิสิกส์ที่สว่างคงที่ ในสถานที่ที่ไม่มีมีการเปลี่ยนแปลง ซึ่งมองเห็นได้ยากและไม่มีผลกระทบต่อคุณภาพของการแสดงผลหรือความสามารถในการใช้งาน สำหรับข้อมูลเพิ่มเติมเกี่ยวกับนโยบายคุณภาพและฟิสิกส์ของจอภาพ Dell ให้ดูที่เว็บไซต์สนับสนุนของ Dell ที่ [www.dell.com/support/monitors](http://www.dell.com/support/monitors).

## คำแนะนำในการบำรุงรักษา

### การทำความสะอาดจอภาพของคุณ

 **คำเตือน:** ก่อนที่จะทำความสะอาดจอภาพ ให้ถอดปลั๊กไฟของจอภาพออกจากเต้าเสียบไฟฟ้าก่อน

 **ข้อควรระวัง:** อ่านและปฏิบัติตามคำแนะนำเพื่อความปลอดภัย ก่อนทำความสะอาดจอภาพ

สำหรับหลักปฏิบัติที่ดีที่สุด ให้ปฏิบัติตามคำแนะนำในรายการด้านล่างในขณะที่แกะหีบห่อ ทำความสะอาด หรือจัดการกับจอภาพของคุณ:

- ในการทำความสะอาดหน้าจอที่มีการป้องกันไฟฟ้าสถิตของคุณ ให้ใช้ผ้านุ่มที่สะอาด ขุนน้ำพอหมาดๆ เช็ดเบาๆ หากเป็นไปได้ ให้ใช้กระดาษทำความสะอาดหน้าจอแบบพิเศษหรือสารละลายที่เหมาะสมสำหรับสารเคลือบป้องกันไฟฟ้าสถิต อย่าใช้เบนซิน ทินเนอร์ แอมโมเนีย สารทำความสะอาดที่มีฤทธิ์กัดกร่อน หรืออากาศอัด
- ใช้ผ้าขุบน้ำอุ่นเปียกหมาด ๆ เพื่อทำความสะอาดจอภาพ หลีกเลี่ยงการใช้ผงซักฟอกทุกชนิด เนื่องจากผงซักฟอกจะทิ้งคราบไวบนจอภาพ
- หากคุณสังเกตเห็นผงสีขาวเมื่อคุณแกะกล่องจอภาพของคุณ ให้ใช้ผ้าเช็ดออก
- จัดการจอภาพด้วยความระมัดระวัง เนื่องจากจอภาพที่มีสีเข้มอาจเป็นรอย และแสดงเนื้อสีขาวให้เห็นง่ายกว่าจอภาพที่มีสีอ่อน
- เพื่อรักษาคุณภาพบนจอภาพของคุณให้ดีที่สุด ให้ใช้สกรีนเซฟเวอร์ที่มีการเปลี่ยนแปลงตลอดเวลา และปิดจอภาพเมื่อไม่ได้ใช้งาน

# การตั้งค่าจอภาพ

## การต่อขาตั้ง

- ✍ **หมายเหตุ:** ขาตั้งไม่ได้ต่ออยู่ เมื่อจอภาพถูกส่งมอบจากโรงงาน
- ✍ **หมายเหตุ:** ใช้สำหรับจอภาพที่มีขาตั้ง เมื่อซื้อขาตั้งอื่นๆ มา โปรดดูคู่มือการตั้งค่าขาตั้งสำหรับขั้นตอนการตั้งค่า

### การต่อขาตั้งจอภาพ

1. ให้ปฏิบัติตามคำแนะนำบนฝาครอบเพื่อขาตั้งออกจากที่กันกระแทก
2. เสียบบล็อดฐานของขาตั้งเข้าไปในช่องเสียบขาตั้งจนสุด
3. ยกที่จับสกรูและขันตามเข็มนาฬิกา
4. หลังจากขันสกรูจนแน่นแล้ว พับที่จับสกรูให้แนบไปกับช่องเก็บ

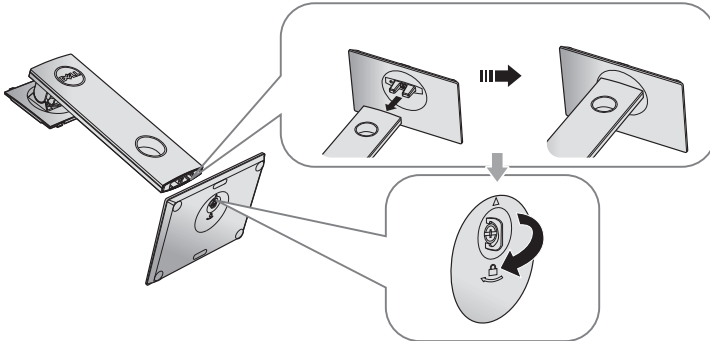

5. ยกฝาตามที่แสดงในรูป เพื่อเปิดบริเวณ VESA สำหรับประกอบขาตั้ง

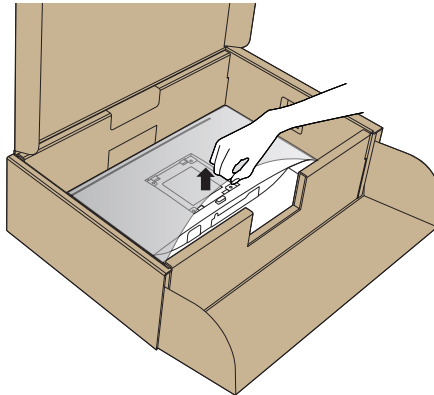

6. ต่อส่วนประกอบขาตั้งเข้ากับจอภาพ

- a. เสียบลิ้นสองอันที่ส่วนบนของขาตั้งเข้ากับร่องที่ด้านหลังของจอภาพ
- b. กดขาตั้งลงจนกระทั่งล็อกเข้าที่

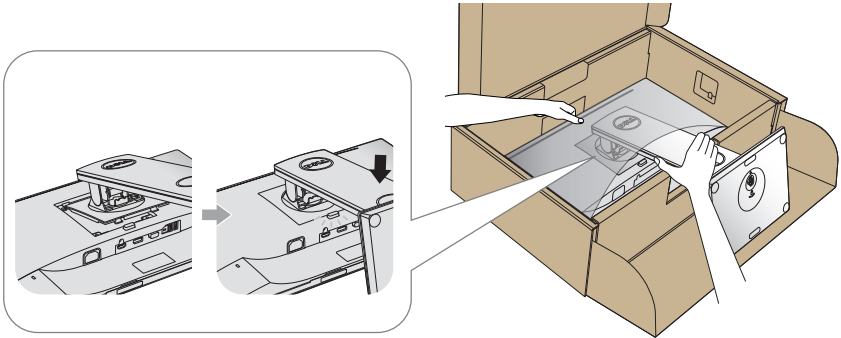

7. วางจอภาพในตำแหน่งที่ตั้งตรง



หมายเหตุ: ยกจอภาพด้วยความระมัดระวังเพื่อป้องกันการลื่นหรือการร่วงหล่น

## การเชื่อมต่อจอภาพ

**!** คำเตือน: ก่อนที่คุณจะเริ่มกระบวนการใด ๆ ในส่วนนี้ ให้ปฏิบัติตาม [ขั้นตอนเพื่อความปลอดภัย](#)

**📎** หมายเหตุ: อย่าเชื่อมต่อสายเคเบิลทั้งหมดไปยังคอมพิวเตอร์ในเวลาเดียวกัน แนะนำให้ร้อยสายเคเบิลผ่านสล็อตจัดการสายเคเบิล ก่อนที่คุณจะเชื่อมต่อสายเข้ากับจอภาพ

ในการเชื่อมต่อจอภาพของคุณเข้ากับคอมพิวเตอร์:

1. ปิดคอมพิวเตอร์ของคุณและถอดสายไฟออก
2. เชื่อมต่อสายเคเบิล VGA, HDMI หรือ DP จากจอภาพของคุณเข้ากับคอมพิวเตอร์

## การเชื่อมต่อสายเคเบิล VGA

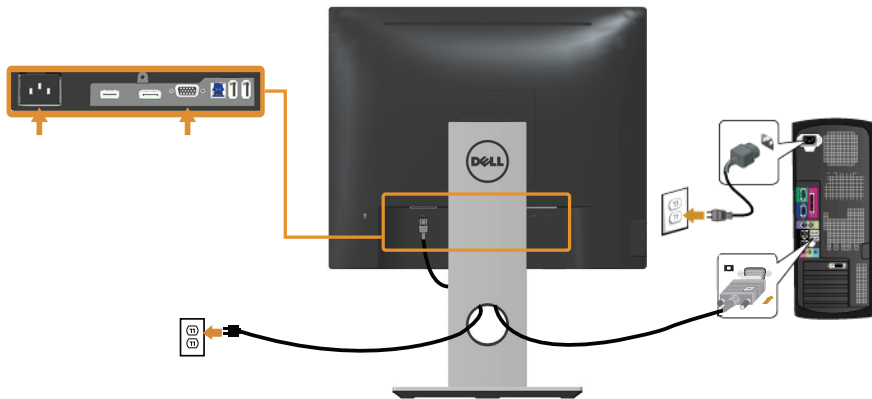

## การเชื่อมต่อสายเคเบิล HDMI (อุปกรณ์ซื้อเพิ่ม)

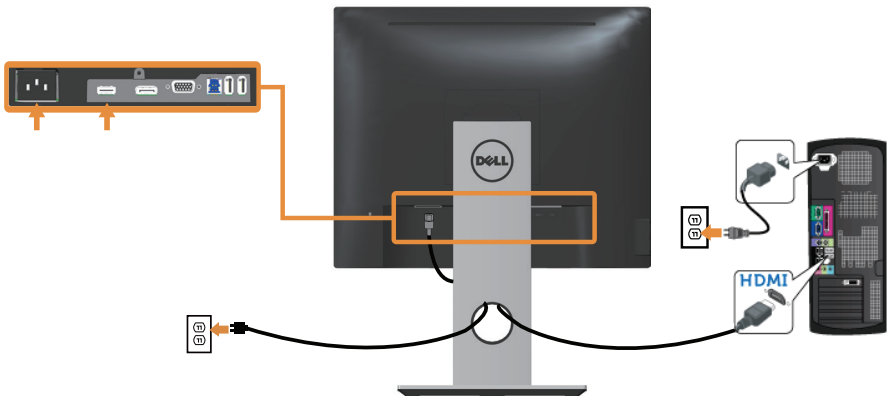

## การเชื่อมต่อสาย DP

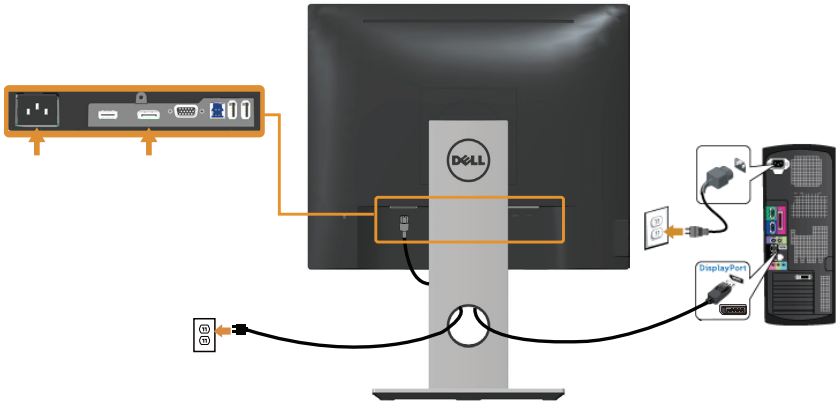

## การเชื่อมต่อสายเคเบิล USB 3.0

หลังจากที่เชื่อมต่อสาย DP/HDMI เรียบร้อยแล้ว ให้เชื่อมต่อสาย USB 3.0 เข้ากับคอมพิวเตอร์ และทำการตั้งค่าจอภาพของคุณให้เสร็จโดยปฏิบัติตามขั้นตอนด้านล่าง

1. เชื่อมต่อพอร์ตต้นทาง USB 3.0 (สายเคเบิลที่ให้มา) เข้ากับพอร์ต USB 3.0 ที่เหมาะสมบนคอมพิวเตอร์ของคุณ (ดูรายละเอียดได้ที่ [มุมมองด้านล่าง](#))
2. เชื่อมต่ออุปกรณ์ต่อพ่วง USB 3.0 เข้ากับพอร์ตปลายทาง USB 3.0 บนจอภาพ
3. เสียบปลั๊กไฟสำหรับคอมพิวเตอร์และจอภาพของคุณเข้ากับเต้าเสียบไฟฟ้าที่อยู่ใกล้เคียง
4. เปิดจอภาพและคอมพิวเตอร์  
หากจอภาพของคุณแสดงภาพขึ้นมา แสดงว่าการติดตั้งเสร็จสมบูรณ์แล้ว หากจอภาพไม่แสดงภาพ ให้ดูที่ [ปัญหาเฉพาะของบัสอนุกรมสากล \(USB\)](#)
5. ใช้ช่องเสียบสายเคเบิลบนขาตั้งจอภาพเพื่อจัดระเบียบสายเคเบิล

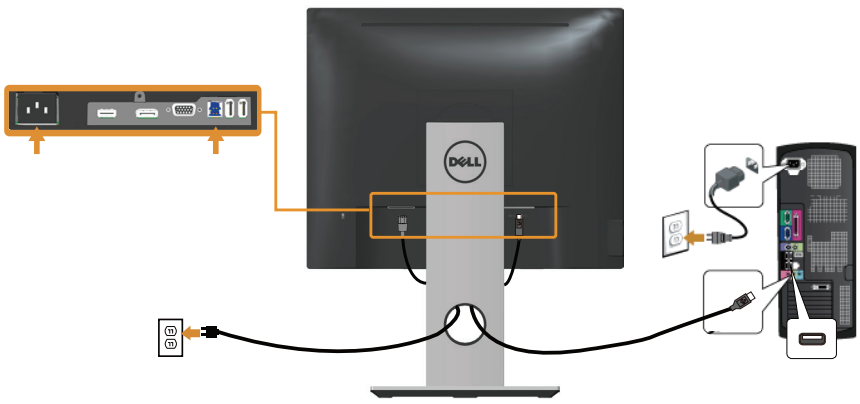



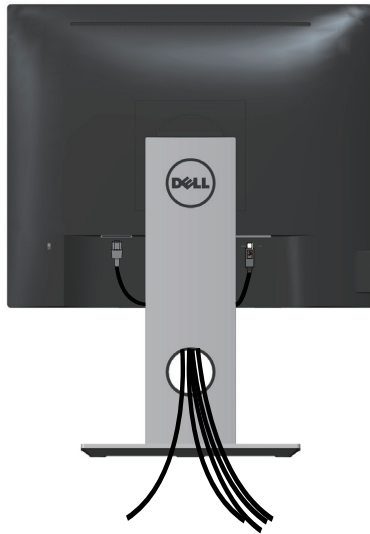

## การจัดระเบียบสายเคเบิล

ใช้สล็อตการจัดการสายเคเบิล เพื่อจัดระเบียบสายเคเบิลที่เชื่อมต่อไปยังจอภาพของคุณ



## การถอดขาตั้งจอภาพ

 **หมายเหตุ:** เพื่อป้องกันรอยขีดข่วนบนหน้าจอ LCD ในขณะที่กำลังถอดขาตั้ง ให้แน่ใจว่าจอภาพวางอยู่บนพื้นผิวที่นุ่ม และสะอาด

 **หมายเหตุ:** ใช้สำหรับจอภาพที่มีขาตั้ง เมื่อซื้อขาตั้งอื่นๆ มา โปรดดูคู่มือการตั้งค่าขาตั้งสำหรับขั้นตอนการตั้งค่า

ในถอดขาตั้งออก

1. วางจอภาพบนผ้าหรือเบาะที่นุ่ม
2. กดปุ่มคลายขาตั้งค้างไว้
3. ยกขาตั้งขึ้นและนำออกจากจอภาพ

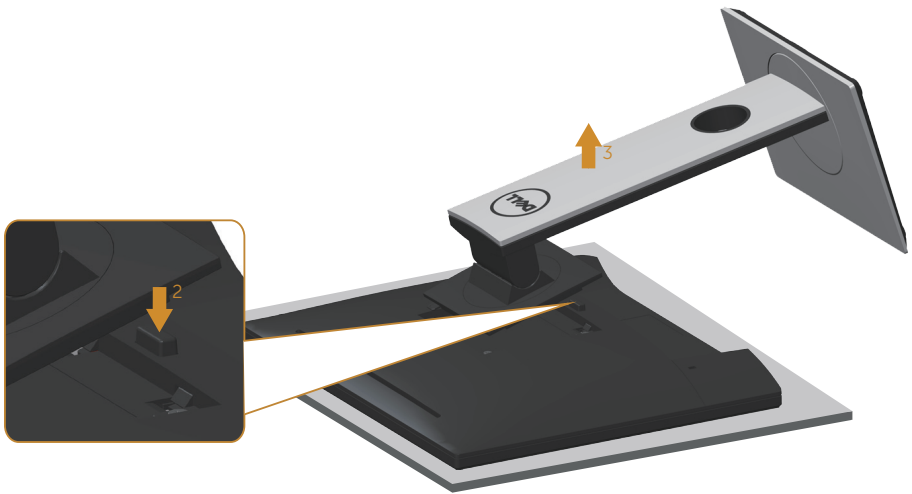

# การยึดผนัง (อุปกรณ์ซื้อเพิ่ม)

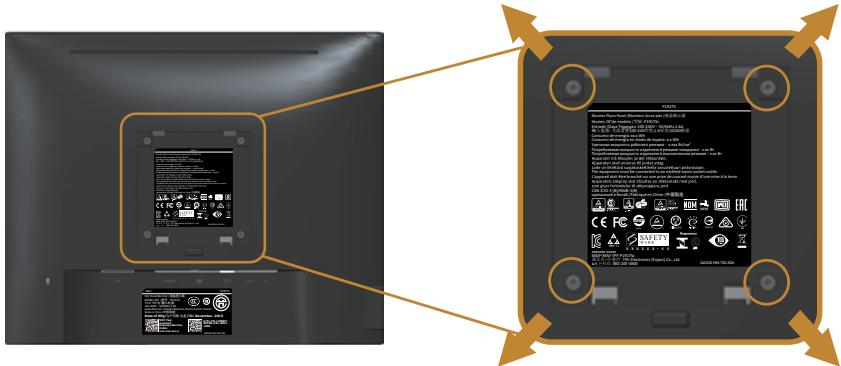

(ขนาดสกรู M4 x 10 มม.)

ดูคำแนะนำที่มาพร้อมกับชุดยึดผนัง VESA ที่ใช้กับจอภาพรุ่นนี้ได้

1. วางหน้าจอของจอภาพบนผ้าขนหนู หรือเบาะบนโต๊ะเรียบที่มั่นคง
2. ถอดขาตั้งออก
3. ใช้ไขควงเพื่อไขสกรูสี่ตัวที่ยึดฝาพลาสติกออก
4. ติดแผ่นยึดจากชุดยึดผนังเข้ากับจอภาพ
5. ยึดจอภาพบนผนังโดยทำตามคำแนะนำที่มาพร้อมกับชุดยึดผนัง

 **หมายเหตุ:** สำหรับใช้เฉพาะกับแผ่นยึดติดผนังที่อยู่ในรายการ UL หรือ CSA หรือตามรายการ GS ซึ่งสามารถรับน้ำหนัก/ภาระได้อย่างต่ำ 12.00 กก.

# การใช้งานจอภาพ

## การเปิดเครื่องจอภาพ

กดปุ่ม  เพื่อเปิดจอภาพ





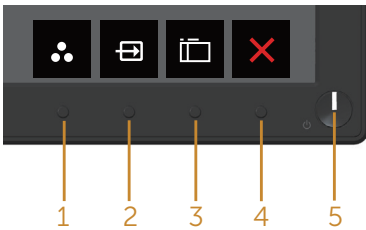

## การใช้ปุ่มควบคุมบนแผงด้านหน้า

ใช้ปุ่มควบคุมที่ด้านหน้าของจอภาพเพื่อปรับภาพที่แสดงบนหน้าจอ



ตารางต่อไปนี้อธิบายปุ่มต่าง ๆ บนแผงด้านหน้า:

| ปุ่มที่แผงด้านหน้า  | คำอธิบาย  |
|---|---|
| 1 <br>Shortcut key (ปุ่มลัด)/Preset Modes (โหมดที่ตั้งไว้ล่วงหน้า) | ใช้ปุ่มนี้เพื่อเลือกจากรายการของโหมดที่ตั้งไว้ล่วงหน้า  |
| 2 <br>Shortcut key (ปุ่มลัด)/Input Source (แหล่งสัญญาณเข้า)        | ใช้เมนูแหล่งกำเนิดสัญญาณเพื่อเลือกสัญญาณวิดีโอต่างๆ ที่อาจเชื่อมต่อกับจอภาพของคุณ                       |
| 3 <br>Menu (เมนู)  | ใช้ปุ่มเมนูเพื่อเรียกใช้การแสดงผลบนหน้าจอ (OSD) แล้วเลือกเมนู OSD ดู <a href="#">การเข้าถึงเมนู OSD</a> |
| 4 <br>Exit (ออก)   | ใช้ปุ่มนี้เพื่อกลับไปยังเมนูหลัก หรือออกจากเมนูหลัก OSD   |

5



Power On/Off button (with LED indicator) (ปุ่มเปิด/ปิด (พร้อมไฟแสดงสถานะ LED))

ใช้ปุ่มเปิด/ปิดเพื่อเปิด และ ปิดจอภาพ

ไฟบอกสถานะสีขาวติดคงที่บ่งชี้ว่าจอภาพถูกเปิดทำงาน และทำงานได้ปกติ ไฟบอกสถานะสีขาวกะพริบบ่งชี้ว่าจอภาพอยู่ในโหมดสแตนด์บาย

## ตัวควบคุมบน OSD

ใช้ปุ่มที่ด้านหน้าของจอภาพเพื่อปรับการตั้งค่าต่าง ๆ ของภาพ



| ปุ่มที่แผงด้านหน้า | คำอธิบาย  |
|--------------------|---|
| 1<br><br>ขึ้น      | ใช้ปุ่ม ขึ้น เพื่อเพิ่มค่า หรือเลื่อนขึ้นในเมนู |
| 2<br><br>ลง        | ใช้ปุ่ม ลง เพื่อลดค่าหรือเลื่อนลงในเมนู         |
| 3<br><br>ตกลง      | ใช้ปุ่ม ตกลง เพื่อยืนยันสิ่งที่คุณเลือกในเมนู   |
| 4<br><br>กลับ      | ใช้ปุ่ม กลับ เพื่อย้อนกลับไปยังเมนูก่อนหน้า     |

# การใช้เมนูที่แสดงบนหน้าจอ (OSD)







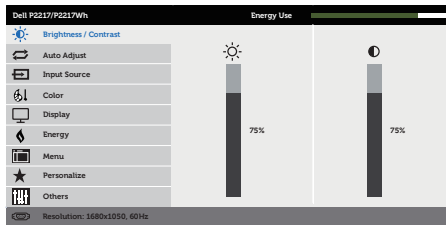
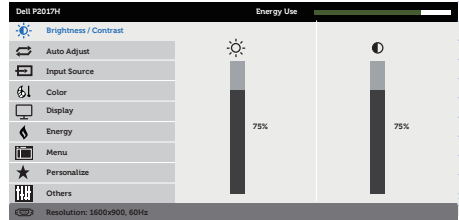
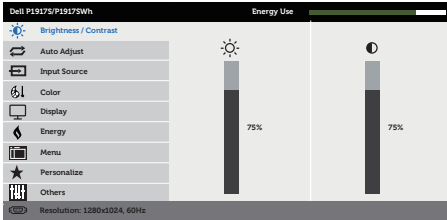

## การเข้าถึงเมนู OSD





 **หมายเหตุ:** การเปลี่ยนแปลงใดๆ ที่คุณทำจะถูกบันทึกโดยอัตโนมัติ เมื่อคุณเคลื่อนที่ไปยังเมนูอื่น, ออกจากเมนู OSD หรือรอจนกระทั่งเมนู OSD ปิดไปโดยอัตโนมัติ

1. กดปุ่ม  เพื่อแสดงเมนูหลัก OSD

## เมนูหลักสำหรับอินพุตอะนาล็อก (VGA)

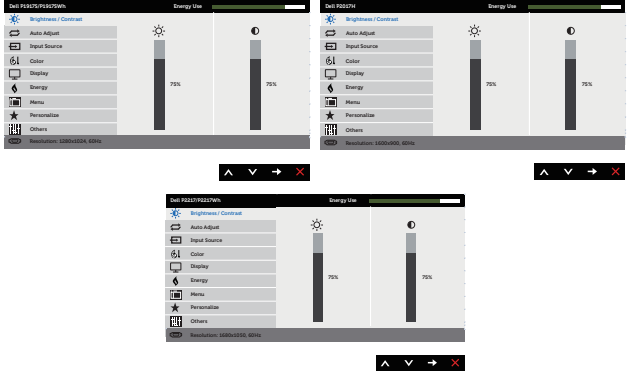

2. กดปุ่ม  และ  เพื่อเลื่อนระหว่างตัวเลือกการตั้งค่าต่าง ๆ ในขณะที่คุณเลื่อนจากไอคอนหนึ่งไปยังอีกไอคอนหนึ่ง ตัวเลือกจะถูกไฮไลต์
3. กดปุ่ม  หนึ่งครั้งเพื่อเปิดใช้งานตัวเลือกที่เน้น
4. กดปุ่ม  และ  เพื่อเลือกพารามิเตอร์ที่ต้องการ
5. กดปุ่ม  เพื่อ จากนั้นใช้ปุ่ม  หรือ  ตามตัวบ่งชี้บนเมนูเพื่อทำการเปลี่ยนแปลง
6. เลือกปุ่ม  เพื่อกลับไปยังเมนูหลัก

| ไอคอน  | เมนูและเมนูย่อย   | คำอธิบาย  |
|--|---|---|
|  | <p><b>Brightness/ Contrast</b><br/>(ความสว่าง/ ความคมชัด)</p> | <p>ใช้เมนูนี้เพื่อเปิดใช้งาน Brightness/Contrast (การปรับความสว่าง/ความคมชัด)</p>   |
|  | <p><b>Brightness</b><br/>(ความสว่าง)</p>                      | <p>ความสว่าง ปรับการส่องสว่างของแบคไลท์<br/>กดปุ่ม  เพื่อเพิ่มความสว่าง และกดปุ่ม  เพื่อลดความสว่าง (ต่ำที่สุด 0 / สูงที่สุด 100)<br/>หมายเหตุ: การปรับความสว่างแบบแมนนวลถูกปิดใช้งาน เมื่อเปิดความคมชัดแบบไดนามิก</p>  |
|  | <p><b>Contrast</b><br/>(ความคมชัด)</p>                        | <p>แรกสุดปรับความสว่างก่อน จากนั้นปรับความคมชัดเฉพาะเมื่อจำเป็นต้องปรับเพิ่มเติมเท่านั้น<br/>กดปุ่ม  เพื่อเพิ่มความคมชัด และกดปุ่ม  เพื่อลดความคมชัด (ต่ำที่สุด 0 / สูงที่สุด 100)<br/>ฟังก์ชัน คอนทราสต์ จะปรับระดับของความแตกต่างระหว่างความมืดและความสว่างบนหน้าจอของจอภาพ</p> |



## Auto Adjust (ปรับอัตโนมัติ)

ใช้ปุ่มนี้ เพื่อเปิดทำงานการตั้งค่าอัตโนมัติ และปรับเมนู

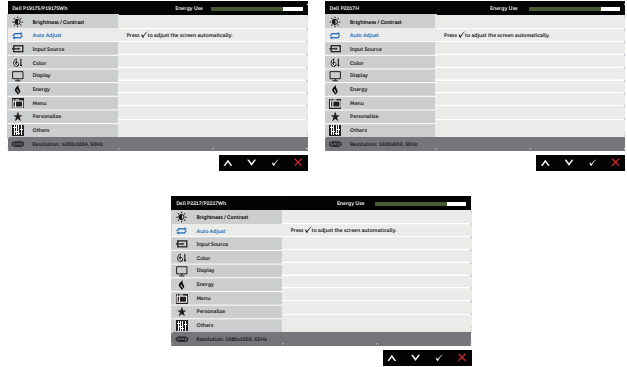

กล่องโต้ตอบต่อไปนี้จะปรากฏขึ้นบนหน้าจอสีดำเนื่องจากจอภาพปรับตัวเองไปยังอินพุตปัจจุบัน:

### Auto Adjustment in Progress...

การปรับอัตโนมัติ อนุญาตให้จอภาพปรับสัญญาณวิดีโอเข้าด้วยตัวเอง หลังจากใช้ Auto Adjust (ปรับอัตโนมัติ) แล้ว คุณสามารถปรับแต่งจอภาพเพิ่มเติมโดยใช้นาฬิกาพิกเซล (แบบหยาบ) และส่วนควบคุมเพส (แบบละเอียด) ภายใต้การตั้งค่าการแสดงผล

**ข้อควรทราบ:** การปรับอัตโนมัติจะไม่ทำงานถ้าคุณกดปุ่มในขณะที่ไม่ได้มีสัญญาณวิดีโอเข้า หรือสายเคเบิลเชื่อมต่ออยู่ ตัวเลือกนี้ ใช้ได้เฉพาะเมื่อคุณกำลังใช้หัวต่ออนาล็อก (VGA) เท่านั้น





## Input Source (แหล่งเข้า)

ใช้เมนู แหล่งเข้า เพื่อเลือกกระหว่างสัญญาณวิดีโอต่างๆ ที่อาจเชื่อมต่ออยู่กับจอภาพของคุณ

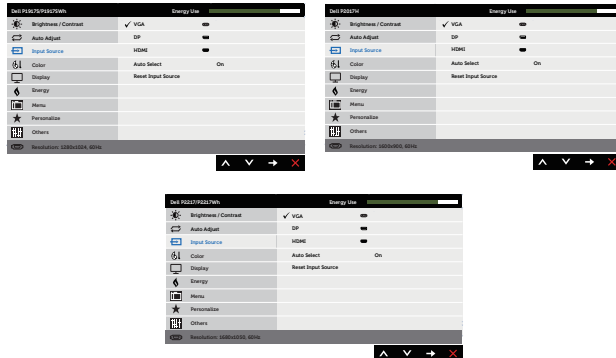

## VGA

เลือกอินพุต VGA เมื่อคุณกำลังใช้ชีวิตต่ออนาล็อก (VGA) กดปุ่ม เพื่อเลือกแหล่งกำเนิดอินพุต VGA

## DP

เลือกสัญญาณ DP เข้าเมื่อคุณกำลังใช้ชีวิตต่อ DP กดปุ่ม เพื่อเลือกแหล่งกำเนิดอินพุต DP

## HDMI

เลือกอินพุต HDMI ขณะที่ใช้ชีวิตต่อ HDMI กดปุ่ม เพื่อเลือกแหล่งกำเนิดอินพุต HDMI

## Auto Select (เลือกอัตโนมัติ)

เลือก Auto Select (เลือกอัตโนมัติ) เพื่อสแกนสัญญาณเข้าที่มี

## Reset Input Source (ตั้งค่าแหล่งสัญญาณเข้าใหม่)

เลือกตัวเลือกนี้เพื่อกู้คืนการตั้งค่าการแหล่งสัญญาณเข้าเริ่มต้น



## Color (สี)

ใช้ color (สี) เพื่อปรับโหมดการตั้งค่าสี

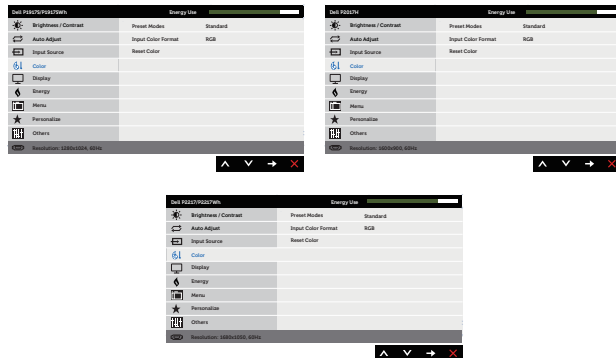

## Preset Modes (โหมดที่ตั้งไว้ ล่วงหน้า)

เมื่อคุณเลือก โหมดตั้งค่าล่วงหน้า คุณสามารถเลือก standard (มาตรฐาน), ComfortView, multimedia (มัลติมีเดีย), movie (ภาพยนตร์), game (เกม), warm (อุ่น), cool (เย็น), custom color (หรือสีที่กำหนดเอง) จากรายการใด

- Standard (มาตรฐาน): โหลดการตั้งค่าสีมาตรฐานของจอภาพนี้เป็นโหมดฟรีเซ็ดมาตรฐาน
- ComfortView: ลดระดับแสงสีฟ้าที่ปล่อยออกมาจากหน้าจอเพื่อทำให้การมองเห็นสบายกับดวงตาของคุณ
- Multimedia (มัลติมีเดีย): โหลดการตั้งค่าสีที่ดีที่สุดสำหรับแอปพลิเคชันมัลติมีเดีย
- Movie (ภาพยนตร์): โหลดการตั้งค่าสีที่ดีที่สุดสำหรับภาพยนตร์
- Game (เกม): โหลดการตั้งค่าสีที่ดีที่สุดสำหรับแอปพลิเคชันเกมส่วนใหญ่
- Warm (อุ่น): เพิ่มอุณหภูมิสี หน้าจอจะปรากฏอุ่นขึ้น ด้วยโทนสีแดง/สีเหลือง
- Cool (เย็น): ลดอุณหภูมิสี หน้าจอจะปรากฏเย็นขึ้น ด้วยโทนสีน้ำเงิน
- Custom Color (สีที่กำหนดเอง): อนุญาตให้คุณปรับการตั้งค่าสีแบบแมนนวล

กดปุ่ม **▲** และ **▼** เพื่อปรับค่าสีทั้ง 3 (R, G, B) และสร้างโหมดสีฟรีเซ็ดส่วนตัวของคุณเอง

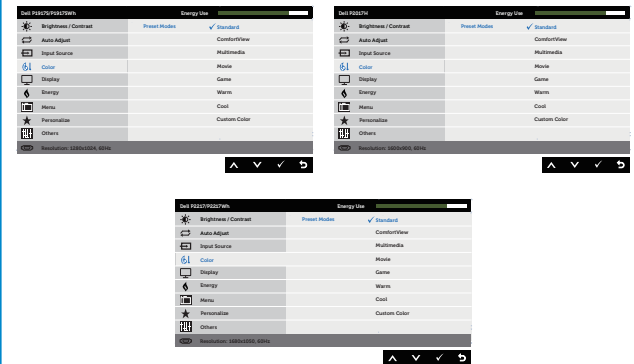

|   |   |
|---|---|
| <p><b>Input Color Format</b><br/>(รูปแบบสีเข้า)</p> | <p>อนุญาตให้คุณตั้งค่าโหมดวิดีโอเข้าเป็น:</p> <ul style="list-style-type: none"> <li>• RGB: เลือกตัวเลือกนี้ ถ้าจอภาพของคุณเชื่อมต่ออยู่กับคอมพิวเตอร์ หรือเครื่องเล่น DVD โดยใช้สายเคเบิล HDMI</li> <li>• YPbPr: เลือกตัวเลือกนี้ ถ้าเครื่องเล่น DVD ของคุณสนับสนุนเฉพาะเอาต์พุต YPbPr</li> </ul>  |
| <p><b>Hue (สี)</b></p>                              | <p>คุณสมบัตินี้สามารถเลื่อนสีของภาพวิดีโอไปเป็นสีเขียวหรือสีม่วง<br/>คุณสมบัตินี้ใช้เพื่อปรับให้ได้โทนสีผิวที่ต้องการ ใช้ปุ่ม <b>▲</b> หรือ <b>▼</b> เพื่อปรับโทนสีตั้งแต่ 0 ถึง 100<br/>กดปุ่ม <b>▲</b> เพื่อเพิ่มเฉดสีเขียวของภาพวิดีโอ<br/>กดปุ่ม <b>▼</b> เพื่อเพิ่มเฉดสีม่วงของภาพวิดีโอ<br/><b>หมายเหตุ:</b> การปรับ Hue (โทนสี) พร้อมใช้เฉพาะเมื่อคุณเลือกโหมดพร็เซ็คของ Movie (ภาพยนตร์) หรือ Game (เกม) เท่านั้น</p> |
| <p><b>Saturation</b><br/>(ความเข้มของสี)</p>        | <p>คุณสมบัตินี้สามารถปรับความเข้มของสีของภาพวิดีโอได้ ใช้ปุ่ม <b>▲</b> หรือ <b>▼</b> เพื่อปรับความเข้มของสีตั้งแต่ 0 ถึง 100<br/>กดปุ่ม <b>▲</b> เพื่อเพิ่มลักษณะภายนอกแบบสีขาวตาของภาพวิดีโอ<br/>กดปุ่ม <b>▼</b> เพื่อเพิ่มลักษณะภายนอกแบบสีส้มของภาพวิดีโอ<br/><b>หมายเหตุ:</b> การปรับ Saturation (ความเข้มของสี) พร้อมใช้เฉพาะเมื่อคุณเลือกโหมดพร็เซ็คของ Movie (ภาพยนตร์) หรือ Game (เกม) เท่านั้น</p>                   |
| <p><b>Reset Color</b><br/>(รีเซ็ตสี)</p>            | <p>รีเซ็ตการตั้งค่าสีของจอภาพของคุณไปเป็นค่าเริ่มต้นจากโรงงาน</p>   |

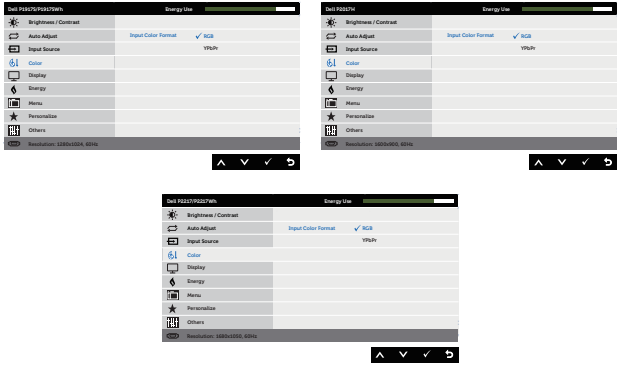



## Display (การแสดงผล)

ใช้ display (การแสดงผล) เพื่อปรับภาพ

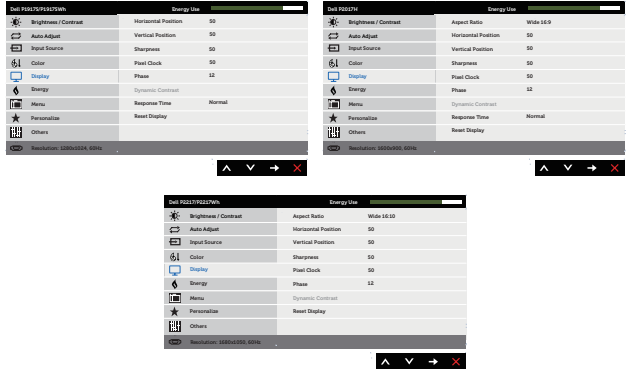

### Aspect Ratio (อัตราส่วนภาพ)

ปรับอัตราส่วนภาพเป็น กว้าง 16:9, 4:3 หรือ 5:4 (สำหรับ P2017H)  
ปรับอัตราส่วนภาพเป็น กว้าง 16:10, 4:3 หรือ 5:4 (สำหรับ P2217/P2217Wh)

### Horizontal Position (ตำแหน่งแนวนอน)

ใช้ปุ่ม **▲** หรือ **▼** เพื่อปรับภาพไปด้านซ้ายและด้านขวา ค่าต่ำสุดคือ 0 (-) ค่าสูงสุดคือ 100 (+)

### Vertical Position (ตำแหน่งแนวตั้ง)

ใช้ปุ่ม **▲** หรือ **▼** เพื่อปรับภาพขึ้นหรือลง ค่าต่ำสุดคือ 0 (-) ค่าสูงสุดคือ 100 (+)

### Sharpness (ความชัด)

คุณสมบัตินี้สามารถทำให้ภาพดูชัดขึ้นหรือนุ่มลงได้ ใช้ **▲** หรือ **▼** เพื่อปรับความชัดจาก '0' ถึง '100'

### Pixel Clock (นาฬิกาพิกเซล)

การปรับเฟสและนาฬิกาพิกเซล อนุญาตให้คุณปรับจภาพไปเป็นลักษณะที่คุณชอบได้ ใช้ปุ่ม **▲** หรือ **▼** เพื่อปรับให้ได้คุณภาพของภาพที่ดีที่สุด ค่าต่ำสุดคือ 0 (-) ค่าสูงสุดคือ 100 (+)

### Phase (เฟส)

ถ้าไม่ได้ผลลัพธ์ที่น่าพอใจโดยใช้การปรับค่าเฟส ให้ใช้การปรับนาฬิกาพิกเซล (แบบหยวน) จากนั้นใช้การปรับเฟส (แบบละเอียด) อีกครั้ง ค่าต่ำสุดคือ 0 (-) ค่าสูงสุดคือ 100 (+)

### Dynamic Contrast (ความคมชัดแบบไดนามิก)

อนุญาตให้คุณเพิ่มระดับของความคมชัด เพื่อให้คุณภาพของภาพที่ชัดขึ้นและมีรายละเอียดมากขึ้น  
กดปุ่ม **➡** เพื่อเลือกเปิด หรือ ปิด ค่า dynamic contrast (คอนทราสต์แบบไดนามิก)  
หมายเหตุ: Dynamic contrast (คอนทราสต์แบบไดนามิก) ให้คอนทราสต์สูงกว่าถ้าคุณเลือกโหมดภาพเป็น game (เกม) หรือ movie (ภาพยนตร์)

### Response Time (เวลาดตอบสนอง)

ผู้ใช้สามารถเลือกระหว่าง Fast (เร็ว) หรือ Normal (ปกติ) (สำหรับ P1917S/P1917SWH และ P2017H เท่านั้น)

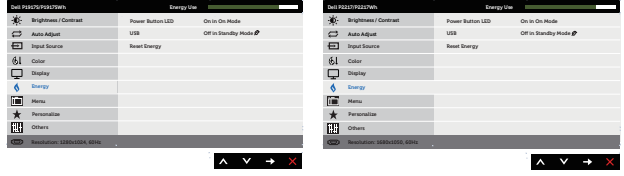
|  |   |  |
|--|---|--|
|  | <b>Reset Display</b><br>(รีเซ็ตการแสดงผล)   | เลือกตัวเลือกนี้เพื่อกู้คืนการตั้งค่าการแสดงผลเริ่มต้น   |
|  | <b>Energy</b><br>(พลังงาน)                  |    |
|  | <b>Power Button LED (LED ปุ่ม เพาเวอร์)</b> | อนุญาตให้คุณตั้งค่าตัวบ่งชี้ LED ในโหมด On In On Mode (เปิดในโหมดเปิด) หรือ Off In On Mode (ปิดในโหมดเปิด) เพื่อประหยัดพลังงาน   |
|  | <b>USB</b>                                  | อนุญาตให้คุณเปิดทำงานหรือปิดทำงานฟังก์ชัน USB ระหว่างโหมดสแตนด์บายของจอภาพ<br><b>หมายเหตุ:</b> เปิด/ปิด USB ภายใต้โหมดสแตนด์บาย ใช้ได้เฉพาะเมื่อสายต้นทาง USB ไม่ได้เสียบอยู่เท่านั้น ตัวเลือกนี้จะเป็นสีเทาจาง เมื่อสายเคเบิล USB อัจฉตรึมเสียบอยู่ |
|  | <b>Reset Energy</b><br>(รีเซ็ตพลังงาน)      | เลือกตัวเลือกนี้เพื่อกู้คืนค่า Energy settings (การตั้งค่าพลังงาน) เป็นค่าเริ่มต้น   |



## Menu (เมนู)

เลือกตัวเลือกนี้เพื่อปรับการตั้งค่าต่างๆ ของ OSD เช่น ภาษาของ OSD จำนวนเวลาของเมนูที่เหลือนบนหน้าจอ เป็นต้น

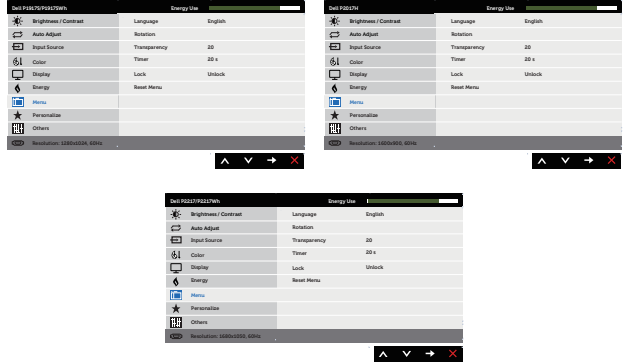

## Language (ภาษา)

ตัวเลือก ภาษา ตั้งค่าการแสดงผล OSD เป็นภาษาหนึ่งในแปด ภาษา (อังกฤษ สเปน ฝรั่งเศส เยอรมัน บราซิลโปรตุเกส รัสเซีย จีน หรือญี่ปุ่น)

## Rotation (การหมุน)

หมุน OSD ทวนเข็มนาฬิกา 90 องศา

## Transparency (ความโปร่งแสง)

เลือกตัวเลือกนี้เพื่อเปลี่ยนความโปร่งใสของเมนู โดยการกดปุ่ม **▼** และ **▲** จาก 0 ถึง 100

## Timer (ตัวตั้งเวลา)

OSD hold time (เวลาแสดงผลค้างของ OSD): ตั้งระยะเวลาให้ OSD แสดงผลค้างไว้นับจากที่คุณกดปุ่ม

ใช้ **▲** หรือ **▼** เพื่อปรับตัวเลขโดยเพิ่มครั้งละ 1 วินาที ตั้งแต่ 5 ถึง 60 วินาที

## Lock (ล็อก)

ควบคุมการเข้าถึงการปรับค่าต่างๆ เมื่อเลือก lock (ล็อก) จะไม่อนุญาตการปรับโดยผู้ใช้ ทุกปุ่มถูกล็อก

หมายเหตุ: เมื่อ OSD ถูกล็อก, การกดปุ่มเมนู จะนำคุณไปยังเมนูการตั้งค่า OSD โดยตรง, โดยที่ 'OSD ล็อก' ถูกเลือกไว้ล่วงหน้า ในขณะที่เข้า กดค้างที่ปุ่ม **↻** เป็นเวลา 6 วินาทีเพื่อปลดล็อกและอนุญาตให้ผู้ใช้เข้าถึงการตั้งค่าที่เกี่ยวข้องทั้งหมด

## Reset Menu (รีเซ็ตเมนู)

รีเซ็ตการตั้งค่า OSD ทั้งหมดกลับเป็นค่าที่ตั้งไว้ล่วงหน้าจากโรงงาน



## Personalize (ปรับแต่ง)

ผู้ใช้สามารถเลือกคุณสมบัติจาก shortcut key 1 (ปุ่มลัด 1), shortcut key 2 (ปุ่มลัด 2), reset personalization (รีเซ็ตการปรับแต่ง), preset modes (โหมดพรีเซต)หรือ input source (แหล่งกำเนิดอินพุต) และกำหนดเป็นปุ่มลัด

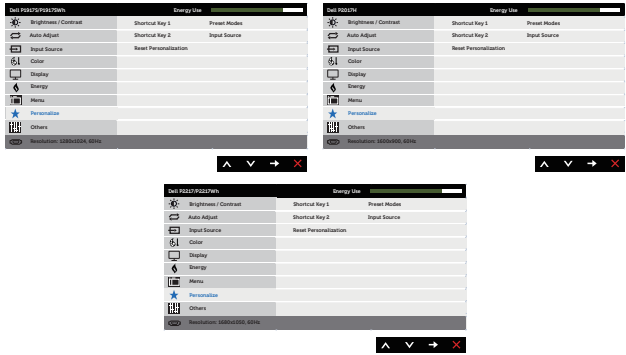

## Shortcut Key 1 (ปุ่มลัด 1)

ผู้ใช้สามารถเลือกรายการใดรายการหนึ่งต่อไปนี้: preset modes (โหมดพรีเซต), brightness/contrast (ความสว่าง/คอนทราสต์), auto adjust (ปรับอัตโนมัติ), input source (แหล่งกำเนิดอินพุต), aspect ratio(option) (อัตราส่วนภาพ (ตัวเลือก)), rotation (การหมุน) เพื่อกำหนดเป็นปุ่มลัด 1

## Shortcut Key 2 (ปุ่มลัด 2)

ผู้ใช้สามารถเลือกรายการใดรายการหนึ่งต่อไปนี้: preset modes (โหมดพรีเซต), brightness/contrast (ความสว่าง/คอนทราสต์), auto adjust (ปรับอัตโนมัติ), input source (แหล่งกำเนิดอินพุต), aspect ratio(option) (อัตราส่วนภาพ (ตัวเลือก)), rotation (การหมุน) เพื่อกำหนดเป็นปุ่มลัด 2

## Reset Personalization (รีเซ็ตการปรับแต่ง)

อนุญาตให้คณกู้คืนปุ่มทางลัดกลับเป็นการตั้งค่าเริ่มต้น



## Others (อื่นๆ)

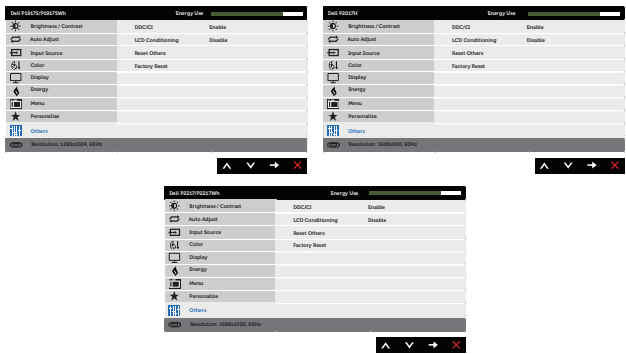

## DDC/CI

DDC/CI (อินเทอร์เฟซของข้อมูลการแสดงผล/คำสั่ง) อนุญาตให้ปรับพารามิเตอร์จอภาพของคุณ (ความสว่าง สมดุลสี ฯลฯ) ผ่านซอฟต์แวร์บนคอมพิวเตอร์ของคุณได้  
คุณสามารถปิดใช้งานคุณสมบัตินี้ได้โดยการเลือก disable (ปิดใช้งาน)  
เปิดทำงานคุณสมบัตินี้เพื่อให้ได้ประสบการณ์ผู้ใช้ที่ดีที่สุดและสมรรถนะของจอภาพที่เหมาะสมที่สุด

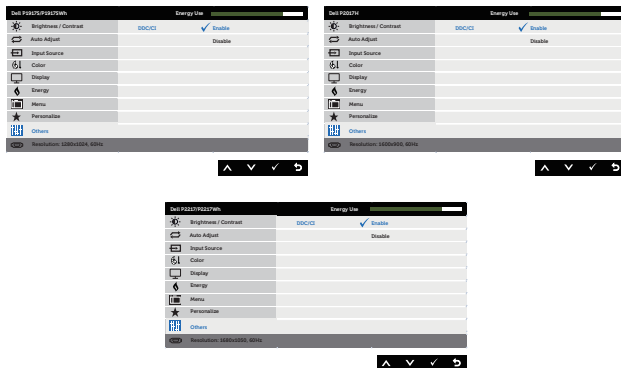

## LCD Conditioning (การปรับสภาพ LCD)

ช่วยลดอาการภาพค้างในระดับเล็กน้อย ขึ้นอยู่กับระดับความรุนแรงของอาการภาพค้าง โปรแกรมอาจใช้เวลาในการรันพอสมควร เมื่อต้องการเริ่มการปรับสภาพ LCD ให้เลือก **Enable (เปิดใช้งาน)**

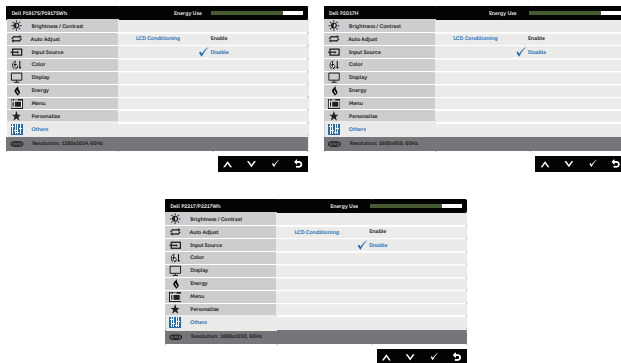

## Reset Other (รีเซ็ตอื่น ๆ)

รีเซ็ตการตั้งค่าทั้งหมดภายใต้เมนูการตั้งค่า **Others (อื่น ๆ)** กลับเป็นค่าที่ตั้งไว้ล่วงหน้าจากโรงงาน



## Factory Reset (รีเซ็ตโรงงาน)

เรียกคืนค่าที่ตั้งไว้ล่วงหน้าทั้งหมดกลับเป็นการตั้งค่าเริ่มต้นจากโรงงาน

นอกจากนี้ยังมีการตั้งค่าสำหรับการทดสอบ ENERGY STAR®



หมายเหตุ: จอภาพนี้มีความคมชัดในตัวเพื่อปรับเทียบความสว่างอัตโนมัติเพื่อชดเชยสำหรับ LED ที่ใช้มานานแล้ว

## ข้อความเตือน OSD

เมื่อคุณสมบัติ **Dynamic Contrast (คอนทราสต์แบบไดนามิก)** ถูกเปิดใช้งาน (ในโหมดพีซีหรือเกม) หรือ **Game (เกม)** หรือ **Movie (ภาพยนตร์)** การปรับความสว่างแบบด้วยตนเองถูกปิดใช้งาน

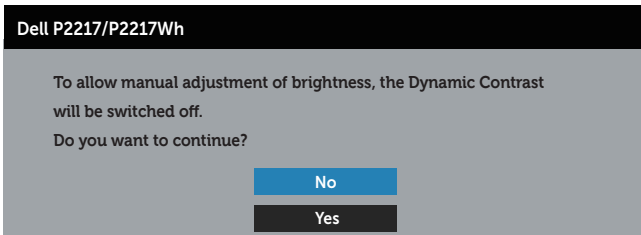
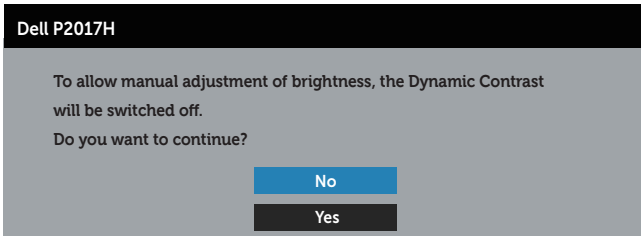
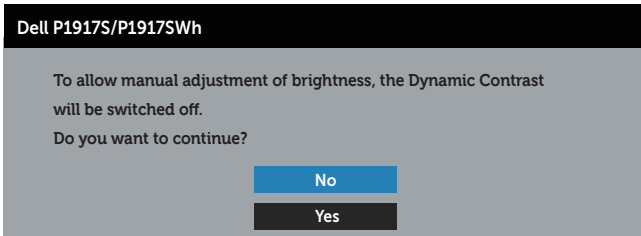

เมื่อจอภาพไม่สนับสนุนความละเอียดในการแสดงผล ข้อความต่อไปนี้จะปรากฏขึ้น:

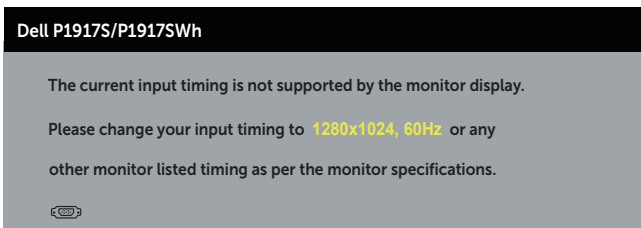

#### Dell P2017H

The current input timing is not supported by the monitor display.

Please change your input timing to **1600x900, 60Hz** or any other monitor listed timing as per the monitor specifications.



#### Dell P2217/P2217Wh

The current input timing is not supported by the monitor display.

Please change your input timing to **1680x1050, 60Hz** or any other monitor listed timing as per the monitor specifications.



นี่หมายความว่าจอภาพไม่สามารถซิงโครไนซ์กับสัญญาณที่กำลังได้รับจากคอมพิวเตอร์ ดูที่ [ข้อมูลจำเพาะของจอภาพ](#) สำหรับช่วงความถี่แนวตั้งและแนวนอนที่รองรับได้สำหรับจอภาพนี้ โหมดที่แนะนำคือ 1280 x 1024 (สำหรับ P1917S/P1917SWH) หรือ 1600 x 900 (สำหรับ P2017H) หรือ 1680 x 1050 (สำหรับ P2217/P2217Wh)

ก่อนเปิดใช้งานฟังก์ชัน **DDC/CI** ข้อความต่อไปนี้จะปรากฏขึ้น:

#### Dell P1917S/P1917SWH

The function of adjusting display setting using PC application will be disabled.

Do you wish to disable DDC/CI function?

No

Yes

#### Dell P2017H

The function of adjusting display setting using PC application will be disabled.

Do you wish to disable DDC/CI function?

No

Yes

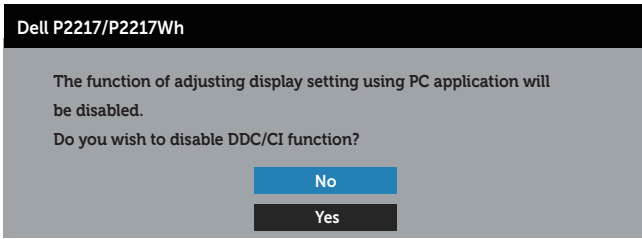

เมื่อจอภาพเข้าสู่ **Standby Mode (โหมดสแตนด์บาย)** ข้อความต่อไปนี้จะปรากฏขึ้น:



ถ้าคุณกดปุ่มใดๆ นอกเหนือจากปุ่มเพาเวอร์ ข้อความต่อไปนี้จะปรากฏขึ้น โดยขึ้นอยู่กับอินพุตที่เลือก:

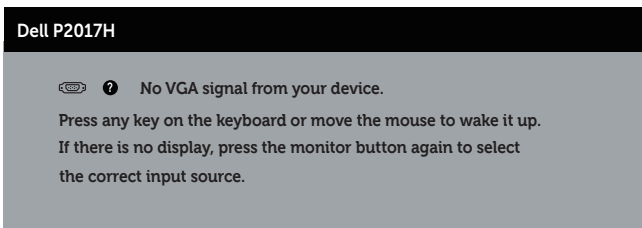
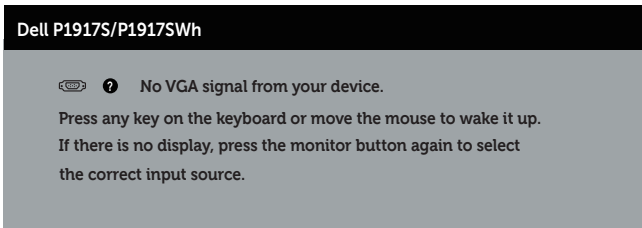

#### Dell P2217/P2217Wh

 ? No VGA signal from your device.

Press any key on the keyboard or move the mouse to wake it up.

If there is no display, press the monitor button again to select the correct input source.

ถ้าสาย VGA หรือ HDMI หรือ DP ไม่ได้เชื่อมต่ออยู่ กล้องได้ตอบแบบลอยที่แสดงด้านล่างจะปรากฏขึ้น จอภาพจะเข้าสู่ Standby Mode (โหมดสแตนด์บาย) หลังจากผ่านไป 4 นาทีหากปล่อยทิ้งไว้ที่สถานะนี้

#### Dell P1917S

 ? No VGA Cable

The display will go into Standby Mode in 4 minutes.



[www.dell.com/support/monitors](http://www.dell.com/support/monitors)

#### Dell P2217

 ? No VGA Cable

The display will go into Standby Mode in 4 minutes.



[www.dell.com/support/monitors](http://www.dell.com/support/monitors)

หรือ

#### Dell P1917S

 ? No HDMI Cable

The display will go into Standby Mode in 4 minutes.



[www.dell.com/support/monitors](http://www.dell.com/support/monitors)

#### Dell P2217

 ? No HDMI Cable

The display will go into Standby Mode in 4 minutes.



[www.dell.com/support/monitors](http://www.dell.com/support/monitors)

หรือ

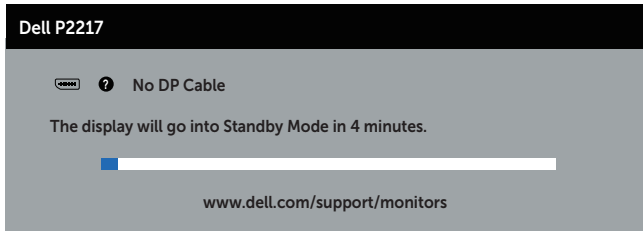
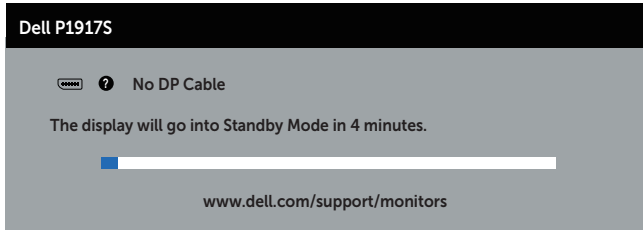

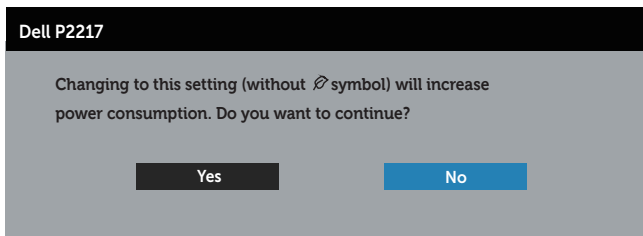
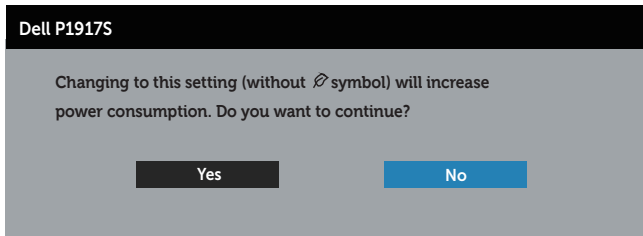

เมื่อ **USB** ถูกดึงค่าไว้ที่ **On in Standby Mode (เปิดในโหมดสแตนด์บาย)** เป็นครั้งแรก  
ข้อความต่อไปนี้จะปรากฏขึ้น:

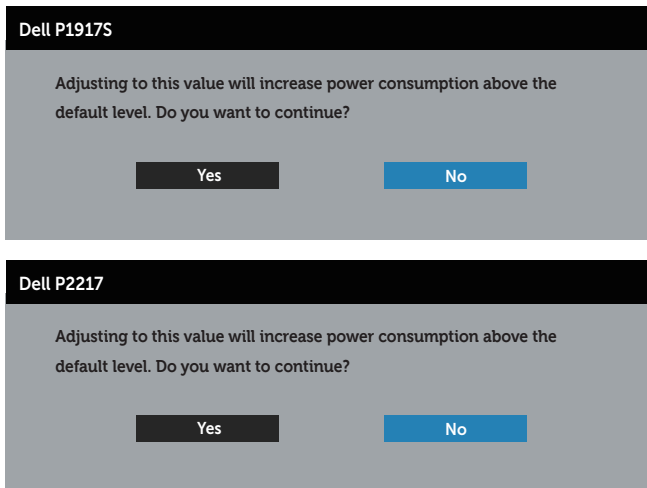

**หมายเหตุ:** ถ้าคุณเลือก Yes (ใช่) ข้อความจะไม่ปรากฏขึ้นในครั้งถัดไปเมื่อคุณต้องการเปลี่ยนแปลงค่า USB

เมื่อคุณปรับระดับ **Brightness (ความสว่าง)** เป็นครั้งแรก ข้อความต่อไปนี้จะปรากฏขึ้น:



 **หมายเหตุ:** ถ้าคุณเลือก Yes (ใช่) ข้อความจะไม่ปรากฏขึ้นในครั้งถัดไปเมื่อคุณต้องการเปลี่ยนแปลงค่า Brightness (ความสว่าง)

โปรดดู [การแก้ไขปัญหา](#) สำหรับข้อมูลเพิ่มเติม

# การตั้งค่าจอภาพ

## การตั้งค่าความละเอียดสูงสุด

ในการตั้งค่าความละเอียดสูงสำหรับจอภาพ:

ใน Windows® 8, and Windows® 8.1:

1. สำหรับ Windows 8 และ Windows 8.1 ให้เลือกเดสก์ทอปไทล์เพื่อสลับไปเป็นเดสก์ทอปแบบคลาสสิก
2. คลิกขวาบนเดสก์ทอป และคลิก **Screen resolution (ความละเอียดหน้าจอ)**
3. คลิกรายการดรอปดาวน์ของความละเอียดหน้าจอ และเลือก **1280 x 1024** (สำหรับ P1917S/P1917SWh) หรือ **1600 x 900** (สำหรับ P2017H) หรือ **1680 x 1050** (สำหรับ P2217/P2217Wh)
4. คลิก **OK (ตกลง)**

ใน Windows® 10:

1. คลิกขวาบนเดสก์ทอป และคลิก **Display Settings (การตั้งค่าการแสดงผล)**
2. คลิก **Advanced display settings (การตั้งค่าการแสดงผลขั้นสูง)**
3. คลิกรายการดรอปดาวน์ของ **Resolution (ความละเอียดหน้าจอ)** และเลือก **1280 x 1024** (สำหรับ P1917S/P1917SWh) หรือ **1600 x 900** (สำหรับ P2017H) หรือ **1680 x 1050** (สำหรับ P2217/P2217Wh)
4. คลิก **Apply (นำไปใช้งาน)**

หากคุณมองไม่เห็นตัวเลือก 1280 x 1024 (สำหรับ P1917S/P1917SWh) หรือ 1600 x 900 (สำหรับ P2017H) หรือ 1680 x 1050 (สำหรับ P2217/P2217Wh) คุณอาจจำเป็นต้องอัปเดตไดรเวอร์กราฟฟิกของคุณ ให้ทำหนึ่งในกระบวนการต่อไปนี้ให้สมบูรณ์ โดยขึ้นอยู่กับคอมพิวเตอร์ของคุณ

หากคุณมีคอมพิวเตอร์เดสก์ทอปหรือคอมพิวเตอร์พกพา Dell

- ไปที่ [www.dell.com/support](http://www.dell.com/support) ป้อนแท็กบริการของคอมพิวเตอร์ของคุณ และดาวน์โหลดไดรเวอร์ล่าสุดสำหรับกราฟฟิกการ์ดของคุณ

หากคุณใช้คอมพิวเตอร์ (พกพาหรือเดสก์ทอป) ที่ไม่ใช่ Dell

- ไปที่เว็บไซต์สนับสนุนสำหรับคอมพิวเตอร์ของคุณ และดาวน์โหลดไดรเวอร์กราฟฟิกล่าสุด
- ไปที่เว็บไซต์กราฟฟิกการ์ดของคุณ และดาวน์โหลดไดรเวอร์กราฟฟิกล่าสุด



## การใช้การเอียง การพลิก และการยัดแนวตั้ง

 **หมายเหตุ:** ใช้สำหรับจอภาพที่มีขาตั้ง เมื่อซื้อขาตั้งอื่นๆ มา โปรดดูคู่มือการติดตั้งขาตั้งสำหรับขั้นตอนการติดตั้ง

### การเอียง การพลิก

ในขณะที่ขาตั้งต่ออยู่กับจอภาพ คุณสามารถเอียงและพลิกจอภาพไปเป็นมุมการรับชมที่สบายที่สุด

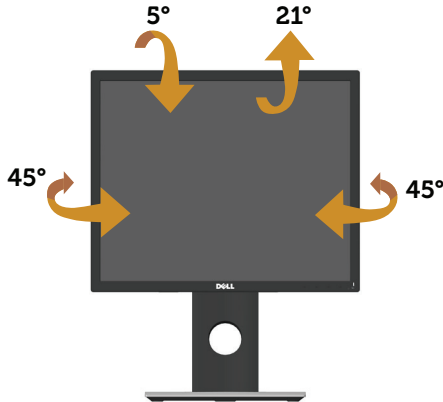

 **หมายเหตุ:** ขาตั้งไม่ได้ต่ออยู่ เมื่อจอภาพถูกส่งมอบคุณจากโรงงาน

### การยัดแนวตั้ง

 **หมายเหตุ:** ขาตั้งสามารถขยายออกแนวตั้งได้สูงสุดถึง 130 มม. ภาพด้านล่างแสดงวิธีการขยายขาตั้งในแนวตั้ง

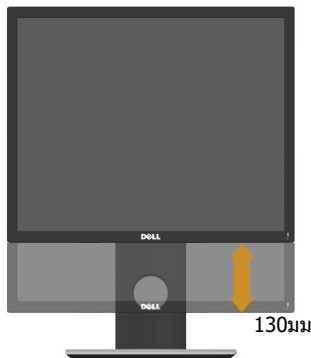

## การหมุนจอภาพ

ก่อนที่จะคุณหมุนจอภาพ ควรยึดจอภาพของคุณในแนวตั้งให้สุด (**การยึดแนวตั้ง**) และปรับให้ตั้งตรง เพื่อหลีกเลี่ยงไม่ให้ชนขอบล่างของจอภาพ

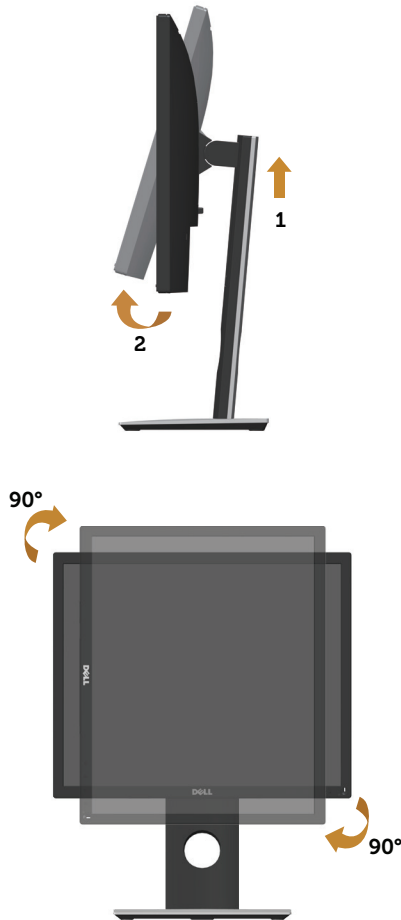

**หมายเหตุ:** ในการใช้ฟังก์ชันการหมุนการแสดงผล (มุมมองแนวนอนและแนวตั้ง) กับคอมพิวเตอร์ Dell ของคุณ คุณจำเป็นต้องมีไดรเวอร์กราฟิกที่อัปเดต ซึ่งไม่ได้ให้มาพร้อมกับจอภาพนี้ หากต้องการดาวน์โหลดไดรเวอร์กราฟิก ให้ไปที่ [www.dell.com/support](http://www.dell.com/support) และดูในหัวข้อ **Download (ดาวน์โหลด)** สำหรับ **Video Drivers (วิดีโอไดรเวอร์)** เพื่อค้นหาไดรเวอร์ล่าสุด

**หมายเหตุ:** เมื่ออยู่ใน โหมดมุมมองแนวตั้ง คุณอาจสังเกตเห็นถึงสมรรถนะด้านกราฟิกที่ลดลงในแอปพลิเคชันที่ต้องใช้ความสามารถด้านกราฟิกสูง (เช่น เกม 3D เป็นต้น)

# การแก้ไขปัญหา

**⚠ คำเตือน:** ก่อนเริ่มทำขั้นตอนใดๆ ในหัวข้อนี้ ให้ปฏิบัติตาม **คำแนะนำเพื่อความปลอดภัย**

## ทดสอบตัวเอง

จอภาพของคุณมีคุณสมบัติการทดสอบตัวเอง ที่อนุญาตให้คุณตรวจสอบว่าจอภาพทำงานอย่างเหมาะสมหรือไม่ หากจอภาพและคอมพิวเตอร์ของคุณเชื่อมต่ออย่างเหมาะสม แต่หน้าจอก็ยังคงมืดอยู่ ให้รับการทดสอบตัวเอง โดยดำเนินการตามขั้นตอนต่อไปนี้

1. ปิดทั้งคอมพิวเตอร์และจอภาพ
2. ตัดการเชื่อมต่อสายเคเบิลวิดีโอทั้งหมดออกจากจอภาพ ด้วยวิธีนี้ คอมพิวเตอร์จะไม่ต้องเข้ามาเกี่ยวข้องกับ
3. เปิดจอภาพ

ถ้าจอภาพทำงานถูกต้อง จอภาพจะตรวจจับได้ว่าไม่มีสัญญาณ และข้อความใดข้อความหนึ่งต่อไปนี้จะแสดงขึ้น ในขณะที่อยู่ในโหมดทดสอบตัวเอง LED เปิดปิดจะติดเป็นสีขาว

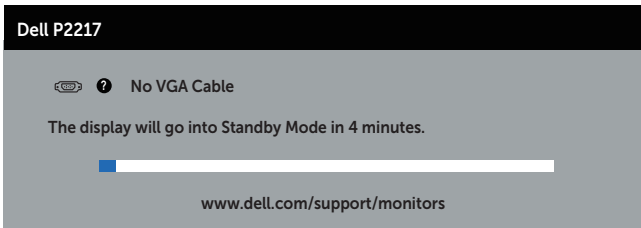
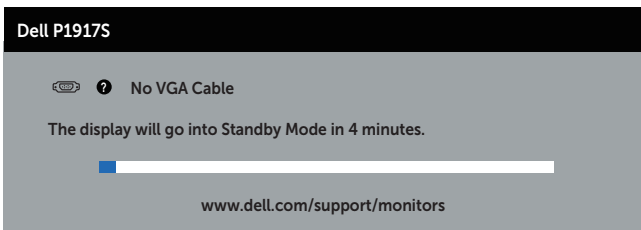

หรือ

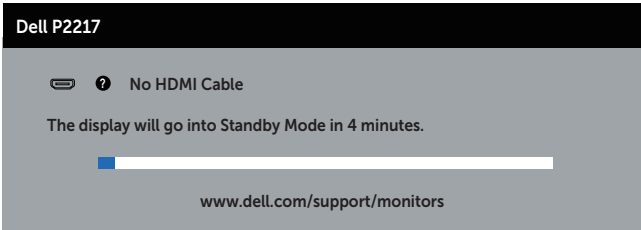
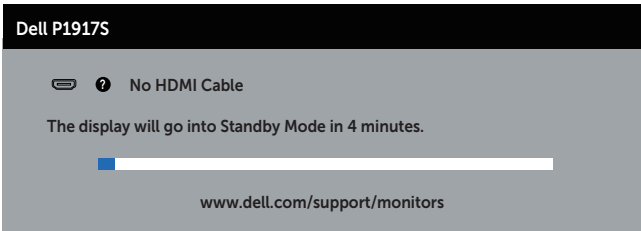

หรือ

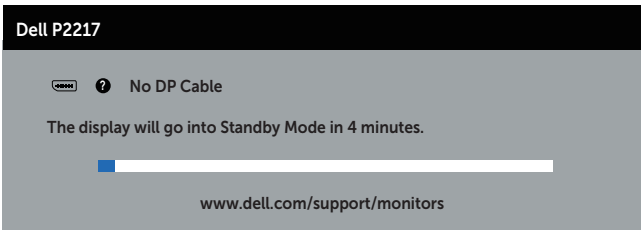
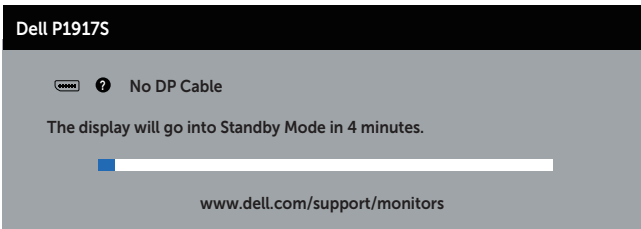

**หมายเหตุ:** กล้องนี้ยังปรากฏขึ้นระหว่างการทำงานระบบตามปกติ หากสายเคเบิลวิดีโอถูกถอดออกหรือเสียหายด้วย

4. ปิดจอภาพของคุณ และเชื่อมต่อสายเคเบิลวิดีโอใหม่ จากนั้นเปิดหังคอมพิวเตอร์และจอภาพ

หากหน้าจของจอภาพยังคงมีตออยู่หลังจากที่คุณเชื่อมต่อสายเคเบิลกลับเรียบร้อยแล้ว ให้ตรวจสอบตัวควบคุมวิดีโอและคอมพิวเตอร์

## การวินิจฉัยในตัว

จอภาพของคุณมีเครื่องมือการวินิจฉัยในตัว ที่ช่วยให้คุณหาว่าความผิดปกติของหน้าจอที่คุณเผชิญอยู่  
ว่าเป็นปัญหาที่จอภาพของคุณ หรือกับคอมพิวเตอร์และวิดีโอการ์ดของคุณ

 **หมายเหตุ:** คุณสามารถเรียกใช้การวินิจฉัยในตัวเฉพาะเมื่อถอดปลั๊กสายเคเบิลวิดีโอและ  
จอภาพอยู่ใน *self-test mode* (โหมดทดสอบในตัว) เท่านั้น

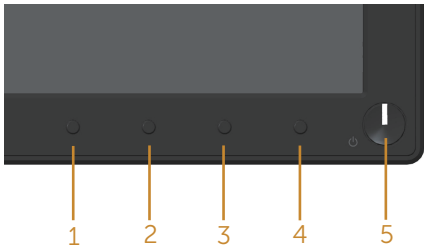

### ในการรันการวินิจฉัยในตัว

1. ตรวจสอบให้แน่ใจว่าหน้าจอสะอาด (ไม่มีอนุภาคฝุ่นบนพื้นผิวของหน้าจอ)
2. ถอดปลั๊กสายเคเบิลวิดีโอจากด้านหลังของคอมพิวเตอร์หรือจอภาพ จากนั้นจอภาพจะเข้าไปยังโหมดทดสอบตัวเอง
3. กดปุ่ม 1 ค้างไว้ ประมาณ 5 วินาที หน้าจอสีเทาจะปรากฏขึ้น
4. ตรวจสอบหน้าจอเพื่อหาความผิดปกติอย่างละเอียด
5. กดปุ่ม 1 บนแผงด้านหน้าอีกครั้ง สีของหน้าจอจะเปลี่ยนเป็นสีแดง
6. ตรวจสอบจอแสดงผลเพื่อหาความผิดปกติ
7. ทำซ้ำขั้นตอนที่ 5 และ 6 เพื่อตรวจสอบจอแสดงผลในสีเขียว สีน้ำเงิน สีดำ สีขาว และหน้าจอข้อความ

การทดสอบสมบูรณ์เมื่อหน้าจอข้อความปรากฏขึ้น หากต้องการออก กดปุ่ม 1 อีกครั้ง

หากคุณตรวจไม่พบความผิดปกติใด ๆ บนหน้าจอเมื่อใช้เครื่องมือการวินิจฉัยในตัว หมายความว่าจอภาพทำงานเป็นปกติ ให้ตรวจสอบวิดีโอการ์ดและคอมพิวเตอร์

# ปัญหาทั่วไป

ตารางต่อไปนี้เป็นประกอบด้วยข้อมูลทั่วไป เกี่ยวกับปัญหาที่เกิดขึ้นจกจอภาพทั่วไปที่คุณอาจพบ และทางแก้ไขปัญหาที่อาจทำได้

| อาการทั่วไป                      | ทางแก้ปัญหที่เป็นไปได้  |
|----------------------------------|---|
| ไม่มีวีดีโอ/LED การจ่ายไฟดับ     | <ul style="list-style-type: none"><li>• ตรวจสอบให้แน่ใจว่าสายเคเบิลวีดีโอที่เชื่อมต่อกับจอภาพและคอมพิวเตอร์ เชื่อมต่ออย่างเหมาะสมและแน่นหนา</li><li>• ตรวจสอบว่าเต้าเสียบไฟฟ้าทำงานอย่างเหมาะสมโดยใช้อุปกรณ์ไฟฟ้าเครื่องอื่น</li><li>• ตรวจสอบให้แน่ใจว่าได้เลือกแหล่งกำเนิดอินพุตที่ถูกต้องผ่านเมนู <b>Input source</b> (แหล่งกำเนิดอินพุต)</li></ul>            |
| ไม่มีวีดีโอ/LED การจ่ายไฟผิดปกติ | <ul style="list-style-type: none"><li>• เพิ่มความสว่างและคอนทราสต์โดยใช้ OSD</li><li>• ใช้คุณสมบัติการทดสอบตัวเองของจอภาพ</li><li>• ตรวจสอบว่าในขั้วต่อสายเคเบิลวีดีโอมีขางอหรือหักหรือไม่</li><li>• รันการวินิจฉัยในตัว</li><li>• ตรวจสอบให้แน่ใจว่าได้เลือกแหล่งกำเนิดอินพุตที่ถูกต้องผ่านเมนู <b>Input source</b> (แหล่งกำเนิดอินพุต)</li></ul>                |
| โฟกัสแย                          | <ul style="list-style-type: none"><li>• เลิกใช้สายเชื่อมต่อวีดีโอ</li><li>• รีเซ็ตจอภาพไปที่ การตั้งค่าจากโรงงาน (<b>Factory Reset</b> (รีเซ็ตค่าจากโรงงาน))</li><li>• เปลี่ยนความละเอียดวีดีโอเป็นอัตราส่วนภาพที่ถูกต้อง</li></ul>   |
| วีดีโอสั่น/กระตุก                | <ul style="list-style-type: none"><li>• รีเซ็ตจอภาพไปที่ การตั้งค่าจากโรงงาน (<b>Factory Reset</b> (รีเซ็ตค่าจากโรงงาน))</li><li>• ตรวจสอบปัจจัยด้านสภาพแวดล้อม</li><li>• ย้ายสถานที่จอภาพ และทดสอบในอีกห้องหนึ่ง</li></ul>   |
| พิกเซลหายไป                      | <ul style="list-style-type: none"><li>• ทำกระบวนการเปิด-ปิดเครื่อง</li><li>• พิกเซลที่ดับถาวร เป็นข้อบกพร่องตามธรรมชาติที่เกิดขึ้นในเทคโนโลยี LCD</li><li>• สำหรับข้อมูลเพิ่มเติมเกี่ยวกับนโยบายคุณภาพและพิกเซลของจอภาพ Dell ให้ดูที่เว็บไซต์ฝ่ายบริการลูกค้า Dell ที่ <a href="http://www.dell.com/support/monitors">www.dell.com/support/monitors</a></li></ul> |
| พิกเซลค้าง                       | <ul style="list-style-type: none"><li>• ทำกระบวนการเปิด-ปิดเครื่อง</li><li>• พิกเซลที่ดับถาวร เป็นข้อบกพร่องตามธรรมชาติที่เกิดขึ้นในเทคโนโลยี LCD</li><li>• สำหรับข้อมูลเพิ่มเติมเกี่ยวกับนโยบายคุณภาพและพิกเซลของจอภาพ Dell ให้ดูที่เว็บไซต์ฝ่ายบริการลูกค้า Dell ที่ <a href="http://www.dell.com/support/monitors">www.dell.com/support/monitors</a></li></ul> |
| ปัญหาเกี่ยวกับความสว่าง          | <ul style="list-style-type: none"><li>• รีเซ็ตจอภาพไปที่ การตั้งค่าจากโรงงาน (<b>Factory Reset</b> (รีเซ็ตค่าจากโรงงาน))</li><li>• ปรับตัวควบคุมความสว่างและความคมชัดผ่าน OSD</li></ul>   |
| การบิดเบี้ยวของภาพ               | <ul style="list-style-type: none"><li>• รีเซ็ตจอภาพไปที่ การตั้งค่าจากโรงงาน (<b>Factory Reset</b> (รีเซ็ตค่าจากโรงงาน))</li><li>• ปรับตัวควบคุมแนวนอน และแนวตั้งผ่าน OSD</li></ul>   |
| เส้นแนวตั้ง/แนวนอน               | <ul style="list-style-type: none"><li>• รีเซ็ตจอภาพไปที่ การตั้งค่าจากโรงงาน (<b>Factory Reset</b> (รีเซ็ตค่าจากโรงงาน))</li><li>• ใช้คุณสมบัติการทดสอบตัวเองของจอภาพเพื่อตรวจสอบ และดูว่าเส้นเหล่านี้ปรากฏในโหมดทดสอบตัวเองด้วยหรือไม่</li><li>• ตรวจสอบว่าในขั้วต่อสายเคเบิลวีดีโอมีขางอหรือหักหรือไม่</li><li>• รันการวินิจฉัยในตัว</li></ul>                  |

|   |   |
|---|---|
| ปัญหาเกี่ยวกับการซิงโครไนซ์                               | <ul style="list-style-type: none"> <li>รีเซ็ตจอภาพไปที่ การตั้งค่าจากโรงงาน (<b>Factory Reset (รีเซ็ตค่าจากโรงงาน)</b>)</li> <li>ใช้คุณสมบัติการทดสอบตัวเองของจอภาพเพื่อตรวจสอบ และดูว่าหน้าจอกำลังถูกรบกวนปรากฏในโหมดทดสอบตัวเองด้วยหรือไม่</li> <li>ตรวจสอบว่าในขั้วต่อสายเคเบิลวีดีโอมีขางอหรือหักหรือไม่</li> <li>เริ่มคอมพิวเตอร์ใหม่ใน <i>โหมดปลอดภัย</i></li> </ul>  |
| ปัญหาเกี่ยวกับความปลอดภัย                                 | <ul style="list-style-type: none"> <li>อย่าดำเนินการขั้นตอนการแก้ไขปัญหาใด ๆ</li> <li>ติดต่อ Dell ทันที</li> </ul>  |
| ปัญหาความไม่ต่อเนื่อง                                     | <ul style="list-style-type: none"> <li>ตรวจสอบให้แน่ใจว่าสายเคเบิลวีดีโอที่เชื่อมต่อกับจอภาพและคอมพิวเตอร์ เชื่อมต่ออย่างเหมาะสมและแน่นหนา</li> <li>รีเซ็ตจอภาพไปที่ การตั้งค่าจากโรงงาน (<b>Factory Reset (รีเซ็ตค่าจากโรงงาน)</b>)</li> <li>ใช้คุณสมบัติการทดสอบตัวเองของจอภาพเพื่อตรวจสอบ และดูว่าปัญหาความไม่ต่อเนื่องเกิดขึ้นในโหมดทดสอบตัวเองด้วยหรือไม่</li> </ul>   |
| สีหายไป   | <ul style="list-style-type: none"> <li>ใช้คุณสมบัติการทดสอบตัวเองของจอภาพ</li> <li>ตรวจสอบให้แน่ใจว่าสายเคเบิลวีดีโอที่เชื่อมต่อกับจอภาพและคอมพิวเตอร์ เชื่อมต่ออย่างเหมาะสมและแน่นหนา</li> <li>ตรวจสอบว่าในขั้วต่อสายเคเบิลวีดีโอมีขางอหรือหักหรือไม่</li> </ul>   |
| สีผิด   | <ul style="list-style-type: none"> <li>เปลี่ยน <b>Color Setting Mode (โหมดการตั้งค่าสี)</b> ใน <b>OSD Color Settings (การตั้งค่าสี)</b> เป็น <b>Graphics (กราฟฟิก)</b> หรือ <b>Video (วิดีโอ)</b> ขึ้นอยู่กับการใช้งาน</li> <li>ลองใช้ <b>Preset Modes (โหมดพรีเซต)</b> อื่น ใน <b>OSD Settings (การตั้งค่าสี)</b> ปรับค่า R/G/B ใน <b>Custom Color (สีแบบกำหนดเอง)</b> ใน <b>OSD Color Settings (การตั้งค่าสี)</b></li> <li>เปลี่ยน <b>Input Color Format (รูปแบบสีเข้า)</b> เป็น <b>RGB</b> หรือ <b>YPbPr</b> ใน <b>OSD Color Settings (การตั้งค่าสี)</b></li> <li>รับการวินิจฉัยในตัว</li> </ul> |
| ภาพค้างบนหน้าจอจากการที่แสดงภาพนิ่งบนจอภาพเป็นระยะเวลานาน | <ul style="list-style-type: none"> <li>ตั้งค่าหน้าจอให้ปิดทำงานหลังจากช่วงเวลาที่ไม่มีการใช้งานหน้าจอสองถึงสามนาที การตั้งค่าเหล่านี้สามารถปรับได้ในการตั้งค่า Windows Power Options (ตัวเลือกพลังงานสำหรับ Windows) หรือ Mac Energy Saver (การประหยัดพลังงานสำหรับ Mac)</li> <li>หรืออีกทางหนึ่ง ใช้สกรีนเซฟเวอร์ที่มีการเปลี่ยนแปลงไปเรื่อย ๆ</li> </ul>  |
| ภาพโกสตรวีดีโอ หรือ ถ่ายโอเวอร์                           | <ul style="list-style-type: none"> <li>เปลี่ยน <b>Response Time (เวลาตอบสนอง)</b> ใน <b>OSD Display (การแสดงผล)</b> เป็น <b>Fast (เร็ว)</b> หรือ <b>Normal (ปกติ)</b> ขึ้นอยู่กับแอปพลิเคชัน และการใช้งานของคุณ</li> </ul>  |

# ปัญหาเฉพาะของผลิตภัณฑ์

| อาการเฉพาะ  | ทางแก้ปัญหาที่เป็นไปได้   |
|---|---|
| ภาพหน้าจอเล็กเกินไป                               | <ul style="list-style-type: none"> <li>ตรวจสอบค่า <b>Aspect Ratio (อัตราส่วนภาพ)</b> ในการตั้งค่า <b>Display (การแสดงผล) OSD</b></li> <li>รีเซ็ตจอภาพไปที่ การตั้งค่าจากโรงงาน (<b>Factory Reset (รีเซ็ตค่าจากโรงงาน)</b>)</li> </ul>   |
| ไม่สามารถปรับจอภาพด้วยปุ่มต่าง ๆ บนแผงด้านข้างได้ | <ul style="list-style-type: none"> <li>ปิดจอภาพ ถอดปลั๊กสายไฟออก เสียบบปลั๊กกลับเข้ามาใหม่ จากนั้นเปิดจอภาพ</li> <li>ตรวจสอบว่าเมนู OSD ถูกล็อกหรือไม่ หากใช่ ให้กดค้างที่ปุ่มเหนือปุ่มเปิด/ปิดเป็นเวลา 6 วินาทีเพื่อปลดล็อก (ดูข้อมูลเพิ่มเติมได้ที่ <b>Lock (การล็อก)</b>)</li> </ul>   |
| ไม่มีสัญญาณเข้าเมื่อกดตัวควบคุมของผู้ใช้          | <ul style="list-style-type: none"> <li>ตรวจสอบแหล่งสัญญาณ ตรวจสอบให้แน่ใจว่าคอมพิวเตอร์ไม่ได้อยู่ในโหมดสแตนด์บายหรือโหมดสลีปโดยเลื่อนเมาส์หรือกดปุ่มใดๆ บนแป้นพิมพ์</li> <li>ตรวจสอบว่าสายเคเบิลวิดีโอเสียบอยู่อย่างเหมาะสมหรือไม่ ถอดสายเคเบิลวิดีโอออกและเชื่อมต่อใหม่ หากจำเป็น</li> <li>รีเซ็ตคอมพิวเตอร์หรือเครื่องเล่นวิดีโอ</li> </ul> |
| รูปภาพไม่แสดงเต็มทั้งหน้าจอ                       | <ul style="list-style-type: none"> <li>เนื่องจากรูปแบบวิดีโอที่แตกต่างกัน (อัตราส่วนภาพ) ของ DVD จอภาพอาจแสดงแบบเต็มหน้าจอ</li> <li>รันการวินิจฉัยในตัว</li> </ul>  |



# ปัญหาเฉพาะของบัสอนุกรมสากล (USB)

| อาการเฉพาะ  | ทางแก้ปัญหาที่เป็นไปได้   |
|---|---|
| อินเทอร์เฟซ USB ไม่ทำงาน                                      | <ul style="list-style-type: none"><li>• ตรวจสอบว่าจอภาพของคุณเปิดอยู่</li><li>• เชื่อมต่อสายเคเบิลต้นทางไปยังคอมพิวเตอร์ของคุณใหม่</li><li>• เชื่อมต่ออุปกรณ์ต่อพ่วง USB ใหม่ (ชั่วคราวหลายทาง)</li><li>• ปิดและเปิดจอภาพอีกครั้ง</li><li>• รีบูตคอมพิวเตอร์</li><li>• อุปกรณ์ USB บางอย่าง เช่น HDD พกพาภายนอก ต้องการกระแสไฟฟ้าที่สูงกว่าปกติ ให้เชื่อมต่ออุปกรณ์เข้ากับระบบคอมพิวเตอร์โดยตรง</li></ul>   |
| อินเทอร์เฟซ USB 3.0 ความเร็วสูงแบบซูเปอร์ทำงานช้า             | <ul style="list-style-type: none"><li>• ตรวจสอบว่าคอมพิวเตอร์ของคุณสามารถใช้ USB 3.0 ได้</li><li>• คอมพิวเตอร์บางเครื่องมีพอร์ต USB 3.0, USB 2.0 และ USB 1.1 ให้แน่ใจว่าใช้พอร์ต USB ที่ถูกต้อง</li><li>• ให้แน่ใจว่าใช้พอร์ต USB ที่ถูกต้อง</li><li>• เชื่อมต่อสายเคเบิลต้นทางไปยังคอมพิวเตอร์ของคุณใหม่</li><li>• เชื่อมต่ออุปกรณ์ต่อพ่วง USB ใหม่ (ชั่วคราวหลายทาง)</li><li>• รีบูตคอมพิวเตอร์</li></ul> |
| อุปกรณ์ต่อพ่วง USB แบบไร้สายไม่ทำงานเมื่อเสียบอุปกรณ์ USB 3.0 | <ul style="list-style-type: none"><li>• เพิ่มระยะห่างระหว่างอุปกรณ์ต่อพ่วง USB 3.0 และตัวรับสัญญาณ USB ไร้สาย</li><li>• วางตำแหน่งตัวรับสัญญาณ USB ไร้สายให้ใกล้กับเมาส์แบบไร้สายที่สุดเท่าที่จะเป็นไปได้</li><li>• ใช้สายต่อพ่วง USB เพื่อวางตำแหน่งตัวรับสัญญาณ USB ไร้สายให้ไกลจากพอร์ต USB 3.0 ที่สุดเท่าที่จะเป็นไปได้</li></ul>   |

# ภาคผนวก

---

**คำเตือน: ขั้นตอนเพื่อความปลอดภัย**



**คำเตือน:** การใช้ตัวควบคุม การปรับแต่ง หรือกระบวนการอื่นๆ นอกเหนือจากที่ระบุในเอกสารฉบับนี้ อาจเป็นผลให้เกิดไฟฟ้าช็อต อันตรายจากไฟฟ้า และ/หรืออันตรายทางกล

สำหรับข้อมูลเพิ่มเติมเกี่ยวกับคำแนะนำเพื่อความปลอดภัย ให้ดูในหัวข้อข้อมูลเกี่ยวกับความปลอดภัย สิ่งแวดล้อม และการปฏิบัติตามระเบียบข้อบังคับ (SERI)

## ประกาศ FCC (สหรัฐอเมริกาเท่านั้น) และข้อมูลเกี่ยวกับระเบียบข้อบังคับอื่นๆ

สำหรับประกาศ FCC และข้อมูลเกี่ยวกับระเบียบข้อบังคับอื่น ๆ ให้ดูเว็บไซต์ความสอดคล้องกับระเบียบข้อบังคับที่ [www.dell.com/regulatory\\_compliance](http://www.dell.com/regulatory_compliance)

โปรดปฏิบัติตามขั้นตอนเพื่อความปลอดภัยเหล่านี้เพื่อให้ได้ประสิทธิภาพที่ดีที่สุด และยืดอายุการใช้งานจอภาพของคุณให้ยาวนาน:

1. ต้องติดตั้งเด้ารับใกล้กับอุปกรณ์และต้องเข้าถึงได้ง่าย
2. อุปกรณ์สามารถติดตั้งโดยการยึดผนังหรือเพดานในตำแหน่งแนวนอนได้
3. จอภาพติดตั้งด้วยปลั๊กสายดินสามขา ซึ่งเป็นปลั๊กที่มีสามพิน (สายดิน)
4. อย่าใช้ผลิตภัณฑ์นี้ใกล้น้ำ
5. อ่านขั้นตอนเหล่านี้อย่างละเอียด เก็บเอกสารนี้ไว้สำหรับการอ้างอิงในอนาคต ปฏิบัติตามคำเตือนและขั้นตอนทั้งหมดที่ทำเครื่องหมายไว้บนผลิตภัณฑ์
6. ความดันเสียงที่มากเกินไปจากหูฟังและเฮดโฟน สามารถทำให้เกิดการสูญเสียการได้ยินได้ การปรับอีควอไลเซอร์ไปที่ระดับสูงที่สุด จะเพิ่มแรงดันเอาต์พุตของหูฟังและเฮดโฟน และระดับความดันเสียงก็จะเพิ่มขึ้นด้วย
7. โปรดตรวจสอบให้แน่ใจว่าระบบการกระจายสำหรับการติดตั้งในอาคารนั้นใช้เบรกเกอร์ตัดวงจรไฟฟ้าที่มีกำลังไฟ 120/240V, 20A (สูงสุด)

## การติดต่อ Dell

หากต้องการติดต่อฝ่ายขาย ฝ่ายช่วยเหลือทางเทคนิค หรือฝ่ายบริการลูกค้าของ Dell:

1. ไปที่ [www.dell.com/contactdell](http://www.dell.com/contactdell)
2. ยืนยันประเทศหรือภูมิภาคของคุณในเมนูแบบหล่นลงของ **Choose A Country/Region (เลือกประเทศ/ภูมิภาค)** ที่มุมขวาล่างของหน้า
3. เลือกบริการที่เหมาะสมหรือลิงก์การสนับสนุนอิงตามความต้องการของคุณ หรือเลือกวิธีการติดต่อกับ Dell ที่สะดวกสำหรับคุณ Dell มีตัวเลือกการสนับสนุนและบริการออนไลน์และทางโทรศัพท์หลายอย่าง ความสามารถในการใช้งานแตกต่างกันในแต่ละประเทศและผลิตภัณฑ์ต่างๆ และบริการบางอย่างอาจใช้ไม่ได้ในพื้นที่ของคุณ



**หมายเหตุ:** หากคุณไม่มีการเชื่อมต่ออินเทอร์เน็ตที่ใช้งานได้ คุณสามารถหาข้อมูลการติดต่อได้จากใบสั่งซื้อ สลิปบรรจุภัณฑ์ ใบเสร็จ หรือแคตตาล็อกผลิตภัณฑ์ Dell

## ฐานข้อมูลผลิตภัณฑ์ EU สำหรับฉลากพลังงานและเอกสารข้อมูลผลิตภัณฑ์

**P1917S:** <https://eprel.ec.europa.eu/qr/344219>

**P2217:** <https://eprel.ec.europa.eu/qr/344255>