

# Manual do utilizador

**Dell P1917S/P1917SWh/P2017H/P2217/  
P2217Wh**

**Modelo N.º: P1917S/P1917SWh/P2017H/P2217/P2217Wh**

**Modelo regulamentar: P1917Sc/P1917Sf/P2017Hc/P2217c/  
P2217t**



# Notas, Advertências e Avisos

 **NOTA:** Uma NOTA indica informações importantes que o ajudam a utilizar melhor o seu computador.

 **ATENÇÃO:** ATENÇÃO indica potenciais danos no hardware ou perda de dados se as instruções não forem seguidas.

 **AVISO:** Um AVISO indica risco potencial de danos materiais, ferimentos ou morte.

-----  
**As informações contidas neste documento estão sujeitas a alterações sem aviso prévio.  
© 2016–2020 Dell Inc. Todos os direitos reservados.**

É expressamente proibida a reprodução deste material seja de que forma for sem autorização por escrito da Dell Inc.

Marcas registadas utilizadas neste texto: *Dell* e o logotipo *DELL* são marcas comerciais da Dell Inc.; *Microsoft* e *Windows* são marcas comerciais ou marcas comerciais registadas da Microsoft. Corporation nos Estados Unidos e/ou noutros países; *Intel* é uma marca comercial registada da Intel Corporation nos EUA e noutros países; e *ATI* é uma marca registada da Advanced Micro Devices, Inc. ENERGY STAR é uma marca comercial registada da Agência de Proteção do Ambiente dos Estados Unidos. Enquanto parceira da ENERGY STAR, a Dell Inc. determinou que este produto cumpre as orientações de eficiência energética da ENERGY STAR.

Outros nomes ou marcas registadas podem ser utilizados neste documento como referência às entidades titulares dos respetivos nomes e marcas ou dos seus produtos. A Dell Inc. nega qualquer interesse nos nomes ou nas marcas comerciais que não sejam propriedade sua.

# Índice

---

<b>Sobre o monitor .....</b>	<b>5</b>
Conteúdo da embalagem.....	5
Características do produto.....	7
Identificação de componentes e controlos.....	8
Especificações do monitor.....	12
Interface USB (Universal Serial Bus) .....	25
Capacidade Plug and Play.....	28
Qualidade do monitor LCD e política de pixéis.....	28
Orientações de manutenção .....	28
<b>Instalar o monitor .....</b>	<b>29</b>
Encaixar o suporte.....	29
Ligação do monitor .....	31
Organizar cabos.....	33
Desencaixar o suporte do monitor.....	34
Montagem na parede (opcional) .....	35
<b>Utilizar o monitor .....</b>	<b>36</b>
Ligar o monitor .....	36
Utilizar os controlos no painel frontal.....	36

Utilizar o menu apresentado no ecrã (OSD) .....	38
Configurar o seu monitor .....	55
Utilizar a inclinação, rotação e extensão vertical .....	56
<b>Resolução de problemas .....</b>	<b>58</b>
Autoteste .....	58
Diagnóstico integrado.....	60
Problemas comuns .....	61
Problemas específicos do produto .....	63
Problemas específicos de USB (Universal Serial Bus).....	64
<b>Anexo.....</b>	<b>65</b>
Avisos da FCC (Apenas EUA) e outras informações regulamentares .....	65
Contactar a Dell .....	66





# Sobre o monitor

---

## Conteúdo da embalagem

O monitor é fornecido com os componentes apresentados abaixo. Certifique-se de que recebeu todos os componentes e consulte a secção [Contactar a Dell](#) se alguma coisa estiver em falta.

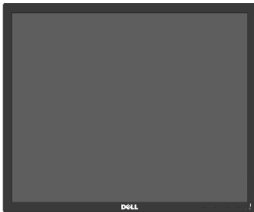
 **NOTA:** Alguns componentes poderão ser opcionais e não serem fornecidos com o seu monitor. Algumas funcionalidades ou suportes poderão não estar disponíveis em determinados países.

	Monitor(P1917S/P1917SWH)
	Monitor(P2017H/P2217/ P2217Wh)
	Braço de elevação

	<p>Base de suporte</p>
	<p>Cabo de alimentação (varia de acordo com o país)</p>
	<p>Cabo VGA</p>
	<p>Cabo DP</p>
	<p>Cabo de ligação a montante USB 3.0 (permite utilizar as portas USB do monitor)</p>
	<ul style="list-style-type: none"> <li>• Guia de Instalação Rápida</li> <li>• Informações de segurança e regulamentares</li> </ul>

## Características do produto

O monitor **Dell P1917S/P1917SWh/P2017H/P2217/P2217Wh** possui um ecrã plano de cristais líquidos (LCD) TFT (Thin-Film Transistor) de matriz ativa e retroiluminação LED. O monitor inclui as seguintes características:

- **P1917S/P1917SWh:** Área de visualização de 48,0 cm (18,9 pol.) (na diagonal). Resolução de 1280 x 1024, com suporte para ecrã inteiro para resoluções mais baixas.
- **P2017H:** Área de visualização de 49,5 cm (19,5 pol.) (na diagonal). Resolução de 1600 x 900, com suporte para ecrã inteiro para resoluções mais baixas.
- **P2217/P2217Wh:** Área de visualização de 55,9 cm (22,0 pol.) (na diagonal). Resolução de 1680 x 1050, com suporte para ecrã inteiro para resoluções mais baixas.
- Capacidade Plug and Play quando suportada pelo seu sistema.
- Conectividade VGA, HDMI e DisplayPort.
- Equipado com 1 porta USB a montante e 2 portas USB2.0/2 portas USB3.0 a jusante.
- Ajustes do menu apresentado no ecrã (OSD) para facilitar a configuração e otimização do ecrã.
- Ranhura para cabo de segurança.
- Capacidade de ajuste de inclinação, articulação, altura e rotação.
- Suporte amovível e orifícios de montagem VESA™ (Video Electronics Standards Association) de 100 mm para soluções de montagem flexíveis.
- $\leq 0,3$  W no Modo de Suspensão.
- Otimizar o conforto ocular com um ecrã sem cintilação e funcionalidade ComfortView que minimiza a emissão de luz azul.

# Identificação de componentes e controlos

## Vista frontal

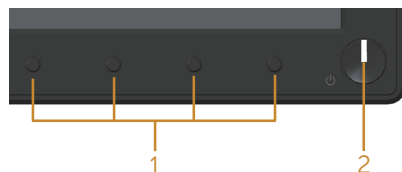

Controlos do painel frontal

Identificação	Descrição
1	Botões de função (Para mais informações, ver <a href="#">Utilizar o monitor</a> )
2	Botão de energia (com indicador LED)  O indicador luminoso branco estático indica que o monitor está ligado e a funcionar normalmente. Um indicador branco intermitente indica que o monitor se encontra em Modo de Suspensão.

 **NOTA:** No caso de monitores com molduras brilhantes, o utilizador deverá ter em atenção a colocação do monitor, pois a moldura poderá originar reflexos perturbadores causados pela iluminação ambiente e por superfícies brilhantes.

## Vista traseira

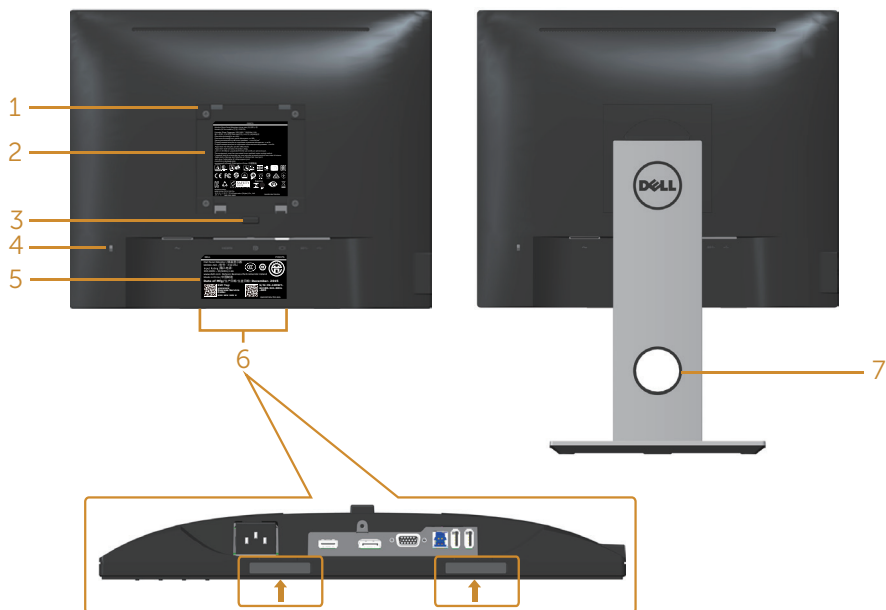

Vista traseira sem suporte do monitor

Vista traseira com suporte do monitor

Identificação	Descrição	Utilização
1	Orifícios de montagem do suporte VESA (100 x 100 mm - na tampa VESA posterior)	Montagem do monitor na parede utilizando um kit de montagem na parede compatível com a norma VESA (100 x 100 mm).
2	Etiqueta regulamentar	Lista de aprovações regulamentares.
3	Botão de desengate do suporte	Desencaixar o suporte do monitor.
4	Ranhuira para cadeado de segurança	Fixa o monitor com um cadeado (adquirido separadamente).
5	Código de barras, número de série e etiqueta de serviço	Consulte esta etiqueta se precisar de contactar o apoio técnico da Dell.
6	Orifícios de montagem para Dell Soundbar	Permite fixar a Dell Soundbar opcional. <b>NOTA:</b> Remova a fita plástica que cobre as ranhuras de montagem antes de afixar a Dell Soundbar.
7	Ranhuira para gestão de cabos	Utilize para organizar cabos direccionando-os através da ranhura.

## Vista lateral

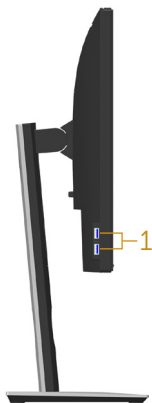

Identi- ficação	Descrição	Utilização
1	Porta USB a jusante	Ligar os seus dispositivos USB. <b>NOTA:</b> Para utilizar esta porta, deverá ligar o cabo USB (fornecido com o monitor) à porta USB a montante do monitor e do computador.

## Vista inferior

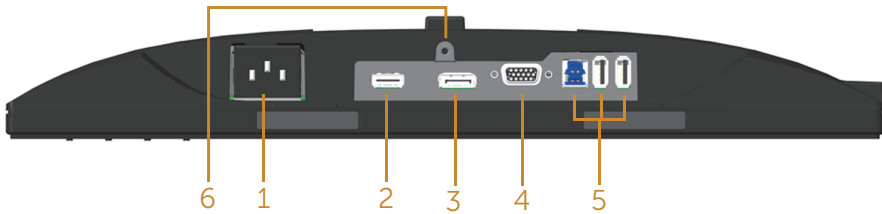

### Vista inferior sem suporte do monitor

Identificação	Descrição	Utilização
1	Porta de alimentação	Ligar o cabo de alimentação.
2	Porta HDMI	Ligar o computador com um cabo HDMI (opcional).
3	Porta DP	Ligar o computador ao monitor utilizando um cabo DP.
4	Porta VGA	Ligar o computador com cabo VGA.
5	Conector USB (x2 a jusante, x1 a montante)	Ligar o cabo USB fornecido com o monitor ao computador. Depois de ligado o cabo, é possível utilizar os conectores USB na traseira e na parte inferior do monitor.
6	Orifício de fixação do suporte	Para fixar o suporte ao monitor utilizando um parafuso M3 x 6mm (parafuso não incluído).

## Especificações do monitor

Modelo	P1917S/P1917SWH	P2017H
Tipo de ecrã	Matriz ativa - LCD TFT	
Tipo de painel	Tecnologia In-Plane Switching	
Imagem visível		
Diagonal	479,96 mm (18,90 pol.)	494,11 mm (19,45 pol.)
Horizontal, área ativa	374,78 mm (14,76 pol.)	433,92 mm (17,08 pol.)
Vertical, área ativa	299,83 mm (11,80 pol.)	236,34 mm (9,30 pol.)
Área	1123,70 cm <sup>2</sup> (174,17 pol. <sup>2</sup> )	1025,53 cm <sup>2</sup> (158,96 pol. <sup>2</sup> )
Distância entre pixéis	0,293 mm x 0,293 mm	0,271 x 0,263 mm
Pixel por polegada (PPI)	86	94
Ângulo de visualização (vertical/horizontal)	178° (vertical) típico 178° (horizontal) típico	
Brightness (Brilho)	250 cd/m <sup>2</sup> (típico)	
Relação de contraste	1000: 1 (típico) 4 milhões: 1 (dinâmico)	
Proporção	5:4	16:9
Revestimento do ecrã	Antirreflexo com rigidez 3H	
Retroiluminação	Sistema LED edgelight branco	
Response Time (Tempo de resposta)	6 ms (cinzento a cinzento - modo rápido) 8 ms (típico - modo normal)	
Profundidade da cor	16,7 milhões de cores	
Cores suportadas	84% (CIE 1976), 72% (CIE 1931)	
Dispositivos incorporados	Concentrador USB 3.0 super-speed (com 1 porta USB 3.0 a montante, 2 portas USB 3.0 a jusante e 2 portas USB2.0 a jusante)	
Compatibilidade com Dell display manager	Sim	
Conectividade	1xDP (ver 1.2) 1xHDMI (ver 1.4) 1xVGA 1x porta USB3.0 - a montante 2x portas USB3.0 - lateral 2x portas USB2.0 - inferior	



Largura da moldura (extremidade do monitor até à área ativa)	16,9mm (superior)	18,1mm (superior)
	15,4mm (esquerda/direita)	13,8mm (esquerda/direita)
	17,6mm (inferior)	18,8mm (inferior)
Segurança	Ranhura para cadeado de segurança (cadeado adquirido separadamente)	
Capacidade de regulação	Suporte com regulação da altura (130 mm)	
	Inclinação (5°/21°)	
	Articulação (45°)	
	Rotação (90°)	

<b>Modelo</b>	<b>P2217/P2217Wh</b>
Tipo de ecrã	Matriz ativa - LCD TFT
Tipo de painel	Twisted Nematic
Imagem visível	
Diagonal	558,68 mm (22,00 pol.)
Horizontal, área ativa	473,76 mm (18,65 pol.)
Vertical, área ativa	296,10 mm (11,66 pol.)
Área	1402,80 cm <sup>2</sup> (217,43 pol. <sup>2</sup> )
Distância entre pixéis	0,282 mm x 0,282 mm
Pixel por polegada (PPI)	90
Ângulo de visualização (vertical/horizontal)	160° (vertical) típico 170° (horizontal) típico
Brightness (Brilho)	250 cd/m <sup>2</sup> (típico)
Relação de contraste	1000: 1 (típico) 4 milhões: 1 (dinâmico)
Proporção	16:10
Revestimento do ecrã	Antirreflexo com rigidez 3H
Retroiluminação	Sistema LED edgelight branco
Response Time (Tempo de resposta)	5 ms (preto a branco)
Profundidade da cor	16,7 milhões de cores
Cores suportadas	84% (CIE 1976), 72% (CIE 1931)
Dispositivos incorporados	Concentrador USB 3.0 super-speed (com 1 porta USB 3.0 a montante, 2 portas USB 3.0 a jusante e 2 portas USB2.0 a jusante)
Compatibilidade com Dell display manager	Sim
Conectividade	1xDP (ver 1.2) 1xHDMI (ver 1.4) 1xVGA 1x porta USB3.0 - a montante 2x portas USB3.0 - lateral 2x portas USB2.0 - inferior

Largura da moldura (extremidade do monitor até à área ativa)	16,8mm (superior) 14,8mm (esquerda/direita) 17,5mm (inferior)
Segurança	Ranhura para cadeado de segurança (cadeado adquirido separadamente)
Capacidade de regulação	Suporte com regulação da altura (130 mm) Inclinação (5°/21°) Articulação (45°) Rotação (90°)

## Especificações de resolução

Modelo	P1917S/P1917SWh	P2017H	P2217/P2217Wh
Intervalo de frequência horizontal	30 kHz a 81 kHz (automático)	30 kHz a 83 kHz (automático)	
Intervalo de frequência vertical	56 Hz a 76 Hz (automático)		
Resolução máxima predefinida	1280 x 1024 a 60 Hz	1600 x 1440 a 60 Hz	1680 x 1050 a 60 Hz

## Modos de vídeo suportados

Modelo	P1917S/P1917SWh/P2017H/P2217/P2217Wh
Capacidades de exibição de vídeo (reprodução através de VGA, HDMI e DP)	480i, 480p, 576i, 576p, 720p, 1080i, 1080p

## Modos de exibição predefinidos

### P1917S/P1917SWH

Modo de exibição	Frequência horizontal (kHz)	Frequência vertical (Hz)	Frequência de pixels (MHz)	Polaridade de sincronização (Horizontal/Vertical)
VESA, 720 x 400	31,5	70,1	28,3	-/+
VESA, 640 x 480	31,5	60,0	25,2	-/-
VESA, 640 x 480	37,5	75,0	31,5	-/-
VESA, 800 x 600	37,9	60,3	40,0	+/+
VESA, 800 x 600	46,9	75,0	49,5	+/+
VESA, 1024 x 768	48,4	60,0	65,0	-/-
VESA, 1024 x 768	60,0	75,0	78,8	+/+
VESA, 1152 x 864	67,5	75,0	108,0	+/+
VESA, 1280 x 1024	64,0	60,0	108,0	+/+
VESA, 1280 x 1024	80,0	75,0	135,0	+/+

### P2017H

Modo de exibição	Frequência horizontal (kHz)	Frequência vertical (Hz)	Frequência de pixels (MHz)	Polaridade de sincronização (Horizontal/Vertical)
VESA, 720 x 400	31,5	70,1	28,3	-/+
VESA, 640 x 480	31,5	60,0	25,2	-/-
VESA, 640 x 480	37,5	75,0	31,5	-/-
VESA, 800 x 600	37,9	60,3	40,0	+/+
VESA, 800 x 600	46,9	75,0	49,5	+/+
VESA, 1024 x 768	48,4	60,0	65,0	-/-
VESA, 1024 x 768	60,0	75,0	78,8	+/+
VESA, 1152 x 864	67,5	75,0	108,0	+/+
VESA, 1600 x 900	60,0	60,0	108,0	+/+

**P2217/P2217Wh**

<b>Modo de exibição</b>	<b>Frequência horizontal (kHz)</b>	<b>Frequência vertical (Hz)</b>	<b>Frequência de pixels (MHz)</b>	<b>Polaridade de sincronização (Horizontal/Vertical)</b>
VESA, 720 x 400	31,5	70,1	28,3	-/+
VESA, 640 x 480	31,5	60,0	25,2	-/-
VESA, 640 x 480	37,5	75,0	31,5	-/-
VESA, 800 x 600	37,9	60,3	40,0	+/+
VESA, 800 x 600	46,9	75,0	49,5	+/+
VESA, 1024 x 768	48,4	60,0	65,0	-/-
VESA, 1024 x 768	60,0	75,0	78,8	+/+
VESA, 1152 x 864	67,5	75,0	108,0	+/+
VESA, 1280 x 1024	64,0	60,0	108,0	+/+
VESA, 1280 x 1024	80,0	75,0	135,0	+/+
VESA, 1680 x 1050	65,29	60,0	146,25	-/+

## Especificações elétricas

Modelo	P1917S/P1917SWh/P2017H/P2217/P2217Wh	
Sinais de entrada de vídeo	<ul style="list-style-type: none"> <li>• RGB analógico, 0,7 Volts +/-5%, polaridade positiva com impedância de entrada de 75 ohm</li> <li>• HDMI 1.4, 600 mV para cada linha diferencial, impedância de entrada de 100 ohm por par diferencial</li> <li>• DisplayPort 1.2**, 600mV para cada linha diferencial, impedância de entrada de 100 ohm por par diferencial</li> </ul>	
Tensão de entrada AC/frequência/corrente	100 VAC a 240 VAC / 50 Hz ou 60 Hz $\pm$ 3 Hz / 1,5A (típico)	
Corrente de irrupção	<ul style="list-style-type: none"> <li>• 120 V: 30 A (Máx.) a 0°C (arranque a frio)</li> <li>• 240 V: 60 A (Máx.) a 0°C (arranque a frio)</li> </ul>	
Consumo de energia	P1917S	P2217
	0,2 W (Modo Desligado) <sup>1</sup> 0,2 W (Modo de Suspensão) <sup>1</sup> 11 W (Modo Ligado) <sup>1</sup> 35 W (Máx.) <sup>2</sup> 9,95 W (Pon) <sup>3</sup> 31,99 kWh (TEC) <sup>5</sup>	0,2 W (Modo Desligado) <sup>1</sup> 0,2 W (Modo de Suspensão) <sup>1</sup> 13,3 W (Modo Ligado) <sup>1</sup> 37 W (Máx.) <sup>2</sup> 11,62 W (Pon) <sup>3</sup> 37,1 kWh (TEC) <sup>3</sup>

<sup>1</sup> Como definido na regulamentação UE 2019/2021 e UE 2019/2013.

<sup>2</sup> A definição máxima de brilho e contraste com fornecimento máximo de energia em todas as portas USB.

<sup>3</sup> Pon: Consumo de energia no modo Ligado, como definido na norma Energy Star versão 8.0.

TEC: Consumo de energia total em kWh, como definido na norma Energy Star versão 8.0.

Este documento é apenas informativo e reflete o desempenho em laboratório. O seu produto pode ter um desempenho diferente, dependendo do software, componentes e periféricos utilizados e não existe qualquer obrigação para atualizar estas informações. Por conseguinte, o cliente não deve confiar nestas informações para tomar decisões sobre tolerâncias elétricas ou outras. Não é oferecida qualquer garantia expressa ou implícita relativamente à exatidão ou integridade do conteúdo deste documento.



**NOTA: Este monitor é certificado pela ENERGY STAR.**

Este produto qualifica-se para a certificação ENERGY STAR com os valores predefinidos de fábrica das configurações, que podem ser restaurados através da função "Reposição de fábrica" no menu OSD. A alteração das definições de fábrica predefinidas ou a ativação de outras funcionalidades irá aumentar o consumo de energia, que poderá exceder os limites especificados pela ENERGY STAR.

## Características físicas

Modelo	P1917S/P1917SWH	P2017H	P2217/P2217Wh
<b>Tipo de cabo de sinal</b>	<ul style="list-style-type: none"> <li>• Digital: amovível, HDMI, 19 pinos.</li> <li>• Digital: amovível, DP, 20 pinos.</li> <li>• Analógico: amovível, D-Sub, 15 pinos</li> <li>• Universal Serial Bus: USB, 9 pinos</li> </ul>		
<b>Dimensões (com suporte)</b>			
Altura (estendido)	499,3 mm (19,66 pol.)	468,8 mm (18,46 pol.)	497,4 mm (19,58 pol.)
Altura (retraído)	369,3 mm (14,54 pol.)	338,8 mm (13,34 pol.)	367,4 mm (14,46 pol.)
Largura	405,6 mm (15,97 pol.)	461,5 mm (18,17 pol.)	503,4 mm (19,82 pol.)
Profundidade	180,0 mm (7,09 pol.)	180,0 mm (7,09 pol.)	180,0 mm (7,09 pol.)
<b>Dimensões (sem suporte)</b>			
Altura	334,3 mm (13,16 pol.)	273,2 mm (10,76 pol.)	330,4 mm (13,01 pol.)
Largura	405,6 mm (15,97 pol.)	461,5 mm (18,17 pol.)	503,4 mm (19,82 pol.)
Profundidade	50,3 mm (1,98 pol.)	50,1 mm (1,97 pol.)	50,3 mm (1,98 pol.)
<b>Dimensões do suporte</b>			
Altura (estendido)	400,8 mm (15,78 pol.)	400,8 mm (15,78 pol.)	400,8 mm (15,78 pol.)
Altura (retraído)	354,4 mm (13,95 pol.)	354,4 mm (13,95 pol.)	354,4 mm (13,95 pol.)
Largura	242,6 mm (9,55 pol.)	242,6 mm (9,55 pol.)	242,6 mm (9,55 pol.)
Profundidade	180,0 mm (7,09 pol.)	180,0 mm (7,09 pol.)	180,0 mm (7,09 pol.)
<b>Peso</b>			
Peso com embalagem	6,61 kg (14,57 lb)	6,13 kg (13,51 lb)	7,03 kg (15,49 lb)
Peso com suporte e cabos	5,13 kg (11,31 lb)	4,73 kg (10,42 lb)	5,33 kg (11,75 lb)
Peso sem suporte (sem cabos)	2,60 kg (5,73 lb)	2,40 kg (5,29 lb)	3,00 kg (6,61 lb)
Peso do suporte	2,10 kg (4,63 lb)	2,10 kg (4,63 lb)	2,10 kg (4,63 lb)
Brilho da moldura frontal	2 - 4	2 - 4	2 - 4

## Características ambientais

Modelo	P1917S/ P1917SWh	P2017H	P2217/P2217Wh
<b>Temperatura</b>			
Em funcionamento	0 °C a 40 °C		
Desligado	<ul style="list-style-type: none"> <li>• Armazenamento: -20 °C a 60 °C</li> <li>• Transporte: -20 °C a 60 °C</li> </ul>		
<b>Humidade</b>			
Em funcionamento	10% a 80% (sem condensação)		
Desligado	<ul style="list-style-type: none"> <li>• Armazenamento: 10% a 90% (sem condensação)</li> <li>• Transporte: 10% a 90% (sem condensação)</li> </ul>		
<b>Altitude</b>			
Em funcionamento (máximo)	5 000 m		
Desligado (máximo)	12 192 m		
Dissipação térmica	• 129,7 BTU/hora (máximo)	• 133,1 BTU/hora (máximo)	• 136,6 BTU/hora (máximo)
	• 47,8 BTU/hora (típico)	• 44,4 BTU/hora (típico)	• 51,2 BTU/hora (típico)
<b>Conformidades com normas</b>			
<b>P2217</b>		<b>P1917S/P1917SWh/P2217Wh</b>	
<p>Monitor com certificação Energy Star (Exceção na China)</p> <p>Registado na EPEAT, quando aplicável. O registo na EPEAT varia de acordo com o país. Visite <a href="http://www.epeat.net">www.epeat.net</a> para consultar o estado do registo por país.</p> <p>Monitor com certificação TCO</p> <p>Monitor isento de BFR/PVC (exceto cabos externos)</p> <p>O medidor de energia mostra o nível de energia consumida pelo monitor em tempo real</p>		<p>Monitor com certificação Energy Star</p> <p>Registado na EPEAT, quando aplicável. O registo na EPEAT varia de acordo com o país. Visite <a href="http://www.epeat.net">www.epeat.net</a> para consultar o estado do registo por país.</p> <p>Monitor com certificação TCO</p> <p>Monitor isento de BFR/PVC (exceto cabos externos)</p> <p>O medidor de energia mostra o nível de energia consumida pelo monitor em tempo real</p>	



O menu OSD funciona apenas no modo de funcionamento normal. Quando qualquer botão for premido no modo de suspensão, será exibida a seguinte mensagem:

#### Dell P1917S/P1917SWh

 ? No VGA signal from your device.

Press any key on the keyboard or move the mouse to wake it up.

If there is no display, press the monitor button again to select the correct input source.

#### Dell P2017H

 ? No VGA signal from your device.

Press any key on the keyboard or move the mouse to wake it up.

If there is no display, press the monitor button again to select the correct input source.

#### Dell P2217/P2217Wh

 ? No VGA signal from your device.

Press any key on the keyboard or move the mouse to wake it up.

If there is no display, press the monitor button again to select the correct input source.

Ative o computador e o monitor para aceder ao menu OSD.

## Atribuições de pinos

### Conector VGA

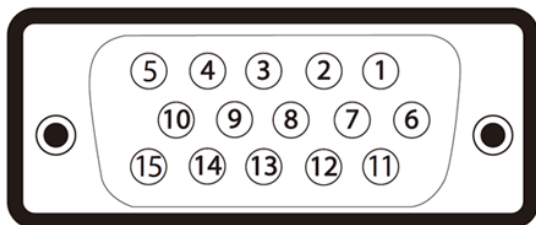

Número do pino	Lado de 15 pinos do cabo de sinal ligado
1	Vídeo-Vermelho
2	Vídeo-Verde
3	Vídeo-Azul
4	GND
5	Autoteste
6	GND-R
7	GND-G
8	GND-B
9	Computador 5V/3,3V
10	GND sinc.
11	GND
12	Dados DDC
13	Sinc. H
14	Sinc. V
15	Frequência DDC

## Conector HDMI

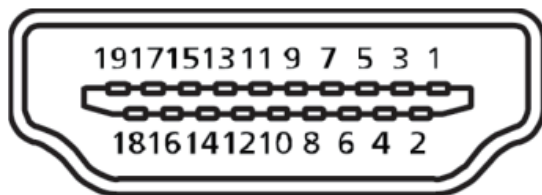

Número do pino	Lado de 19 pinos do cabo de sinal ligado
1	T.M.D.S. Dados 2+
2	T.M.D.S. Blindagem Dados 2
3	T.M.D.S. Dados 2-
4	T.M.D.S. Dados 1+
5	T.M.D.S. Blindagem Dados 1
6	T.M.D.S. Dados 1-
7	T.M.D.S. Dados 0+
8	T.M.D.S. Blindagem Dados 0
9	T.M.D.S. Dados 0-
10	T.M.D.S. Relógio +
11	T.M.D.S. Blindagem Relógio
12	T.M.D.S. Relógio -
13	CEC
14	Reservado (N.C. no dispositivo)
15	SCL
16	SDA
17	Terra DDC/CEC
18	Energia +5V
19	Deteção de ligação instantânea

## Conector DisplayPort

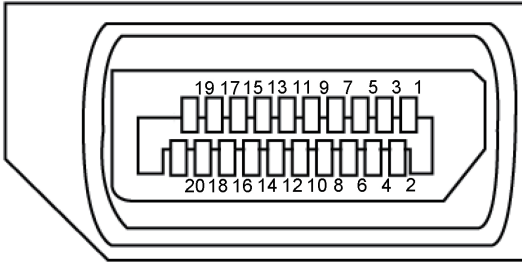

Número do pino	Lado de 20 pinos do cabo de sinal ligado
1	ML3 (n)
2	GND
3	ML3 (p)
4	ML2 (n)
5	GND
6	ML2 (p)
7	ML1 (n)
8	GND
9	ML1 (p)
10	ML0 (n)
11	GND
12	ML0 (p)
13	GND
14	GND
15	AUX (p)
16	GND
17	AUX (n)
18	Deteção de ligação instantânea
19	Re-PWR
20	+3,3 V DP_PWR

## Interface USB (Universal Serial Bus)

Esta secção fornece informações sobre as portas USB disponíveis no monitor.

 **NOTA:** Este monitor é compatível com USB 3.0 Super-Speed e USB 2.0 High-Speed.

Velocidade de transferência	Velocidade de dados	Consumo de energia*
Super-speed	5 Gbps	4,5 W (Máx., cada porta)
High speed	480 Gbps	4,5 W (Máx., cada porta)
Full speed	12 Gbps	4,5 W (Máx., cada porta)

Velocidade de transferência	Velocidade de dados	Consumo de energia*
High speed	480 Gbps	2,5 W (Máx., cada porta)
Full speed	12 Gbps	2,5 W (Máx., cada porta)
Low speed	1,5 Gbps	2,5 W (Máx., cada porta)

### Conector USB 3.0 a montante

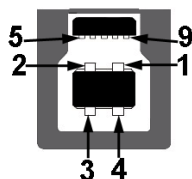

Número do pino	Lado de 9 pinos do conector
1	VCC
2	D-
3	D+
4	GND
5	SSTX-
6	SSTX+
7	GND
8	SSRX-
9	SSRX+

### Conector USB 3.0 a jusante



Número do pino	Lado de 9 pinos do conector
1	VCC
2	D-
3	D+
4	GND
5	SSRX-
6	SSRX+
7	GND
8	SSTX-
9	SSTX+

### Conector USB 2.0 a jusante

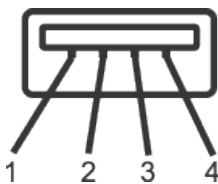

Número do pino	Lado de 4 pinos do conector
1	VCC
2	DMD
3	DPD
4	GND

## Portas USB

- 1 x porta USB 3.0 a montante - inferior
- 2 x portas USB 2.0 a jusante - inferior
- 2 x portas USB 3.0 a jusante - lateral



**NOTA:** A funcionalidade USB 2.0 requer um computador compatível com USB 2.0.



**NOTA:** A interface USB do monitor funciona apenas quando o monitor está ligado ou em modo de suspensão. Se desligar o monitor e voltar a ligá-lo, os periféricos ligados poderão demorar alguns segundos a retomar o funcionamento normal.

## Capacidade Plug and Play

É possível instalar o monitor num sistema compatível com Plug and Play. O monitor fornece automaticamente ao sistema informático os dados de identificação do monitor (EDID) usando os protocolos de Display Data Channel (DDC) para que o sistema se possa configurar e otimizar as definições do monitor. A maioria das instalações de monitores são automáticas, e é possível selecionar diferentes configurações, se desejar. Para mais informações sobre a alteração das definições do monitor, consulte [Utilizar o monitor](#).

## Qualidade do monitor LCD e política de pixéis

Durante o processo de produção do monitor LCD, não é incomum que um ou mais pixéis se fixem num estado imutável que é difícil de visualizar e que não afeta a qualidade de visualização ou a utilização. Para mais informações sobre a Qualidade do Monitor e a Política de Pixéis da Dell, visite o website de suporte da Dell em: [www.dell.com/support/monitors](http://www.dell.com/support/monitors).

## Orientações de manutenção

### Limpar o monitor

 **AVISO: Antes de limpar o monitor, desligue o cabo de alimentação da tomada elétrica.**

 **ATENÇÃO: Leia e cumpra as [Instruções de segurança](#) antes de limpar o monitor.**

Para melhores práticas, siga as instruções apresentadas na lista abaixo quando desembalar, limpar ou manusear o seu monitor:

- Para limpar o ecrã antiestático, humedeça ligeiramente um pano macio e limpo com água. Se possível, utilize um toalhete especial para limpeza de ecrãs ou uma solução adequada para o revestimento antiestático. Não utilize benzeno, diluente, amoníaco, produtos de limpeza abrasivos ou ar comprimido.
- Utilize um pano ligeiramente humedecido com água morna para limpar o monitor. Evite utilizar qualquer tipo de detergente, uma vez que alguns detergentes deixam uma película esbranquiçada no monitor.
- Se detetar pó branco quando desembalar o seu monitor, limpe-o com um pano.
- Manuseie o seu monitor com cuidado, pois um monitor com moldura mais escura pode estar mais sujeito a apresentar arranhões e riscos brancos visíveis do que um monitor com moldura mais clara.
- Para ajudar a manter a melhor qualidade de imagem do seu monitor, utilize um protetor de ecrã com mudança dinâmica e desligue o monitor quando não estiver a ser utilizado.



# Instalar o monitor

## Encaixar o suporte

 **NOTA:** O monitor é fornecido com o suporte desencaixado.

 **NOTA:** Aplicável a um monitor com suporte. Se adquirir outro suporte, consulte as instruções de instalação no respetivo manual de instalação.

Para encaixar o suporte do monitor.

1. Siga as instruções indicadas nas abas da caixa para retirar o suporte da espuma de proteção superior.
2. Encaixe totalmente os blocos da base de suporte na ranhura do suporte.
3. Levante a pega do parafuso e rode-o para a direita.
4. Depois de apertar totalmente o parafuso, feche a pega dentro da cavidade.

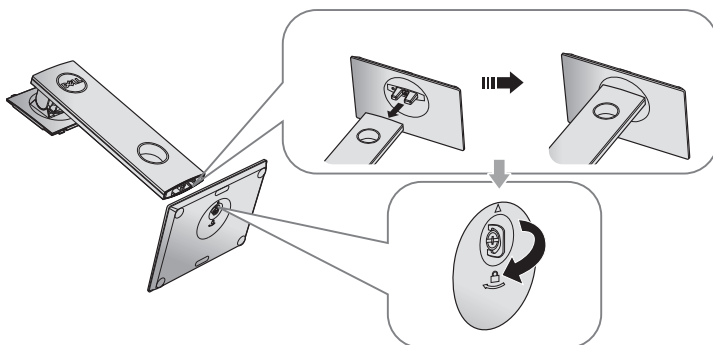

5. Levante a cobertura, como ilustrado, para aceder à área VESA para montagem do suporte.

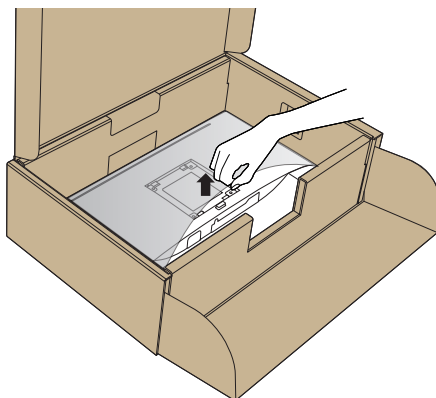

6. Encaixe o suporte no monitor.
- a. Encaixe as duas abas na parte superior do suporte na ranhura na traseira do monitor.
  - b. Empurre o suporte até que o mesmo encaixe.

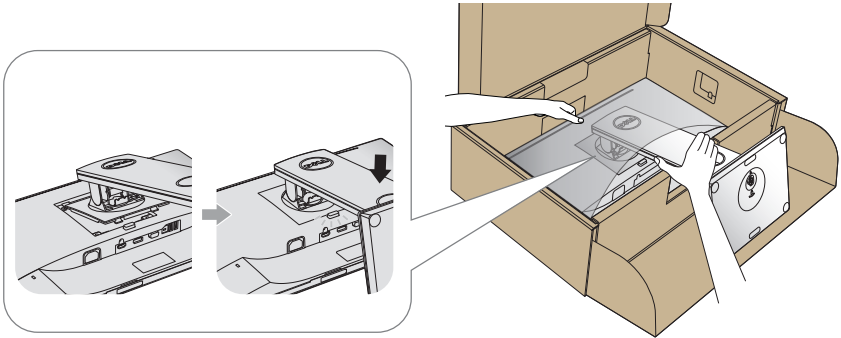

7. Coloque o monitor na vertical.



**NOTA:** Levante cuidadosamente o monitor para evitar que o mesmo escorregue ou caia.

## Ligação do monitor

**⚠ AVISO:** Antes de executar quaisquer dos procedimentos descritos nesta secção, siga as [Instruções de segurança](#).

**📎 NOTA:** Não ligue todos os cabos ao computador em simultâneo. Recomendamos que passe os cabos pela ranhura de gestão de cabos antes de os ligar ao monitor.

Para ligar o monitor ao computador:

1. Desligue o computador e o cabo de alimentação.
2. Ligue o cabo VGA, HDMI ou DP do monitor ao computador.

### Ligar o cabo VGA

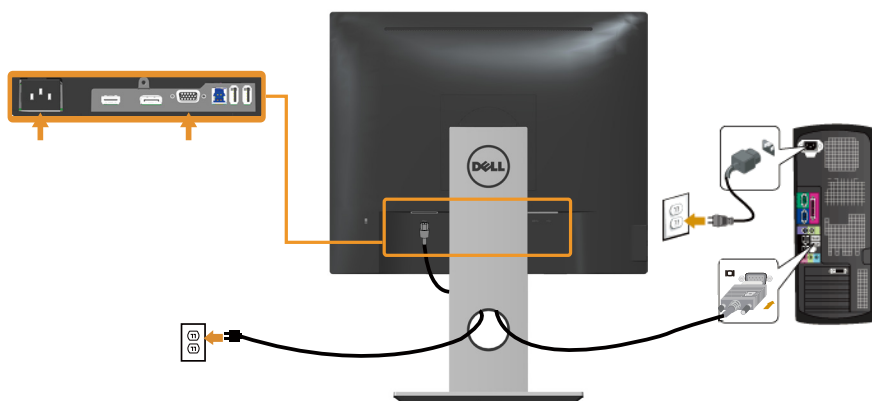

### Ligar o cabo HDMI (opcional)

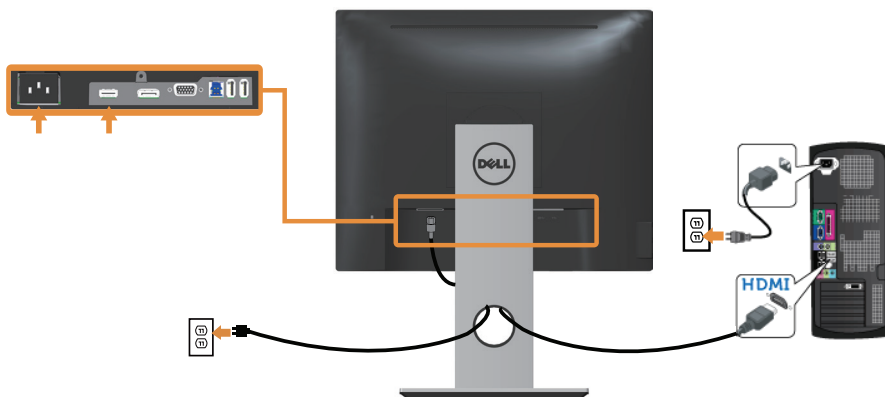

## Ligar o cabo DP

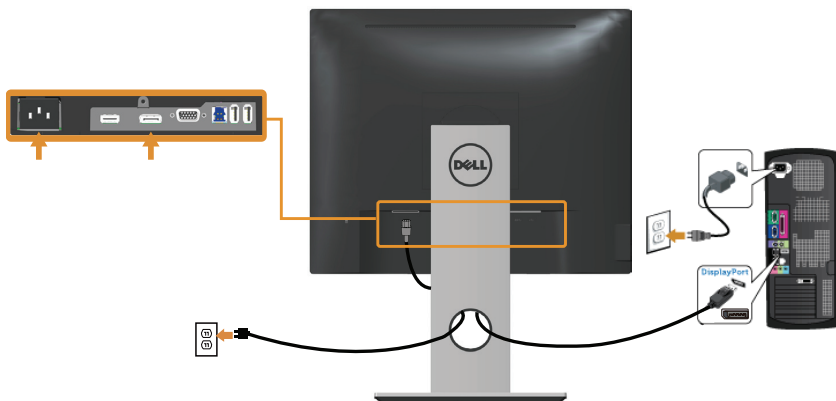

## Ligar o cabo USB 3.0

Depois de ligar o cabo DP/HDMI, siga os procedimentos abaixo para ligar o cabo USB 3.0 ao computador e concluir a instalação do monitor:

1. Ligue a porta USB 3.0 a montante (cabo fornecido) a uma porta USB 3.0 apropriada no seu computador. (Ver mais detalhes em [Vista inferior](#)).
2. Ligue os periféricos USB 3.0 às portas USB 3.0 do monitor.
3. Ligue os cabos de alimentação do computador e do monitor a uma tomada elétrica.
4. Ligue o monitor e o computador.  
Se o ecrã do monitor apresentar uma imagem, significa que a instalação estará concluída.  
Se o ecrã não apresentar uma imagem, consulte [Problemas específicos de USB \(Universal Serial Bus\)](#).
5. Utilize a ranhura para cabos no suporte do monitor para organizar os cabos.

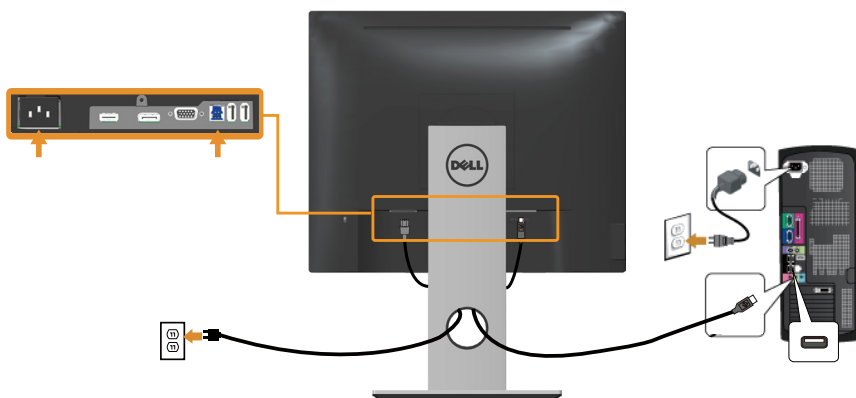

## Organizar cabos

Utilize a ranhura para gestão de cabos para organizar os cabos ligados ao monitor.



## Desencaixar o suporte do monitor

 **NOTA:** Para evitar riscos no ecrã LCD quando remover o suporte, coloque o monitor sobre uma superfície macia e limpa.

 **NOTA:** Aplicável a um monitor com suporte. Se adquirir outro suporte, consulte as instruções de instalação no respetivo manual de instalação.

Para remover o suporte:

1. Coloque o monitor sobre um pano macio ou uma almofada.
2. Mantenha pressionado o botão de desengate do suporte.
3. Levante o suporte e afaste-o do monitor.

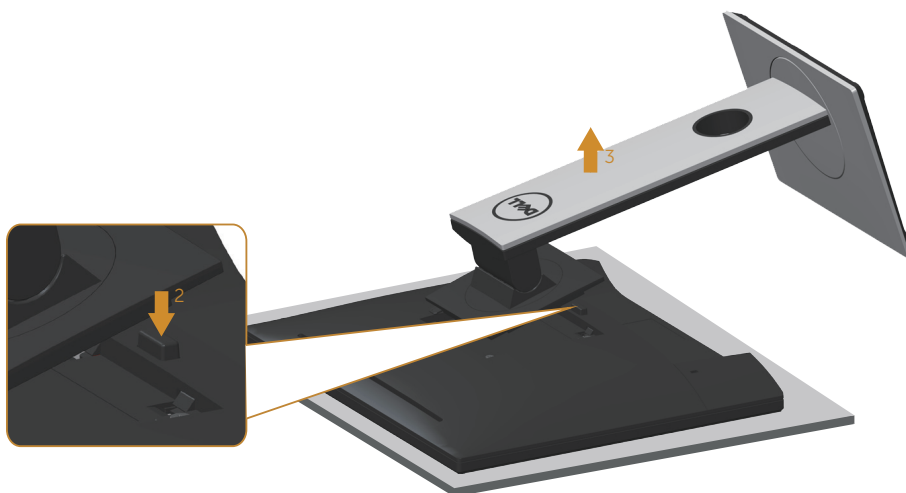

## Montagem na parede (opcional)

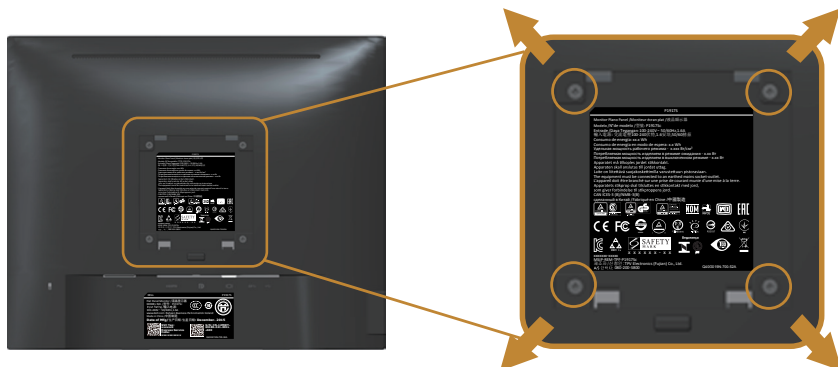

(Dimensões do parafuso: M4 x 10 mm).

Consulte as instruções fornecidas com o kit de montagem na parede compatível com a norma VESA.

1. Coloque o ecrã do monitor sobre um pano macio ou uma almofada numa mesa plana e estável.
2. Remova o suporte.
3. Utilize uma chave de fendas para remover os quatro parafusos que fixam a tampa de plástico.
4. Encaixe o suporte de montagem do kit para montagem na parede no monitor.
5. Monte o monitor na parede seguindo as instruções fornecidas com o kit de montagem na parede.



**NOTA:** Para utilizar apenas com um suporte para montagem na parede com certificação UL ou CSA ou GS com capacidade para suportar um peso/carga mínimo de 12,00 kg

# Utilizar o monitor

---

## Ligar o monitor

Pressione o botão  para ligar o monitor.





## Utilizar os controlos no painel frontal

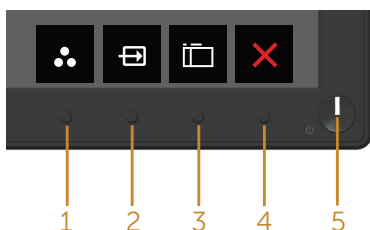

Utilize os botões de controlo na frente do monitor para ajustar a imagem exibida.



A tabela seguinte descreve os botões no painel frontal:

Botão do painel frontal	Descrição
1  Shortcut key (Botão de Atalho)/Preset Modes (Modos Predefinidos)	Utilize este botão para escolher um modo numa lista de modos predefinidos.
2  Shortcut key (Botão de atalho)/Input Source (Fonte de entrada)	Utilize o menu de fonte de entrada para seleccionar entre os diferentes sinais de vídeo que podem ser ligados ao monitor.
3  Menu	Utilize o botão de menu para aceder e seleccionar o menu apresentado no ecrã (OSD). Ver <a href="#">Aceder ao menu OSD</a> .





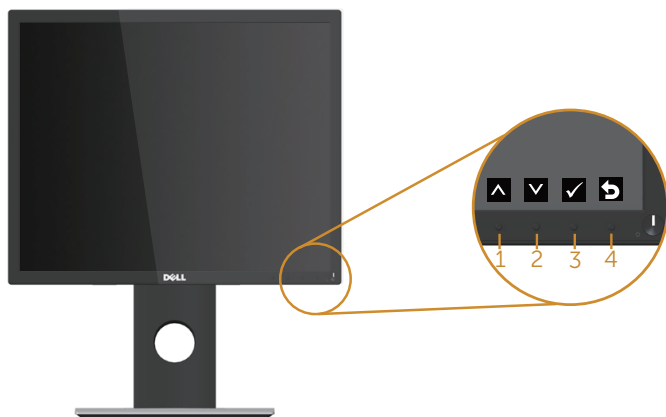

4	 Exit (Sair)	Utilize este botão para voltar ao menu principal ou sair do menu OSD.
5	 Botão de Energia (com indicador LED)	Utilize o botão de energia para ligar e desligar o monitor.  O indicador luminoso branco estático indica que o monitor está ligado e a funcionar normalmente. Um indicador branco intermitente indica que o monitor se encontra em Modo de Suspensão.

## Controlos do menu OSD

Utilize os botões na frente do monitor para ajustar as definições de imagem.



	Botão do painel frontal	Descrição
1	 Cima	Utilize o botão para Cima para aumentar valores ou deslocar-se para cima num menu.
2	 Baixo	Utilize o botão para Baixo para diminuir valores ou deslocar-se para baixo num menu.
3	 OK	Utilize o botão OK para confirmar a seleção num menu.
4	 Voltar	Utilize o botão Voltar para voltar ao menu anterior.

# Utilizar o menu apresentado no ecrã (OSD)







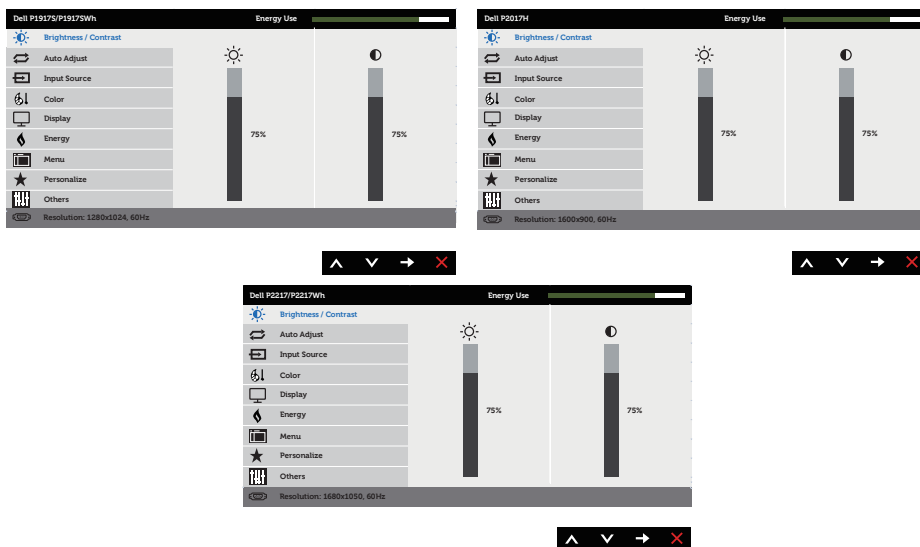

## Aceder ao menu OSD







 **NOTA:** Quaisquer alterações que efetuar serão automaticamente guardadas quando mudar para outro menu, sair do menu OSD, ou aguardar que o menu OSD feche automaticamente.

1. Pressione o botão  para exibir o menu OSD principal.

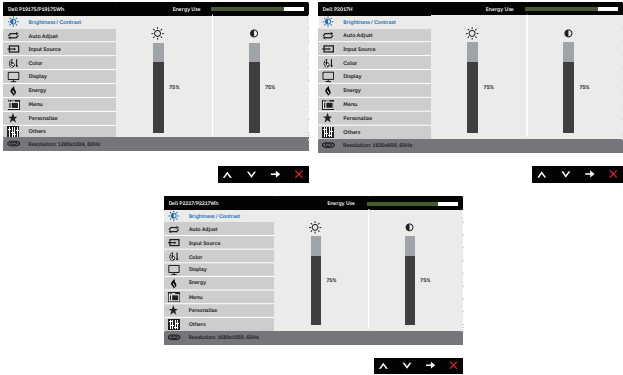
## Menu principal para entrada analógica (VGA)

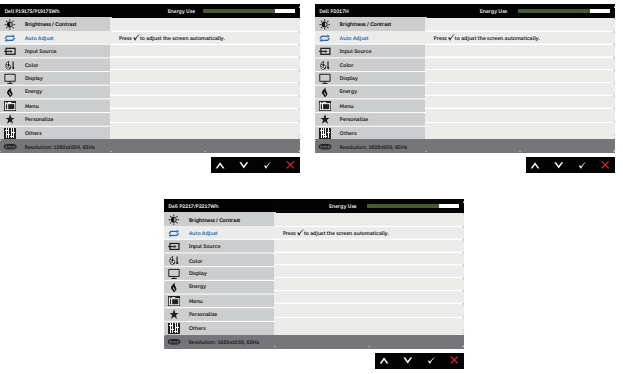

2. Pressione os botões  e  para se deslocar entre as opções. Ao mudar de um ícone para outro, o nome da opção será realçado.
3. Pressione uma vez o botão  para ativar a opção realçada.
4. Pressione o botão  e  para seleccionar o parâmetro seleccionado.
5. Pressione  e utilize os botões  e , de acordo com os indicadores do menu para efetuar as suas alterações.
6. Seleccione o botão  para voltar ao menu principal.

Ícone	Menu e Sub-menus	Descrição
	<p><b>Brightness (Brilho)/Contrast (Contraste)</b></p>	<p>Utilize este menu para ativar o ajuste de brilho/contraste.</p> 
	<p><b>Brightness (Brilho)</b></p>	<p>A função de Brightness (Brilho) ajusta o brilho da retroiluminação.</p> <p>Pressione o botão  para aumentar o brilho e pressione o botão  para diminuir o brilho (mín. 0 / máx. 100).</p> <p><b>NOTA:</b> O ajuste manual do brilho está desativado quando o contraste dinâmico está ativado.</p>
	<p><b>Contrast (Contraste)</b></p>	<p>Ajuste primeiro o brilho e, em seguida, ajuste o contraste apenas se forem necessários mais ajustes.</p> <p>Pressione o botão  para aumentar o contraste e pressione o botão  para diminuir o contraste (mín. 0 / máx. 100).</p> <p>A função de Contrast (Contraste) ajusta o grau de diferença entre as áreas escuras e claras do ecrã do monitor.</p>
	<p><b>Auto Adjust (Ajuste automático)</b></p>	<p>Utilize esta opção para ativar a configuração automática e ajustar o menu.</p> 

A caixa de diálogo seguinte aparece sobre um ecrã preto à medida que o monitor se ajusta automaticamente à entrada atual:

### Auto Adjustment in Progress...

A função de ajuste automático permite que o monitor se ajuste automaticamente ao sinal de vídeo recebido. Após a utilização da função de ajuste automático, poderá efetuar outros ajustes utilizando os controlos de frequência de pixéis (aproximado) e fase (preciso) em Display Settings (Definições do ecrã).

**NOTA:** A função ajuste automático não ocorre se pressionar o botão enquanto não existirem sinais de entrada de vídeo ativos ou cabos ligados.

Esta opção está disponível apenas quando utiliza o conector analógico (VGA).



### Input Source (Fonte de entrada)

Utilize o menu de fonte de entrada para selecionar entre os diferentes sinais de vídeo que podem ser ligados ao monitor.

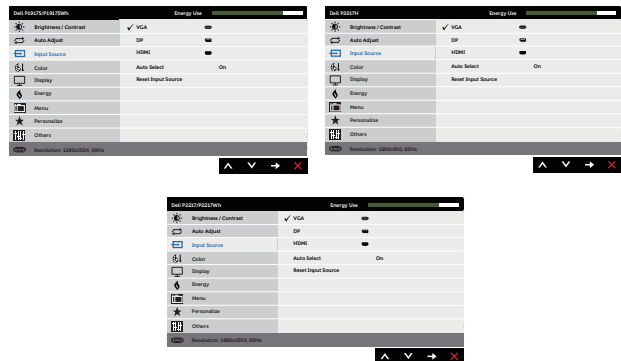

### VGA

Selecione a entrada VGA quando utilizar o conector analógico (VGA). Pressione para selecionar a fonte de entrada VGA.

### DP

Selecione o entrada DP quando utilizar o conector DP. Pressione para selecionar a fonte de entrada DP.

### HDMI

Selecione o entrada HDMI quando utilizar o conector HDMI. Pressione para selecionar a fonte de entrada HDMI.

### Auto Select (Selecionar automaticamente)

Selecione para procurar e selecionar automaticamente sinais de entrada disponíveis.

### Reset Input Source (Repor fonte de entrada)

Selecione esta opção para repor a fonte de entrada predefinida.



## Color (Cor)

Utilize a função Color (Cor) para ajustar o modo de definição de cor.

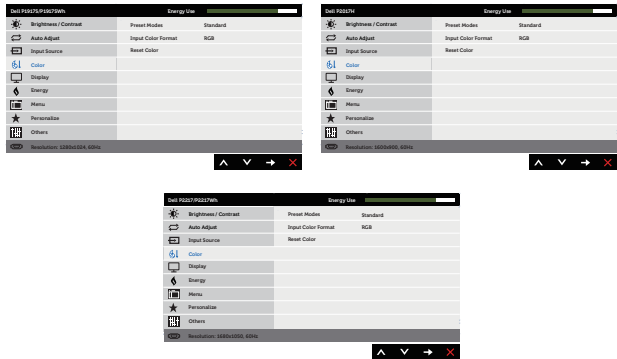

## Preset Modes (Modos predefinidos)

Se seleccionar preset modes (modos predefinidos), poderá escolher standard (padrão), comfortview, multimedia (multimédia), movie (filme), game (jogo), warm (quente), cool (frio) ou custom color (cor personalizada) na lista.

- Standard (Padrão): Carrega as definições de cor predefinidas do monitor. Este é o modo predefinido.
- ComfortView: Reduz o nível de luz azul emitida pelo ecrã para tornar a visualização mais confortável para os seus olhos.
- Multimedia (Multimédia): Carrega as definições de cor ideais para aplicações multimédia.
- Movie (Filme): Carrega as definições de cor ideais para visualização de filmes.
- Game (Jogo): Carrega as definições de cor ideais para a maioria dos jogos.
- Warm (Quente): Aumenta a temperatura da cor. O ecrã apresenta cores mais quentes com uma tonalidade vermelha/amarela.
- Cool (Frio): Diminui a temperatura da cor. O ecrã apresenta cores mais frias com uma tonalidade azul.
- Custom Color (Cor personalizada): Permite ajustar manualmente as definições da cor.

Pressione os botões  e  para ajustar os valores das três cores (R, G, B) e crie o seu modo de cor predefinido.





### Input Color Format (Formato de cor da entrada)

Permite definir o modo de entrada de vídeo para:

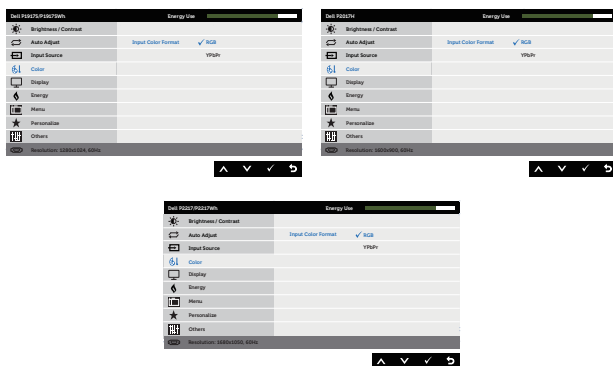
- RGB: Selecione esta opção se o monitor estiver ligado a um computador ou leitor de DVD utilizando o cabo HDMI.
- YPbPr: Selecione esta opção se o seu leitor de DVD suportar apenas saída YPbPr.



### Hue (Tonalidade)



Esta funcionalidade permite mudar a cor da imagem de vídeo para verde ou roxo. Esta função é utilizada para ajustar a cor do tom da pele desejada. Utilize  ou  para ajustar a tonalidade de 0 a 100.

Pressione  para aumentar o tom de verde da imagem de vídeo.

Pressione  para aumentar o tom de roxo da imagem de vídeo.

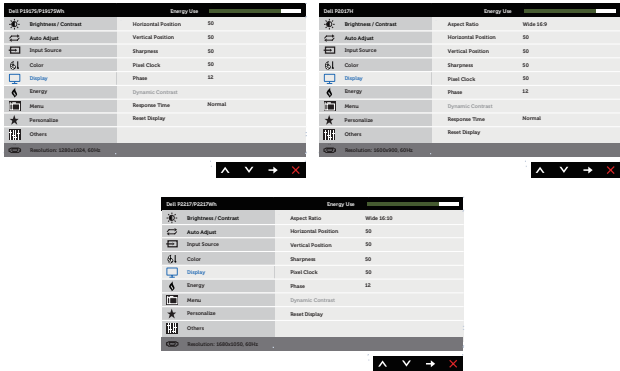
**NOTA:** O ajuste de Hue (Tonalidade) está disponível apenas quando está selecionado o modo predefinido Movie (Filme) ou Game (Jogo).

	<p><b>Saturation (Saturação)</b></p>	<p>Esta funcionalidade permite ajustar a saturação da cor da imagem de vídeo. Utilize ▲ ou ▼ para ajustar a saturação de 0 a 100.</p> <p>Pressione ▲ para aumentar o aspeto monocromático da imagem de vídeo.</p> <p>Pressione ▼ para aumentar o nível de cor da imagem de vídeo.</p> <p><b>NOTA:</b> O ajuste de Saturation (Saturação) está disponível apenas quando está selecionado o modo Movie (Filme) ou Game (Jogo).</p>
	<p><b>Reset Color (Repor cor)</b></p>	<p>Permite repor os valores predefinidos das definições de cor do monitor.</p>
	<p><b>Display (Ecrã)</b></p>	<p>Utilize o menu Display (Ecrã) para ajustar a imagem.</p> 
	<p><b>Aspect Ratio (Proporção)</b></p>	<p>Ajusta a proporção da imagem para modo panorâmico 16:9, 4:3 ou 5:4 (para P2017H).</p> <p>Ajusta a proporção da imagem para modo panorâmico 16:10, 4:3 ou 5:4 (para P2217/P2217Wh).</p>
	<p><b>Horizontal Position (Posição horizontal)</b></p>	<p>Utilize os botões ▲ ou ▼ para deslocar a imagem para esquerda e para a direita. O valor mínimo é 0 (-). O valor máximo é 100 (+).</p>
	<p><b>Vertical Position (Posição vertical)</b></p>	<p>Utilize os botões ▲ ou ▼ para deslocar a imagem para cima e para baixo. O valor mínimo é 0 (-). O valor máximo é 100 (+).</p>
	<p><b>Sharpness (Nitidez)</b></p>	<p>Esta funcionalidade pode tornar a imagem mais nítida ou mais suave. Utilize ▲ ou ▼ para ajustar a nitidez de 0 a 100.</p>
	<p><b>Pixel Clock (Frequência de pixéis)</b></p>	<p>Os ajustes fase e frequência de pixéis permitem ajustar o monitor de acordo com as suas preferências. Utilize os botões ▲ ou ▼ para ajustar para uma melhor qualidade de imagem. O valor mínimo é 0 (-). O valor máximo é 100 (+).</p>

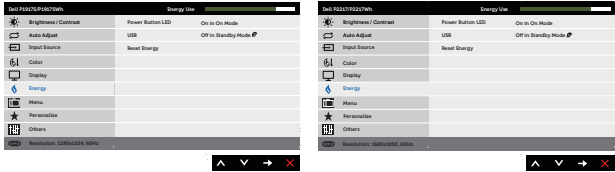
	<p><b>Phase (Fase)</b></p>	<p>Se não forem obtidos efeitos satisfatórios utilizando a função de ajuste de fase utilize a função de ajuste de frequência de pixels (aproximado) e em seguida, utilize novamente a função de fase (preciso). O valor mínimo é 0 (-). O valor máximo é 100 (+).</p>
	<p><b>Dynamic Contrast (Contraste dinâmico)</b></p>	<p>Permite-lhe aumentar o nível de contraste para proporcionar uma qualidade de imagem mais nítida e mais detalhada.</p> <p>Pressione o botão  para ativar ou desativar o contraste dinâmico.</p> <p><b>NOTA:</b> O contraste dinâmico proporciona maior contraste se for selecionado o modo predefinido game (jogo) ou movie (filme).</p>
	<p><b>Response Time (Tempo de resposta)</b></p>	<p>O utilizador pode seleccionar entre rápido ou normal. (apenas para P1917S/P1917SWh e P2017H)</p>
	<p><b>Reset Display (Repor monitor)</b></p>	<p>Selecione esta opção para repor as predefinições do monitor.</p>
	<p><b>Energy (Energia)</b></p>	
	<p><b>Power Button LED (LED do botão de energia)</b></p>	<p>Permite definir o indicador LED para On in On Mode (Aceso no modo Ligado) ou Off in On Mode (Apagado no modo Ligado) para poupar energia.</p>
	<p><b>USB</b></p>	<p>Permite ativar ou desativar a função USB com o monitor em modo de suspensão.</p> <p><b>NOTA:</b> A função USB pode ser ativada/desativada no modo de suspensão apenas quando o cabo USB de transmissão estiver desligado. Esta opção ficará indisponível quando o cabo de transmissão USB for ligado.</p>
	<p><b>Reset Energy (Reposição de energia)</b></p>	<p>Selecione esta opção para repor as definições de energia.</p>





## Menu

Selecione esta opção para ajustar as definições do menu OSD, tais como, o idioma do menu OSD, o tempo durante o qual o menu permanece no ecrã.

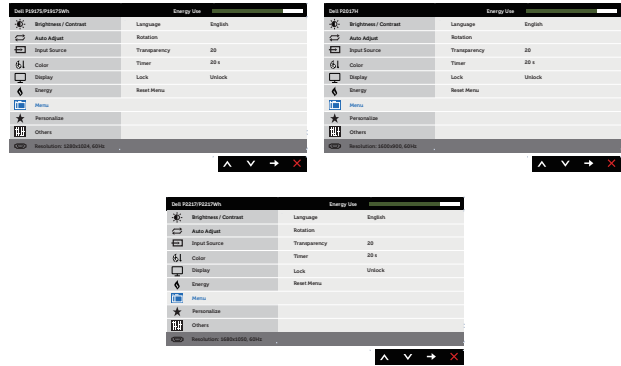

### Language (Idioma)

As opções de idioma permitem definir o idioma do menu OSD para um de oito idiomas (inglês, espanhol, francês, alemão, português brasileiro, russo, chinês simplificado ou japonês).

### Rotation (Rotação)

Roda o menu OSD 90 graus para a esquerda.

### Transparency (Transparência)

Selecione esta opção para mudar a transparência do menu pressionando os botões e de 0 a 100.

### Timer (Temporizador)

OSD hold time (Tempo de exibição do menu OSD): define o tempo durante o qual o menu OSD permanecerá ativo depois de pressionar o último botão.

Utilize ou para ajustar o tempo em incrementos de 1 segundo, de 5 a 60 segundos.

### Lock (Bloqueio)

Controla o acesso do utilizador aos ajustes. Se seleccionar Bloqueio, não serão permitidos ajustes pelo utilizador. Todos os botões serão bloqueados.

**NOTA:** Quando o menu OSD estiver bloqueado, ao pressionar o botão de menu, irá aceder diretamente ao menu de definições do OSD, com a entrada “OSD Lock” (Bloqueio do OSD) pré-seleccionada. Mantenha pressionado o botão durante 6 segundos para desbloquear e permitir o acesso do utilizador a todas as definições aplicáveis.

### Reset Menu (Repor Menu)

Repor os valores predefinidos de todas as definições do menu OSD.



## Personalize (Personalizar)

O utilizador pode escolher uma função entre as opções botão de atalho 1, botão de atalho 2, repor personalização, modos predefinidos ou fonte de entrada e definir como botão de atalho.

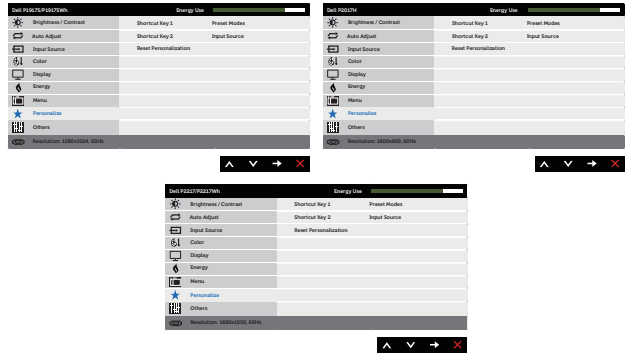

## Shortcut Key 1 (Botão de atalho 1)

O utilizador pode seleccionar uma das seguintes opções: preset modes (modos predefinidos), brightness/contrast (brilho/contraste), auto adjust (ajuste automático), input source (fonte de entrada), aspect ratio (proporção) (opção) e rotation (rotação) para definir como botão de atalho 1.

## Shortcut Key 2 (Botão de atalho 2)

O utilizador pode seleccionar uma das seguintes opções: preset modes (modos predefinidos), brightness/contrast (brilho/contraste), auto adjust (ajuste automático), input source (fonte de entrada), aspect ratio (proporção) (opção) e rotation (rotação) para definir como botão de atalho 2.

## Reset Personalization (Repor personalização)

Permite restaurar a predefinição do botão de atalho.



## Others (Outros)

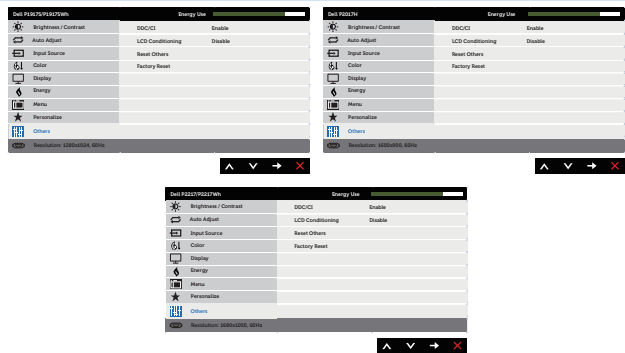

## DDC/CI

DDC/CI (display data channel/command interface) permite que os parâmetros do monitor (brilho, equilíbrio da cor, etc.) sejam ajustados através do software do seu computador.

Esta funcionalidade pode ser desativada.

Ative esta funcionalidade para melhorar a experiência de utilização e otimizar o desempenho do seu monitor.

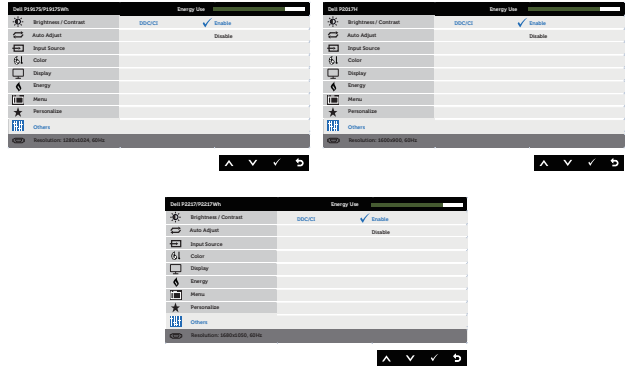

## LCD Conditioning (Condicionamento do LCD)

Ajuda a reduzir casos pouco graves de retenção de imagem. Dependendo do grau de retenção de imagem, o programa pode demorar algum tempo a ser executado. Para iniciar o condicionamento do LCD, seleccione **Enable (Ativar)**.

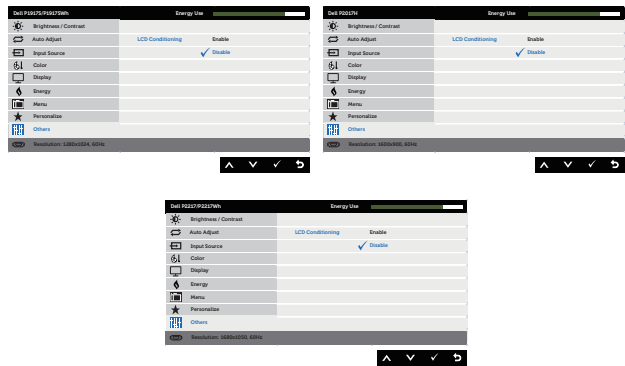

## Reset Other (Repor outros)

Repor os valores predefinidos de todas as definições do menu **Others (Outros)**.

## Factory Reset (Reposição de fábrica)

Repor os valores predefinidos de fábrica de todas as definições.

São também disponibilizadas as definições dos testes ENERGY STAR®.

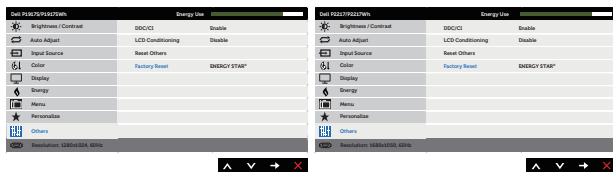

**NOTA:** O seu monitor está equipado com uma funcionalidade incorporada para calibrar automaticamente o brilho para compensar o desgaste da iluminação LED.

## Mensagens de aviso do menu OSD

Quando a função **Dynamic Contrast (Contraste dinâmico)** estiver ativada (nestes modos predefinidos: **Game (Jogo)** ou **Movie (Filme)**), o ajuste manual do brilho estará desativado.

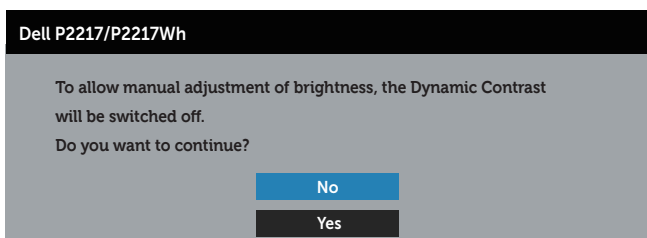
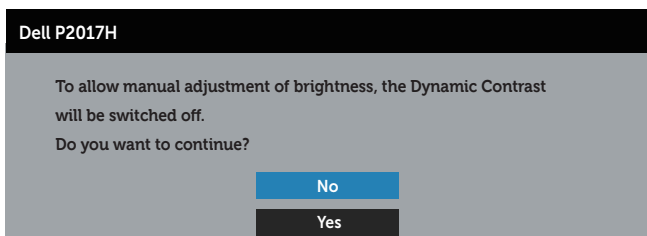
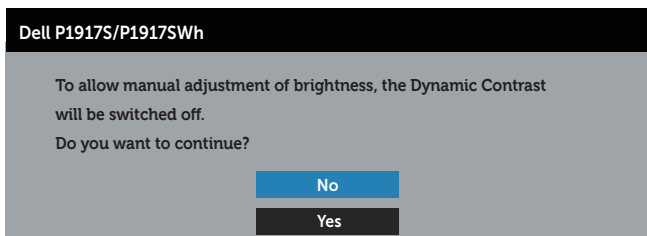

Se o monitor não suportar um determinado modo de resolução, será exibida a mensagem seguinte:

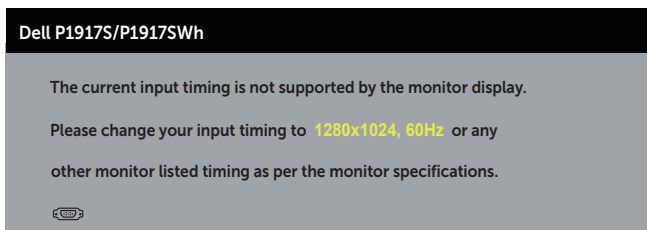

#### Dell P2017H

The current input timing is not supported by the monitor display.

Please change your input timing to **1600x900, 60Hz** or any other monitor listed timing as per the monitor specifications.



#### Dell P2217/P2217Wh

The current input timing is not supported by the monitor display.

Please change your input timing to **1680x1050, 60Hz** or any other monitor listed timing as per the monitor specifications.



Isso significa que o monitor não é capaz de sincronizar com o sinal recebido a partir do computador. Consulte as gamas de frequências horizontais e verticais endereçáveis por este monitor em [Especificações do monitor](#). O modo recomendado é 1280 x 1024 (para P1917S/ P1917SWH) ou 1600 x 900 (para P2017H) ou 1680 x 1050 (para P2217/P2217Wh).

Antes da desativação da função **DDC/CI**, será exibida a seguinte mensagem:

#### Dell P1917S/P1917SWH

The function of adjusting display setting using PC application will be disabled.

Do you wish to disable DDC/CI function?

No

Yes

#### Dell P2017H

The function of adjusting display setting using PC application will be disabled.

Do you wish to disable DDC/CI function?

No

Yes

#### Dell P2217/P2217Wh

The function of adjusting display setting using PC application will be disabled.

Do you wish to disable DDC/CI function?

No

Yes

Quando o monitor entrar em **Standby Mode (Modo de Suspensão)**, será exibida a seguinte mensagem:



Se pressionar qualquer botão, além do botão de energia, serão exibidas as seguintes mensagens, dependendo da entrada selecionada:

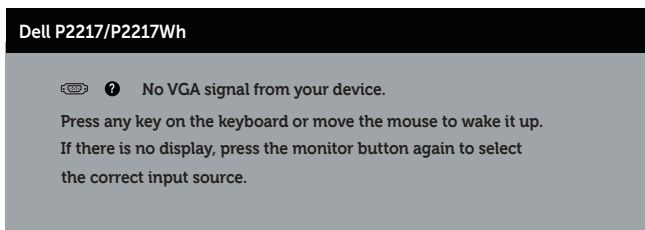
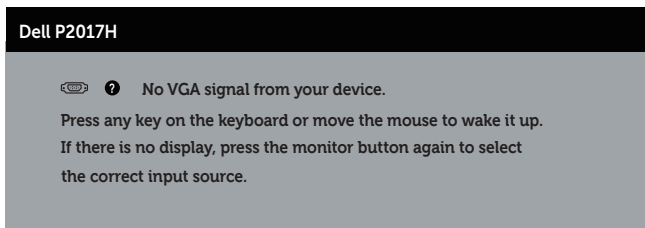
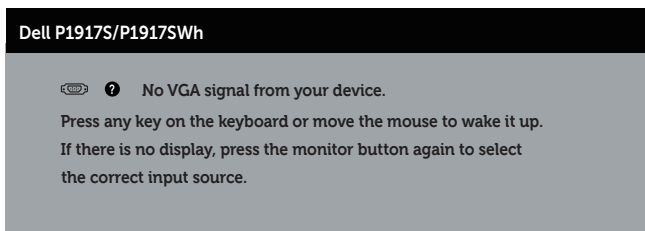

Se não estiver ligado um cabo VGA, HDMI ou DP, será exibida uma caixa de diálogo flutuante, como ilustrado abaixo. O monitor entrará em Modo de Suspensão após 4 minutos de inatividade.

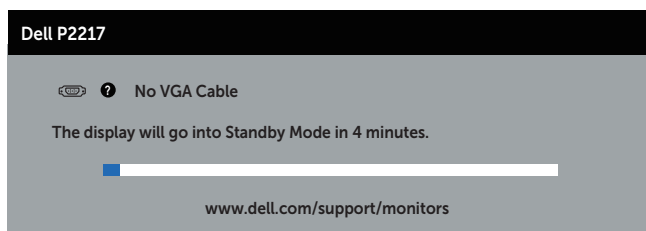
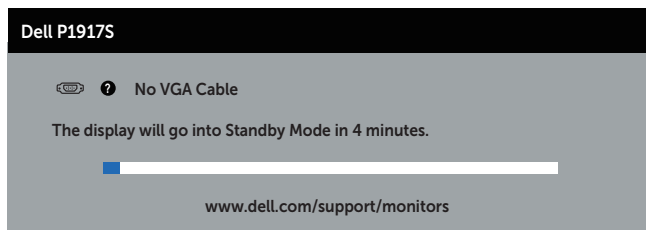

OU

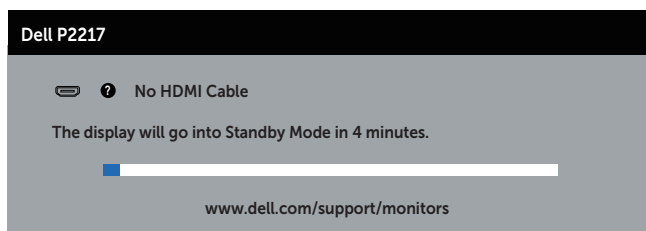
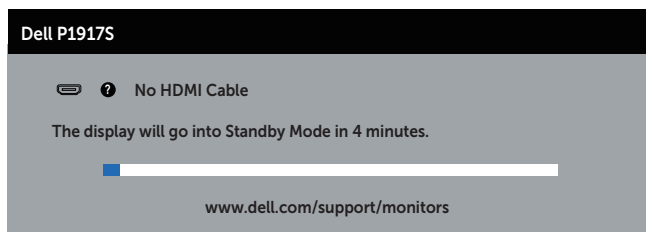

OU



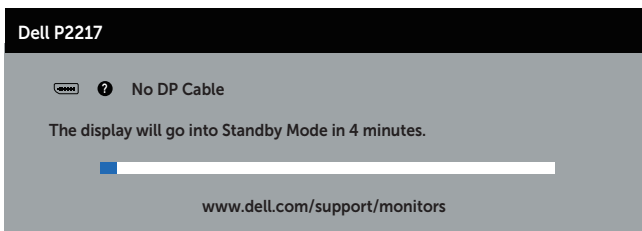
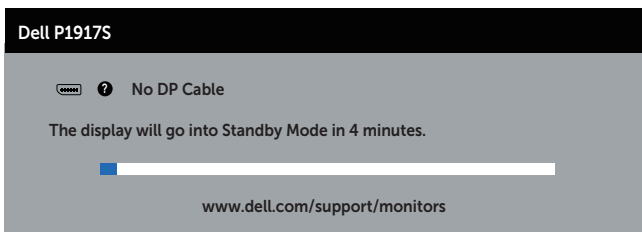

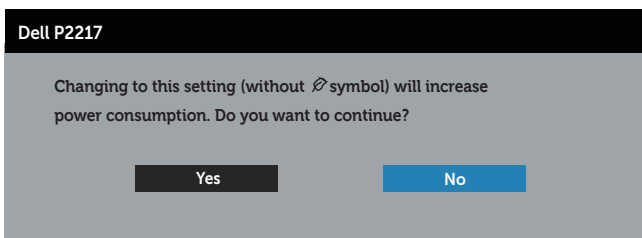
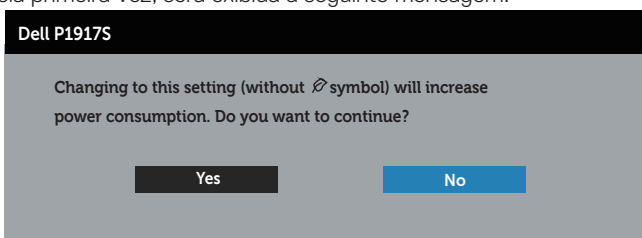

Quando o **USB** estiver definido para **On in Standby Mode (Ativado no modo de Suspensão)** pela primeira vez, será exibida a seguinte mensagem:

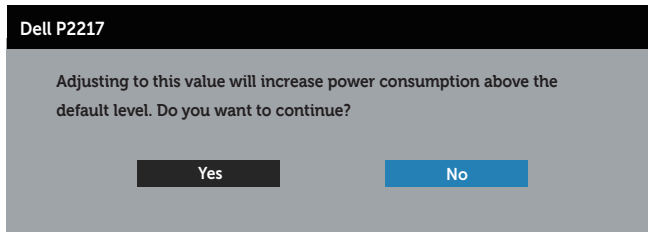
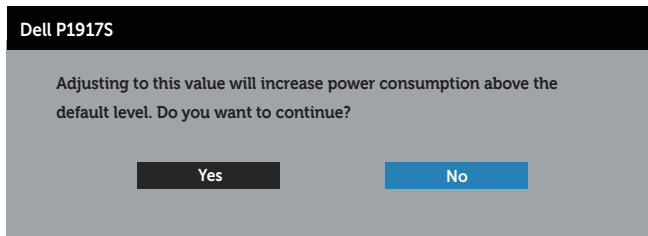

**NOTA:** Se selecionar Yes (Sim), a mensagem não será exibida na próxima vez que pretender alterar a definição de USB.

Quando ajustar o nível de **Brightness (Brilho)** pela primeira vez, será exibida a seguinte mensagem:



 **NOTA:** Se selecionar Yes (Sim), a mensagem não será exibida na próxima vez que pretender alterar a definição de Brilho.

Consulte mais informações em [Resolução de problemas](#).

# Configurar o seu monitor

## Configurar a resolução máxima

Para configurar a resolução máxima do monitor:

No Windows® 8 e Windows® 8.1:

1. No Windows 8 e Windows 8.1, selecione o mosaico Ambiente de trabalho para mudar para o modo de ambiente de trabalho clássico.
2. Clique com o botão direito no ambiente de trabalho e clique em **Screen Resolution (Resolução do ecrã)**.
3. Clique na lista pendente Screen Resolution (Resolução do ecrã) e selecione **1280 x 1024** (para P1917S/P1917SWh) ou **1600 x 900** (para P2017H) ou **1680 x 1050** (para P2217/P2217Wh).
4. Clique em **OK**.

No Windows® 10:

1. Clique com o botão direito no ambiente de trabalho e clique em **Display settings (Definições de visualização)**.
2. Clique em **Advanced display settings (Definições de visualização avançadas)**.
3. Clique na lista pendente **Resolution (Resolução)** e selecione **1280 x 1024** (para P1917S/P1917SWh) ou **1600 x 900** (para P2017H) ou **1680 x 1050** (para P2217/P2217Wh).
4. Clique em **Apply (Aplicar)**.

Se a opção 1280 x 1024 (para P1917S/P1917SWh) ou 1600 x 900 (para P2017H) ou 1680 x 1050 (para P2217/P2217Wh) não for apresentada, poderá ser necessário atualizar o controlador da placa gráfica. Dependendo do seu computador, execute um dos seguintes procedimentos:

Caso possua um computador de secretária ou portátil Dell:

- Acesse a [www.dell.com/support](http://www.dell.com/support), introduza o número da etiqueta de serviço do seu computador e transfira o controlador mais recente para a sua placa gráfica.

Se estiver a utilizar um computador que não seja da Dell (portátil ou de secretária):

- Acesse ao site de suporte do seu computador e transfira os controladores mais recentes para a placa gráfica.
- Acesse ao website da sua placa gráfica e transfira os controladores mais recentes para a placa gráfica.

## Utilizar a inclinação, rotação e extensão vertical

**NOTA:** Aplicável a um monitor com suporte. Se adquirir outro suporte, consulte as instruções de instalação no respectivo manual de instalação.

### Inclinação, rotação

Com o suporte instalado no monitor, é possível inclinar e rodar o monitor para obter o ângulo de visualização mais confortável.

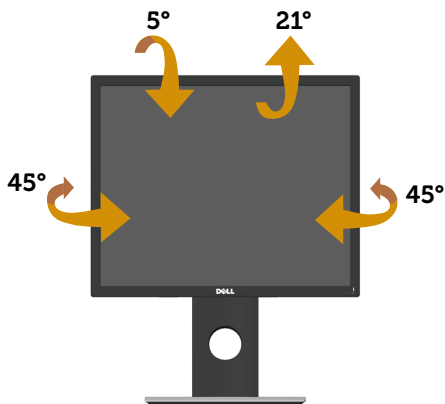

**NOTA:** O monitor é fornecido com o suporte desencaixado.

### Extensão vertical

**NOTA:** O suporte pode ser estendido verticalmente até 130 mm. A imagem apresentada abaixo ilustra como estender o suporte verticalmente.

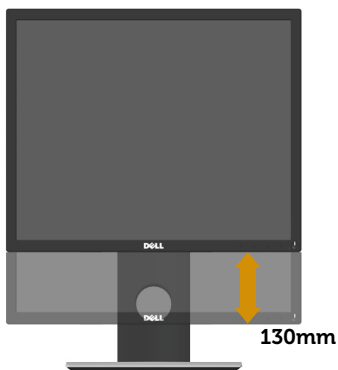

## Rodar o monitor

Antes de rodar o monitor, o mesmo deve ser totalmente estendido verticalmente ([Extensão vertical](#)) e totalmente inclinado para cima para evitar tocar na extremidade inferior do monitor.

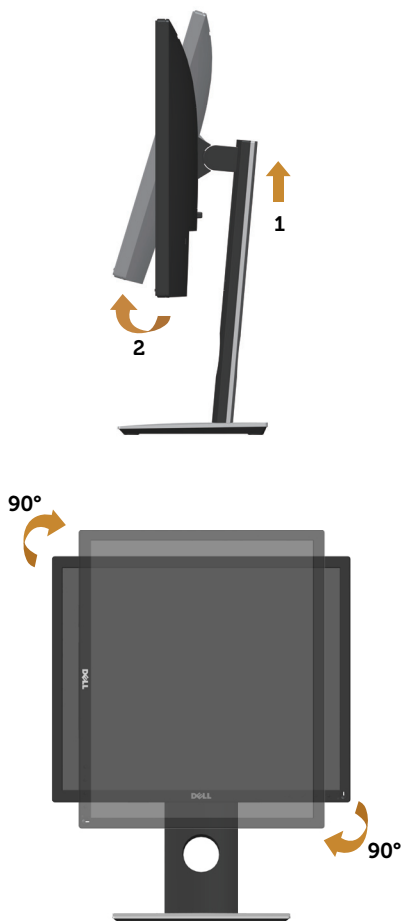

**NOTA:** Para utilizar a função Display Rotation (Rotação do ecrã) (vista horizontal ou vertical) com o seu computador Dell, é necessário um controlador gráfico atualizado que não é fornecido com este monitor. Para transferir o controlador da placa gráfica, visite [www.dell.com/support](http://www.dell.com/support) e aceda à secção de **Download (Transferências)** para transferir os **Video Drivers (Controladores de vídeo)** mais recentes.

**NOTA:** No modo de visualização vertical, poderá existir degradação de desempenho em aplicações gráficas intensivas (Jogos 3D, etc.).

# Resolução de problemas

**⚠ AVISO:** Antes de iniciar quaisquer dos procedimentos descritos nesta secção, siga as [Instruções de segurança](#).

## Autoteste

O seu monitor oferece uma funcionalidade de autoteste que lhe permite verificar se o monitor está a funcionar corretamente. Se o monitor e computador estiverem devidamente ligados mas o ecrã não apresentar quaisquer imagens, realize o autoteste do monitor executando os seguintes passos:

1. Desligue o computador e o monitor.
2. Desligue todos os cabos de vídeo do monitor. Dessa forma, o computador não será envolvido.
3. Ligue o monitor.

Se o monitor estiver a funcionar corretamente, detetará que não existe sinal e será exibida uma das seguintes mensagens. Durante a execução do modo de autoteste, o LED de energia permanecerá aceso em branco.

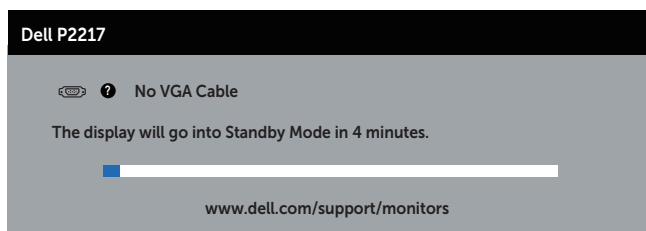
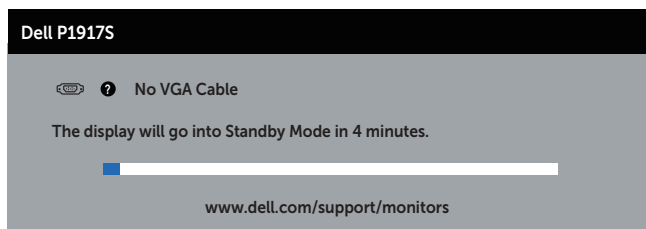

OU

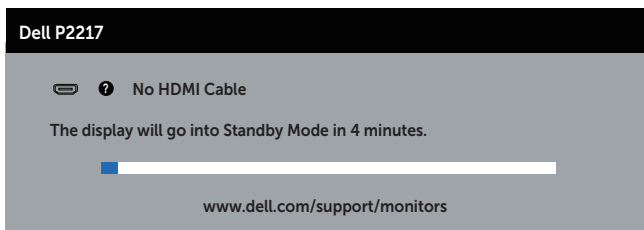
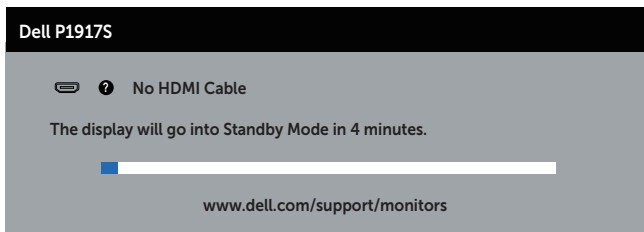

OU

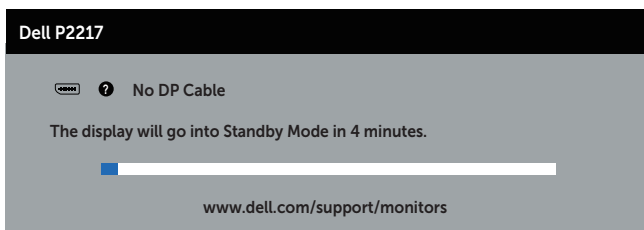
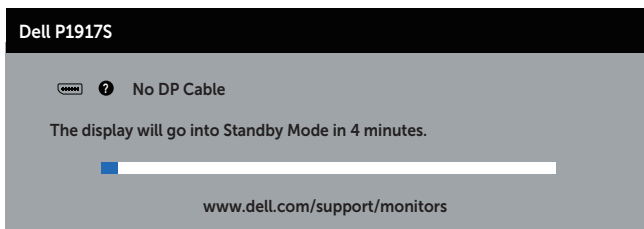

 **NOTA:** Esta caixa será apresentada também durante a utilização normal do sistema, se o cabo de vídeo for desligado ou estiver danificado.

4. Desligue o monitor e volte a ligar o cabo de vídeo e, em seguida, ligue o computador e o monitor.

Se o monitor continuar a não apresentar imagens depois de ligar os cabos, verifique o controlador de vídeo e o computador.

## Diagnóstico integrado

O seu monitor possui uma ferramenta de diagnóstico integrada que ajuda a determinar se qualquer anomalia no ecrã é um problema inerente ao monitor, ou ao seu computador e placa gráfica.

 **NOTA:** O diagnóstico integrado pode ser executado apenas quando o cabo de vídeo está desligado e o monitor se encontra em *modo de autoteste*.

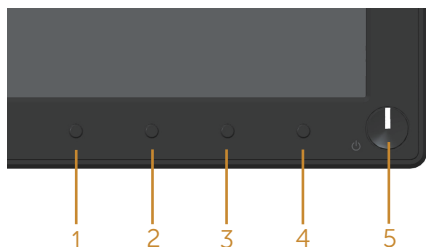

Para executar o diagnóstico integrado:

1. Certifique-se de que o ecrã está limpo (sem partículas de pó na superfície do ecrã).
2. Desligue o(s) cabo(s) de vídeo da traseira do computador ou do monitor. O monitor entrará em seguida em modo de autoteste.
3. Mantenha pressionado o botão 1 durante 5 segundos. Será exibido um ecrã cinzento.
4. Verifique cuidadosamente se existem anomalias no ecrã.
5. Pressione novamente o botão para o botão 1 no painel frontal. A cor do ecrã mudará para vermelho.
6. Verifique se existem anomalias no ecrã.
7. Repita os passos 5 e 6 para inspecionar o ecrã em verde, azul, preto, branco e texto.

O teste estará concluído quando for exibido o ecrã de texto. Para sair, pressione novamente o botão 1.

Se nenhuma anomalia for detetada durante a utilização da ferramenta de diagnóstico integrada, significa que o monitor está a funcionar corretamente. Verifique a placa gráfica e o computador.



## Problemas comuns

A tabela seguinte contém informações gerais sobre problemas comuns do monitor que poderão ocorrer, assim como as possíveis soluções:

Sintomas comuns	Possíveis soluções
Sem imagem de vídeo/LED de energia apagado	<ul style="list-style-type: none"><li>• Certifique-se de que o cabo de vídeo que liga o monitor ao computador está devidamente ligado.</li><li>• Verifique se a tomada elétrica está a funcionar corretamente, utilizando outro equipamento elétrico.</li><li>• Verifique se está selecionada a fonte de entrada correta através do <a href="#">Input Source (Fonte de entrada)</a>.</li></ul>
Sem imagem de vídeo/LED de energia aceso	<ul style="list-style-type: none"><li>• Aumente o brilho e o contraste utilizando o menu OSD.</li><li>• Execute o autoteste.</li><li>• Verifique se existem pinos dobrados ou partidos no conector do cabo de vídeo.</li><li>• Execute o diagnóstico integrado.</li><li>• Verifique se está selecionada a fonte de entrada correta através do <a href="#">Input Source (Fonte de entrada)</a>.</li></ul>
Focagem fraca	<ul style="list-style-type: none"><li>• Elimine cabos de extensão de vídeo.</li><li>• Reponha as Predefinições de fábrica (<b>Factory Reset (Reposição de fábrica)</b>) do monitor.</li><li>• Altere a resolução de vídeo para corrigir a proporção.</li></ul>
Vídeo tremido/agitado	<ul style="list-style-type: none"><li>• Reponha as Predefinições de fábrica (<b>Factory Reset (Reposição de fábrica)</b>) do monitor.</li><li>• Verifique fatores ambientais.</li><li>• Experimente utilizar o monitor noutra divisão.</li></ul>
Pixéis em falta	<ul style="list-style-type: none"><li>• Desligue e volte a ligar o monitor.</li><li>• Um pixel permanentemente apagado é um defeito natural que pode ocorrer na tecnologia LCD.</li><li>• Para mais informações sobre a Qualidade do Monitor e a Política de Pixéis da Dell, visite o website de suporte da Dell em: <a href="http://www.dell.com/support/monitors">www.dell.com/support/monitors</a>.</li></ul>
Pixéis permanentemente acesos	<ul style="list-style-type: none"><li>• Desligue e volte a ligar o monitor.</li><li>• Um pixel permanentemente aceso é um defeito natural que pode ocorrer na tecnologia LCD.</li><li>• Para mais informações sobre a Qualidade do Monitor e a Política de Pixéis da Dell, visite o website de suporte da Dell em: <a href="http://www.dell.com/support/monitors">www.dell.com/support/monitors</a>.</li></ul>
Problemas de brilho	<ul style="list-style-type: none"><li>• Reponha as Predefinições de fábrica (<b>Factory Reset (Reposição de fábrica)</b>) do monitor.</li><li>• Ajuste o brilho e o contraste através do menu OSD.</li></ul>
Distorção geométrica	<ul style="list-style-type: none"><li>• Reponha as Predefinições de fábrica (<b>Factory Reset (Reposição de fábrica)</b>) do monitor.</li><li>• Ajuste os controlos horizontal e vertical através do menu OSD.</li></ul>

Linhas horizontais/verticais	<ul style="list-style-type: none"> <li>• Reponha as Predefinições de fábrica (<b>Factory Reset (Reposição de fábrica)</b>) do monitor.</li> <li>• Execute o autoteste do monitor e verifique se as linhas são também apresentadas no modo de autoteste.</li> <li>• Verifique se existem pinos dobrados ou partidos no conector do cabo de vídeo.</li> <li>• Execute o diagnóstico integrado.</li> </ul>
Problemas de sincronização	<ul style="list-style-type: none"> <li>• Reponha as Predefinições de fábrica (<b>Factory Reset (Reposição de fábrica)</b>) do monitor.</li> <li>• Execute o autoteste e verifique se as linhas são também apresentadas no modo de autoteste.</li> <li>• Verifique se existem pinos dobrados ou partidos no conector do cabo de vídeo.</li> <li>• Reinicie o computador no modo seguro.</li> </ul>
Problemas relacionados com segurança	<ul style="list-style-type: none"> <li>• Não execute quaisquer passos de resolução de problemas.</li> <li>• Contacte a Dell imediatamente.</li> </ul>
Problemas intermitentes	<ul style="list-style-type: none"> <li>• Certifique-se de que o cabo de vídeo que liga o monitor ao computador está corretamente ligado.</li> <li>• Reponha as Predefinições de fábrica (<b>Factory Reset (Reposição de fábrica)</b>) do monitor.</li> <li>• Execute o autoteste e verifique se o problema intermitente ocorre no modo de autoteste.</li> </ul>
Cores em falta	<ul style="list-style-type: none"> <li>• Execute o autoteste.</li> <li>• Certifique-se de que o cabo de vídeo que liga o monitor ao computador está corretamente ligado.</li> <li>• Verifique se existem pinos dobrados ou partidos no conector do cabo de vídeo.</li> </ul>
Cores incorretas	<ul style="list-style-type: none"> <li>• Altere o <b>Color Setting Mode (Modo de definição de cor)</b> nas definições de <b>Color (Cor)</b> do menu OSD para <b>Graphics (Gráficos)</b> ou <b>Video (Vídeo)</b> dependendo da aplicação.</li> <li>• Experimente <b>Preset Modes (Modos predefinidos)</b> nas definições de <b>Color (Cor)</b> no menu OSD. Ajuste o valor de <b>R/G/B</b> em <b>Custom Color (Cor personalizada)</b> nas definições de <b>Color (Cor)</b> do menu OSD.</li> <li>• Altere o <b>Input Color Format (Formato de cor da entrada)</b> para <b>RGB</b> ou <b>YPbPr</b> nas definições de <b>Color (Cor)</b> do menu OSD.</li> <li>• Execute o diagnóstico integrado.</li> </ul>
Retenção de imagem devido à exibição de uma imagem estática durante um período prolongado	<ul style="list-style-type: none"> <li>• Configure as definições para desligar o ecrã após alguns minutos de inatividade. Essas definições podem ser ajustadas nas Opções de Energia no Windows ou na definição de Poupança de Energia no Mac.</li> <li>• Em alternativa, utilize uma proteção de ecrã dinâmica.</li> </ul>
Vídeo com imagens fantasma ou contornos duplos	<ul style="list-style-type: none"> <li>• Altere o <b>Response Time (Tempo de resposta)</b> nas definições de <b>Display (Ecrã)</b> no menu OSD para <b>Fast (Rápido)</b> ou <b>Normal</b> dependendo da aplicação e utilização.</li> </ul>

# Problemas específicos do produto

Sintomas específicos	Possíveis soluções
Imagem demasiado pequena no ecrã	<ul style="list-style-type: none"><li>• Verifique a definição <b>Aspect Ratio (Proporção)</b> nas definições de <b>Display (Ecrã)</b> no menu OSD.</li><li>• Reponha as Predefinições de fábrica (<b>Factory Reset (Reposição de fábrica)</b>) do monitor.</li></ul>
Não é possível ajustar o monitor com os botões no painel lateral	<ul style="list-style-type: none"><li>• Desligue o monitor, desligue o cabo de alimentação, volte a ligá-lo e, em seguida, ligue o monitor.</li><li>• Verifique se o menu OSD está bloqueado. Se estiver bloqueado, mantenha pressionado o botão de energia durante 6 segundos para desbloquear. (Para mais informações, consulte <a href="#">Lock (Bloqueio)</a>).</li></ul>
Sem sinal quando os controlos de utilizador são pressionados	<ul style="list-style-type: none"><li>• Verifique a fonte de sinal. Certifique-se de que o computador não se encontra em modo de suspensão movendo o rato ou pressionando qualquer tecla no teclado.</li><li>• Verifique se o cabo de vídeo está corretamente ligado. Desligue e volte a ligar o cabo de vídeo, se necessário.</li><li>• Reinicie o computador ou o leitor de vídeo.</li></ul>
A imagem não preenche todo o ecrã	<ul style="list-style-type: none"><li>• Devido aos diferentes formatos de vídeo (proporção) de DVD, o monitor poderá não exibir a imagem em ecrã inteiro.</li><li>• Execute o diagnóstico integrado.</li></ul>

# Problemas específicos de USB (Universal Serial Bus)

Sintomas específicos	Possíveis soluções
A interface USB não está a funcionar	<ul style="list-style-type: none"><li>• Certifique-se de que o monitor está ligado.</li><li>• Volte a ligar o cabo de ligação a montante ao seu computador.</li><li>• Volte a ligar os periféricos USB (conector a jusante).</li><li>• Desligue e volte a ligar o monitor.</li><li>• Reinicie o computador.</li><li>• Alguns dispositivos USB como, por exemplo, discos rígidos portáteis requerem mais corrente elétrica. Ligue o dispositivo diretamente ao computador.</li></ul>
A interface USB 3.0 Super Speed está lenta	<ul style="list-style-type: none"><li>• Certifique-se de que o seu computador tem capacidades USB 3.0.</li><li>• Alguns computadores possuem portas USB 3.0, USB 2.0 e USB 1.1. Certifique-se de que está a utilizar a porta USB correta.</li><li>• Certifique-se de que está a utilizar a porta USB correta.</li><li>• Volte a ligar o cabo de ligação a montante ao seu computador.</li><li>• Volte a ligar os periféricos USB (conector a jusante).</li><li>• Reinicie o computador.</li></ul>
Os periféricos USB sem fios deixam de funcionar quando é ligado um dispositivo USB 3.0	<ul style="list-style-type: none"><li>• Aumente a distância entre os periféricos USB 3.0 e o recetor USB sem fios.</li><li>• Coloque o seu recetor USB sem fios o mais próximo possível dos periféricos USB.</li><li>• Utilize um cabo de extensão USB para colocar o recetor USB sem fios o mais afastado possível da porta USB 3.0.</li></ul>

# Anexo

---

## AVISO: Instruções de segurança



**AVISO: A utilização de controlos, ajustes ou procedimentos diferentes daqueles especificados nesta documentação podem originar a exposição a choques, per elétricos e/ou perigos mecânicos.**

Para mais informações sobre instruções de segurança, consulte as *Informações de segurança, ambientais e regulamentares (SERI)*.

## Avisos da FCC (Apenas EUA) e outras informações regulamentares

Consulte os avisos da FCC e outras informações regulamentares, no website de conformidade regulamentar em [www.dell.com/regulatory\\_compliance](http://www.dell.com/regulatory_compliance).

Siga estas instruções de segurança para melhorar desempenho e prolongar o tempo de vida útil do seu monitor:

1. A tomada elétrica deverá estar instalada próximo do equipamento e ser facilmente acessível.
2. O equipamento pode ser instalado na parede ou no teto numa posição horizontal.
3. O monitor está equipado com uma ficha com três pinos com ligação à terra, uma ficha com um terceiro pino (ligação à terra).
4. Não utilize este produto próximo de água.
5. Leia atentamente estas instruções. Guarde este documento para consulta futura. Siga todos os avisos e instruções existentes no produto.
6. A excessiva pressão sonora de auscultadores e auriculares pode causar a perda de audição. O ajuste do volume para o máximo aumenta a tensão de saída dos auscultadores e, consequentemente, o nível de pressão sonora.
7. Confirme que o sistema de distribuição da instalação do edifício inclui um disjuntor com potência de 120/240V, 20A (máximo).

## Contactar a Dell

**Para contactar a Dell para questões relacionadas com vendas, assistência técnica ou serviço de apoio ao cliente:**

1. Visite [www.dell.com/contactdell](http://www.dell.com/contactdell).
2. Verifique o seu país ou região no menu pendente **Choose A Country/Region (Escolher um país/região)** no fundo da página.
3. Selecione um serviço apropriado ou link de apoio com base nas suas necessidades ou escolha o método para contactar a Dell que lhe seja mais conveniente. A Dell oferece várias opções de apoio e serviços online e por telefone. A disponibilidade varia por país e produto, e alguns serviços podem não estar disponíveis na sua região.



**NOTA:** Se não tiver uma ligação ativa à Internet, pode encontrar informações de contacto na sua fatura de compra, guia de transporte, recibo, ou catálogo de produtos da Dell.

## Base de dados de produtos da UE para etiqueta energética e ficha de informação de produtos

P1917S: <https://eprel.ec.europa.eu/qr/344219>

P2217: <https://eprel.ec.europa.eu/qr/344255>