

Gebruikershandleiding

**Dell P1917S/P1917SWh/P2017H/P2217/
P2217Wh**

Modelnr.: P1917S/P1917SWh/P2017H/P2217/P2217Wh

**Reguleringsmodel : P1917Sc/P1917Sf/P2017Hc/P2217c/
P2217t**



Opmerkingen, opgelet en waarschuwingen



OPMERKING: Een OPMERKING geeft belangrijke informatie aan die u helpt uw computer beter te gebruiken.



OPGELET: Een OPGELET wijst op mogelijke schade aan de hardware of verlies van gegevens indien de instructies niet worden opgevolgd.



WAARSCHUWING: Een WAARSCHUWING duidt op de mogelijkheid van materiële schade, lichamelijk letsel of dood.

**De informatie in dit document kan zonder aankondiging worden gewijzigd.
© 2016-2020 Inc. Inc. Alle rechten voorbehouden.**

Reproductie van deze materialen op welke wijze dan ook zonder de schriftelijke toestemming van Dell Inc. is ten strengste verboden.

Handelsmerken die in deze tekst worden gebruikt: *Dell* en het *DELL*-logo zijn handelsmerken van Dell Inc.; *Microsoft* en *Windows* zijn handelsmerken of gedeponeerde handelsmerken van Microsoft Corporation in de Verenigde Staten en/of andere landen, *Intel* is een gedeponeerd handelsmerk van Intel Corporation in de VS en andere landen; en *ATI* is een handelsmerk van Advanced Micro Devices, Inc. ENERGY STAR is een gedeponeerd handelsmerk van het U.S. Environmental Protection Agency. Als ENERGY STAR-partner heeft Dell Inc. vastgesteld dat dit product voldoet aan de ENERGY STAR-richtlijnen voor energiebesparing.

Andere handelsmerken en handelsnamen kunnen in dit document worden gebruikt om te verwijzen naar de entiteiten die de merken en namen opeisen of naar hun producten. Dell Inc. verwerpt elk eigendomsbelang in handelsmerken en handelsnamen anders dan haar eigen handelsmerken en handelsnamen.

Inhoud

Over uw monitor	5
Inhoud verpakking.....	5
Producteigenschappen	7
Identificeren van onderdelen en bedieningselementen.....	8
Monitor specificaties	12
Universal Serial Bus (USB)-interface.....	25
Plug and play-capaciteit.....	28
LCD-monitorkwaliteit en pixelbeleid.....	28
Onderhoudsrichtlijnen	28
De monitor instellen	29
De standaard bevestigen	29
Uw monitor aansluiten	31
Kabels organiseren.....	33
De monitorvoet loskoppelen.....	34
Wandmontage (optioneel).....	35
Bediening van uw beeldscherm.....	36
De monitor inschakelen	36
Bedieningselementen op het voorpaneel gebruiken.....	36



Het OSD-menu gebruiken	38
Uw monitor instellen.....	55
Gebruik van de kantel-, draai- en verticale uitbreiding.....	56
Foutoplossing	58
Zelftest.....	58
Ingebouwde diagnose.....	60
Algemene problemen.....	61
Productspecifieke problemen	63
Specifieke Universal Serial Bus (USB)-problemen	64
BIJLAGE.....	65
FCC-kennisgevingen (alleen in de VS) en andere regelgevende informatie.....	65
Contact opnemen met Dell.....	66

Over uw monitor

Inhoud verpakking

Uw monitor wordt geleverd met de hieronder afgebeelde onderdelen. Zorg ervoor dat u alle onderdelen hebt ontvangen en zie [Contact opnemen met Dell](#) als er iets ontbreekt.

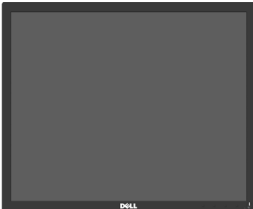
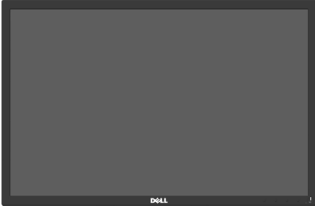
 **OPMERKING:** Sommige items zijn optioneel en worden mogelijk niet met uw monitor verzonden. Sommige functies of media zijn mogelijk niet beschikbaar in bepaalde landen.

	Monitor(P1917S/P1917SWh)
	Monitor(P2017H/P2217/ P2217Wh)
	Standverhoger

	<p>Standvoet</p>
	<p>Stroomkabel (verschilt per land)</p>
	<p>VGA-kabel</p>
	<p>DP-kabel</p>
	<p>USB 3.0 stroomopwaartse kabel (maakt de USB-poorten op het beeldscherm mogelijk)</p>
	<ul style="list-style-type: none"> • Snelle installatiehandleiding • Informatie over veiligheid en regelgeving

Producteigenschappen

De **Dell P1917S/P1917SWH/P2017H/P2217/P2217WH** platte Display heeft een actieve matrix, Thin Film Transistor (TFT), Liquid Crystal Display (LCD) en LED-achtergrondverlichting. De monitor eigenschappen omvatten:

- **P1917S/P1917SWH:** 48,0 cm (18,9 inch.) afleesbaar gebied weergave (diagonaal gemeten). Resolutie 1280 x 1024, met full-screen ondersteuning voor lagere resoluties.
- **P2017H:** 49,5 cm (19,5 inch.) afleesbaar gebied weergave (diagonaal gemeten). Resolutie 1600 x 900, met full-screen ondersteuning voor lagere resoluties.
- **P2217/P2217WH:** 55,9 cm (22,0 inch.) afleesbaar gebied weergave (diagonaal gemeten). Resolutie 1680 x 1050, met full-screen ondersteuning voor lagere resoluties.
- Plug and play-mogelijkheid indien ondersteund door uw systeem.
- VGA-, HDMI- en DisplayPort-connectiviteit.
- Uitgerust met 1 USB stroomopwaartse poort en 2 USB2.0 / 2 USB3.0 stroomafwaartse poorten.
- On-Screen Display (OSD) aanpassingen voor eenvoudige instelling en schermoptimalisatie.
- Veiligheidskabelslot.
- Kantel-, draai-, hoogte- en roteerfuncties.
- Verwijderbare standaard en Video Electronics Standards Association (VESA™) 100 mm montagegaten voor flexibele montageoplossingen.
- $\leq 0,3$ W in de Stand-bymodus.
- Optimaliseer het oogcomfort met een flikkervrij scherm en Comfortview-functie wat de afgifte van blauw licht minimaliseert.

Identificeren van onderdelen en bedieningselementen

Voorraanzicht

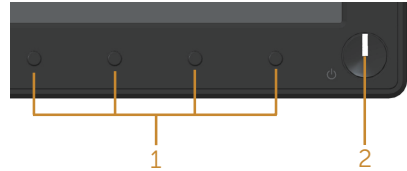

Knoppen op de voorkant

Label	Omschrijving
1	Functie knoppen (Ga voor meer informatie naar Bediening van uw beeldscherm)
2	Aan/uit-knop (met LED-indicator) Een continu wit licht geeft aan dat de monitor is ingeschakeld en normaal functioneert. Een knipperend wit lampje geeft aan dat de monitor in stand-by staat.

OPMERKING: Bij schermen met glanzende randen moet de gebruiker rekening houden met de plaatsing van het scherm, aangezien de rand storende reflecties van omgevingslicht en heldere oppervlakken kan veroorzaken.

Achteraanzicht

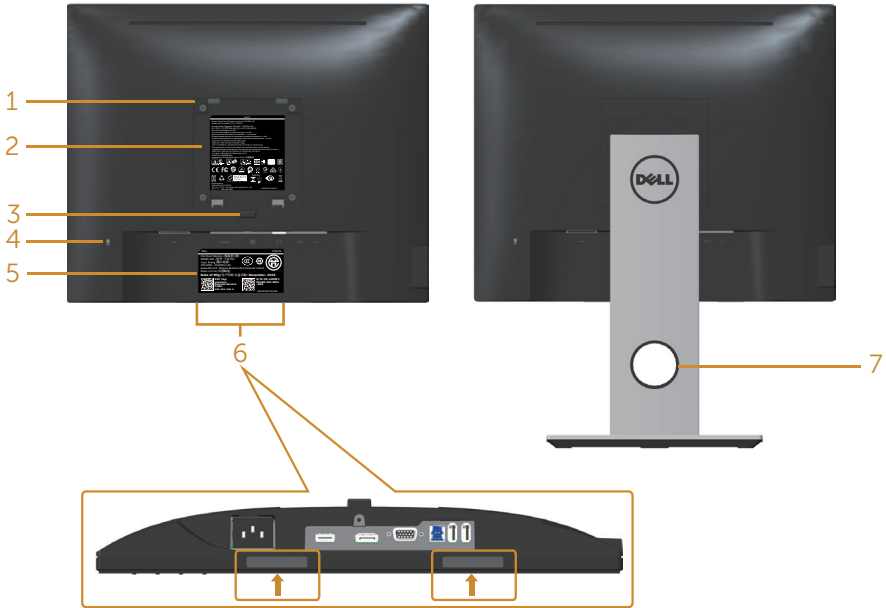

Achteraanzicht zonder monitorstandaard

Achteraanzicht met monitorstandaard

Label	Omschrijving	Gebruik
1	VESA-montagegaten (100 mm x 100 mm - achter het bevestigde VESA-deksel)	Wandmontage van het beeldscherm met gebruik van met VESA compatibele wandmontageset (100 mm x 100 mm).
2	Label met informatie over regelgeving	Lijst van de wettelijke goedkeuringen.
3	Knop voor standontgrendeling	Maakt de standaard los van het beeldscherm.
4	Veiligheidsslot	Beveiligt beeldscherm met veiligheidsslot (apart verkrijgbaar).
5	Label met barcode, serienummer en servicelabel	Raadpleeg dit label als u contact moet opnemen met Dell voor technische ondersteuning.
6	Montagesleuven voor Dell Soundbar	Voor het bevestigen van de optionele Dell Soundbar. OPMERKING: Verwijder de plastic strip die de montagesleuven afdekt voordat u de Dell Soundbar bevestigt.
7	Sleuf voor kabelbeheer	Gebruik voor het organiseren van kabels door ze door de sleuf te voeren.

Zij-aanzicht

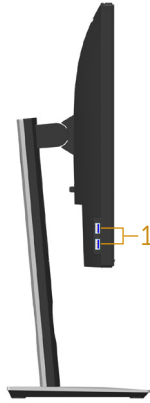

Label	Omschrijving	Gebruik
1	USB stroomafwaartse poorten	Sluit uw USB-apparaat aan. OPMERKING: Om deze poort te gebruiken, moet u de USB-kabel (meegeleverd met uw monitor) aansluiten op de USB-upstream-poort op de monitor en op uw computer.

Onderaanzicht

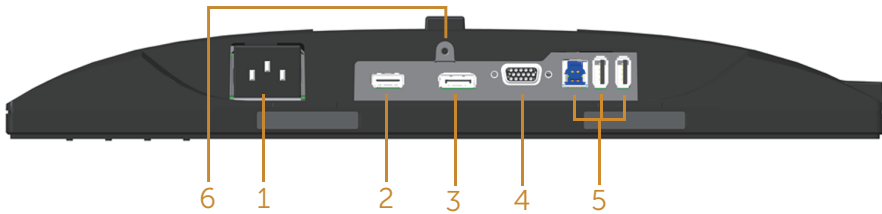

Onderaanzicht zonder monitorstandaard

Label	Omschrijving	Gebruik
1	Voedingspoort	De voedingskabel aansluiten.
2	HDMI-poort	Uw computer aansluiten met een HDMI-kabel (optioneel).
3	DP-poort	Uw computer op het beeldscherm aansluiten met een DP-kabel.
4	VGA-poort	Uw computer aansluiten met een VGA-kabel.
5	USB connector (x2 afwaarts, x1 opwaarts)	Sluit de USB-kabel die bij het beeldscherm meegeleverd is aan op de computer. Zodra de kabel is aangesloten, kunt u de USB-aansluitingen aan de achterzijde en onderzijde van het beeldscherm gebruiken.
6	Standaard vergrendeling functie	Voor het vastzetten van de standaard op de monitor met een schroef van M3 x 6mm (schroef niet meegeleverd).

Monitor specificaties

Model	P1917S/P1917SWH	P2017H
Schermtype	Actieve matrix - TFT LCD	
Paneeltype	Technologie van schakelen binnen vlak	
Zichtbare afbeeldingsgrootte		
Diagonaal	479,96 mm (18,90 in.)	494,11 mm (19,45 in.)
Horizontaal, actief gebied	374,78 mm (14,76 in.)	433,92 mm (17,08 in.)
Verticaal, actief gebied	299,83 mm (11,80 in.)	236,34 mm (9,30 in.)
Gebied	1123,70 cm ² (174,17 in. ²)	1025,53 cm ² (158,96 in. ²)
Pixelpitch	0,293 mm x 0,293 mm	0,271 mm x 0,263 mm
Pixel per inch (PPI)	86	94
Kijkhoek (verticaal / horizontaal)	178° (verticaal) typisch 178° (horizontaal) typisch	
Brightness (Helderheid)	250 cd/m ² (typisch)	
Contrastverhouding	1000: 1 (typisch) 4 Miljoen: 1 (Dynamisch)	
Beeldverhouding	5:4	16:9
Coating weergavescherm	Antireflectie met 3H-hardheid	
Achtergrondverlichting	Witte LED-randverlichtingssysteem	
Responstijd	6 ms (grijs naar grijs - Snelle modus) 8 ms (typisch - Normale modus)	
Kleurdiepte	16,7 miljoen kleuren	
Kleurondersteuning	84% (CIE 1976), 72% (CIE 1931)	
Ingebouwde apparaten	USB 3.0 super-speed hub (met 1x USB 3.0 opwaartse poort, 2x USB 3.0 afwaartse poort en 2x USB2.0 afwaartse poorten)	
Compatibiliteit met Dell Display Manager	Ja	
Connectiviteit	1xDP (versie 1.2) 1xHDMI (versie 1.4) 1xVGA 1xUSB3.0 poort - Opwaarts 2xUSB3.0 poort - Zijkant 2xUSB2.0 poort - Onderkant	

Randbreedte (rand van beeldscherm tot actief gebied)	16.9mm (Bovenkant)	18.1mm (Bovenkant)
	15.4mm(Links/Rechts)	13.8mm(Links/Rechts)
	17.6mm(Onderkant)	18.8mm(Onderkant)
Beveiliging	Sleuf voor veiligheidsslot (kabelslot los verkrijgbaar)	
Instelbaarheid	In hoogte verstelbare standaard (130mm)	
	Kantelen (5°/21°)	
	Zwenken (45°)	
	Draaien (90°)	

Model	P2217/P2217Wh
Schermtyp	Actieve matrix - TFT LCD
Paneeltype	Twisted Nematic
Zichtbare afbeeldingsgrootte	
Diagonaal	558,68 mm (22,00 in.)
Horizontaal, actief gebied	473,76 mm (18,65 in.)
Verticaal, actief gebied	296,10 mm (11,66 in.)
Gebied	1402,80 cm ² (217,43 in. ²)
Pixelpitch	0,282 mm x 0,282 mm
Pixel per inch (PPI)	90
Kijkhoek (verticaal / horizontaal)	160° (verticaal) typisch 170° (horizontaal) typisch
Brightness (Helderheid)	250 cd/m ² (typisch)
Contrastverhouding	1000: 1 (typisch) 4 Miljoen: 1 (Dynamisch)
Beeldverhouding	16:10
Coating weergavescherm	Antireflectie met 3H-hardheid
Achtergrondverlichting	Witte LED-randverlichtingssysteem
Responstijd	5 ms (zwart tot wit)
Kleurdiepte	16,7 miljoen kleuren
Kleurondersteuning	84% (CIE 1976), 72% (CIE 1931)
Ingebouwde apparaten	USB 3.0 super-speed hub (met 1x USB 3.0 opwaartse poort, 2x USB 3.0 afwaartse poort en 2x USB2.0 afwaartse poorten)
Compatibiliteit met Dell Display Manager	Ja
Connectiviteit	1xDP (versie 1.2) 1xHDMI (versie 1.4) 1xVGA 1xUSB3.0 poort - Opwaarts 2xUSB3.0 poort - Zijkant 2xUSB2.0 poort - Onderkant

Randbreedte (rand van beeldscherm tot actief gebied)	16.8mm (Bovenkant) 14.8mm(Links/Rechts) 17.5mm(Onderkant)
Beveiliging	Sleuf voor veiligheidsslot (kabelslot los verkrijgbaar)
Instelbaarheid	In hoogte verstelbare standaard (130mm) Kantelen (5°/21°) Zwenken (45°) Draaien (90°)

Resolutiespecificaties

Model	P1917S/P1917SWh	P2017H	P2217/P2217Wh
Horizontaal scanbereik	30 kHz tot 81 kHz (automatisch)	30 kHz tot 83 kHz (automatisch)	
Verticaal scanbereik	56 Hz tot 76 Hz (automatisch)		
Maximale voorinstelde resolutie	1280 x 1024 bij 60 Hz	1600 x 900 bij 60 Hz	1680 x 1050 bij 60 Hz

Ondersteunde videomodi

Model	P1917S/P1917SWh/P2017H/P2217/P2217Wh
Videoweergavecapaciteiten (VGA, HDMI & DP playback)	480i, 480p, 576i, 576p, 720p, 1080i, 1080p

Vooraf ingestelde weergavemodi

P1917S/P1917SWH

Weergavemodus	Horizontaal frequentie (KHz)	Verticale frequentie (Hz)	Pixelklok (MHz)	Synchronisatiepolariteit (horizontaal / verticaal)
VESA, 720 x 400	31,5	70,1	28,3	-/+
VESA, 640 x 480	31,5	60,0	25,2	-/-
VESA, 640 x 480	37,5	75,0	31,5	-/-
VESA, 800 x 600	37,9	60,3	40,0	+/+
VESA, 800 x 600	46,9	75,0	49,5	+/+
VESA, 1024 x 768	48,4	60,0	65,0	-/-
VESA, 1024 x 768	60,0	75,0	78,8	+/+
VESA, 1152 x 864	67,5	75,0	108,0	+/+
VESA, 1280 x 1024	64,0	60,0	108,0	+/+
VESA, 1280 x 1024	80,0	75,0	135,0	+/+

P2017H

Weergavemodus	Horizontaal frequentie (KHz)	Verticale frequentie (Hz)	Pixelklok (MHz)	Synchronisatiepolariteit (horizontaal / verticaal)
VESA, 720 x 400	31,5	70,1	28,3	-/+
VESA, 640 x 480	31,5	60,0	25,2	-/-
VESA, 640 x 480	37,5	75,0	31,5	-/-
VESA, 800 x 600	37,9	60,3	40,0	+/+
VESA, 800 x 600	46,9	75,0	49,5	+/+
VESA, 1024 x 768	48,4	60,0	65,0	-/-
VESA, 1024 x 768	60,0	75,0	78,8	+/+
VESA, 1152 x 864	67,5	75,0	108,0	+/+
VESA, 1600 x 900	60,0	60,0	108,0	+/+

P2217/P2217Wh

Weergavemodus	Horizontaal frequentie (KHz)	Verticale frequentie (Hz)	Pixelklok (MHz)	Synchronisatiepolariteit (horizontaal / verticaal)
VESA, 720 x 400	31,5	70,1	28,3	-/+
VESA, 640 x 480	31,5	60,0	25,2	-/-
VESA, 640 x 480	37,5	75,0	31,5	-/-
VESA, 800 x 600	37,9	60,3	40,0	+/+
VESA, 800 x 600	46,9	75,0	49,5	+/+
VESA, 1024 x 768	48,4	60,0	65,0	-/-
VESA, 1024 x 768	60,0	75,0	78,8	+/+
VESA, 1152 x 864	67,5	75,0	108,0	+/+
VESA, 1280 x 1024	64,0	60,0	108,0	+/+
VESA, 1280 x 1024	80,0	75,0	135,0	+/+
VESA, 1680 x 1050	65,29	60,0	146,25	-/+

Elektrische specificaties

Model	P1917S/P1917SWh/P2017H/P2217/P2217Wh	
Video-ingangssignalen	<ul style="list-style-type: none"> • Analoge RGB, 0,7 Volt +/-5%, positieve polariteit bij 75 ohm ingangsimpedantie • HDMI 1.4 , 600mV voor elke differentiële lijn, 100 ohm ingangsimpedantie per differentiële paar • DisplayPort 1.2**, 600mV voor elke differentiële lijn, 100 ohm ingangsimpedantie per differentiële paar 	
AC-ingangsspanning/-frequentie/-stroom	100 VAC tot 240 VAC / 50 Hz of 60 Hz \pm 3 Hz / 1,5A (typisch)	
Inschakelstroom	<ul style="list-style-type: none"> • 120 V: 30 A (Max.) bij 0°C (koude start) • 240 V: 60 A (Max.) bij 0°C (koude start) 	
Energieverbruik	P1917S	P2217
	0,2 W (Uit-modus) ¹	0,2 W (Uit-modus) ¹
	0,2 W (Stand-bymodus) ¹	0,2 W (Stand-bymodus) ¹
	11 W (Aan-modus) ¹	13,3 W (Aan-modus) ¹
	35 W (Max) ²	37 W (Max) ²
9,95 W (Pon) ³	11,62 W (Pon) ³	
31,99 kWh (TEC) ³	37,1 kWh (TEC) ³	

¹ Als gedefinieerd in EU 2019/2021 en EU 2019/2013.

² Maximale helderheid en contrastinstelling met maximale stroomtoevoer op alle USB-poorten.

³ Pon: Energieverbruik van Aan-modus als gedefinieerd in Energy Star versie 8.0.

TEC: Totale energieverbruik in kWh als gedefinieerd in Energy Star versie 8.0.

Dit document is louter informatief en geeft de prestaties van het laboratorium weer. Uw product kan anders presteren, afhankelijk van de software, onderdelen en randapparatuur die u hebt besteld en is niet verplicht om deze informatie bij te werken. Dienovereenkomstig mag de klant niet op deze informatie vertrouwen bij het nemen van beslissingen over elektrische toleranties of anderszins. Er wordt geen garantie gegeven voor de nauwkeurigheid of volledigheid.



OPMERKING: Deze monitor is ENERGY STAR-gecertificeerd.

Dit product komt in aanmerking voor ENERGY STAR in de standaard fabrieksinstellingen, die kunnen worden hersteld door de functie "Reset naar fabrieksinstellingen" in het schermmenu. Het wijzigen van de standaard fabrieksinstellingen of het inschakelen van andere functies kan het stroomverbruik verhogen wat de voor ENERGY STAR gespecificeerde limiet zou kunnen overschrijden.

Fysieke kenmerken

Model	P1917S/P1917SWH	P2017H	P2217/P2217Wh
Type signaalkabel	<ul style="list-style-type: none"> • Digitaal: afneembaar, HDMI, 19 pennen. • Digitaal: afneembaar, DP, 20 pennen. • Analog: afneembaar, D-Sub, 15 pennen • Universele seriebus: USB, 9 pennen 		
Afmetingen (met standaard)			
Hoogte (uitgescho- ven)	499,3 mm (19,66 in.)	468,8 mm (18,46 in.)	497,4 mm (19,58 in.)
Hoogte (gecompri- meerd)	369,3 mm (14,54 in.)	338,8 mm (13,34 in.)	367,4 mm (14,46 in.)
Breedte	405,6 mm (15,97 in.)	461,5 mm (18,17 in.)	503,4 mm (19,82 in.)
Diepte	180,0 mm (7,09 in.)	180,0 mm (7,09 in.)	180,0 mm (7,09 in.)
Afmetingen (zonder standaard)			
Lengte	334,3 mm (13,16 in.)	273,2 mm (10,76 in.)	330,4 mm (13,01 in.)
Breedte	405,6 mm (15,97 in.)	461,5 mm (18,17 in.)	503,4 mm (19,82 in.)
Diepte	50,3 mm (1,98 in.)	50,1 mm (1,97 in.)	50,3 mm (1,98 in.)
Afmetingen standaard			
Hoogte (uitgescho- ven)	400,8 mm (15,78 in.)	400,8 mm (15,78 in.)	400,8 mm (15,78 in.)
Hoogte (gecompri- meerd)	354,4 mm (13,95 in.)	354,4 mm (13,95 in.)	354,4 mm (13,95 in.)
Breedte	242,6 mm (9,55 in.)	242,6 mm (9,55 in.)	242,6 mm (9,55 in.)
Diepte	180,0 mm (7,09 in.)	180,0 mm (7,09 in.)	180,0 mm (7,09 in.)
Gewicht			
Gewicht met ver- pakking	6,61 kg (14,57 lb)	6,13 kg (13,51 lb)	7,03 kg (15,49 lb)
Gewicht met stan- daardmontage en kabels	5,13 kg (11,31 lb)	4,73 kg (10,42 lb)	5,33 kg (11,75 lb)
Gewicht zonder standaardmontage (geen kabels)	2,60 kg (5,73 lb)	2,40 kg (5,29 lb)	3,00 kg (6,61 lb)
Gewicht van stan- daardmontage	2,10 kg (4,63 lb)	2,10 kg (4,63 lb)	2,10 kg (4,63 lb)
Glanzend voor- frame	2 - 4	2 - 4	2 - 4

Omgevingskenmerken

Model	P1917S/P1917S-Wh	P2017H	P2217/P2217Wh
Temperatuur			
In bedrijf	0°C tot 40°C (32°F tot 104°F)		
Niet-operationeel	<ul style="list-style-type: none"> • Opslag: -20°C tot 60°C (-4°F tot 140°F) • Transport: -20°C tot 60°C (-4°F tot 140°F) 		
Vochtigheid			
In bedrijf	10% tot 80% (niet-condenserend)		
Niet-operationeel	<ul style="list-style-type: none"> • Opslag: 10% tot 90% (niet-condenserend) • Transport: 10% tot 90% (niet-condenserend) 		
Hoogte			
Werkend (maximum)	5000 m (16.400 ft)		
Niet-operationeel (maximum)	12.192 m (40.000 ft)		
Thermische dissipatie	• 129,7 BTU/uur (maximum)	• 133,1 BTU/uur (maximum)	• 136,6 BTU/uur (maximum)
	• 47,8 BTU/uur (typisch)	• 44,4 BTU/uur (typisch)	• 51,2 BTU/uur (typisch)
Nalevingsnormen			
P2217	P1917S/P1917SWh/P2217Wh		
<p>Monitor met Energy Star-certificaat (behalve voor China)</p> <p>EPEAT-geregistreerd indien van toepassing. EPEAT-registratie varieert per land. Zie www.epeat.net voor registratiestatus per land.</p> <p>TCO-gecertificeerd beeldscherm</p> <p>BFR/PVC-vrij beeldscherm (exclusief externe kabels)</p> <p>Energijemeter toont het energieniveau dat door de monitor wordt verbruikt in real</p>	<p>Energy Star gecertificeerde monitor</p> <p>EPEAT-geregistreerd indien van toepassing. EPEAT-registratie varieert per land. Zie www.epeat.net voor registratiestatus per land.</p> <p>TCO-gecertificeerd beeldscherm</p> <p>BFR/PVC-vrij beeldscherm (exclusief externe kabels)</p> <p>Energijemeter toont het energieniveau dat door de monitor wordt verbruikt in real</p>		

Het OSD werkt alleen in de normale bedieningsmodus. Wanneer een knop wordt ingedrukt in de actief-uit-modus, wordt het volgende bericht weergegeven:

The image displays three screenshots of the Dell OSD (On-Screen Display) error message. Each screenshot has a black header with the monitor model name and a grey body with the error text. The error message is identical for all three models: 'No VGA signal from your device. Press any key on the keyboard or move the mouse to wake it up. If there is no display, press the monitor button again to select the correct input source.' The first screenshot is for Dell P1917S/P1917SWh, the second for Dell P2017H, and the third for Dell P2217/P2217Wh.

Dell P1917S/P1917SWh

  No VGA signal from your device.

Press any key on the keyboard or move the mouse to wake it up.
If there is no display, press the monitor button again to select the correct input source.

Dell P2017H

  No VGA signal from your device.

Press any key on the keyboard or move the mouse to wake it up.
If there is no display, press the monitor button again to select the correct input source.

Dell P2217/P2217Wh

  No VGA signal from your device.

Press any key on the keyboard or move the mouse to wake it up.
If there is no display, press the monitor button again to select the correct input source.

Activeer de computer en de monitor om toegang te krijgen tot het OSD.

Pentoewijzingen

VGA-connector

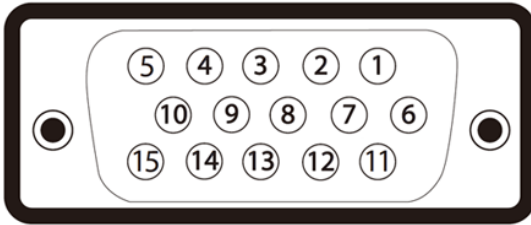

Pennummer	Zijde met 15 pennen van de aangesloten signaalkabel
1	Video-Rood
2	Video-Groen
3	Video-Blauw
4	GND
5	Zelftest
6	GND-R
7	GND-G
8	GND-B
9	Computer 5V/3,3V
10	GND-sync
11	GND
12	DDC Gegevens
13	H-sync
14	V-sync
15	DDC Klok

HDMI-connector

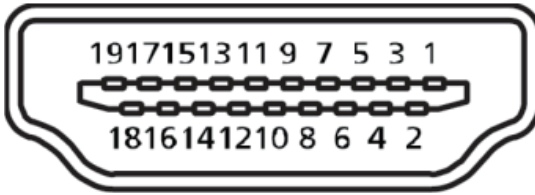

Pennummer	Zijde met 19 pennen van de aangesloten signaalkabel
1	T.M.D.S. Data 2+
2	T.M.D.S. Data 2 Shield
3	T.M.D.S. Data 2-
4	T.M.D.S. Data 1+
5	T.M.D.S. Data 1 Shield
6	T.M.D.S. Data 1 -
7	T.M.D.S. Data 0+
8	T.M.D.S. Data 0 Shield
9	T.M.D.S. Data 0-
10	T.M.D.S. Klok +
11	T.M.D.S. Klok Shield
12	T.M.D.S. Clock -
13	CEC
14	Gereserveerd (N.C. op apparaat)
15	SCL
16	SDA
17	DDC/CEC-aarde
18	+5V Stroom
19	Detectie van aansluiting

DisplayPort-connector

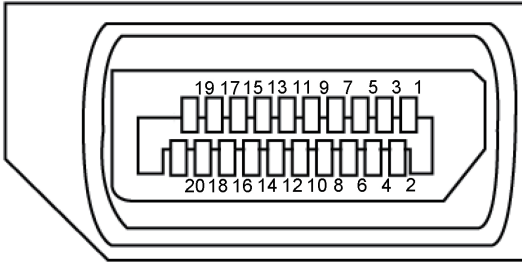

Pennummer	Zijde met 20 pennen van de aangesloten signaalkabel
1	ML3 (n)
2	GND
3	ML3 (p)
4	ML2 (n)
5	GND
6	ML2 (p)
7	ML1 (n)
8	GND
9	ML1 (p)
10	ML0 (n)
11	GND
12	ML0 (p)
13	GND
14	GND
15	AUX (p)
16	GND
17	AUX (n)
18	Detectie van aansluiting
19	Re-PWR
20	+3,3 V DP_PWR

Universal Serial Bus (USB)-interface

Dit hoofdstuk geeft u informatie over de USB-poorten die beschikbaar zijn op de monitor.

 **OPMERKING:** Deze monitor is compatibel met USB 3.0 met supersnelheid en USB 2.0 met hoge snelheid.

Overdrachtssnelheid	Gegevenssnelheid	Energieverbruik*
Supersnelheid	5 Gbps	4,5 W (Max, elke poort)
Hoge snelheid	480 Mbps	4,5 W (Max, elke poort)
Volle snelheid	12 Mbps	4,5 W (Max, elke poort)

Overdrachtssnelheid	Gegevenssnelheid	Energieverbruik*
Hoge snelheid	480 Mbps	2,5 W (Max, elke poort)
Volle snelheid	12 Mbps	2,5 W (Max, elke poort)
Lage snelheid	1,5 Mbps	2,5 W (Max, elke poort)

USB 3.0 stroomopwaartse connector

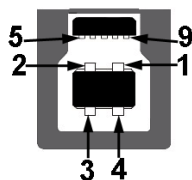

Pennummer	Zijde met 9 pennen van de connector
1	VCC
2	D-
3	D+
4	GND
5	SSTX-
6	SSTX+
7	GND
8	SSRX-
9	SSRX+

USB 3.0 stroomafwaartse connector



Pennummer	Zijde met 9 pennen van de connector
1	VCC
2	D-
3	D+
4	GND
5	SSRX-
6	SSRX+
7	GND
8	SSTX-
9	SSTX+

USB 2.0 stroomafwaartse connector

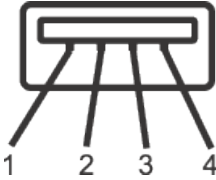

Pennummer	Zijde met 4 pennen van de connector
1	VCC
2	DMD
3	DPD
4	GND

USB-poorten

- 1 x USB 3.0 upstream - onderkant
- 2 x USB 2.0 downstream - onderkant
- 2 x USB 3.0 downstream - zijkant



OPMERKING: USB 2.0-functionaliteit vereist een computer die geschikt is voor USB 2.0.



OPMERKING: De USB-interface van de monitor werkt alleen wanneer de monitor Aan of in de Stand-by-modus staat. Als u de monitor uitschakelt en vervolgens weer inschakelt, kan de bevestigde randapparatuur een paar seconden nodig hebben om de normale functionaliteit te hervatten.

Plug and play-capaciteit

U kunt de monitor installeren in elk Plug and Play-compatibel systeem. De monitor voorziet het computersysteem automatisch van zijn Extended Display Identification Data (EDID) met behulp van Display Data Channel (DDC)-protocollen, zodat het systeem zichzelf kan configureren en de monitorinstellingen kan optimaliseren. De meeste monitorinstallaties zijn automatisch, u kunt desgewenst andere instellingen kiezen. Voor meer informatie over het wijzigen van de monitorinstellingen, zie [Bediening van uw beeldscherm](#).

LCD-monitorkwaliteit en pixelbeleid

Tijdens het fabricageproces van LCD-monitoren is het niet ongevoel dat een of meer pixels vast komen te zitten in een onveranderlijke toestand die moeilijk te zien is en geen invloed heeft op de beeldkwaliteit of de bruikbaarheid. Zie voor meer informatie over Dell monitorkwaliteit en pixelbeleid de Dell Support-website op: www.dell.com/support/monitors.

Onderhoudsrichtlijnen

Uw monitor reinigen



WAARSCHUWING: Koppel de voedingskabel van de monitor los van het stopcontact voordat u de monitor schoonmaakt.



OPGELET: Lees en volg de [Veiligheidsinstructies](#) voordat u de monitor schoonmaakt.

Voor de beste werkwijze volgt u de instructies in de onderstaande lijst bij het uitpakken, schoonmaken of hanteren van uw monitor:

- Om uw anti-statische scherm schoon te maken, maakt u een zachte, schone doek licht vochtig met water. Gebruik, indien mogelijk, een speciaal schoonmaakdoekje voor beeldschermen of een oplossing die geschikt is voor de antistatische coating. Gebruik geen benzeen, thinner, ammoniak, schurende reinigingsmiddelen of perslucht.
- Gebruik een licht bevochtigde, warme doek om het beeldscherm schoon te maken. Gebruik geen reinigingsmiddel van welke aard dan ook, aangezien sommige reinigingsmiddelen een melkachtige film op de monitor achterlaten.
- Als u wit poeder aantreft wanneer u uw monitor uitpakt, veeg dit er dan met een doek af.
- Behandel uw beeldscherm voorzichtig, want een donkerder gekleurd beeldscherm kan meer krassen en witte vegen vertonen dan een lichter gekleurd beeldscherm.
- Om de beste beeldkwaliteit op uw monitor te behouden, gebruikt u een dynamisch veranderende schermbeveiliging en schakelt u uw monitor uit wanneer u deze niet gebruikt.

De monitor instellen

De standaard bevestigen

 **OPMERKING:** De standaard is losgemaakt wanneer de monitor vanuit de fabriek wordt verzonden.

 **OPMERKING:** Dit geldt voor een beeldscherm met een voet. Als u een andere voet koopt, raadpleeg dan de betreffende installatiegids voor de voet voor de instructies.

De monitorstandaard bevestigen.

1. Volg de instructies op de flappen van de doos om de standaard te verwijderen van het bovenste verpakkingskussen waarmee hij is vastgezet.
2. Plaats de standvoetblokken volledig in de standsleuf.
3. Hef de schroefhendel op en draai de schroef rechtsover.
4. Na het volledig vastdraaien van de schroef, vouwt u de schroefhendel plat binnen de uitsparing.

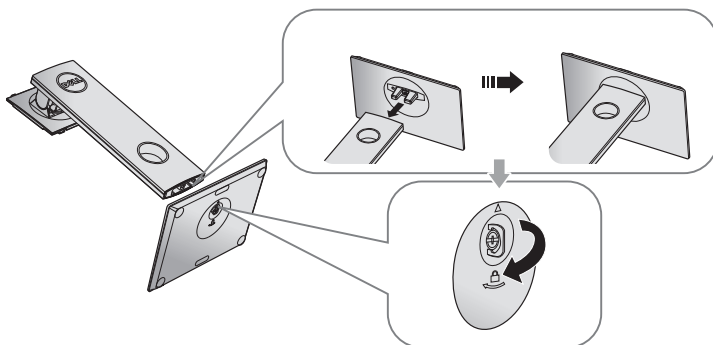

5. Hef het deksel als getoond op voor toegang tot het VESA-gebied voor standaardmontage.

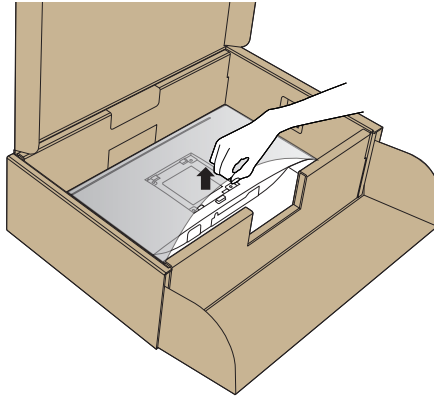

6. Bevestig de standaardmontage op de monitor.
- a. Bevestig de twee lipjes op het bovenste gedeelte van de standaard in de groef op de achterkant van de monitor.
 - b. Druk de standaard omlaag tot het op de plaats klikt.

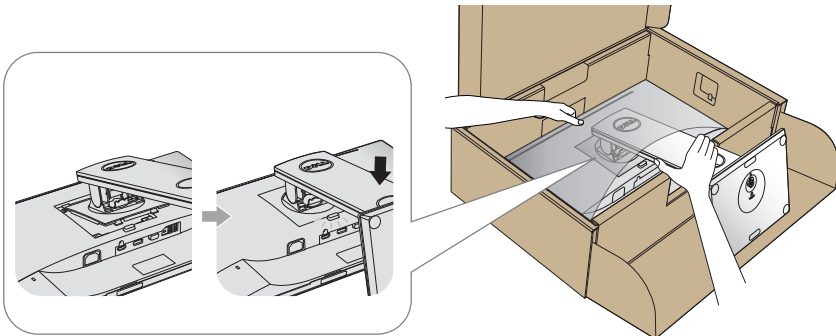

7. Plaats de monitor rechtop.



OPMERKING: Til de monitor voorzichtig op om te voorkomen dat het uitglijd of valt.

Uw monitor aansluiten

⚠ WAARSCHUWING: Voordat u met de procedures in dit hoofdstuk begint, volg de [Veiligheidsinstructies](#).

📎 OPMERKING: Sluit niet alle kabels tegelijk op de computer aan. Het is raadzaam de kabels door de kabelbeheersleuf te leiden voordat u ze op de monitor aansluit.

Uw monitor aansluiten op de computer:

1. Zet de computer uit en koppel het stroomkabel los.
2. Sluit de VGA, HDMI- of DP -kabel van uw beeldscherm aan op de computer.

De VGA-kabel aansluiten

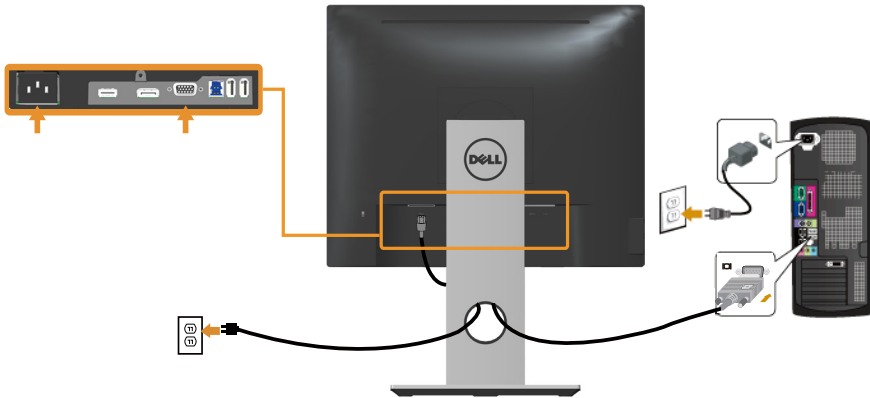

De HDMI-kabel aansluiten (optioneel)

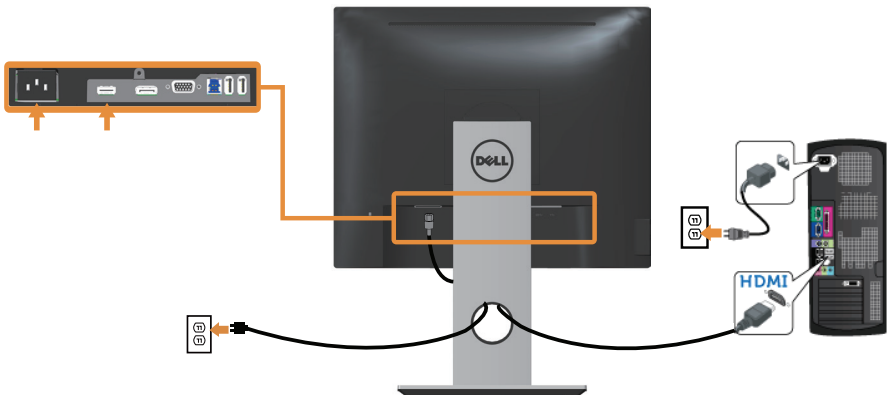

De DP-kabel aansluiten

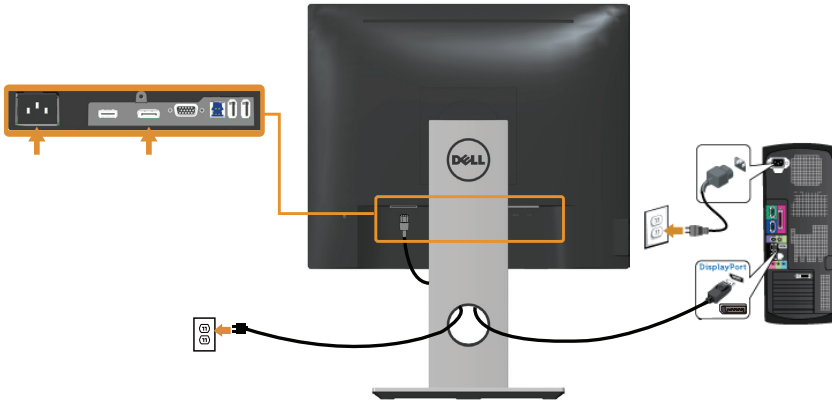

De USB 3.0-kabel aansluiten

Nadat u de DP/HDMI-kabel hebt aangesloten, volgt u de onderstaande procedures om de USB 3.0-kabel op de computer aan te sluiten en de installatie van uw beeldscherm te voltooien:

1. Sluit de USB stroomopwaartse kabel (meegeleverd met uw beeldscherm) aan op een geschikte USB 3.0-poort op uw computer. (Zie [Onderaanzicht](#) voor details.)
2. Sluit de USB 3.0-randapparatuur aan op de stroomafwaartse USB 3.0-poorten op de monitor.
3. Sluit de stroomkabels van uw computer en beeldscherm aan op een stopcontact in de buurt.
4. Schakel het beeldscherm en de computer in.
Als uw beeldscherm een afbeelding vertoont, is de installatie voltooid. Als het geen afbeelding vertoont, ga dan naar [Specifieke Universal Serial Bus \(USB\)-problemen](#).
5. Gebruik de kabelsleuf op de monitorstandaard om de kabels te ordenen.

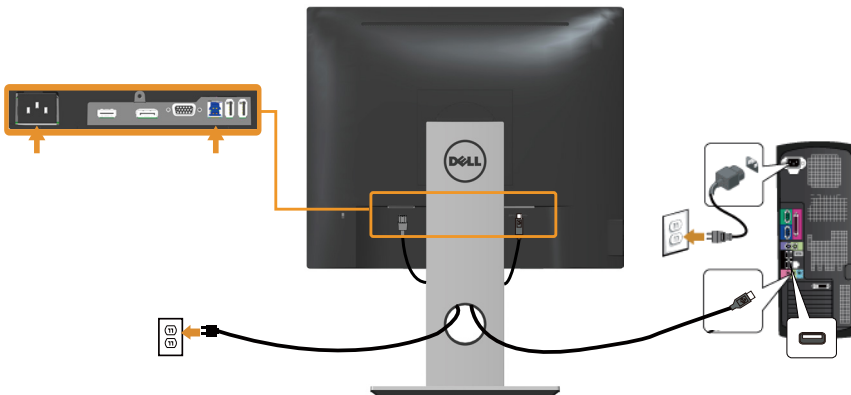

Kabels organiseren

Gebruik de kabelsleuf om de kabels die op uw beeldscherm zijn aangesloten te ordenen.



De monitorvoet loskoppelen

 **OPMERKING:** Om krassen op het LCD scherm te voorkomen wanneer u de standaard verwijdert, moet u ervoor zorgen dat de monitor op een zacht en schoon oppervlak wordt geplaatst.

 **OPMERKING:** Dit geldt voor een beeldscherm met een voet. Als u een andere voet koopt, raadpleeg dan de betreffende installatiegids voor de voet voor de installatie-instructies.

Om de standaard te verwijderen:

1. Plaats de monitor op een zachte doek of kussen.
2. Houd de knop vrijgave van de standaard ingedrukt.
3. Til de standaard op en weg van de monitor.

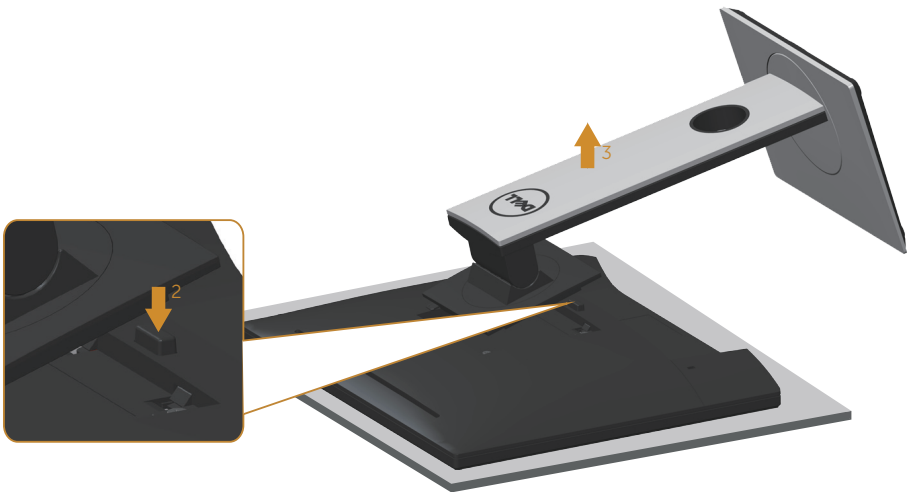

Wandmontage (optioneel)

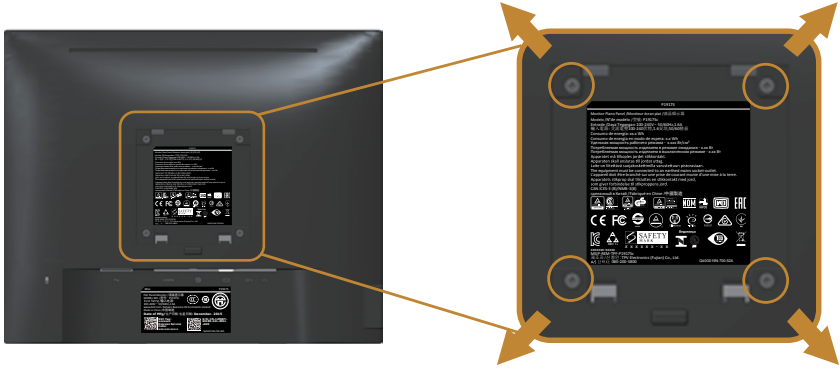

(Schroefafmeting: M4X 10 mm).

Bekijk de instructie die bij de VESA-compatibele wandmontagekit is geleverd.

1. Plaats de monitor op een zachte doek of kussen op een stabiele, platte tafel.
2. Verwijder de standaard.
3. Gebruik een schroevendraaier om de vier schroeven waarmee de plastic afdekking vastzit, te verwijderen.
4. Bevestig de montagebeugel uit de wandmontagekit aan de monitor.
5. Monteer het beeldscherm aan de wand volgens de instructies die bij de wandmontagekit worden geleverd.



OPMERKING: Alleen te gebruiken met een UL-, CSA- of GS-geregistreerde muurbevestigingsbeugel met een minimum gewicht/belastingcapaciteit van 12,00 kg

Bediening van uw beeldscherm

De monitor inschakelen

Druk op de  toets om de monitor aan te zetten.





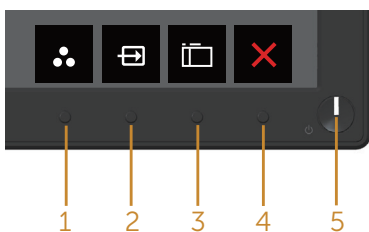

Bedieningselementen op het voorpaneel gebruiken

Gebruik de bedieningsknoppen op de voorkant van de monitor om het weergegeven beeld bij te stellen.



De volgende tabel beschrijft de knoppen op het voorpaneel:





Knoppen op de voorkant	Omschrijving
1  Shortcut key (Sneltoets)/Pre-set Modes (Vooraf ingestelde modi)	Gebruik deze knop om te kiezen uit een lijst met vooraf ingestelde modi.
2  Shortcut key (Sneltoets)/Input Source (Invoerbron)	Gebruik het ingangsbronmenu om te kiezen tussen de verschillende videosignalen die op uw monitor kunnen zijn aangesloten.
3  Menu	Gebruik de Menu-toets om het OSD-scherm (On Screen Display) te starten en het OSD-menu te selecteren. Zie Toegang tot het OSD-menu .

4	 Exit (Afsluiten)	Gebruik deze knop om terug te gaan naar het hoofdmenu of om het OSD-hoofdmenu af te sluiten.
5	 Aan/uit-knop (met LED-indicator)	Gebruik de aan/uit-knop om de monitor aan en uit te zetten. Een continu wit licht geeft aan dat de monitor is ingeschakeld en normaal functioneert. Een knipperend wit lampje geeft aan dat de monitor in stand-by staat.

OSD-besturingselementen

Gebruik de knoppen op de voorkant van de monitor om de beeldinstellingen aan te passen.



	Knoppen op de voorkant	Omschrijving
1	 Omhoog	Gebruik de omhoog toets om waarden te verhogen of in een menu naar boven te gaan.
2	 Omlaag	Gebruik de omlaag toets om waarden te verlagen of in een menu naar beneden te gaan.
3	 OK	Gebruik de OK toets om uw keuze in een menu te bevestigen.
4	 Terug	Gebruik de terug toets om terug te gaan naar het vorige menu.

Het OSD-menu gebruiken





Toegang tot het OSD-menu



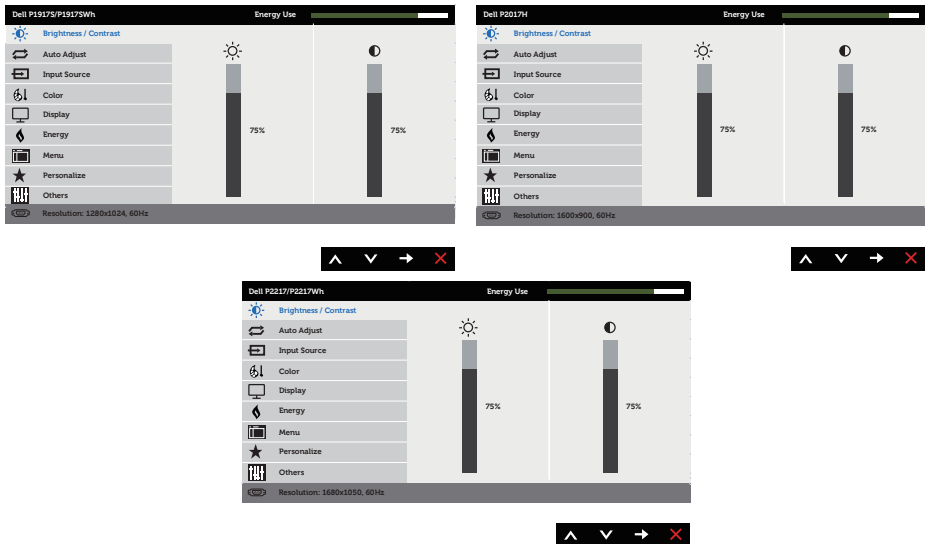



 **OPMERKING:** Alle wijzigingen die u aanbrengt, worden automatisch opgeslagen wanneer u naar een ander menu gaat, het OSD-menu afsluit of wacht tot het OSD-menu automatisch wordt gesloten.

1. Druk op de  toets om het OSD-hoofdmenu weer te geven.

Hoofdmenu voor Analoge (VGA) ingang

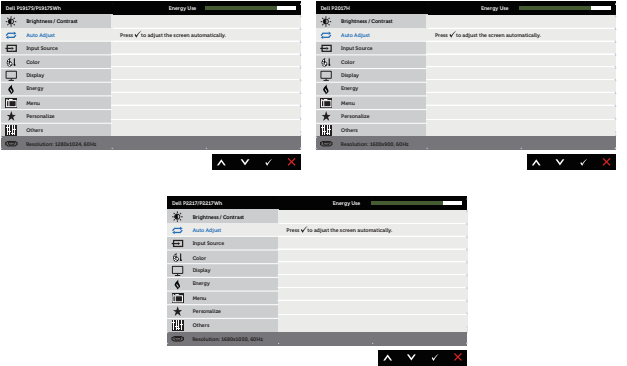

2. Druk op de  en  toetsen om tussen de instelopties te schakelen. Als u van het ene pictogram naar het andere gaat, wordt de optie gemarkeerd.
3. Druk eenmaal op de  toets om de gemarkeerde optie te activeren.
4. Druk op de  en  toets om de gewenste parameter te kiezen.
5. Druk op  en gebruik vervolgens de toetsen  en  overeenkomstig de indicatoren op het menu, om uw wijzigingen aan te brengen.
6. Selecteer de  knop om terug te keren naar het hoofdmenu.

Pictogram	Menu en sub-menu's	Omschrijving
	<p>Brightness/Contrast (Helderheid/contrast)</p>	<p>Gebruik dit menu voor het activeren van de afstelling helderheid/contrast.</p> 
	<p>Brightness (Helderheid)</p>	<p>Helderheid stelt de luminantie van de achtergrondverlichting in. Druk op de  toets om de helderheid te verhogen en druk op de  toets om de helderheid te verlagen (min. 0 / max. 100). OPMERKING: Handmatig aanpassen van de helderheid is uitgeschakeld wanneer dynamisch contrast is ingeschakeld.</p>
	<p>Contrast</p>	<p>Pas eerst de helderheid aan en pas daarna het contrast, indien nodig, verder aan. Druk op de  toets om het contrast te verhogen en druk op de  toets om het contrast te verlagen (min. 0 / max. 100). De contrastfunctie regelt de mate van verschil tussen donker en licht op het monitorscherm.</p>
	<p>Auto Adjust (Autom afstemmen)</p>	<p>Gebruik deze toets voor het activeren van het menu voor automatische instelling en afstemming.</p> 

Het volgende dialoogvenster wordt weergegeven op een zwart scherm wanneer de monitor zich automatisch aanpast op de huidige ingang:

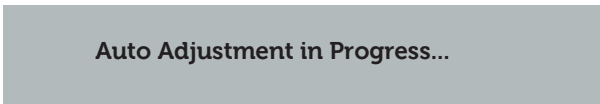

Met Auto afstemmen kan het beeldscherm zich automatisch aanpassen aan het binnenkomende videosignaal. Na het gebruik van Auto Adjust (Autom afstemmen) kunt u uw monitor verder afstemmen met gebruik van de Pixel Clock (Pixelklok) (grof) en Phase (Fase) (nauwkeurig) onder Display (Weergave)-instellingen.

OPMERKING: Auto afstemmen vindt niet plaats als u drukt op de knop wanneer er geen actieve video-ingangssignalen of bevestigde kabels zijn.

Deze optie is alleen beschikbaar wanneer u de analoge (VGA) connector gebruikt.



Input Source (Ingangsbron)

Gebruik het ingangsbronmenu om te kiezen tussen de verschillende videosignalen die op uw monitor kunnen zijn aangesloten.

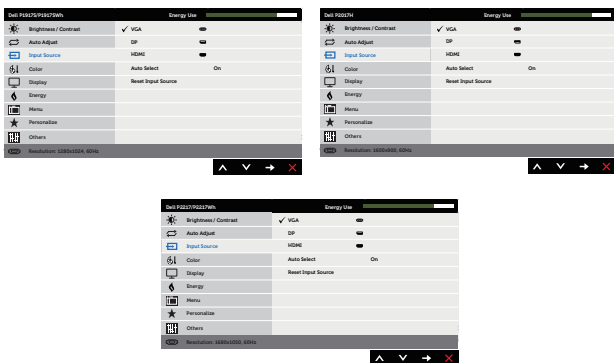

VGA

Selecteer VGA-ingang wanneer u de analoge (VGA) connector gebruikt. Druk op  voor het selecteren van de VGA-ingangsbron.

DP

Selecteer DP-ingang als u de DP-aansluiting gebruikt. Druk op  voor het selecteren van de DP-ingangsbron.

HDMI

Selecteer HDMI-ingang als u de HDMI-aansluiting gebruikt. Druk op  voor het selecteren van de HDMI-ingangsbron.

Auto Select (Automatisch selecteren)

Selecteer automatisch selecteren om te zoeken naar beschikbare ingangssignalen.

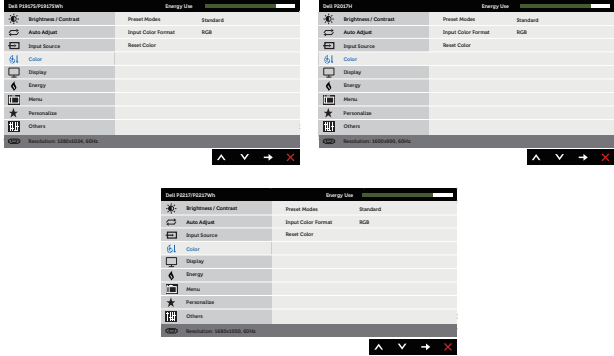
	<p>Reset Input Source (Ingangsbron resetten)</p>	<p>Selecteer deze optie om de standaard ingangsbron te herstellen.</p>
	<p>Color (Kleur)</p>	<p>Gebruik kleur voor het instellen van de modus Kleurinstelling.</p> 
	<p>Preset Modes (Vooraf ingestelde modi)</p>	<p>Wanneer u preset modes (Vooraf ingestelde modi) selecteert, kunt u kiezen tussen Standard (Standaard), ComfortView, Multimedia, Movie (Film), Game, Warm, Cool (Koel) of Custom Color (Aangepaste Kleur) in de lijst.</p> <ul style="list-style-type: none"> • Standard (Standaard): Laadt de standaard kleurinstellingen van de monitor. Dit is de standaard vooraf ingestelde modus. • ComfortView: Verlaagt het niveau van blauw licht dat door het scherm wordt uitgestraald om het kijken aangenamer voor uw ogen te maken. • Multimedia: Laadt kleurinstellingen ideaal voor de multimedia-toepassingen. • Movie (Film): Laadt kleurinstellingen ideaal voor films. • Game: Laadt kleurinstellingen ideaal voor de meeste gaming-toepassingen. • Warm: verhoogt de kleurtemperatuur. Het scherm ziet er warmer uit met een rood/gele tint. • Koel: verlaagt de kleurtemperatuur. Het scherm ziet er koeler uit met een blauwe tint. • Custom Color (Aangepaste kleur): Hiermee kunt u de kleurinstellingen handmatig aanpassen.

Druk op de **▲** en **▼** toetsen om de drie kleurwaarden (R, G, B) aan te passen en uw eigen vooraf ingestelde kleurmodus te creëren.

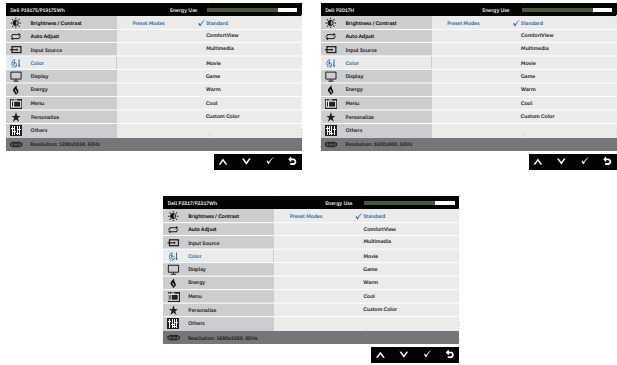







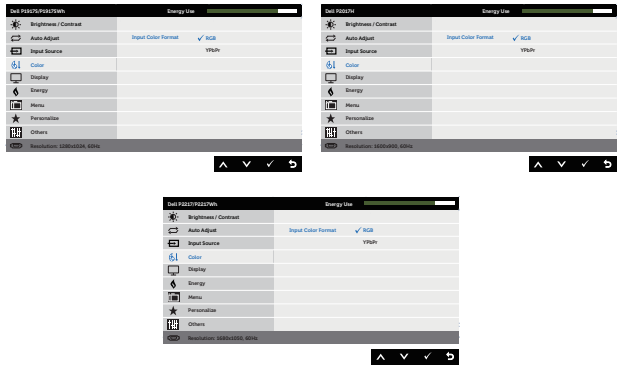





Input Color Format (Kleurformaat invoeren)

Hiermee kunt u de video-invoermodus instellen op:

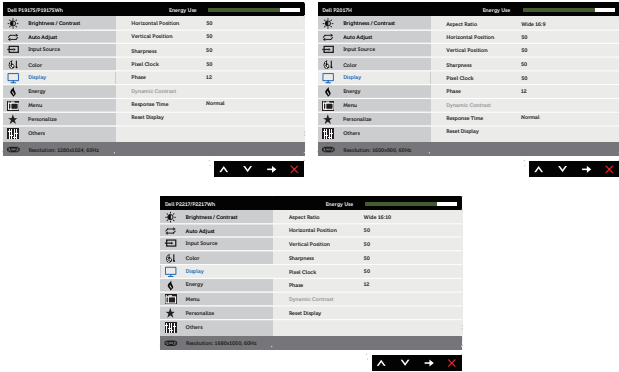
- RGB: Selecteer deze optie als uw monitor is aangesloten op een computer of DVD-speler met gebruik van de HDMI-kabel.
- YPbPr: Selecteer deze optie als uw DVD-speler alleen YPbPr-uitvoer ondersteunt.

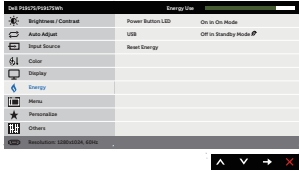
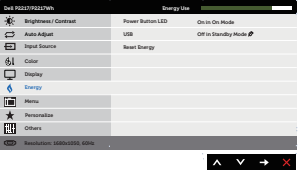

	<p>Hue (Tint)</p>	<p>Deze functie kan de kleur van het videobeeld verschuiven naar groen of paars. Dit wordt gebruikt voor het aanpassen van de gewenste huidskleur. Druk op  of  om de tint aan te passen van 0 tot 100.</p> <p>Druk op  om de groene kleur van het videobeeld te verhogen.</p> <p>Druk op  om de paarse kleur van het videobeeld te verhogen.</p> <p>OPMERKING: Hue (Kleurtoon) aanpassing is alleen beschikbaar als u de modus Movie (Film) of Game selecteert.</p>
	<p>Saturation (Verzadiging)</p>	<p>Deze functie kan de kleurverzadiging van het videobeeld aanpassen. Druk op  of  om de verzadiging aan te passen van 0 tot 100.</p> <p>Druk op  om het monochrome uiterlijk van het videobeeld te vergroten.</p> <p>Druk op  om het videobeeld kleurrijker te maken.</p> <p>OPMERKING: Saturation (Saturatie) aanpassing is alleen beschikbaar als u de modus movie (Film) of gameselecteert.</p>
	<p>Reset Color (Reset Kleur)</p>	<p>Hiermee kunt u de kleurinstellingen van uw monitor terugzetten naar de fabrieksinstellingen.</p>
	<p>Display</p>	<p>Gebruik de display om het beeld aan te passen.</p> 
	<p>Aspect Ratio (Beeldverhouding)</p>	<p>Stelt de beeldverhouding in op breed 16:9, 4:3 of 5:4 (voor P2017H).</p> <p>Stelt de beeldverhouding in op breed 16:10, 4:3 of 5:4 (voor P2217/P2217Wh).</p>
	<p>Horizontal Position (Horizontale positie)</p>	<p>Gebruik de  of  knoppen om het beeld naar links en rechts te verplaatsen. Minimum is 0 (-). Maximum is 100 (+).</p>

	Vertical Position (Verticale positie)	Gebruik de ▲ of ▼ knoppen om het beeld naar boven en beneden te verplaatsen. Minimum is 0 (-). Maximum is 100 (+).
	Sharpness (Scherpte)	Deze functie kan het beeld scherper of zachter maken. Gebruik ▲ of ▼ om de scherpste aan te passen van 0 tot 100.
	Pixel Clock (Pixelklok)	Met de afstellingen voor Phase (Fase) en Pixel Clock (Pixelklok) kunt u uw beeldscherm naar wens afstellen. Gebruik de knoppen ▲ of ▼ om aan te passen voor de beste beeldkwaliteit. Minimum is 0 (-). Maximum is 100 (+).
	Phase (Fase)	Als geen bevredigende resultaten worden verkregen met de gebruik van de Fase-afstelling, gebruikt u de afstelling Pixelklok (grof) en gebruik vervolgens weer Fase (nauwkeurig). Minimum is 0 (-). Maximum is 100 (+).
	Dynamic Contrast (Dynamisch Contrast)	Hiermee kunt u het contrastniveau verhogen voor een scherpere en meer gedetailleerde beeldkwaliteit. Druk op de → toets om het dynamisch contrast in of uit te schakelen. OPMERKING: Dynamisch contrast zorgt voor een hoger contrast als u de game of movie (film) vooraf ingestelde modus selecteert.
	Response Time (Responstijd)	De gebruiker kan selecteren tussen snel en normaal. (Alleen voor P1917S/P1917SWH en P2017H)
	Reset Display (Weergave resetten)	Selecteer deze optie om de standaard weergave-instellingen te herstellen.
	Energy (Stroom)	<div style="display: flex; justify-content: space-around;">   </div> <p>Power Button LED (LED aan/uit-knop) Hiermee kunt u de LED-voedingsindicator instellen op On in On Mode (Aan in Aan-modus) of Off in On Mode (Uit in Aan-modus) om energie te besparen.</p> <p>USB Hiermee kunt u de USB-functie in- of uitschakelen gedurende stand-by-modus van de monitor. OPMERKING: USB AAN/UIT in de stand-by modus is alleen beschikbaar wanneer de USB upstream kabel is losgekoppeld. Deze optie wordt grijs wanneer de USB-kabel is aangesloten.</p> <p>Reset Energy (Stroom resetten) Selecteer deze optie om de standaard Energy settings (Stroominstellingen) te herstellen.</p>



Menu

Selecteer deze optie om de instellingen van het OSD aan te passen, zoals de talen van het OSD, de tijd dat het menu op het scherm blijft, enzovoort.

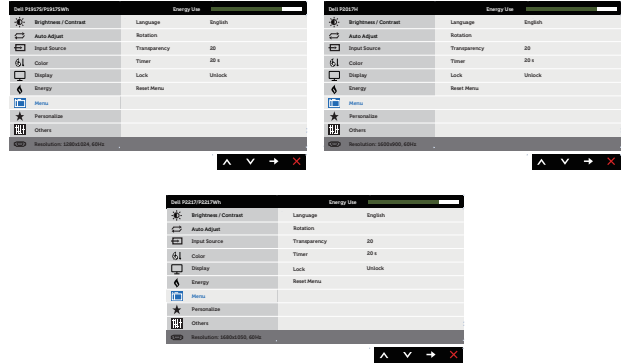

Language (Taal)

Taalopties Stel de OSD-display in op een van de acht talen (Engels, Spaans, Frans, Duits, Braziliaans Portugees, Russisch, Vereenvoudigd Chinees, of Japans).

Rotation (Rotatie)

Rooteert het OSD 90 graden linksom.

Transparency (Transparantie)

Selecteer deze optie voor het wijzigen van de menutransparantie door te drukken op de knoppen  en  van 0 tot 100.

Timer

OSD hold time (OSD-wachttijd): bepaalt hoe lang het OSD-menu actief blijft na de laatste keer dat u op een toets hebt gedrukt.

Gebruik  of  om de schuifregelaar in stappen van 1 seconde aan te passen, van 5 tot 60 seconden.

Lock (Slot)

Controleert gebruikerstoegang tot aanpassingen. Wanneer lock (Slot) is geselecteerd, zijn afstellingen door de gebruiker niet toegestaan. Alle knoppen zijn vergrendeld.

OPMERKING: Wanneer het OSD-menu is vergrendeld, brengt een druk op de menutoets u rechtstreeks naar het OSD-instellingenmenu, met 'OSD Lock' voorgeselecteerd bij de ingang. Houd de  toets 6 seconden lang ingedrukt om de vergrendeling op te heffen en de gebruiker toegang te geven tot alle toepasselijke instellingen.

Reset Menu

Reset alle OSD-instellingen naar de fabrieksinstellingen.



Personalize (Personaliseer)

Gebruikers kunnen een functie kiezen uit sneltoets 1, sneltoets 2, resetpersonalisatie, Preset Modes (vooringestelde modi) of Input Source (invoerbron) en deze instellen als sneltoets.

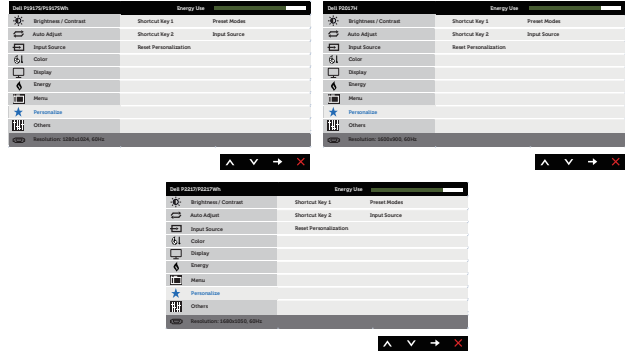

Shortcut Key 1 (Sneltoets 1)

Gebruiker kunnen een van de volgende selecteren: preset modes (vooraf ingestelde modi), brightness/contrast (helderheid/contrast), auto adjust (autom afstellen), input source (ingangsbron), aspect ratio (beeldverhouding), rotation (rotatie) om deze in te stellen als sneltoets 1.

Shortcut Key 2 (Sneltoets 2)

Gebruiker kunnen een van de volgende selecteren: preset modes (vooraf ingestelde modi), brightness/contrast (helderheid/contrast), auto adjust (autom afstellen), input source (ingangsbron), aspect ratio (beeldverhouding), rotation (rotatie) om deze in te stellen als sneltoets 2.

Reset Personalization (Reset Personalisatie)

Hiermee kunt u de sneltoets herstellen naar de standaardinstelling.



Others (Overige)

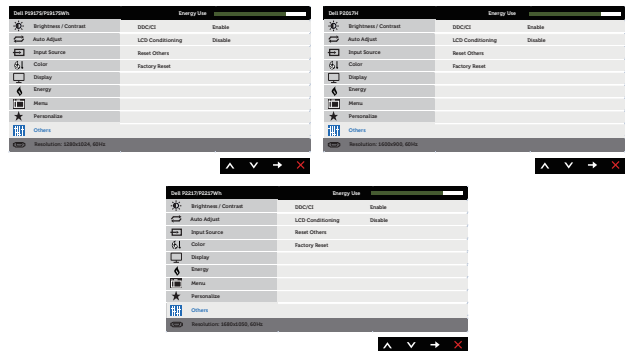

DDC/CI

Met DDC / CI (display datakanaal / opdrachtinterface) kunnen uw monitorparameters (helderheid, kleurbalans enz.) worden aangepast via de software op uw computer.

U kunt deze functie uitschakelen door Disable (Uitschakelen) te selecteren.

Schakel deze functie in voor de beste gebruikerservaring en optimale prestaties van uw monitor.

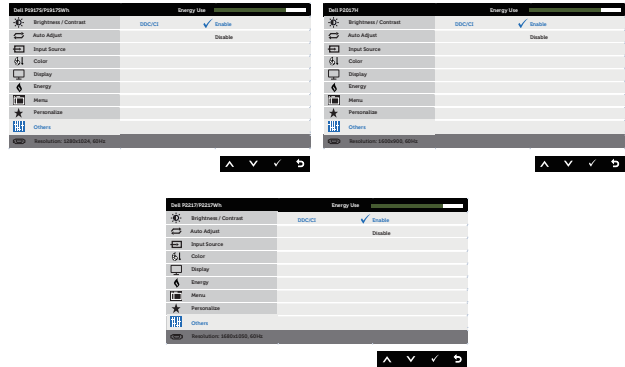

LCD Conditioning (LCD Conditionering)

Helpt kleine gevallen van beeldretentie te verminderen. Afhankelijk van de mate van beeldretentie, kan het enige tijd duren voordat het programma draait. Om de LCD conditionering te starten, selecteer **Enable (Toestaan)**.

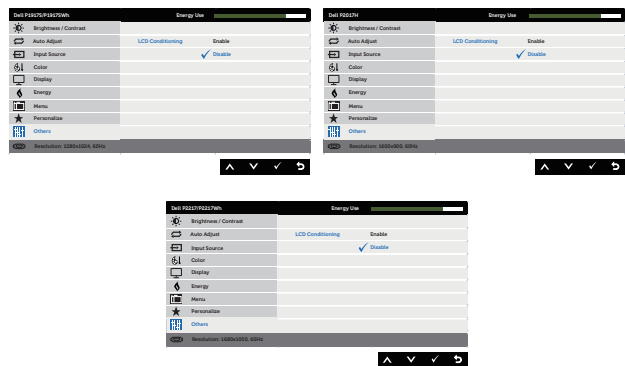

Reset Other (Overige resetten)

Reset alle instellingen onder het **Others (Overige)** instellingen menu naar de fabrieksinstellingen.

Factory Reset (Fabrieksreset)

Zet alle vooraf ingestelde waarden terug naar de standaard fabrieksinstellingen.

Dit zijn tevens de instellingen voor ENERGY STAR®-testen.



OPMERKING: Uw monitor heeft een ingebouwde functie om de helderheid automatisch te kalibreren om LED-veroudering te compenseren.

OSD-waarschuwingsberichten

Wanneer de functie **Dynamic Contrast (Dynamisch Contrast)** is ingeschakeld (in de volgende Preset Modes (vooraf ingestelde modi): **Game of Movie (Film)**), is de handmatige helderheidsaanpassing uitgeschakeld.

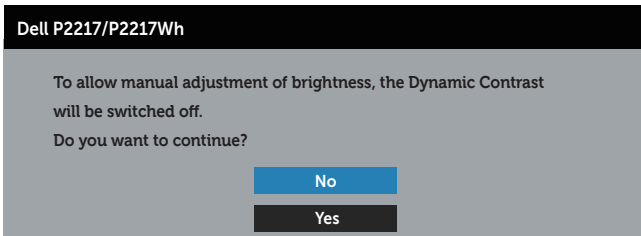
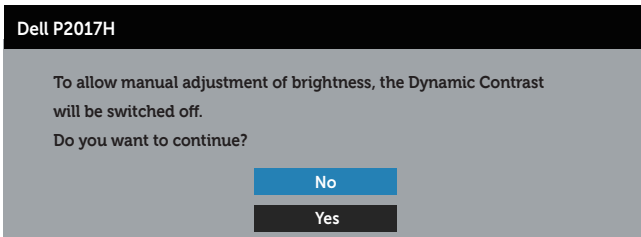
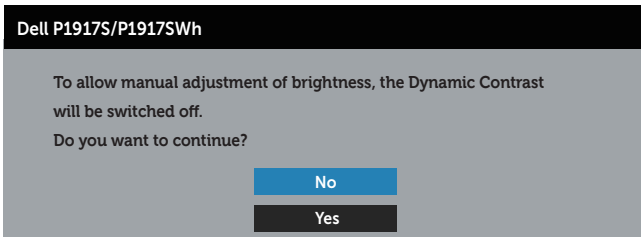

Wanneer de monitor een bepaalde resolutiemodus niet ondersteunt, wordt het volgende bericht weergegeven:

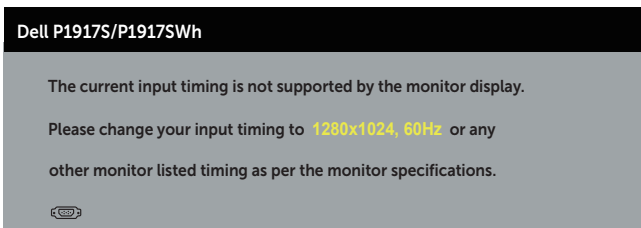

Dell P2017H

The current input timing is not supported by the monitor display.

Please change your input timing to **1600x900, 60Hz** or any other monitor listed timing as per the monitor specifications.



Dell P2217/P2217Wh

The current input timing is not supported by the monitor display.

Please change your input timing to **1680x1050, 60Hz** or any other monitor listed timing as per the monitor specifications.



Dit betekent dat de monitor niet kan synchroniseren met het signaal dat hij van de computer ontvangt. Zie [Monitor specificaties](#) voor de horizontale en verticale frequentiebereiken die door dit beeldscherm kunnen worden aangesproken. Aanbevolen modus is 1280 x 1024 (voor P1917S/P1917SWh) of 1600 x 900 (voor P2017H) of 1680 x 1050 (voor P2217/P2217Wh).

Voordat de **DDC/CI** -functie wordt uitgeschakeld, wordt het volgende bericht weergegeven:

Dell P1917S/P1917SWh

The function of adjusting display setting using PC application will be disabled.

Do you wish to disable DDC/CI function?

No

Yes

Dell P2017H

The function of adjusting display setting using PC application will be disabled.

Do you wish to disable DDC/CI function?

No

Yes

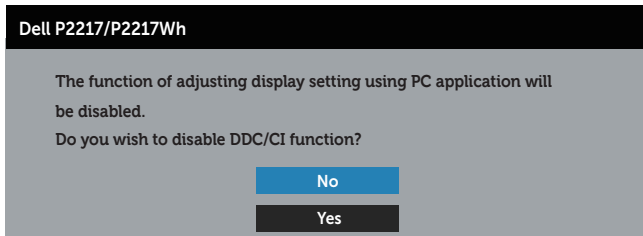

Wanneer de monitor in de **Standby Mode (Stand-by modus)** komt, verschijnt het volgende bericht:



Als u op een andere knop dan de aan / uit-knop drukt, verschijnen de volgende berichten, afhankelijk van de geselecteerde ingang:

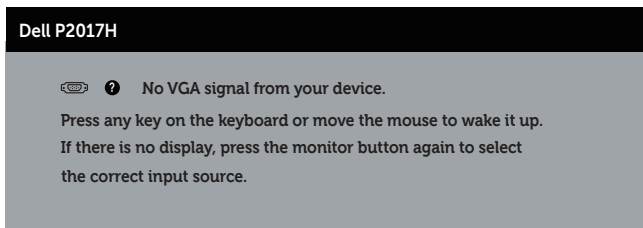
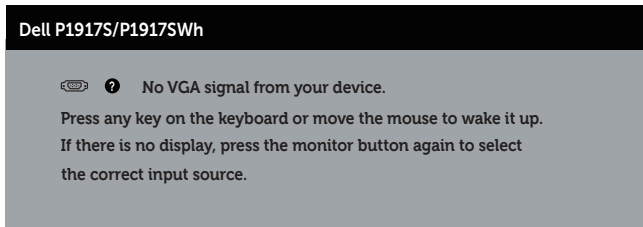

Dell P2217/P2217Wh

 ? No VGA signal from your device.

Press any key on the keyboard or move the mouse to wake it up.

If there is no display, press the monitor button again to select the correct input source.

Als er geen VGA-, HDMI- of DP-kabel is aangesloten, verschijnt een zwevend dialoogvenster zoals hieronder weergegeven. De monitor gaat na 4 minuten in de stand-by-modus als deze in deze toestand blijft.

Dell P1917S

 ? No VGA Cable

The display will go into Standby Mode in 4 minutes.



www.dell.com/support/monitors

Dell P2217

 ? No VGA Cable

The display will go into Standby Mode in 4 minutes.



www.dell.com/support/monitors

of

Dell P1917S

 ? No HDMI Cable

The display will go into Standby Mode in 4 minutes.



www.dell.com/support/monitors

Dell P2217

 ? No HDMI Cable

The display will go into Standby Mode in 4 minutes.



www.dell.com/support/monitors

of

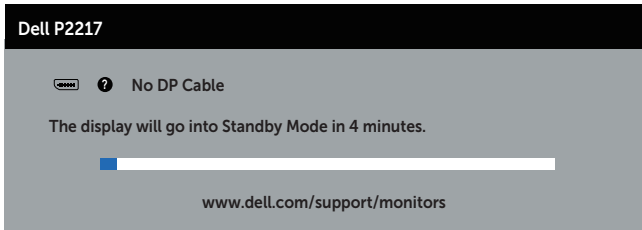
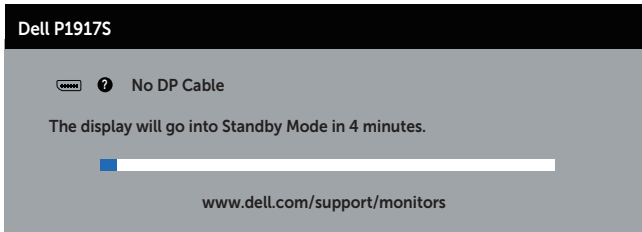

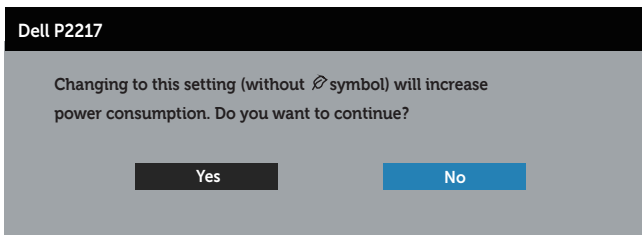
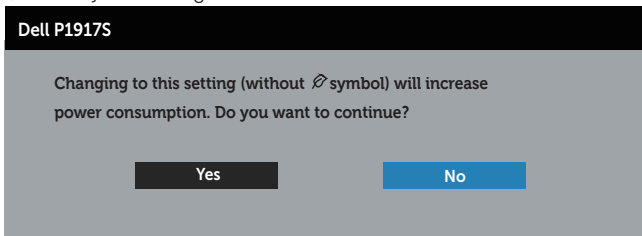

Wanneer **USB** voor de eerste keer in **On in Standby Mode (Aan in Stand-by-modus)** wordt gezet, verschijnt het volgende bericht:

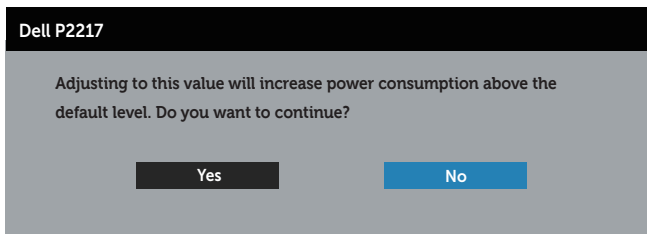
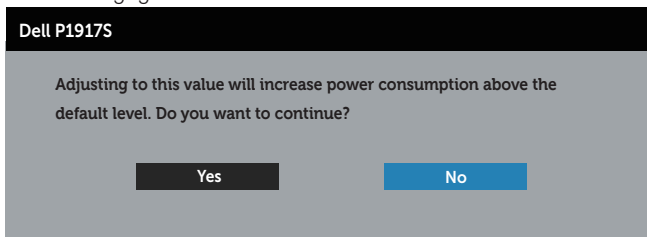

OPMERKING: Als u Ja selecteert, wordt het bericht niet weergegeven bij de volgende keer dat u probeert de instelling voor USB te wijzigen.

Wanneer u het **Brightness (Helderheids)** niveau voor de eerste keer aanpast, wordt het volgende bericht weergegeven:



 **OPMERKING:** Als u Ja selecteert, wordt het bericht niet weergegeven bij de volgende keer dat u probeert de instelling voor Helderheid te wijzigen.

Zie [Foutoplossing](#) voor meer informatie.

Uw monitor instellen

De maximum resolutie instellen

Om de maximale resolutie voor de monitor in te stellen:

In Windows® 8, en Windows® 8.1:

1. Voor Windows 8 en Windows 8.1 selecteert u de tegel Bureaublad om over te schakelen op het klassieke bureaublad.
2. Klik met de rechtermuisknop op het bureaublad en klik op **Screen Resolution (Schermresolutie)**.
3. Klik op de vervolgkeuzelijst van de Screen Resolution (schermresolutie) en selecteer **1280 x 1024** (voor P1917S/P1917SWh) of **1600 x 900** (voor P2017H) of **1680 x 1050** (voor P2217/P2217Wh).
4. Klik op **OK**.

In Windows® 10:

1. Klik met de rechtermuisknop op het bureaublad en klik op **Display Settings (Weergave-instellingen)**.
2. Klik op **Advanced display settings (Geavanceerde weergave-instellingen)**.
3. Klik op de vervolgkeuzelijst van **Resolution (schermresolutie)** en selecteer **1280 x 1024** (voor P1917S/P1917SWh) of **1600 x 900** (voor P2017H) of **1680 x 1050** (voor P2217/P2217Wh).
4. Klik op **Apply (Toepassen)**.

Indien u 1280 x 1024 (voor P1917S/P1917SWh) of 1600 x 900 (voor P2017H) of 1680 x 1050 (voor P2217/P2217Wh) niet als optie ziet, moet u wellicht uw graphics driver bijwerken. Voer, afhankelijk van uw computer, een van de volgende procedures uit:

Als u een Dell desktop of draagbare computer hebt:

- Ga naar www.dell.com/support, voer de servicetag van uw computer in, en download de nieuwste driver voor uw grafische kaart.

Als u een geen Dell-computer gebruikt (draagbaar of desktop):

- Ga naar de ondersteuningsite voor uw computer en download de nieuwste grafische stuurprogramma's.
- Ga naar de website van uw grafische kaart en download de nieuwste grafische stuurprogramma's.

Gebruik van de kantel-, draai- en verticale uitbreiding

OPMERKING: Dit geldt voor een beeldscherm met een voet. Als u een andere voet koopt, raadpleeg dan de betreffende installatiegids voor de voet voor de installatieinstructies.

Kantelen, draaien

Wanneer de standaard is bevestigd aan de monitor, kunt u de monitor kantelen en draaien voor de meest comfortabele weergavehoek.

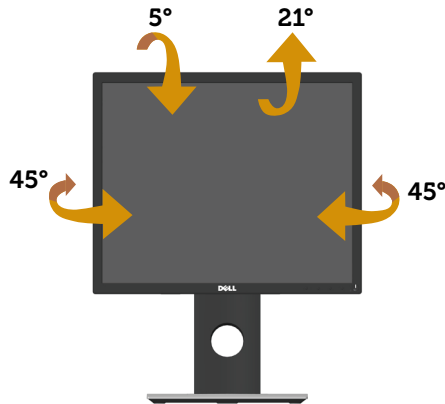

OPMERKING: De standaard is losgemaakt wanneer de monitor vanuit de fabriek wordt verzonden.

Verticale Uitbreiding

OPMERKING: De standaard kan verticaal tot 130 mm worden uitgeschoven. In de onderstaande afbeelding wordt geïllustreerd hoe u de standaard verticaal kunt uitschuiven.

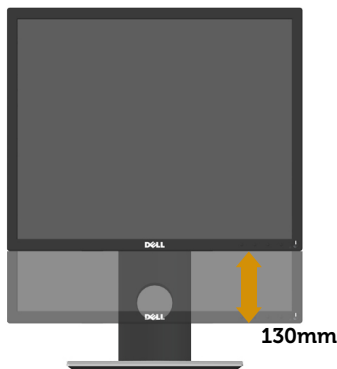

De monitor roteren

Voordat u de monitor roteert, moet u de monitor volledig verticaal uitgestoken zijn ([Verticale Uitbreiding](#)) en volledig gekanteld zijn om het raken van de onderrand van de monitor te vermijden.

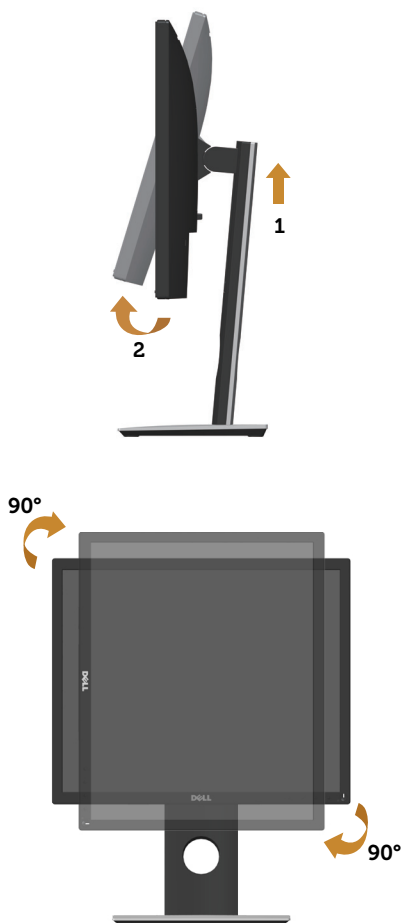

OPMERKING: Voor het gebruik van de functie Displayrotatie (liggende versus staande stand) met uw Dell-computer, vereist u een bijgewerkt grafisch stuurprogramma dat niet is meegeleverd met deze monitor. Voor het downloaden van het grafische stuurprogramma, gaat u naar www.dell.com/support en bekijkt u het gedeelte **Download (Downloaden)** voor **Video Drivers (Videostuurprogramma)**'s voor de meest recente updates van stuurprogramma's.

OPMERKING: In de Staande weergave kunt u verslechtering van de prestaties ervaren in grafisch intensieve toepassingen (3D-gaming, enz.).

Foutoplossing

⚠ WAARSCHUWING: Voordat u met de procedures in dit hoofdstuk begint, volg de [Veiligheidsinstructies](#).

Zelftest

Uw monitor beschikt over een zelftestfunctie waarmee u kunt controleren of uw monitor naar behoren functioneert. Als uw monitor en computer correct zijn aangesloten, maar het monitorscherm donker blijft, voert u de zelftest van de monitor uit door de volgende stappen uit te voeren:

1. Zet zowel de computer als de monitor uit.
2. Koppel alle videokabels van de monitor los. Op deze manier, hoeft de computer er niet aan te pas te komen.
3. Schakel de monitor in.

Als de monitor correct werkt, detecteert hij dat er geen signaal is en verschijnt een van de volgende berichten. In de zelftestmodus blijft de aan/uit-LED wit.

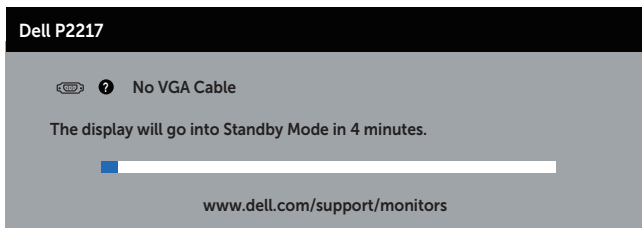
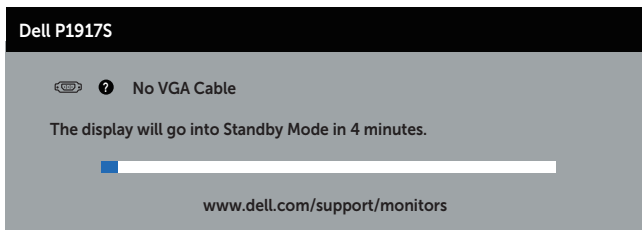

of

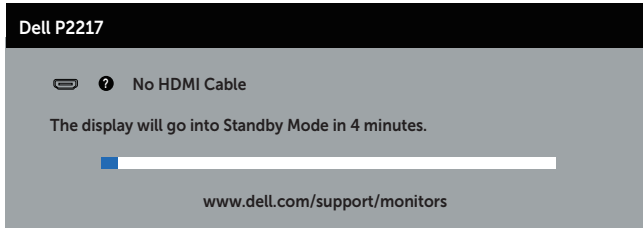
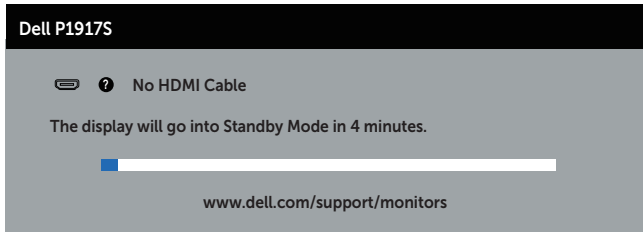

of

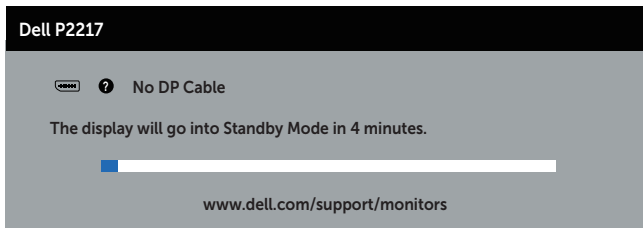
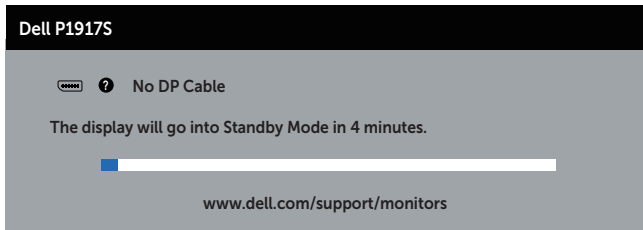

OPMERKING: Dit kader verschijnt ook tijdens de normale werking van het systeem, als de videokabel is losgekoppeld of beschadigd.

4. Zet uw beeldscherm uit en sluit de videokabel opnieuw aan; zet vervolgens zowel uw computer als het beeldscherm aan.

Als uw monitor donker blijft nadat u de kabels opnieuw hebt aangesloten, controleer dan uw videocontroller en computer.

Ingebouwde diagnose

Uw monitor heeft een ingebouwd diagnostisch hulpmiddel waarmee u kunt bepalen of een schermafwijking die u ervaart een inherent probleem is met uw monitor of met uw computer en videokaart.

 **OPMERKING:** U kunt de ingebouwde diagnostiek alleen uitvoeren als de videokabel is losgekoppeld en de monitor in de *zelftestmodus* staat.

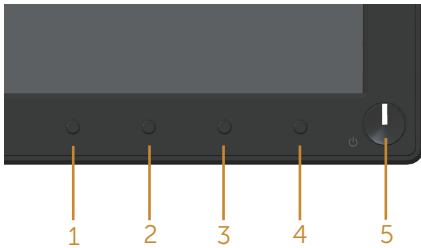

Om de ingebouwde diagnostiek uit te voeren:

1. Zorg ervoor dat het scherm schoon is (geen stofdeeltjes op het oppervlak van het scherm).
2. Koppel de videokabel(s) los van de achterkant van de computer of monitor. De monitor gaat dan in de zelf-test mode.
3. Houd de knop 1 gedurende 5 seconden ingedrukt. Een grijs scherm zal verschijnen.
4. Inspecteer het scherm zorgvuldig op afwijkingen.
5. Druk nogmaals op knop 1 op het voorpaneel. De kleur van het scherm verandert in rood.
6. Inspecteer het display op afwijkingen.
7. Herhaal stappen 5 en 6 om het display te inspecteren in groene, blauwe, zwarte, witte en tekstschermen.

De test is voltooid wanneer het tekstschermbij verschijnt. Om af te sluiten, drukt u opnieuw op de knop 1.

Als u bij gebruik van het ingebouwde diagnoseprogramma geen schermafwijkingen constateert, functioneert de monitor naar behoren. Controleer de videokaart en computer.

Algemene problemen

De volgende tabel bevat algemene informatie over veel voorkomende monitorproblemen die u kunt tegenkomen en de mogelijke oplossingen:

Algemene symptomen	Mogelijke oplossingen
Geen video/voeding LED uit	<ul style="list-style-type: none">• Zorg ervoor dat de videokabel tussen de monitor en de computer goed is aangesloten en goed vastzit.• Controleer of het stopcontact goed werkt met andere elektrische apparatuur.• Zorg ervoor dat de juiste ingangsbron is geselecteerd via het menu Input Source (Ingangsbron).
Geen video/voeding LED aan	<ul style="list-style-type: none">• Verhoog de helderheid en het contrast met behulp van het OSD.• Voer de functiecontrole van de monitor zelftest uit.• Controleer op verbogen of gebroken pinnen in de videokabel connector.• Start de ingebouwde diagnostiek.• Zorg ervoor dat de juiste ingangsbron is geselecteerd via het menu Input Source (Ingangsbron).
Slechte focus	<ul style="list-style-type: none">• Elimineer video verlengkabels.• Zet de monitor terug op Fabrieksinstellingen (Factory Reset (Fabrieksreset)).• Verander de videoresolutie in de juiste beeldverhouding.
Trillende/schokkerige video	<ul style="list-style-type: none">• Zet de monitor terug op Fabrieksinstellingen (Factory Reset (Fabrieksreset)).• Controleer omgevingsfactoren.• Verplaats de monitor en test in een andere ruimte.
Ontbrekende pixels	<ul style="list-style-type: none">• Cyclus stroom aan-uit.• Pixel die permanent is uitgeschakeld, is een natuurlijk defect dat kan optreden in LCD-technologie.• Voor meer informatie over de kwaliteit en het pixelbeleid van Dell-monitoren, raadpleegt u de Dell-ondersteuningssite op :www.dell.com/support/monitors.
Vastzittende pixels	<ul style="list-style-type: none">• Cyclus stroom aan-uit.• Pixel die permanent is uitgeschakeld, is een natuurlijk defect dat kan optreden in LCD-technologie.• Voor meer informatie over de kwaliteit en het pixelbeleid van Dell-monitoren, raadpleegt u de Dell-ondersteuningssite op :www.dell.com/support/monitors.
Helderheidsproblemen	<ul style="list-style-type: none">• Zet de monitor terug op Fabrieksinstellingen (Factory Reset (Fabrieksreset)).• Aanpassen van helderheid en contrast via OSD.
Geometrische vervorming	<ul style="list-style-type: none">• Zet de monitor terug op Fabrieksinstellingen (Factory Reset (Fabrieksreset)).• Pas horizontale en verticale bedieningselementen aan via OSD.

Horizontale/verticale lijnen	<ul style="list-style-type: none"> • Zet de monitor terug op Fabrieksinstellingen (Factory Reset (Fabrieksreset)). • Controleer de zelftestfunctie van de monitor en bepaal of deze lijnen ook in de zelftestmodus staan. • Controleer op verbogen of gebroken pinnen in de videokabel connector. • Start de ingebouwde diagnostiek.
Synchronisatieproblemen	<ul style="list-style-type: none"> • Zet de monitor terug op Fabrieksinstellingen (Factory Reset (Fabrieksreset)). • Voer de zelftest van de monitor uit om te bepalen of het gehaspelde scherm in de zelftestmodus verschijnt. • Controleer op verbogen of gebroken pinnen in de videokabel connector. • Herstart de computer in veilige modus.
Aan veiligheid gerelateerde problemen	<ul style="list-style-type: none"> • Voer geen stappen voor het oplossen van problemen uit. • Neem onmiddellijk contact op met Dell.
Intermitterende Problemen	<ul style="list-style-type: none"> • Zorg ervoor dat de videokabel die de monitor met de computer verbindt, goed is aangesloten en goed vastzit. • Zet de monitor terug op Fabrieksinstellingen (Factory Reset (Fabrieksreset)). • Voer een controle uit van de zelftestfunctie van de monitor om vast te stellen of het intermitterende probleem zich voordoet in de zelftestmodus.
Ontbrekende kleur	<ul style="list-style-type: none"> • Voer de functiecontrole van de monitor zelftest uit. • Zorg ervoor dat de videokabel die de monitor met de computer verbindt, goed is aangesloten en goed vastzit. • Controleer op verbogen of gebroken pinnen in de videokabel connector.
Verkeerde kleur	<ul style="list-style-type: none"> • Wijzig de Color Setting Mode (Kleurinstellingsmodus) in het Color (Kleur) instellingen OSD naar Graphic (Beelden) of Video afhankelijk van de toepassing. • Probeer verschillende Preset Modes (Vooraf ingestelde modi) in Color (Kleur) instellingen OSD. Pas de R/G/B-waarde in Custom Color (Aangepaste kleur) in Color (Kleur) instellingen OSD aan. • Verander het Color Format (Kleurformaat) voor invoer naar RGB of YPbPr in het OSD instellingen Color (Kleur). • Start de ingebouwde diagnostiek.
Beeldretentie van een statisch beeld dat gedurende lange tijd op de monitor blijft staan	<ul style="list-style-type: none"> • Stel het scherm zo in dat het wordt uitgeschakeld na een paar minuten inactiviteit. Deze kunnen worden aangepast in Windows Power Opties of Mac Energy Saver instelling. • U kunt ook een dynamisch veranderende screensaver gebruiken.
Video ghosting of overshooting	<ul style="list-style-type: none"> • Wijzig de Response Time (Responstijd) in het OSD Display (Weergave) naar Fast (Snel) of Normal (Normaal) afhankelijk van uw toepassing en gebruik.

Productspecifieke problemen

Specifieke symptomen	Mogelijke oplossingen
Schermafbeelding is te klein	<ul style="list-style-type: none">• Controleer de instelling voor Aspect Ratio (Beeldverhouding) in het Display (Weergave) instellingen OSD.• Zet de monitor terug op Fabrieksinstellingen (Factory Reset (Fabrieksreset)).
Kan het beeldscherm niet aanpassen met de knoppen op het zijpaneel	<ul style="list-style-type: none">• Schakel het beeldscherm uit, trek de stekker uit het stopcontact, sluit de kabel weer aan en schakel het beeldscherm vervolgens in.• Controleer of het OSD-menu is vergrendeld. Zo ja, houd dan de knop boven de aan/uit-knop gedurende 6 seconden ingedrukt om te ontgrendelen. (Zie voor meer informatie Lock (Slot)).
Geen ingangssignaal wanneer gebruikersbediening wordt ingedrukt	<ul style="list-style-type: none">• Controleer de signaalbron. Controleer of de computer niet in stand-by of slaapstand staat door de muis te bewegen of een toets op het toetsenbord in te drukken.• Controleer of de videokabel goed is aangesloten. Ontkoppel de videokabel en sluit deze opnieuw aan indien nodig.• Reset de computer of de videospeler.
Het beeld vult niet het hele scherm	<ul style="list-style-type: none">• Als gevolg van verschillende videoformaten (beeldverhouding) van DVD's, kan de monitor op volledig scherm worden weergegeven.• Start de ingebouwde diagnostiek.

Specifieke Universal Serial Bus (USB)-problemen

Specifieke symptomen	Mogelijke oplossingen
USB-interface werkt niet	<ul style="list-style-type: none">• Controleer dat uw monitor is ingeschakeld.• Sluit de stroomopwaartse kabel weer aan op uw computer.• Sluit de USB-randapparatuur weer aan (stroomafwaartse connector).• Schakel het beeldscherm uit en vervolgens weer in.• Herstart de computer.• Sommige USB-apparaten, zoals externe draagbare HDD, vereisen een hogere elektrische stroom; sluit het apparaat direct op het computersysteem aan.
Super Speed USB 3.0-interface is traag	<ul style="list-style-type: none">• Controleer dat uw computer geschikt is voor USB 3.0.• Sommige computers hebben USB 3.0-, USB 2.0- en USB 1.1-poorten. Zorg dat de juiste USB-poort wordt gebruikt.• Zorg dat de juiste USB-poort wordt gebruikt.• Sluit de stroomopwaartse kabel weer aan op uw computer.• Sluit de USB-randapparatuur weer aan (stroomafwaartse connector).• Herstart de computer.
Draadloze USB-randapparatuur stopt met werken wanneer een USB 3.0-apparaat wordt aangesloten.	<ul style="list-style-type: none">• Vergroot de afstand tussen de USB 3.0-randapparatuur en de draadloze USB-ontvanger.• Plaats uw draadloze USB-ontvanger zo dicht mogelijk bij de draadloze USB-randapparatuur.• Gebruik een USB-verlengsnoer om de draadloze USB-ontvanger zo ver mogelijk van de USB 3.0-poort te plaatsen.

BIJLAGE

WAARSCHUWING: Veiligheidsinstructies

⚠ WAARSCHUWING: Het gebruik van andere dan in deze documentatie gespecificeerde bedieningselementen, aanpassingen of procedures kan leiden tot blootstelling aan schokken, elektrische en/of mechanische risico's.

Voor informatie over veiligheidsinstructies, zie de *Safety, Environmental and Regulatory Information (SERI)*.

FCC-kennisgevingen (alleen in de VS) en andere regelgevende informatie

Zie voor FCC-kennisgevingen en andere regelgevingsinformatie de website over naleving van regelgeving op www.dell.com/regulatory_compliance.

Volg deze veiligheidsinstructies voor de beste prestaties en een lange levensduur van uw monitor:

1. Het stopcontact moet in de buurt van de apparatuur worden geïnstalleerd en moet gemakkelijk toegankelijk zijn.
2. De apparatuur kan in horizontale positie aan de wand of aan het plafond worden gemonteerd.
3. De monitor is uitgerust met een drie-polige geaarde stekker, een stekker met een derde pin (aarding).
4. Gebruik dit product niet in de buurt van water.
5. Lees deze instructies zorgvuldig. Bewaar dit document voor toekomstig gebruik. Volg alle waarschuwingen en instructies die op het product zijn aangegeven.
6. Een overmatige geluidsdruk van oortelefoons en koptelefoons kan leiden tot gehoorverlies. Door de equalizer op maximum in te stellen wordt de uitgangsspanning van de oortelefoon en de hoofdtelefoon verhoogd en daarmee ook het geluidsdrukniveau.
7. Bevestig dat het distributiesysteem in de gebouwinstallatie zal voorzien in de circuitonderbreker met specificatie voor 120/240V 20 A (maximum).

Contact opnemen met Dell

Om contact op te nemen met Dell voor verkoop, technische ondersteuning of klantenservice:

1. Ga naar www.dell.com/contactdell.
2. Controleer uw land of regio in het uitklapmenu **Choose A Country/Region (Kies een land/regio)** onderaan de pagina.
3. Selecteer de juiste service- of supportlink op basis van uw vereisten of kies de methode om contact op te nemen met Dell die voor u het meest geschikt is. Dell biedt verschillende online en telefonische support- en serviceopties. De beschikbaarheid varieert per land en per product, en het is mogelijk dat sommige diensten in uw regio niet beschikbaar zijn.



OPMERKING: Als u geen actieve internetverbinding heeft, kunt u de contactgegevens vinden op uw aankoopfactuur, pakbon, factuur of Dell productcatalogus.

EU-productdatabank voor energielabel en productinformatieblad

P1917S: <https://eprel.ec.europa.eu/qr/344219>

P2217: <https://eprel.ec.europa.eu/qr/344255>