

Panduan Pengguna

Dell P1917S/P1917SWH/P2017H/P2217/
P2217Wh

No. Model: P1917S/P1917SWH/P2017H/P2217/P2217Wh

Model resmi: P1917Sc/P1917Sf/P2017Hc/P2217c/P2217t



Catatan, Perhatian, dan Peringatan



CATATAN: CATATAN menunjukkan adanya informasi penting yang membantu Anda menggunakan komputer dengan lebih baik.



PERHATIAN: PERHATIAN menunjukkan kemungkinan kerusakan pada perangkat keras atau hilangnya data jika petunjuk tidak dipatuhi.



PERINGATAN: PERINGATAN menunjukkan kemungkinan bahaya kerusakan properti, cedera atau kematian.

Informasi dalam dokumen ini dapat berubah sewaktu-waktu tanpa pemberitahuan sebelumnya.

© 2016–2020 Dell Inc. Semua hak dilindungi undang-undang.

Dilarang keras memproduksi ulang semua materi ini dalam cara apa pun tanpa izin tertulis sebelumnya dari Dell Inc.

Merek dagang yang digunakan dalam teks ini: *Dell* dan logo *DELL* adalah merek dagang dari Dell Inc.; *Microsoft* dan *Windows* adalah merek dagang atau merek dagang terdaftar dari Microsoft. Perusahaan di Amerika Serikat dan/atau negara lainnya, *Intel* adalah merek dagang terdaftar dari Intel Corporation di AS dan negara lainnya; *ATI* adalah merek dagang dari Advanced Micro Devices, Inc. *ENERGY STAR* adalah merek dagang terdaftar dari U.S. Environmental Protection Agency. Sebagai mitra *ENERGY STAR*, Dell Inc. menetapkan bahwa produk ini telah mematuhi pedoman *ENERGY STAR* untuk efisiensi energi.

Merek dagang dan nama dagang lainnya yang mungkin digunakan dalam dokumen ini mengacu pada entitas yang mengklaim merek dan nama atau produk mereka. Dell Inc. melepaskan tanggung jawab hukumnya atas kepentingan eksklusif dalam merek dagang dan nama dagang selain miliknya sendiri.

Daftar Isi

Tentang monitor	5
Isi kemasan	5
Fitur produk	7
Mengidentifikasi komponen dan kontrol	8
Spesifikasi monitor	12
Antarmuka USB (Universal serial bus)	25
Kemampuan plug and play	28
Kualitas dan kebijakan piksel monitor LCD	28
Panduan pemeliharaan	28
Mengkonfigurasi monitor	29
Memasang dudukan	29
Menyambungkan monitor.....	31
Mengatur kabel	33
Lepaskan dudukan monitor	34
Pemasangan di dinding (opsional).....	35
Mengoperasikan monitor	36
Hidupkan monitor	36
Menggunakan kontrol panel depan	36



Menggunakan menu OSD (Tampilan di Layar)	38
Mengkonfigurasi monitor	56
Menggunakan Kemiringan, Ayun, dan Ekstensi Vertikal	57
Pemecahan Masalah	59
Pengujian mandiri	59
Diagnosis Internal.....	61
Masalah umum	62
Masalah khusus produk.....	64
Masalah khusus pada USB (Universal serial bus).....	65
Lampiran	66
Informasi pemberitahuan FCC (Hanya untuk AS) dan peraturan lainnya.....	66
Menghubungi Dell.....	67

Tentang monitor

Isi kemasan

Monitor dilengkapi komponen yang ditunjukkan di bawah ini. Pastikan Anda telah menerima semua komponen dan [Menghubungi Dell](#) jika komponen tidak lengkap.

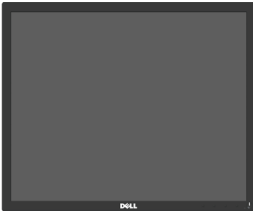
 **CATATAN:** Beberapa item mungkin opsional dan tidak disertakan bersama monitor. Sejumlah fitur atau media mungkin tidak tersedia di negara tertentu.

	Monitor(P1917S/P1917SWH)
	Monitor(P2017H/P2217/ P2217Wh)
	Dudukan penyangga

	<p>Alas penyangga</p>
	<p>Kabel daya (bervariasi berdasar negara)</p>
	<p>Kabel VGA</p>
	<p>Kabel DP</p>
	<p>Kabel Upstream USB 3.0 (Mengaktifkan Port USB pada Monitor)</p>
	<ul style="list-style-type: none"> • Panduan Ringkas • Informasi Keselamatan dan Peraturan

Fitur produk

Tampilan panel datar **Dell P1917S/P1917SWH/P2017H/P2217/P2217Wh** memiliki susunan aktif, Thin-Film Transistor (TFT), Liquid Crystal Display (LCD), dan lampu LED. Fitur monitor mencakup:

- **P1917S/P1917SWH**: Jangkauan area tampilan 48,0 cm (18,9 inci) (diukur secara diagonal). Resolusi 1280 x 1024, plus dukungan layar penuh untuk resolusi rendah.
- **P2017H**: Jangkauan area tampilan 49,5 cm (19,5 inci) (diukur secara diagonal). Resolusi 1600 x 900, plus dukungan layar penuh untuk resolusi rendah.
- **P2217/P2217Wh**: Jangkauan area tampilan 55,9 cm (22,0 inci) (diukur secara diagonal). Resolusi 1680 x 1050, plus dukungan layar penuh untuk resolusi rendah.
- Kemampuan plug and play jika didukung sistem.
- Konektivitas VGA, HDMI dan DisplayPort.
- Dilengkapi dengan 1 port upstream USB dan 2 port downstream USB2.0 / 2 USB3.0.
- Penyesuaian OSD (Tampilan pada Layar) untuk kemudahan optimalisasi layar dan konfigurasi.
- Slot kabel keamanan.
- Kemampuan penyetelan untuk memiringkan, membalik, ketinggian dan memutar.
- Dudukan yang dapat dilepas dan lubang pemasangan Video Electronics Standards Association (VESATM) 100 mm untuk solusi pemasangan yang fleksibel.
- ≤0,3 W dalam Mode Siaga.
- Mengoptimalkan kenyamanan mata dengan layar bebas kedip dan fitur ComfortView yang akan meminimalkan emisi cahaya biru.

Mengidentifikasi komponen dan kontrol

Tampilan Depan

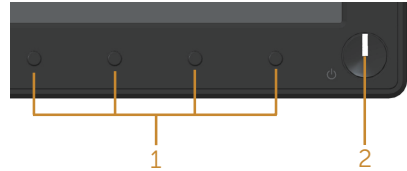

Kontrol panel depan

Label	Keterangan
1	Tombol fungsi (Untuk informasi selengkapnya, lihat Mengoperasikan monitor)
2	Tombol Hidup/Mati (dilengkapi indikator LED) Lampu putih stabil menunjukkan bahwa monitor telah dihidupkan dan berfungsi secara normal. Lampu yang berkedip putih mengindikasikan bahwa monitor berada dalam Mode Siaga.

 **CATATAN:** Untuk layar dengan bezel mengkilap, pengguna harus mempertimbangkan penempatan layar karena refleksi permukaan terang dan cerah di sekitar pada bezel dapat mengganggu.

Tampilan Belakang



Tampilan Belakang tanpa dudukan monitor

Tampilan Belakang dengan dudukan monitor

Label	Keterangan	Penggunaan
1	Lubang pemasangan VESA (100 mm x 100 mm - di belakang Penutup VESA yang terpasang)	Pasang monitor di dinding menggunakan kit pemasangan di dinding yang sesuai VESA (100 mm x 100 mm).
2	Label peraturan	Berisi persetujuan peraturan.
3	Tombol pelepas penyangga	Lepas penyangga dari monitor.
4	Slot kunci pengaman	Mengamankan monitor dengan kunci pengaman (dijual terpisah).
5	Nomor seri kode batang dan label Tag Servis	Baca label ini jika Anda perlu menghubungi Dell untuk mendapatkan dukungan teknis.
6	Slot pemasangan Dell Soundbar	Memasang Dell Soundbar opsional. CATATAN: Silakan lepas gulungan plastik yang menutup slot dudukan sebelum memasang Dell Soundbar.

7	Slot manajemen kabel	Gunakan untuk mengatur kabel dengan menempatkannya ke slot.
---	----------------------	---

Tampilan Samping

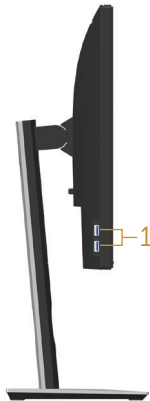

Label	Keterangan	Penggunaan
1	Port downstream USB	Menyambungkan perangkat USB. CATATAN: Untuk menggunakan port ini, Anda harus menyambungkan kabel USB (dikirim bersama monitor Anda) ke port upstream USB pada monitor dan ke komputer Anda.

Tampilan Bawah

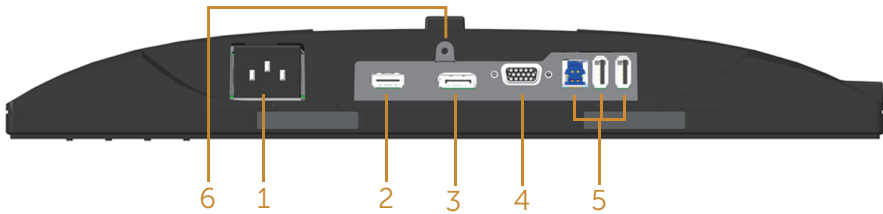

Tampilan bawah tanpa dudukan monitor

Label	Keterangan	Penggunaan
1	Port daya	Menyambungkan kabel daya.
2	Port HDMI	Menyambungkan komputer dengan kabel HDMI(opsional).
3	Port DP	Sambungkan komputer ke monitor menggunakan kabel DP.
4	Port VGA	Menyambungkan komputer dengan kabel VGA.
5	Konektor USB (x2 downstream, x1 upstream)	Menyambungkan kabel USB yang disertakan bersama monitor ke komputer. Setelah kabel tersambung, Anda dapat menggunakan konektor USB di sisi belakang dan sisi bawah monitor.
6	Fitur kunci penyangga	Untuk mengunci penyangga ke monitor menggunakan sekrup M3 x 6mm (sekrup tidak disertakan).

Spesifikasi monitor

Model	P1917S/P1917SWH	P2017H
Jenis layar	Matriks aktif - LCD TFT	
Jenis panel	Teknologi Pengalihan di Pesawat	
Gambar yang dapat dilihat		
Diagonal	479,96 mm (18,90 inci)	494,11 mm (19,45 inci)
Horizontal, Area Aktif	374,78 mm (14,76 inci)	433,92 mm (17,08 inci)
Vertikal, Area Aktif	299,83 mm (11,80 inci)	236,34 mm (9,30 inci)
Area	1123,70 cm ² (174,17 inci ²)	1025,53 cm ² (158,96 inci ²)
Pitch piksel	0,293 mm x 0,293 mm	0,271 mm x 0,263 mm
Piksel per inci (PPI)	86	94
Sudut pandang (vertikal/ horizontal)	178° (vertikal) normal 178° (horizontal) normal	
Brightness (Kecerahan)	250 cd/m ² (normal)	
Rasio kontras	1000: 1 (normal) 4 Juta: 1 (Dinamis)	
Rasio aspek	5:4	16:9
Lapisan layar tampilan	Anti silau dengan kekerasan 3H	
Lampu latar	Sistem lampu tepi LED putih	
Waktu respons	6 ms (abu-abu ke abu-abu - mode cepat) 8 ms (normal - mode normal)	
Kedalaman warna	16,7 juta warna	
Dukungan warna	84% (CIE 1976), 72% (CIE 1931)	
Perangkat internal	USB 3.0 super-speed hub (dengan 1x port upstream USB 3.0, 2x port downstream USB 3.0 dan 2x port downstream USB 2.0)	
Kompatibilitas manajer tampilan Dell	Ya	
Konektivitas	1xDP (ver 1.2) 1xHDMI (ver 1.4) 1xVGA 1xport USB3.0 - Upstream 2xport USB3.0 - Samping 2xport USB2.0 - Bawah	

Lebar batas (tepi monitor ke area aktif)	16,9mm (Atas)	18,1mm (Atas)
	15,4mm(Kiri/Kanan)	13,8mm(Kiri/Kanan)
	17,6mm (Bawah)	18,8mm (Bawah)
Keamanan	Slot kunci pengaman (kunci kabel dijual terpisah)	
Kemudahan Penyesuaian	Dudukan yang dapat disesuaikan ketinggiannya (130mm)	
	Kemiringan (5°/21°)	
	Perputaran (45°)	
	Pivot (90°)	

Model	P2217/P2217Wh
Jenis layar	Matriks aktif - LCD TFT
Jenis panel	Twisted Nematic
Gambar yang dapat dilihat	
Diagonal	558,68 mm (22,00 inci)
Horizontal, Area Aktif	473,76 mm (18,65 inci)
Vertikal, Area Aktif	296,10 mm (11,66 inci)
Area	1402,80 cm ² (217,43 inci ²)
Pitch piksel	0,282 mm x 0,282 mm
Piksel per inci (PPI)	90
Sudut pandang (vertikal/ horizontal)	160° (vertikal) normal 170° (horizontal) normal
Brightness (Kecerahan)	250 cd/m ² (normal)
Rasio kontras	1000: 1 (normal) 4 Juta: 1 (Dinamis)
Rasio aspek	16:10
Lapisan layar tampilan	Anti silau dengan kekerasan 3H
Lampu latar	Sistem lampu tepi LED putih
Waktu respons	5 ms (hitam ke putih)
Kedalaman warna	16,7 juta warna
Dukungan Warna	84% (CIE 1976), 72% (CIE 1931)
Perangkat internal	USB 3.0 super-speed hub (dengan 1x port upstream USB 3.0, 2x port downstream USB 3.0 dan 2x port downstream USB 2.0)
Kompatibilitas manajer tampilan Dell	Ya
Konektivitas	1xDP (ver 1.2) 1xHDMI (ver 1.4) 1xVGA 1xport USB3.0 - Upstream 2xport USB3.0 - Samping 2xport USB2.0 - Bawah

Lebar batas (tepi monitor ke area aktif)	16,8mm (Atas) 14,8mm(Kiri/Kanan) 17,5mm (Bawah)
Keamanan	Slot kunci pengaman (kunci kabel dijual terpisah)
Kemudahan Penyesuaian	Dudukan yang dapat disesuaikan ketinggiannya (130mm) Kemiringan (5°/21°) Perputaran (45°) Pivot (90°)

Spesifikasi resolusi

Model	P1917S/P1917SWh	P2017H	P2217/P2217Wh
Rentang pemindaian horizontal	30 kHz hingga 81 kHz (otomatis)	30 kHz hingga 83 kHz (otomatis)	
Rentang pemindaian vertikal	56 Hz hingga 76 Hz (otomatis)		
Resolusi preset maksimum	1280 x 1024 pada 60 Hz	1600 x 900 pada 60 Hz	1680 x 1050 pada 60 Hz

Mode video yang didukung

Model	P1917S/P1917SWh/P2017H/P2217/P2217Wh
Kemampuan tampilan video (playback VGA, HDMI & DP)	480i, 480p, 576i, 576p, 720p, 1080i, 1080p

Mode tampilan preset

P1917S/P1917SWH

Mode Tampilan	Frekuensi Horizontal (kHz)	Frekuensi Vertikal (Hz)	Clock Piksel (MHz)	Polaritas Sinkronisasi (Horizontal/Vertikal)
VESA, 720 x 400	31,5	70,1	28,3	-/+
VESA, 640 x 480	31,5	60,0	25,2	-/-
VESA, 640 x 480	37,5	75,0	31,5	-/-
VESA, 800 x 600	37,9	60,3	40,0	+/+
VESA, 800 x 600	46,9	75,0	49,5	+/+
VESA, 1024 x 768	48,4	60,0	65,0	-/-
VESA, 1024 x 768	60,0	75,0	78,8	+/+
VESA, 1152 x 864	67,5	75,0	108,0	+/+
VESA, 1280 x 1024	64,0	60,0	108,0	+/+
VESA, 1280 x 1024	80,0	75,0	135,0	+/+

P2017H

Mode Tampilan	Frekuensi Horizontal (kHz)	Frekuensi Vertikal (Hz)	Clock Piksel (MHz)	Polaritas Sinkronisasi (Horizontal/Vertikal)
VESA, 720 x 400	31,5	70,1	28,3	-/+
VESA, 640 x 480	31,5	60,0	25,2	-/-
VESA, 640 x 480	37,5	75,0	31,5	-/-
VESA, 800 x 600	37,9	60,3	40,0	+/+
VESA, 800 x 600	46,9	75,0	49,5	+/+
VESA, 1024 x 768	48,4	60,0	65,0	-/-
VESA, 1024 x 768	60,0	75,0	78,8	+/+
VESA, 1152 x 864	67,5	75,0	108,0	+/+
VESA, 1600 x 900	60,0	60,0	108,0	+/+

P2217/P2217Wh

Mode Tampilan	Frekuensi Horizontal (kHz)	Frekuensi Vertikal (Hz)	Clock Piksel (MHz)	Polaritas Sinkronisasi (Horizontal/ Vertikal)
VESA, 720 x 400	31,5	70,1	28,3	-/+
VESA, 640 x 480	31,5	60,0	25,2	-/-
VESA, 640 x 480	37,5	75,0	31,5	-/-
VESA, 800 x 600	37,9	60,3	40,0	+/+
VESA, 800 x 600	46,9	75,0	49,5	+/+
VESA, 1024 x 768	48,4	60,0	65,0	-/-
VESA, 1024 x 768	60,0	75,0	78,8	+/+
VESA, 1152 x 864	67,5	75,0	108,0	+/+
VESA, 1280 x 1024	64,0	60,0	108,0	+/+
VESA, 1280 x 1024	80,0	75,0	135,0	+/+
VESA, 1680 x 1050	65,29	60,0	146,25	-/+

Spesifikasi listrik

Model	P1917S/P1917SWh/P2017H/P2217/P2217Wh	
Sinyal input video	<ul style="list-style-type: none"> • RGB Analog, 0,7 Volt +/-5%, polaritas positif pada impedansi input 75 ohm • HDMI 1,4, 600 mV untuk setiap saluran diferensial, impedansi input 100 ohm per pasangan diferensial • DisplayPort 1.2**, 600 mV untuk setiap saluran diferensial, impedansi input 100 ohm per pasangan diferensial 	
Tegangan input/frekuensi/ arus AC	100 VAC hingga 240 VAC / 50 Hz atau 60 Hz \pm 3 Hz / 1,5A (normal)	
Arus masuk	<ul style="list-style-type: none"> • 120 V: 30 A (Maks.) pada 0°C (mulai dingin) • 240 V: 60 A (Maks.) pada 0°C (mulai dingin) 	
Penggunaan Daya	P1917S	P2217
	0,2 W (Mode Nonaktif) ¹ 0,2 W (Mode Siaga) ¹ 11 W (Mode Aktif) ¹ 35 W (Maks.) ² 9,95 W (Pon) ³ 31,99 kWh (TEC) ³	0,2 W (Mode Nonaktif) ¹ 0,2 W (Mode Siaga) ¹ 13,3 W (Mode Aktif) ¹ 37 W (Maks.) ² 11,62 W (Pon) ³ 37,1 kWh (TEC) ³

¹ Sebagaimana ditetapkan dalam EU 2019/2021 dan EU 2019/2013.

² Pengaturan kecerahan dan kontras maksimal dengan pemuatan daya maksimum di semua port USB.

³ Pon: Penggunaan daya pada Mode Aktif sebagaimana ditetapkan dalam versi Energy Star 8.0.

TEC: Pemakaian energi total dalam kWh sebagaimana ditetapkan dalam Energy Star versi 8.0.

Dokumen ini hanya berisi informasi dan menunjukkan performa laboratorium. Performa produk Anda mungkin berbeda, tergantung pada perangkat lunak, komponen, dan periferal yang Anda pesan dan tidak memiliki kewajiban untuk memperbarui informasi tersebut. Oleh karena itu, pelanggan tidak boleh mengandalkan informasi ini dalam mengambil keputusan tentang toleransi listrik atau yang lain. Tidak ada jaminan atas keakuratan atau kelengkapan secara tersurat maupun tersirat.



CATATAN: Monitor ini bersertifikat ENERGY STAR.

Produk ini memenuhi syarat untuk ENERGY STAR pada pengaturan default pabrik dan dapat dipulihkan dengan fungsi "Pengaturan Ulang Pabrik" pada menu OSD. Mengganti pengaturan default pabrik atau mengaktifkan fitur lainnya akan meningkatkan pemakaian daya yang bisa melebihi batas yang ditetapkan ENERGY STAR.

Karakteristik fisik

Model	P1917S/P1917SWH	P2017H	P2217/P2217WH
Jenis kabel sinyal	<ul style="list-style-type: none">• Digital: dapat dilepas, HDMI, 19 pin.• Digital: dapat dilepas, HDMI, 20 pin.• Analog: dapat dilepas, D-Sub, 15 pin• Universal Serial Bus: USB, 9 pin		
Dimensi (dengan penyangga)			
Tinggi (ditambah)	499,3 mm (19,66 inci)	468,8 mm (18,46 inci)	497,4 mm (19,58 inci)
Tinggi (dikompresi)	369,3 mm (14,54 inci)	338,8 mm (13,34 inci)	367,4 mm (14,46 inci)
Lebar	405,6 mm (15,97 inci)	461,5 mm (18,17 inci)	503,4 mm (19,82 inci)
Panjang	180,0 mm (7,09 inci)	180,0 mm (7,09 inci)	180,0 mm (7,09 inci)
Dimensi (tanpa penyangga)			
Tinggi	334,3 mm (13,16 inci)	273,2 mm (10,76 inci)	330,4 mm (13,01 inci)
Lebar	405,6 mm (15,97 inci)	461,5 mm (18,17 inci)	503,4 mm (19,82 inci)
Panjang	50,3 mm (1,98 inci)	50,1 mm (1,97 inci)	50,3 mm (1,98 inci)
Dimensi penyangga			
Tinggi (ditambah)	400,8 mm (15,78 inci)	400,8 mm (15,78 inci)	400,8 mm (15,78 inci)
Tinggi (dikompresi)	354,4 mm (13,95 inci)	354,4 mm (13,95 inci)	354,4 mm (13,95 inci)
Lebar	242,6 mm (9,55 inci)	242,6 mm (9,55 inci)	242,6 mm (9,55 inci)
Panjang	180,0 mm (7,09 inci)	180,0 mm (7,09 inci)	180,0 mm (7,09 inci)

Berat			
Berat dengan kemasan	6,61 kg (14,57 pon)	6,13 kg (13,51 pon)	7,03 kg (15,49 pon)
Berat dengan unit penyangga dan kabel	5,13 kg (11,31 pon)	4,73 kg (10,42 pon)	5,33 kg (11,75 pon)
Berat tanpa unit penyangga (tanpa kabel)	2,60 kg (5,73 pon)	2,40 kg (5,29 pon)	3,00 kg (6,61 pon)
Berat unit penyangga	2,10 kg (4,63 pon)	2,10 kg (4,63 pon)	2,10 kg (4,63 pon)
Gloss bingkai depan	2 - 4	2 - 4	2 - 4

Karakteristik lingkungan

Model	P1917S/ P1917SWH	P2017H	P2217/P2217Wh
Suhu			
Dioperasikan	0°C hingga 40°C (32°F hingga 104°F)		
Tidak dioperasikan	<ul style="list-style-type: none"> • Penyimpanan: -20°C hingga 60°C (-4°F hingga 140° F) • Pengiriman: -20°C hingga 60°C (-4°F hingga 140° F) 		
Kelembapan			
Dioperasikan	10% hingga 80% (tanpa kondensasi)		
Tidak dioperasikan	<ul style="list-style-type: none"> • Penyimpanan: 10% hingga 90% (tanpa kondensasi) • Pengiriman: 10% hingga 90% (tanpa kondensasi) 		
Ketinggian			
Dioperasikan (maksimum)	5.000 m (16.400 kaki)		
Tidak dioperasikan (maksimum)	12.192 m (40.000 kaki)		
Pelepasan termal	• 129,7 BTU/jam (maksimum)	• 133,1 BTU/jam (maksimum)	• 136,6 BTU/jam (maksimum)
	• 47,8 BTU/jam (normal)	• 44,4 BTU/jam (normal)	• 51,2 BTU/jam (normal)

Standar Kepatuhan	
P2217	P1917S/P1917SWH/P2217Wh
<p>Monitor bersertifikat Energy Star (Kecuali Tiongkok)</p> <p>terdaftar EPEAT bila ada. pendaftaran EPEAT bervariasi menurut negara.</p> <p>Kunjungi www.epeat.net untuk status pendaftaran berdasarkan negara.</p> <p>Tampilan bersertifikasi TCO</p> <p>BFR/PVC - Gratis monitor (tidak termasuk kabel eksternal)</p> <p>Alat pengukur energi menunjukkan tingkat energi yang digunakan oleh monitor secara aktual</p>	<p>Monitor bersertifikasi Energy Star terdaftar EPEAT bila ada. pendaftaran EPEAT bervariasi menurut negara.</p> <p>Kunjungi www.epeat.net untuk status pendaftaran berdasarkan negara.</p> <p>Tampilan bersertifikasi TCO</p> <p>BFR/PVC - Gratis monitor (tidak termasuk kabel eksternal)</p> <p>Alat pengukur energi menunjukkan tingkat energi yang digunakan oleh monitor secara aktual</p>

OSD hanya berfungsi dalam mode pengoperasian normal. Bila salah satu tombol ditekan dalam mode Aktif-tidak aktif, pesan berikut akan ditampilkan:

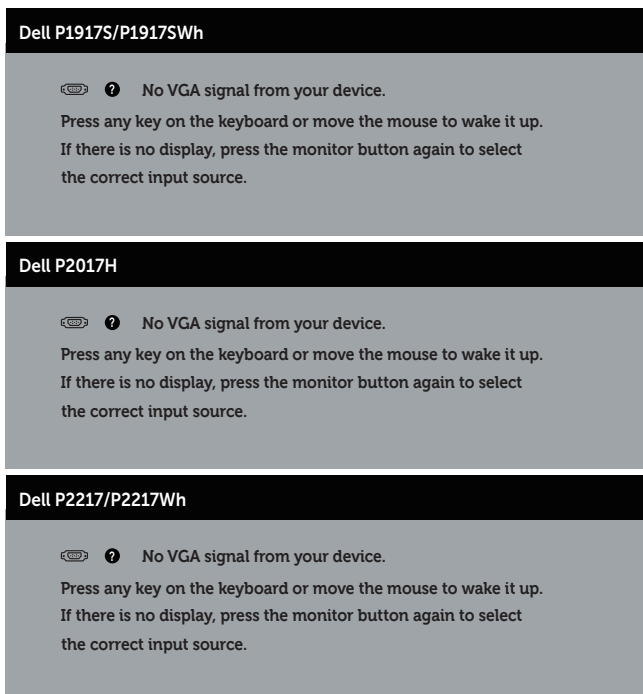

Aktifkan komputer dan monitor untuk mendapatkan akses ke OSD.

Penetapan pin

Konektor VGA

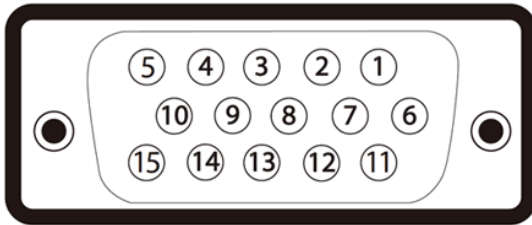

Nomor Pin	Bagian Samping dari Kabel Sinyal Tersambung 15-pin
1	Video-Merah
2	Video-Hijau
3	Video-Biru
4	GND
5	Pengujian mandiri
6	GND-R
7	GND-G
8	GND-B
9	Komputer 5V/3,3V
10	Sinkronisasi GND
11	GND
12	Data DDC
13	Sinkronisasi H
14	Sinkronisasi V
15	Clock DDC

Konektor HDMI

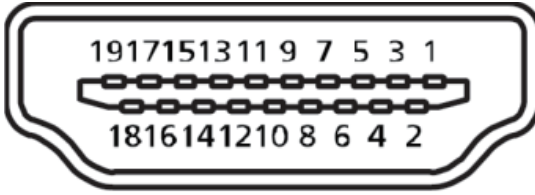

Nomor Pin	Bagian Samping dari Kabel Sinyal Tersambung 19-pin
1	T.M.D.S. Data 2+
2	T.M.D.S. Pelindung Data 2
3	T.M.D.S. Data 2-
4	T.M.D.S. Data 1+
5	T.M.D.S. Pelindung Data 1
6	T.M.D.S. Data 1-
7	T.M.D.S. Data 0+
8	T.M.D.S. Pelindung Data 0
9	T.M.D.S. Data 0-
10	T.M.D.S. Clock+
11	T.M.D.S. Pelindung Clock
12	T.M.D.S. Clock -
13	CEC
14	Cadangan (N.C. pada perangkat)
15	SCL
16	SDA
17	Pengardean DDC/CEC
18	Daya +5V
19	Deteksi Hot Plug

Konektor DisplayPort

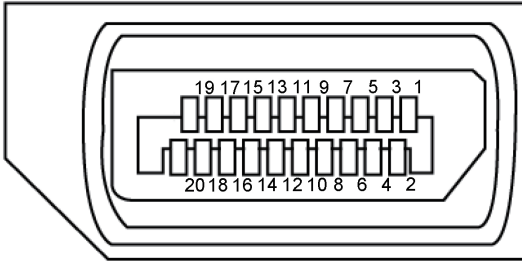

Nomor Pin	Bagian Samping dari Kabel Sinyal Tersambung 20-pin
1	ML3 (n)
2	GND
3	ML3 (p)
4	ML2 (n)
5	GND
6	ML2 (p)
7	ML1 (n)
8	GND
9	ML1 (p)
10	ML0 (n)
11	GND
12	ML0 (p)
13	GND
14	GND
15	AUX (p)
16	GND
17	AUX (n)
18	Deteksi Hot Plug
19	Re-PWR
20	+3,3 V DP_PWR

Antarmuka USB (Universal serial bus)

Bagian ini berisi informasi tentang port USB yang tersedia pada monitor.

CATATAN: Monitor ini kompatibel dengan Super-Speed USB 3.0 dan High-Speed USB 2.0.

Kecepatan Transfer	Kecepatan Data	Penggunaan Daya*
Kecepatan sangat tinggi	5 Gbps	4,5 W (Maks., masing-masing port)
Kecepatan tinggi	480 Mbps	4,5 W (Maks., masing-masing port)
Kecepatan penuh	12 Mbps	4,5 W (Maks., masing-masing port)

Kecepatan Transfer	Kecepatan Data	Penggunaan Daya*
Kecepatan tinggi	480 Mbps	2,5 W (Maks., masing-masing port)
Kecepatan penuh	12 Mbps	2,5 W (Maks., masing-masing port)
Kecepatan rendah	1,5 Mbps	2,5 W (Maks., masing-masing port)

Konektor upstream USB 3.0

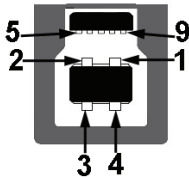

Nomor Pin	Bagian Samping 9-pin dari Konektor
1	VCC
2	D-
3	D+
4	GND
5	SSTX-
6	SSTX+
7	GND
8	SSRX-
9	SSRX+

Konektor downstream USB 3.0



Nomor Pin	Bagian Samping 9-pin dari Konektor
1	VCC
2	D-
3	D+
4	GND
5	SSRX-
6	SSRX+
7	GND
8	SSTX-
9	SSTX+

Konektor Downstream USB 2.0

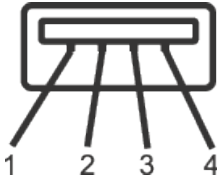

Nomor Pin	Bagian Samping 4-pin dari Konektor
1	VCC
2	DMD
3	DPD
4	GND

Port USB

- 1 x USB 3.0 upstream - bawah
- 2 x downstream USB 2.0 - bawah
- 2 x downstream USB 3.0 - samping



CATATAN: Fungsi USB 2.0 memerlukan komputer yang mendukung USB 2.0.



CATATAN: Interface USB pada monitor hanya berfungsi bila monitor Aktif atau dalam mode Siaga. Jika Anda menonaktifkan monitor, lalu mengaktifkannya, maka diperlukan waktu beberapa detik hingga periferal yang terpasang berfungsi secara normal.

Kemampuan plug and play



Anda dapat memasang monitor dalam sistem apa pun yang kompatibel dengan Plug and Play. Monitor akan secara otomatis menyediakan EDID (Extended Display Identification Data) untuk sistem komputer yang menggunakan protokol DDC (Display Data Channel) agar sistem dapat mengkonfigurasi sendiri dan mengoptimalkan pengaturan monitor. Sebagian besar instalasi monitor adalah otomatis, namun Anda dapat memilih pengaturan yang berbeda jika diinginkan. Untuk informasi selengkapnya tentang cara mengubah pengaturan monitor, lihat [Mengoperasikan monitor](#).

Kualitas dan kebijakan piksel monitor LCD

Selama proses produksi Monitor LCD, tidak jarang satu piksel atau lebih menjadi tetap dalam kondisi yang tidak berubah. Kondisi tersebut sulit dilihat dan tidak mempengaruhi kualitas atau kegunaan layar. Untuk informasi lebih lanjut tentang Kualitas dan Kebijakan Piksel Monitor Dell, kunjungi situs Dukungan Dell di: www.dell.com/support/monitors.

Panduan pemeliharaan

Membersihkan monitor



-  **PERINGATAN:** Sebelum membersihkan monitor, lepas kabel daya monitor dari stopkontak.
-  **PERHATIAN:** Baca dan ikuti [Petunjuk Keselamatan](#) sebelum membersihkan monitor.

Untuk tindakan terbaik, ikuti petunjuk dalam daftar di bawah ini sewaktu membuka kemasan, membersihkan, atau menangani monitor:

- Untuk membersihkan layar antistatis, lembabkan kain lembut dan bersih dengan air. Jika memungkinkan, gunakan tisu khusus pembersih layar atau larutan yang cocok untuk lapisan antistatis. Jangan gunakan bensin, tiner, amonia, pembersih abrasif, atau udara yang dikompresi.
- Gunakan kain hangat yang sedikit basah untuk membersihkan monitor. Hindari penggunaan detergen apa pun karena detergen tertentu akan meninggalkan noda putih pada monitor.
- Jika Anda melihat bubuk putih saat mengeluarkan monitor dari kemasan, seka dengan kain.
- Tangani monitor dengan hati-hati karena monitor berwarna lebih gelap akan lebih mudah tergores dan menimbulkan noda putih dibandingkan monitor berwarna lebih terang.
- Untuk membantu mempertahankan kualitas gambar terbaik pada monitor, gunakan screensaver yang berubah secara dinamis dan matikan monitor bila tidak digunakan.

Mengkonfigurasi monitor

Memasang dudukan

-  **CATATAN:** Penyangga tidak terpasang saat monitor dikirim dari pabrik.
-  **CATATAN:** Kondisi ini berlaku untuk monitor dengan penyangga. Bila Anda membeli penyangga lain, lihat panduan pemasangan penyangga terkait untuk petunjuk persiapan.

Untuk memasang dudukan monitor.

1. Ikuti instruksi pada sirip karton untuk melepas dudukan dari bantal atas yang mengencangkannya.
2. Masukkan landasan dudukan yang sepenuhnya menghalangi slot dudukan.
3. Angkat pegangan sekrup lalu putar sekrup searah jarum jam.
4. Setelah sepenuhnya mengencangkan sekrup, lipat pegangan sekrup rata dengan ceruknya.

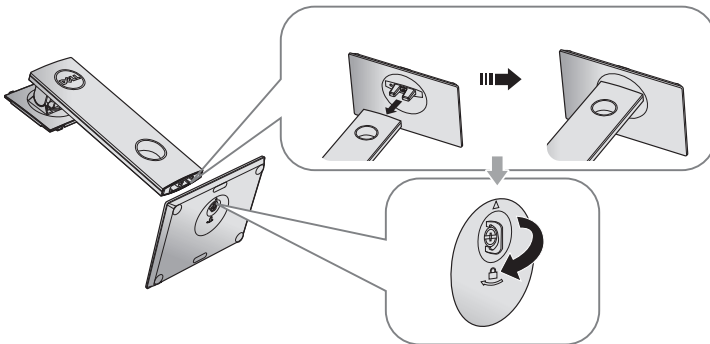

5. Angkat penutup, sebagaimana diperlihatkan, untuk menonjolkan area VESA untuk rakitan dudukan.

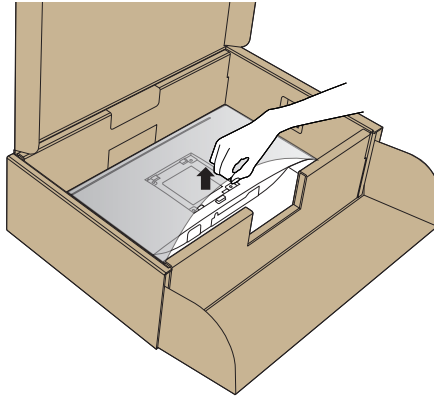

6. Pasang rakitan dudukan ke monitor.
- Sejajarkan kedua tab pada bagian atas dudukan dengan lekukan di bagian belakang monitor.
 - Tekan dudukan hingga terpasang dengan benar pada tempatnya.

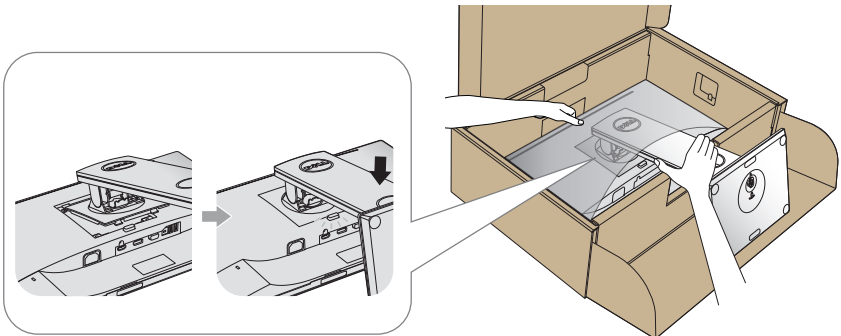

7. Pasang monitor tegak lurus.

 **CATATAN:** Angkat monitor dengan hati-hati agar tidak selip atau jatuh.

Menyambungkan monitor

⚠ PERINGATAN: Sebelum Anda menjalankan prosedur apa pun pada sesi ini, ikuti [Petunjuk Keselamatan](#).

📝 CATATAN: Jangan sambungkan semua kabel ke komputer pada saat bersamaan. Sebaiknya, rutekan kabel melalui slot pengaturan kabel sebelum Anda menyambungkannya ke monitor.

Untuk menyambungkan monitor ke komputer:

1. Matikan komputer, lalu lepas kabel daya.
2. Sambungkan kabel VGA, HDMI atau DP dari monitor ke komputer.

Menyambungkan kabel VGA

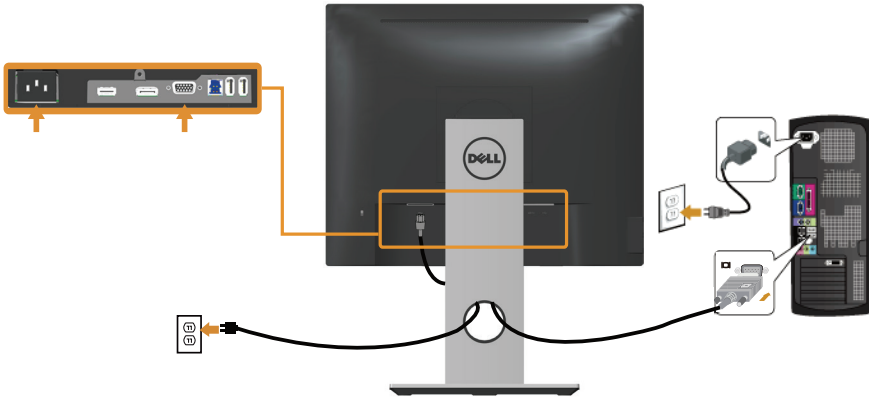

Menyambungkan kabel HDMI (opsional)

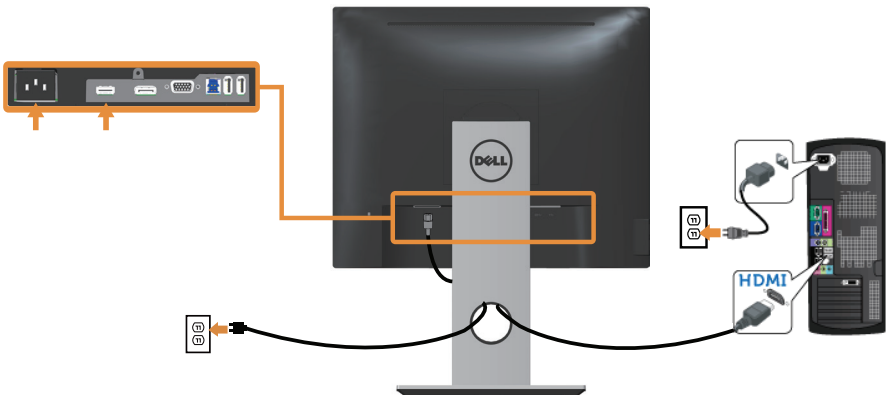

Menyambungkan kabel DP

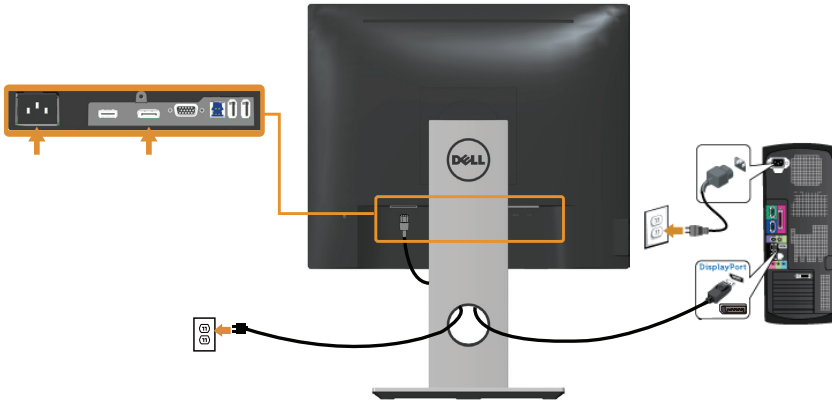

Menyambungkan kabel USB 3.0

Setelah menyambungkan kabel DP/HDMI, ikuti prosedur di bawah ini untuk menyambungkan kabel USB 3.0 ke komputer, lalu selesaikan konfigurasi monitor:

1. Sambungkan port USB 3.0 upstream (kabel disertakan) ke port USB 3.0 yang sesuai di komputer. (Lihat [Tampilan Bawah](#) untuk rinciannya.)
2. Sambungkan periferal USB 3.0 ke port hilir USB 3.0 pada monitor.
3. Sambungkan kabel daya komputer dan monitor ke stopkontak terdekat.
4. Hidupkan monitor dan komputer.
Jika monitor menampilkan gambar, maka pemasangan telah selesai. Jika gambar tidak ditampilkan, lihat [Masalah khusus pada USB \(Universal serial bus\)](#).
5. Gunakan slot kabel pada kedudukan monitor untuk mengatur kabel.

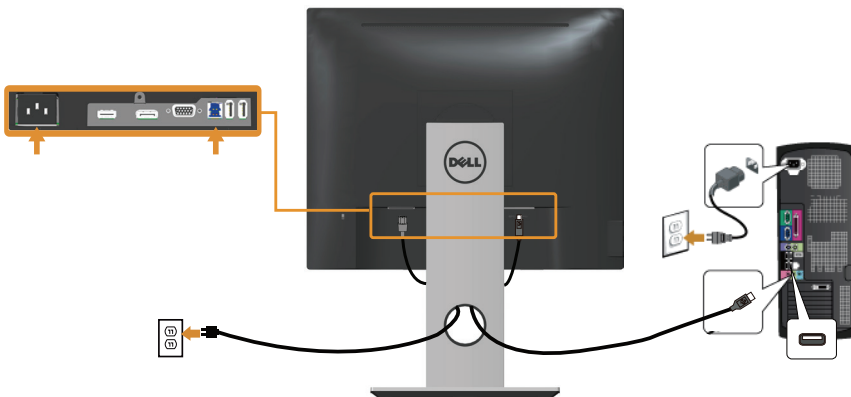



Mengatur kabel

Gunakan slot pengaturan kabel untuk mengatur penyambungan kabel ke monitor.



Lepaskan dudukan monitor

 **CATATAN:** Agar layar LCD tidak tergores sewaktu melepas dudukan, pastikan monitor diletakkan pada permukaan yang lembut dan bersih.

 **CATATAN:** Kondisi ini berlaku untuk monitor dengan penyangga. Bila Anda membeli penyangga lain, lihat panduan pemasangan penyangga terkait untuk petunjuk persiapan.

Untuk melepas dudukan:

1. Tempatkan monitor di atas kain lembut atau bantal.
2. Tekan terus tombol pelepas dudukan.
3. Angkat dan jauhkan penyangga dari monitor.

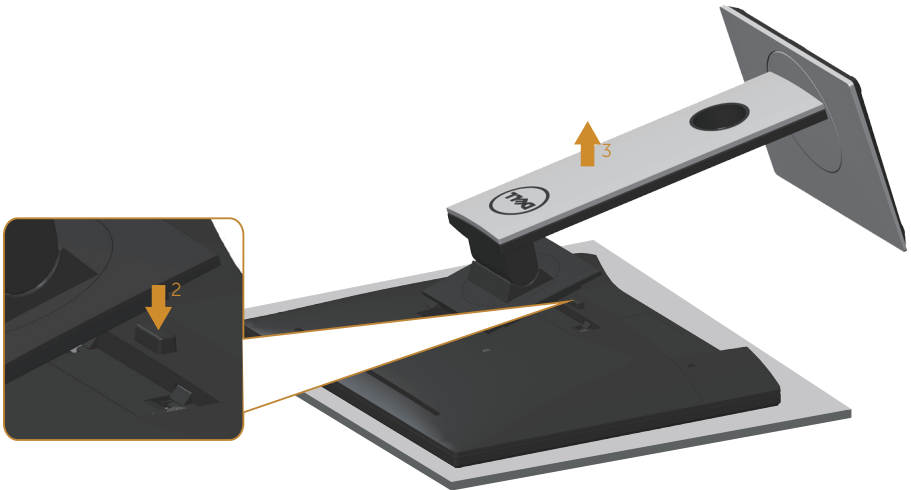

Pemasangan di dinding (opsional)

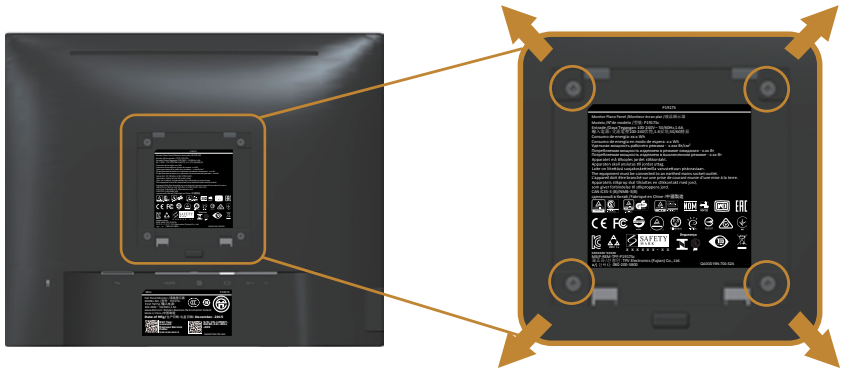

(Dimensi sekrup: M4 x 10 mm).

Ikuti petunjuk yang diberikan bersama kit pemasangan di dinding yang kompatibel dengan VESA.

1. Letakkan panel monitor di atas kain lembut atau bantal pada permukaan meja yang datar dan stabil.
2. Lepas dudukan.
3. Gunakan obeng untuk melepas keempat sekrup yang mengencangkan penutup plastik.
4. Pasang braket dudukan dari kit dudukan dinding ke monitor.
5. Pasang monitor di dinding dengan mengikuti petunjuk yang diberikan bersama kit dudukan di dinding.



CATATAN: Hanya untuk digunakan dengan braket dudukan dinding yang termasuk dalam daftar UL atau CSA atau GS dengan kapasitas menahan muatan/berat minimum 12,00 kg.

Mengoperasikan monitor

Hidupkan monitor

Tekan tombol  untuk menghidupkan monitor.





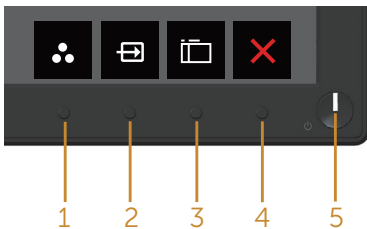

Menggunakan kontrol panel depan

Gunakan tombol di bagian depan monitor untuk menyesuaikan tampilan gambar.



Tabel berikut berisi penjelasan tentang tombol panel depan:





Tombol Panel Depan	Keterangan
1  Shortcut key (Tombol pintasan)/Preset Mode (Mode Preset)	Gunakan tombol ini untuk memilih dari daftar mode preset.
2  Shortcut key (Tombol cara pintas)/Input source (Sumber input)	Gunakan menu sumber input untuk memilih di antara berbagai sinyal video yang mungkin tersambung ke monitor.
3  Menu	Gunakan tombol menu untuk menjalankan tampilan layar on (OSD) dan memilih menu OSD. Lihat Mengakses menu OSD .

4	 Exit (Keluar)	Gunakan tombol ini untuk kembali ke menu utama atau menutup menu utama OSD.
5	 Power On (Tombol Hidup)/ Mati (dengan indikator LED)	Gunakan tombol power untuk mengaktifkan dan menonaktifkan monitor. Lampu putih stabil menunjukkan bahwa monitor telah dihidupkan dan berfungsi secara normal. Lampu yang berkedip putih mengindikasikan bahwa monitor berada dalam Mode Siaga.

Kontrol OSD

Gunakan tombol di bagian depan monitor untuk menyesuaikan pengaturan gambar.



	Tombol Panel Depan	Keterangan
1	 Atas	Gunakan tombol atas untuk menambah nilai atau pindah ke atas dalam menu.
2	 Bawah	Gunakan tombol bawah untuk mengurangi nilai atau pindah ke bawah dalam menu.
3	 OK	Gunakan tombol OK untuk mengkonfirmasi pilihan pada menu.
4	 Kembali	Gunakan tombol kembali untuk kembali ke menu sebelumnya.

Menggunakan menu OSD (Tampilan di Layar)







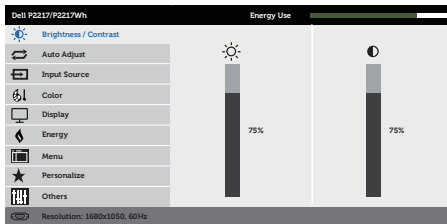
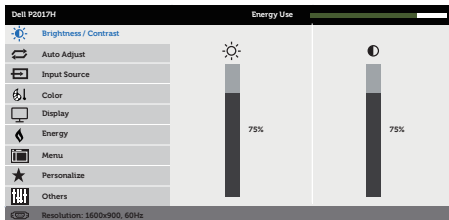
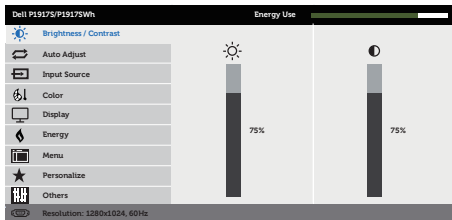

Mengakses menu OSD





CATATAN: Perubahan apa pun yang dibuat akan tersimpan secara otomatis saat Anda beralih ke menu lain, menutup menu OSD, atau menunggu menu OSD tertutup secara otomatis.

1. Tekan tombol  untuk menampilkan menu utama OSD.

Menu utama untuk input analog (VGA)

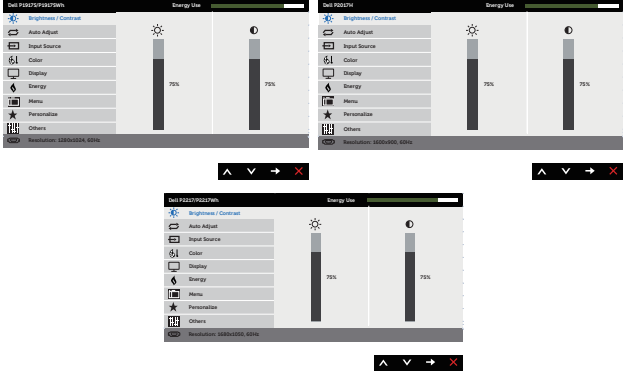

2. Tekan tombol  dan  untuk beralih di antara pilihan pengaturan. Saat beralih dari satu ikon ke ikon lainnya, pilihan akan disorot.
3. Tekan tombol  sekali untuk mengaktifkan pilihan yang disorot.
4. Tekan tombol  dan  untuk memilih parameter yang diinginkan.
5. Untuk membuat perubahan, tekan , lalu gunakan tombol  dan  berdasarkan indikator pada menu.
6. Pilih tombol  untuk kembali ke menu utama.

Ikon	Menu dan Submenu	Keterangan
	<p>Brightness (Kecerahan)/ Contrast (Kecerahan/ Kontras)</p>	<p>Gunakan menu ini untuk mengaktifkan penyesuaian brightness/contrast (kecerahan/kontras).</p> 
	<p>Brightness (Kecerahan)</p>	<p>Kecerahan akan menyesuaikan luminansi lampu latar. Tekan tombol  untuk meningkatkan kecerahan, lalu tekan tombol  untuk mengurangi kecerahan (min. 0/ maks. 100). CATATAN: Penyesuaian kecerahan manual tidak tersedia bila kontras dinamis diaktifkan.</p>
	<p>Contrast (Kontras)</p>	<p>Sesuaikan kecerahan terlebih dahulu, lalu sesuaikan kontras hanya jika penyesuaian lebih lanjut diperlukan. Tekan tombol  untuk meningkatkan kontras, lalu tekan tombol  untuk mengurangi kontras (min. 0/maks. 100). Fungsi kontras akan menyesuaikan derajat perbedaan antara gelap dan terang di layar monitor.</p>



Auto Adjust (Penyesuaian Otomatis)

Gunakan tombol ini untuk mengaktifkan konfigurasi otomatis dan menyesuaikan menu.

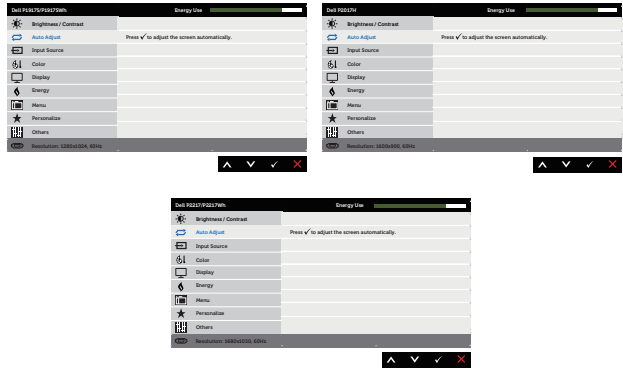





Dialog berikut akan muncul di layar gelap saat monitor menyesuaikan ke input aktif dengan sendirinya:

Auto Adjustment in Progress...

Penyesuaian otomatis memungkinkan monitor menyesuaikan otomatis sinyal video masuk. Setelah menggunakan penyesuaian otomatis, Anda dapat menyetel monitor lebih lanjut menggunakan kontrol clock piksel (kasar) dan fase (halus) dalam pengaturan tampilan.

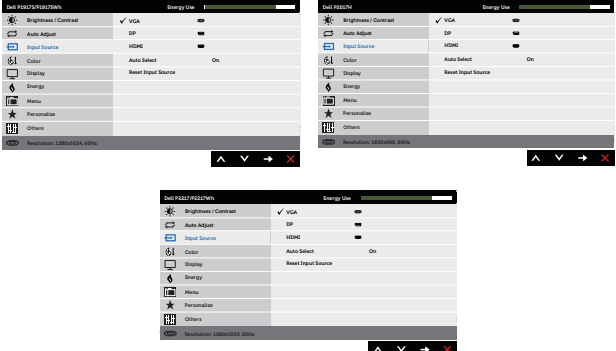
CATATAN: Penyesuaian otomatis tidak terjadi jika Anda menekan tombol sewaktu tidak ada sinyal input video aktif atau kabel terpasang.

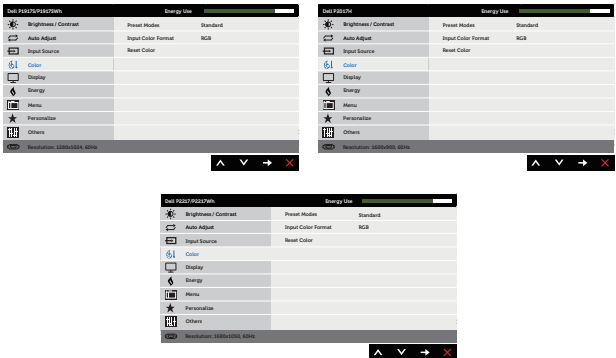

Pilihan ini hanya tersedia bila Anda menggunakan konektor (VGA) analog.

	<p>Input Source (Sumber Input)</p>	<p>Gunakan menu sumber input untuk memilih di antara berbagai sinyal video yang mungkin tersambung ke monitor.</p> 
	<p>VGA</p>	<p>Pilih input VGA bila Anda menggunakan konektor (VGA) analog. Tekan  untuk memilih sumber input VGA.</p>
	<p>DP</p>	<p>Pilih input DP bila Anda menggunakan konektor DP. Tekan  untuk memilih sumber input DP.</p>
	<p>HDMI</p>	<p>Pilih input HDMI bila Anda menggunakan konektor HDMI. Tekan  untuk memilih sumber input HDMI.</p>
	<p>Auto Select (Pilih Otomatis)</p>	<p>Pilih pilihan otomatis untuk memindai sinyal video yang tersedia.</p>
	<p>Reset Input Source (Atur Ulang Sumber Input)</p>	<p>Gunakan pilihan ini untuk mengembalikan Sumber Input default.</p>
	<p>Color (Warna)</p>	<p>Gunakan warna untuk menyesuaikan mode pengaturan warna.</p> 

Preset Modes (Mode Preset)

Bila mode preset dipilih, Anda juga dapat memilih standard (standar), comfortview, multimedia, movie (film), game (permainan), warm (hangat), cool (sejuk), atau custom color (warna kustom) dari daftar.

- Standard (Standar): Berisi pengaturan warna default monitor. Ini adalah mode preset default.
- ComfortView: Mengurangi tingkat sinar biru yang dipancarkan dari layar agar tampilan lebih nyaman bagi mata Anda.
- Multimedia: Berisi pengaturan warna yang ideal untuk aplikasi multimedia.
- Movie (Film): Berisi pengaturan warna yang ideal untuk film.
- Game (Permainan): Berisi pengaturan warna yang ideal untuk sebagian besar aplikasi game.
- Warm (Hangat): Meningkatkan suhu warna. Layar terlihat lebih hangat dengan nada warna merah/kuning.
- Cool (Sejuk): Mengurangi suhu warna. Layar terlihat lebih sejuk dengan nada warna biru.
- Custom Color (Warna Kustom): Memungkinkan Anda menyesuaikan pengaturan warna secara manual.

Tekan tombol  dan  untuk menyesuaikan ketiga nilai warna (R, G, B) dan menciptakan mode warna preset Anda sendiri.

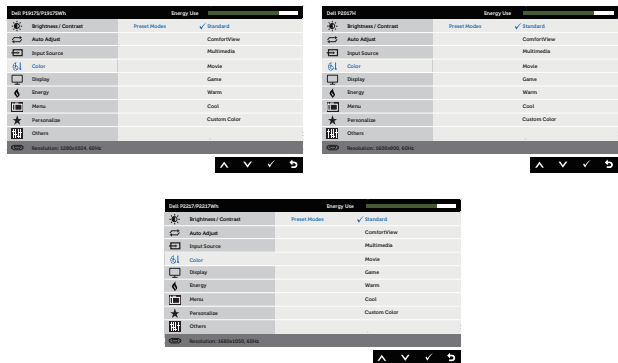

Input Color Format (Format Warna Input)

Memungkinkan Anda menetapkan mode input video ke:

- RGB: Gunakan pilihan ini jika monitor tersambung ke komputer atau pemutar DVD menggunakan kabel HDMI.
- YPbPr: Gunakan pilihan ini jika pemutar DVD hanya mendukung output YPbPr.

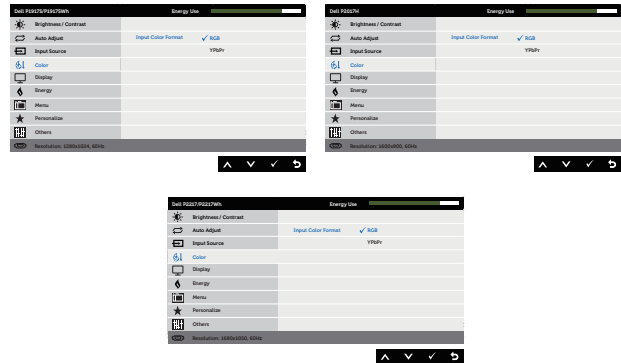

Hue (Rona)

Fitur ini dapat mengubah warna gambar video menjadi hijau atau ungu. Fitur ini digunakan untuk menyesuaikan warna kulit yang diinginkan. Gunakan **▲** atau **▼** untuk menyesuaikan rona dari 0 hingga 100.

Tekan **▲** untuk meningkatkan nuansa hijau pada gambar video.

Tekan **▼** untuk meningkatkan nuansa ungu pada gambar video.

CATATAN: Penyesuaian Corak tersedia hanya bila Anda memilih mode standar Film atau Game.

Saturation (Saturasi)

Fitur ini dapat menyesuaikan saturasi warna pada gambar video. Gunakan **▲** atau **▼** untuk menyesuaikan saturasi dari 0 hingga 100.

Tekan **▲** untuk menambah tampilan monokrom pada gambar video.

Tekan **▼** untuk menambah tampilan berwarna pada gambar video.

CATATAN: Penyesuaian Saturasi tersedia hanya bila Anda memilih mode standar Film atau Game.

Reset Color (Atur Ulang Warna)

Memungkinkan pengaturan warna monitor ke pengaturan pabrik.



Display (Tampilan)

Gunakan tampilan untuk menyesuaikan gambar.

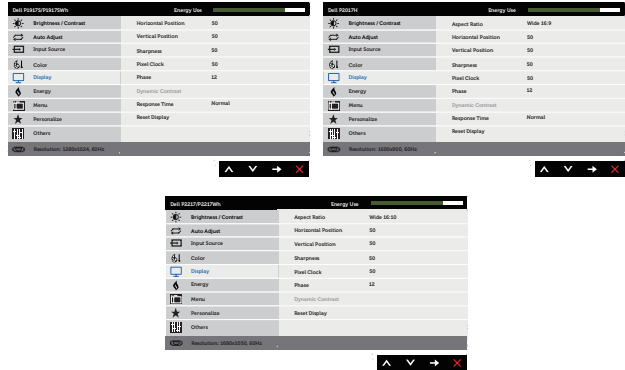

Aspect Ratio (Rasio Aspek)

Menyesuaikan rasio gambar ke lebar 16:9, 4:3, atau 5:4 (untuk P2017H).

Menyesuaikan rasio gambar ke lebar 16:10, 4:3, atau 5:4 (untuk P2217/P2217Wh).

Horizontal Position (Posisi Horizontal)

Gunakan tombol atau untuk menyesuaikan gambar ke kiri dan kanan. Minimal 0 (-). Maksimal 100 (+).

Vertical Position (Posisi Vertikal)

Gunakan tombol atau untuk menyesuaikan gambar ke atas dan bawah. Minimal 0 (-). Maksimal 100 (+).

Sharpness (Ketajaman)

Fitur ini dapat membuat gambar terlihat lebih tajam atau lebih lembut. Gunakan atau untuk menyesuaikan ketajaman dari 0 hingga 100.

Pixel Clock (Clock Piksel)

Penyesuaian fase dan clock piksel memungkinkan Anda mengubah monitor sesuai keinginan. Gunakan tombol atau untuk mendapatkan kualitas gambar terbaik. Minimal 0 (-). Maksimal 100 (+).

Phase (Fase)



Jika hasil memuaskan tidak dapat diperoleh menggunakan penyesuaian fase, gunakan kembali penyesuaian clock piksel (kasar) dan fase (halus). Minimal 0 (-). Maksimal 100 (+).

Dynamic Contrast (Kontras Dinamis)

Dapat digunakan untuk meningkatkan kontras sehingga menghasilkan kualitas gambar yang lebih tajam dan lebih rinci.

Tekan tombol untuk memilih kontras dinamis aktif atau tidak aktif.

CATATAN: Kontras dinamis menghasilkan kontras lebih tinggi jika Anda memilih mode standar game atau film.

	Response Time (Waktu Respons)	Pengguna dapat memilih antara cepat atau normal. (untuk P1917S/P1917SWH dan P2017H saja)
	Reset Display (Atur Ulang Tampilan)	Mengembalikan pengaturan tampilan default.
	Energy (Energi)	
	Power Button LED (LED Tombol Daya)	Memungkinkan Anda mengatur indikator LED daya menjadi on in On Mode (Aktif dalam Mode Aktif) atau off in On Mode (Tidak Aktif dalam Mode Aktif) untuk menghemat energi.
	USB	Untuk mengaktifkan atau menonaktifkan fungsi USB saat monitor berada dalam mode siaga. CATATAN: USB AKTIF/TIDAK AKTIF dalam mode siaga hanya tersedia bila kabel upstream USB dilepas. Pilihan ini akan berwarna abu-abu bila kabel upstream USB dipasang.
	Reset Energy (Atur Ulang Energi)	Pilih pilihan ini untuk mengembalikan Pengaturan energi ke default.



Menu

Gunakan pilihan ini untuk menyesuaikan pengaturan OSD, misalnya, bahasa OSD, durasi agar menu tetap ditampilkan di layar, dsb.

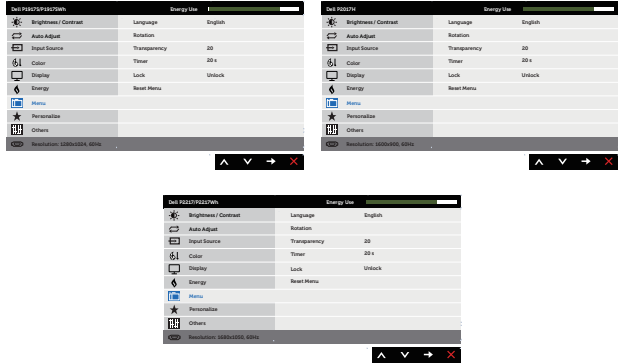

Language (Bahasa)

Pilihan Language (Bahasa) akan menetapkan tampilan OSD ke salah satu dari delapan bahasa (English, Spanish (Spanyol), French (Prancis), German (Jerman), Brazilian Portuguese (Portugis Brasil), Russian (Rusia), Simplified Chinese (Cina Modern), atau Japanese (Jepang)).

Rotation (Rotasi)

Memutar OSD hingga 90 derajat berlawanan arah jarum jam.

Transparency (Transparansi)

Gunakan pilihan ini untuk mengubah transparansi menu dengan menekan tombol dan dari 0 hingga 100.

Timer

Waktu tunggu OSD: Menetapkan jangka waktu OSD akan tetap aktif setelah terakhir kali tombol ditekan.

Gunakan atau untuk menyesuaikan panel geser dalam penambahan 1 detik, mulai dari 5 hingga 60 detik.

Lock (Penguncian)

Mengontrol akses pengguna ke penyesuaian. Bila kunci dipilih, penyesuaian pengguna tidak dapat dilakukan. Semua tombol terkunci.

CATATAN: Bila OSD terkunci, menekan tombol menu akan langsung menampilkan menu pengaturan OSD, dengan 'OSD Lock' (Penguncian OSD) telah dipilih sebelumnya pada entri. Tekan dan tahan tombol selama 6 detik untuk membuka kunci dan memungkinkan pengguna mengakses semua pengaturan yang berlaku.

Reset Menu (Atur Ulang Menu)

Mengatur ulang semua pengaturan OSD ke nilai preset pabrik.



Personalize (Personalisasikan)

Pengguna dapat memilih fitur dari shortcut key 1 (tombol pintas 1), shortcut key 2 (tombol pintas 2), reset personalization (atur ulang personalisasi), preset modes (mode standar), input source (atau sumber input), lalu menentukannya sebagai tombol pintas.

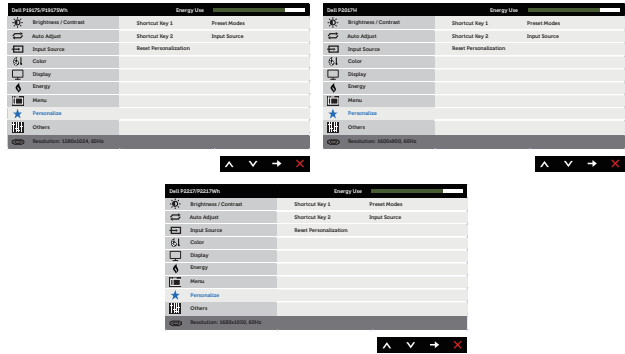

Shortcut Key 1 (Tombol Pintasan 1)

Pengguna dapat memilih salah satu dari pilihan berikut: Mode standar, kecerahan/kontras, penyesuaian otomatis, sumber input, rasio aspek (pilihan), rotasi untuk mengatur tombol pintas 1.

Shortcut Key 2 (Tombol Pintasan 2)

Pengguna dapat memilih salah satu dari pilihan berikut: Mode standar, kecerahan/kontras, penyesuaian otomatis, sumber input, rasio aspek (pilihan), rotasi untuk mengatur tombol pintas 2.

Reset Personalization (Atur Ulang Personalisasi)

Untuk mengembalikan tombol pintasan ke pengaturan default.



Others (Lainnya)

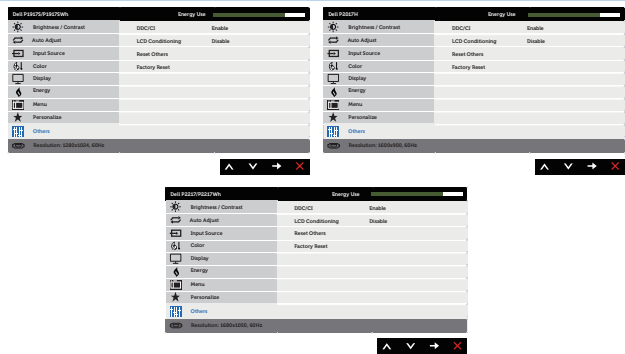

DDC/CI

DDC/CI (saluran data tampilan/antarmuka perintah) memungkinkan parameter monitor (kecerahan, keseimbangan warna, dsb.) dapat disesuaikan melalui perangkat lunak di komputer.

Anda dapat menonaktifkan fitur ini dengan memilih disable.

Aktifkan fitur ini untuk menghadirkan pengalaman pengguna terbaik dan performa monitor yang optimal.

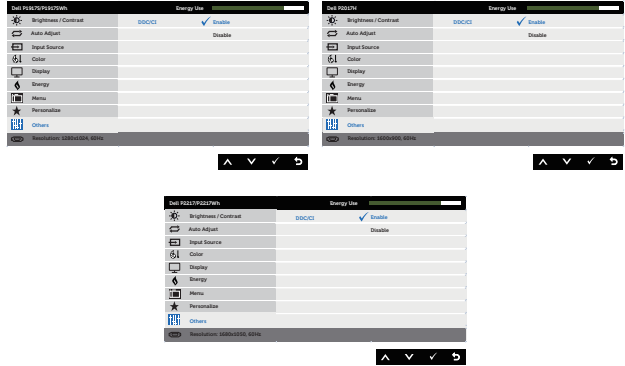

LCD Conditioning (Pengkondisian LCD)

Membantu mengurangi kasus kecil retensi gambar. Tergantung pada tingkat retensi gambar, program tersebut mungkin memerlukan waktu beberapa saat untuk dijalankan. Untuk memulai memperbaiki LCD, pilih **Enable (Aktifkan)**.

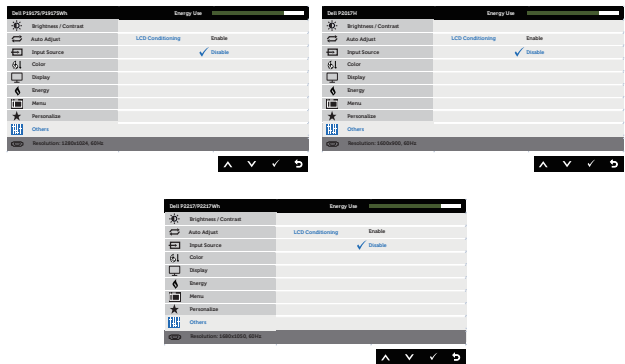

Reset Other (Atur Ulang Lainnya)

Mengatur ulang semua pengaturan dalam menu **Others (Pengaturan)** lainnya ke nilai standar pabrik.

Factory Reset (Pengaturan Ulang Pabrik)

Kembalikan semua nilai preset ke pengaturan default pabrik.
Selain itu juga ada pengaturan untuk uji ENERGY STAR®.

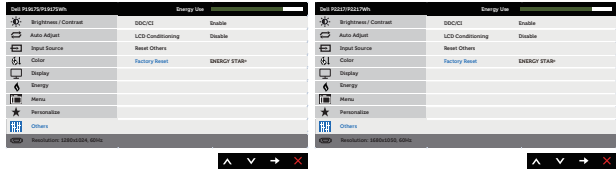

CATATAN: Monitor Anda dilengkapi fitur internal agar dapat mengkalibrasi kecerahan secara otomatis guna meremajakan LED.

Pesan peringatan OSD

Bila fitur **Dynamic Contrast (Kontras Dinamis)** diaktifkan (dalam mode standar: **Game (Permainan)** atau **Movie (Film)**), penyesuaian kecerahan manual dinonaktifkan.

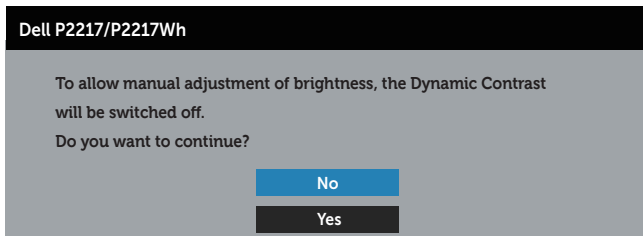
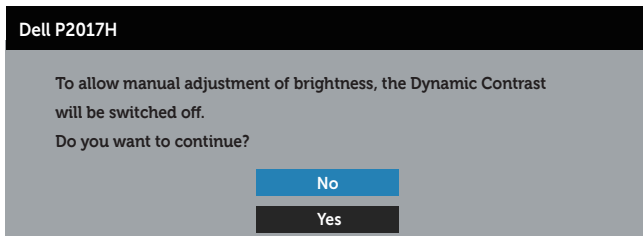
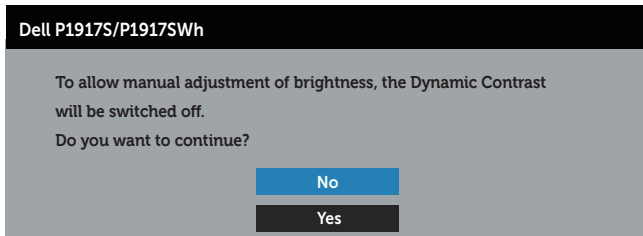

Bila monitor tidak mendukung mode resolusi tertentu, maka pesan berikut akan ditampilkan:

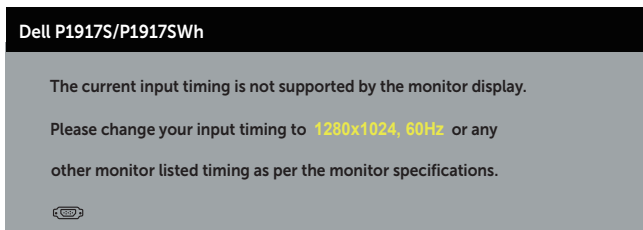

Dell P2017H

The current input timing is not supported by the monitor display.

Please change your input timing to **1600x900, 60Hz** or any other monitor listed timing as per the monitor specifications.



Dell P2217/P2217Wh

The current input timing is not supported by the monitor display.

Please change your input timing to **1680x1050, 60Hz** or any other monitor listed timing as per the monitor specifications.



Artinya, monitor tidak dapat disinkronisasikan dengan sinyal yang diterima dari komputer. Lihat [Spesifikasi monitor](#) untuk rentang frekuensi Horizontal dan Vertikal yang dapat digunakan monitor ini. Mode yang disarankan adalah 1280 x 1024 (untuk P1917S/P1917SWH) atau 1600 x 900 (untuk P2017H) atau 1680 x 1050 (untuk P2217/P2217Wh).

Sebelum fungsi **DDC/CI** dinonaktifkan, pesan berikut ditampilkan:

Dell P1917S/P1917SWH

The function of adjusting display setting using PC application will be disabled.

Do you wish to disable DDC/CI function?

No

Yes

Dell P2017H

The function of adjusting display setting using PC application will be disabled.

Do you wish to disable DDC/CI function?

No

Yes

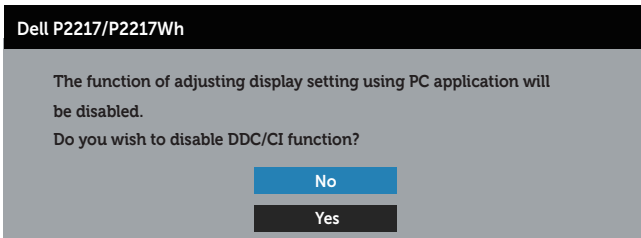

Saat monitor beralih ke **Standby Mode (Mode Siaga)**, pesan berikut akan muncul:



Jika Anda menekan tombol selain tombol daya, maka pesan berikut akan muncul, tergantung pada input yang dipilih:

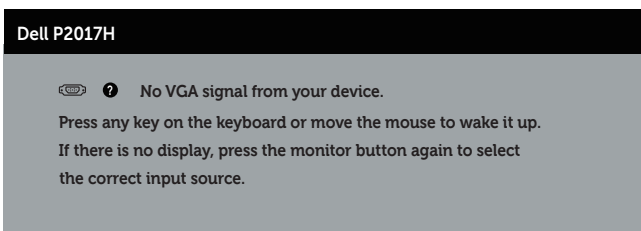
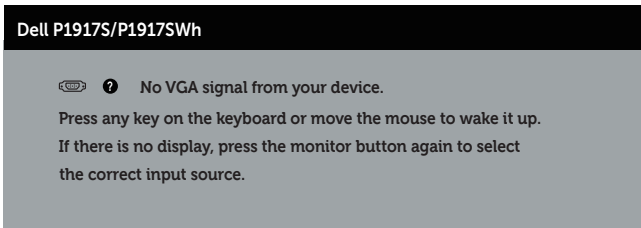

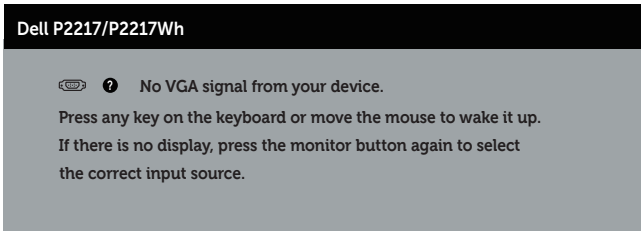

Jika kabel VGA, HDMI atau DP tidak tersambung, maka kotak dialog melayang akan ditampilkan di bawah ini. Monitor akan beralih ke Standby Mode (Mode Siaga) setelah 4 menit jika dibiarkan dalam kondisi ini.

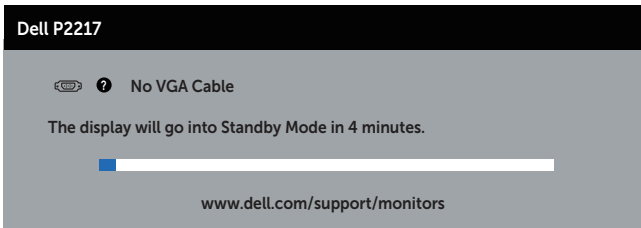
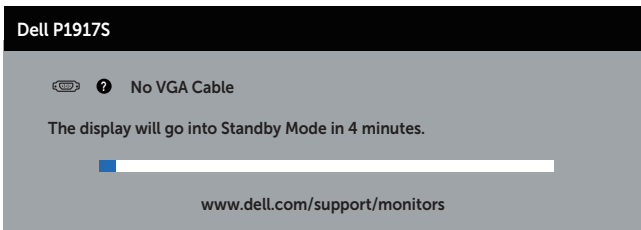

atau

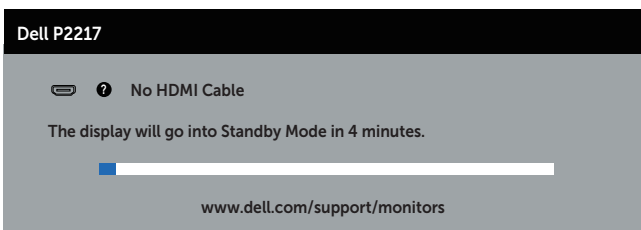
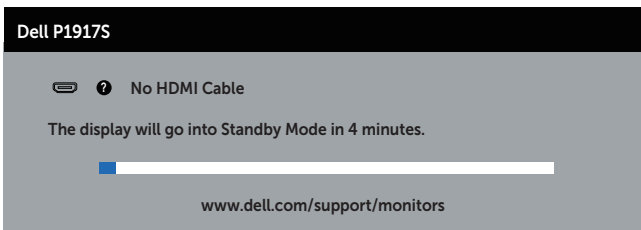

atau

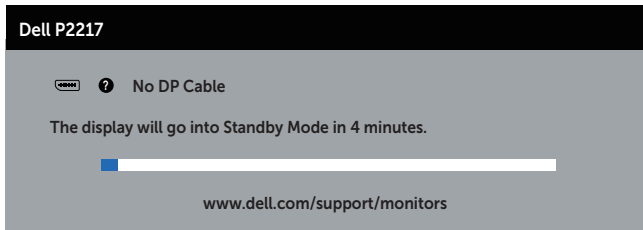
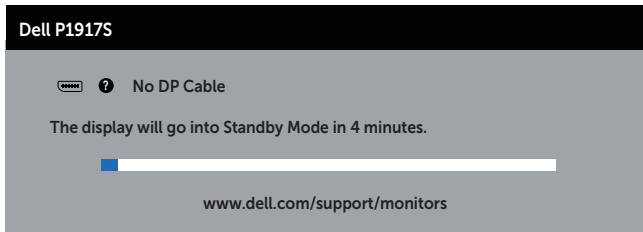

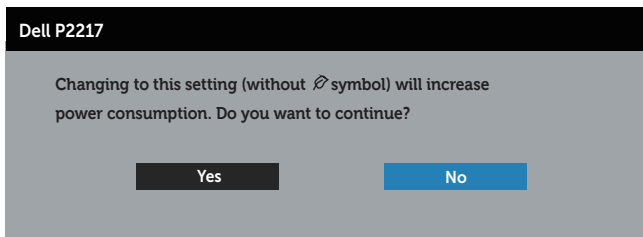
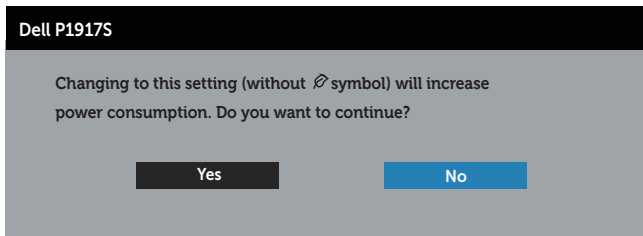

Bila **USB** diatur ke **On in Standby Mode (Aktif dalam Mode Siaga)** untuk pertama kalinya, pesan berikut akan ditampilkan:

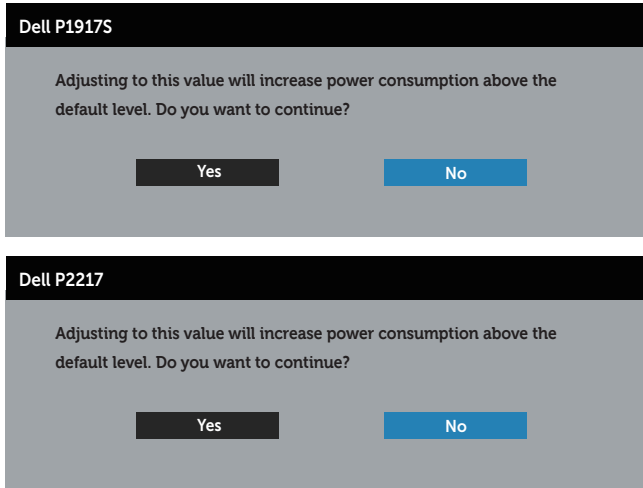

CATATAN: Jika Anda memilih Yes (Ya), pesan tersebut tidak akan ditampilkan lagi saat berikutnya Anda ingin mengubah pengaturan USB.

Bila Anda menyesuaikan tingkat **Brightness (Kecerahan)** untuk pertama kalinya, pesan berikut akan ditampilkan:



 **CATATAN:** Jika Anda memilih Yes (Ya), pesan tersebut tidak akan ditampilkan lagi saat berikutnya Anda ingin mengubah pengaturan Brightness (Kecerahan).

Untuk informasi selengkapnya, lihat [Pemecahan Masalah](#).

Mengkonfigurasi monitor

Menetapkan resolusi maksimum

Untuk menetapkan resolusi maksimum pada monitor:

Pada Windows® 8, dan Windows® 8.1:

1. Untuk Windows 8 dan Windows 8.1, pilih ubin Desktop untuk beralih ke desktop klasik.
2. Klik kanan desktop, lalu klik **Screen resolution (Resolusi layar)**.
3. Klik daftar gulir Resolusi Layar lalu pilih **1280 x 1024** (untuk P1917S/P1917SWh) atau **1600 x 900** (untuk P2017H) atau **1680 x 1050** (untuk P2217/P2217Wh).
4. Klik **OK**.

Pada Windows® 10:

1. Klik kanan pada desktop, lalu klik **Display Settings (Pengaturan Tampilan)**.
2. Klik **Advanced display settings (Pengaturan layar lanjutan)**.
3. Klik daftar gulir **Resolution (Resolusi)** lalu pilih **1280 x 1024** (untuk P1917S/P1917SWh) atau **1600 x 900** (untuk P2017H) atau **1680 x 1050** (untuk P2217/P2217Wh).
4. Klik **Apply (Terapkan)**.

Jika Anda tidak melihat 1280 x 1024 (untuk P1917S/P1917SWh) atau 1600 x 900 (untuk P2017H) atau 1680 x 1050 (untuk P2217/P2217Wh) sebagai pilihan, maka Anda perlu memperbarui driver grafis. Tergantung pada komputer, selesaikan salah satu prosedur berikut:

Jika Anda memiliki desktop atau laptop merk Dell:

- Kunjungi www.dell.com/support, masukkan Tag Servis komputer, lalu unduh driver terbaru untuk kartu grafis Anda.

Jika Anda menggunakan komputer selain Dell (laptop maupun desktop):

- Kunjungi situs dukungan komputer Anda, lalu unduh driver grafis terbaru.
- Kunjungi situs web kartu grafis Anda, lalu unduh driver grafis terbaru.

Menggunakan Kemiringan, Ayun, dan Ekstensi Vertikal

CATATAN: Kondisi ini berlaku untuk monitor dengan penyangga. Bila Anda membeli dudukan lain, baca panduan pemasangan dudukan yang terkait untuk mengetahui petunjuk pemasangan.

Kemiringan, Putaran

Dengan dudukan yang terpasang pada monitor, Anda dapat memiringkan dan memutar monitor untuk mendapatkan sudut tampilan ternyaman.

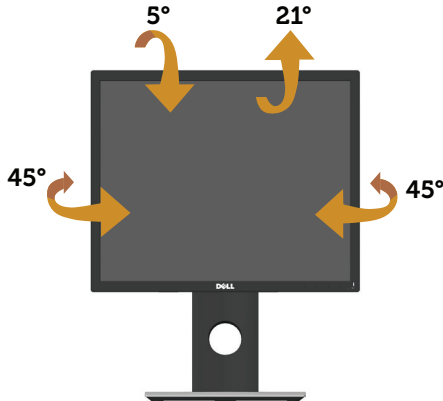

CATATAN: Penyangga tidak terpasang saat monitor dikirim dari pabrik.

Ekstensi Vertikal

CATATAN: Dudukan akan menambah tinggi secara vertikal hingga 130 mm. Gambar di bawah ini mengilustrasikan cara meninggikan dudukan secara vertikal.

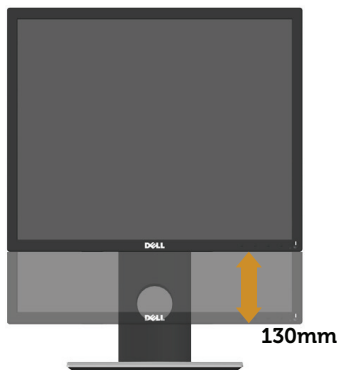

Merotasi Monitor

Sebelum diputar, monitor harus ditinggikan sepenuhnya secara vertikal (**Ekstensi Vertikal**) dan dimiringkan ke atas sepenuhnya agar tidak membentur bagian tepi bawah monitor.

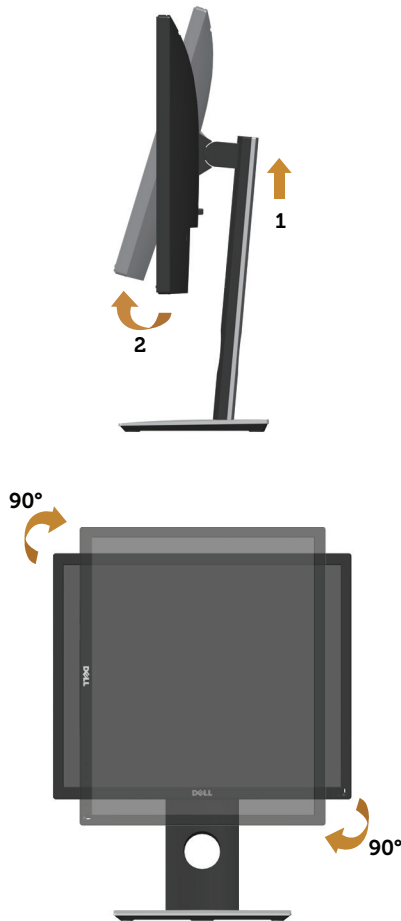

CATATAN: Untuk menggunakan fungsi Rotasi Layar (tampilan Lanskap dibandingkan Potret) dengan komputer Dell, Anda harus memperbarui driver grafis yang tidak disertakan bersama monitor ini. Untuk mengunduh driver grafis, kunjungi www.dell.com/support, lalu lihat bagian **Download (Unduh)** untuk pembaruan **Video Drivers** terbaru.

CATATAN: Saat berada dalam Mode Tampilan Potret, Anda dapat mengalami degradasi performa pada aplikasi yang penuh grafis (Permainan 3D, dsb.).

Pemecahan Masalah

⚠ PERINGATAN: Sebelum Anda melakukan prosedur pada sesi ini, ikuti [Petunjuk Keselamatan](#).

Pengujian mandiri

Monitor ini dilengkapi fitur uji mandiri yang memungkinkan Anda memeriksa apakah monitor berfungsi dengan baik. Jika monitor dan komputer telah tersambung dengan benar namun layar monitor tetap gelap, jalankan uji mandiri monitor dengan melakukan langkah-langkah berikut:

1. Matikan komputer dan monitor.
2. Putuskan semua sambungan kabel video dari monitor. Dengan demikian, komputer tidak harus disertakan.
3. Hidupkan monitor.

Jika monitor berfungsi dengan benar, maka monitor dapat mendeteksi ketiadaan sinyal dan salah satu pesan berikut akan muncul. Sewaktu berada dalam mode uji mandiri, LED daya tetap berwarna putih.

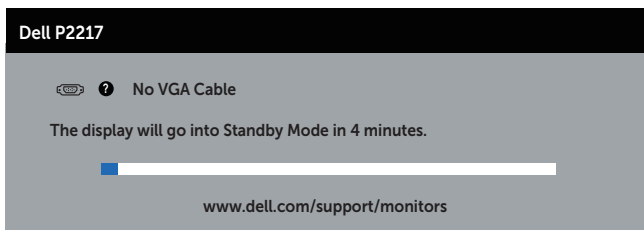
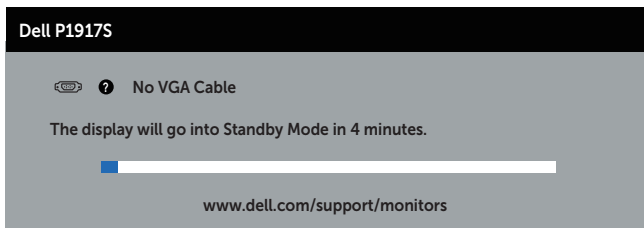

atau

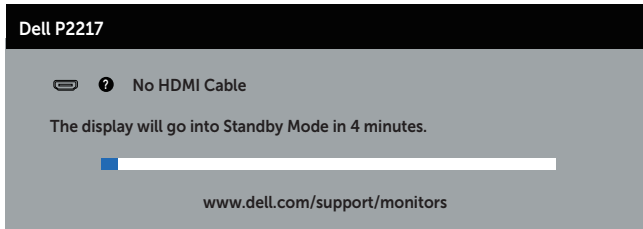
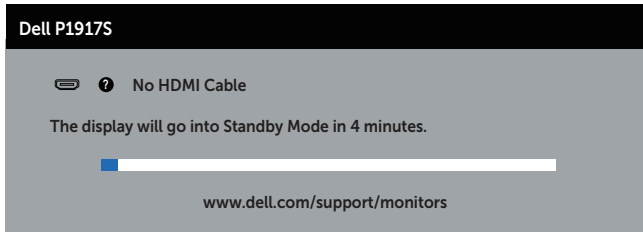

atau

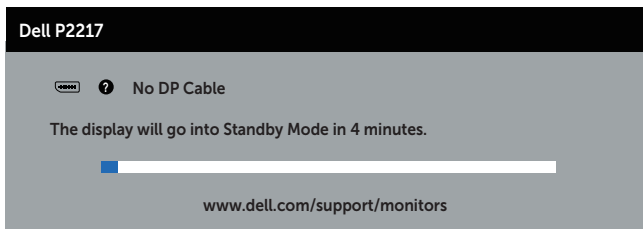
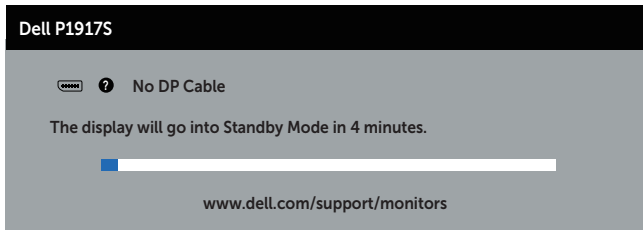

 **CATATAN:** Kotak ini juga akan muncul selama pengoperasian sistem normal, jika sambungan kabel video terlepas atau rusak.

4. Matikan monitor, sambungkan kembali kabel video, lalu hidupkan komputer dan monitor.

Jika monitor tetap gelap setelah kabel disambungkan kembali, periksa pengontrol video dan komputer.

Diagnosis Internal

Monitor ini dilengkapi program diagnosis internal yang dapat membantu Anda menentukan apakah ketidaknormalan layar yang dialami adalah masalah bawaan pada monitor, atau pada komputer maupun kartu video.

 **CATATAN:** Anda dapat menjalankan diagnostik internal hanya bila sambungan kabel video dilepas dan monitor dalam *mode uji mandiri*.

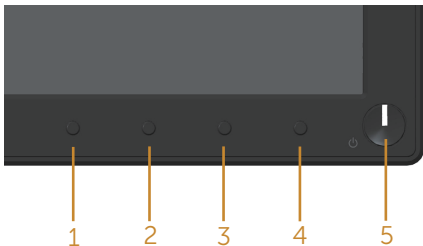

Untuk menjalankan diagnosis internal:

1. Pastikan layar bersih (tidak ada partikel debu pada permukaan layar).
2. Lepas kabel video dari bagian belakang komputer maupun monitor. Setelah itu, monitor akan beralih ke mode uji mandiri.
3. Tekan terus tombol 1 selama 5 detik. Layar akan abu-abu muncul.
4. Periksa ketidakwajaran pada layar secara menyeluruh.
5. Tekan kembali tombol 1 pada panel depan. Warna layar berubah merah.
6. Periksa ketidaknormalan pada layar.
7. Ulangi langkah 5 dan 6 untuk memeriksa layar berwarna hijau, biru, hitam, putih, dan layar teks.

Pengujian akan selesai setelah layar teks muncul. Untuk keluar, tekan kembali tombol 1.

Jika Anda tidak mendeteksi ketidaknormalan apa pun pada layar setelah menggunakan program diagnosis internal, berarti monitor berfungsi baik. Periksa kartu video dan komputer.

Masalah umum

Tabel berikut berisi informasi umum tentang masalah pada monitor yang biasa terjadi dan mungkin Anda alami beserta kemungkinan solusinya:

Gejala Umum	Kemungkinan Solusi
Tidak ada video/LED daya tidak aktif	<ul style="list-style-type: none">• Pastikan kabel video yang menyambungkan monitor dan komputer telah tersambung dengan benar dan aman.• Pastikan stopkontak berfungsi dengan baik menggunakan peralatan listrik lainnya.• Pastikan sumber input yang benar telah dipilih melalui menu Sumber input.
Tidak ada video/LED daya aktif	<ul style="list-style-type: none">• Tingkatkan kontrol kecerahan dan kontras menggunakan OSD.• Lakukan pemeriksaan fitur uji mandiri monitor.• Periksa apakah ada pin yang tertekuk atau rusak pada konektor kabel video.• Jalankan diagnosis internal.• Pastikan sumber input yang benar telah dipilih melalui menu Sumber input.
Fokus buruk	<ul style="list-style-type: none">• Kurangi kabel ekstensi video.• Atur ulang monitor ke Factory Settings (Factory Reset) (Pengaturan Pabrik (Pengaturan Ulang Pabrik)).• Ubah resolusi video ke rasio aspek yang benar.
Video goyang/tidak stabil	<ul style="list-style-type: none">• Atur ulang monitor ke Factory Settings (Factory Reset) (Pengaturan Pabrik (Pengaturan Ulang Pabrik)).• Periksa faktor lingkungan.• Pindahkan lokasi monitor, lalu uji di ruangan lain.
Piksel hilang	<ul style="list-style-type: none">• Matikan daya, lalu hidupkan kembali.• Piksel yang tidak aktif secara permanen adalah cacat alami yang dapat terjadi pada teknologi LCD.• Untuk informasi lebih lanjut tentang Kebijakan Kualitas dan Piksel Monitor Dell, kunjungi situs Dell Support di www.dell.com/support/monitors.
Piksel diam	<ul style="list-style-type: none">• Matikan daya, lalu hidupkan kembali.• Piksel yang tidak aktif secara permanen adalah cacat alami yang dapat terjadi pada teknologi LCD.• Untuk informasi lebih lanjut tentang Kebijakan Kualitas dan Piksel Monitor Dell, kunjungi situs Dell Support di www.dell.com/support/monitors.
Masalah kecerahan	<ul style="list-style-type: none">• Atur ulang monitor ke Factory Settings (Factory Reset) (Pengaturan Pabrik (Pengaturan Ulang Pabrik)).• Sesuaikan kontrol kecerahan & kontras melalui OSD.
Distorsi geometris	<ul style="list-style-type: none">• Atur ulang monitor ke Factory Settings (Factory Reset) (Pengaturan Pabrik (Pengaturan Ulang Pabrik)).• Sesuaikan kontrol horizontal & vertikal melalui OSD.

Garis horizontal/ vertikal	<ul style="list-style-type: none"> • Atur ulang monitor ke Factory Settings (Factory Reset) (Pengaturan Pabrik (Pengaturan Ulang Pabrik)). • Lakukan pemeriksaan fitur uji mandiri monitor, lalu lihat apakah garis tersebut juga muncul dalam mode uji mandiri. • Periksa apakah ada pin yang tertekuk atau rusak pada konektor kabel video. • Jalankan diagnosis internal.
Masalah sinkronasi	<ul style="list-style-type: none"> • Atur ulang monitor ke Factory Settings (Factory Reset) (Pengaturan Pabrik (Pengaturan Ulang Pabrik)). • Lakukan pemeriksaan fitur uji mandiri monitor untuk melihat apakah layar acak tersebut muncul dalam mode uji mandiri. • Periksa apakah ada pin yang tertekuk atau rusak pada konektor kabel video. • Hidupkan ulang komputer dalam <i>mode aman</i>.
Masalah terkait keselamatan	<ul style="list-style-type: none"> • Jangan lakukan langkah-langkah pemecahan masalah apa pun. • Segera hubungi Dell.
Masalah terputus- putus	<ul style="list-style-type: none"> • Pastikan kabel video yang menyambungkan monitor ke komputer telah terpasang dengan benar dan aman. • Atur ulang monitor ke Factory Settings (Factory Reset) (Pengaturan Pabrik (Pengaturan Ulang Pabrik)). • Lakukan pemeriksaan fitur uji mandiri monitor untuk melihat apakah masalah intermiten terjadi dalam mode uji mandiri.
Warna hilang	<ul style="list-style-type: none"> • Lakukan pemeriksaan fitur uji mandiri monitor. • Pastikan kabel video yang menyambungkan monitor ke komputer telah terpasang dengan benar dan aman. • Periksa apakah ada pin yang tertekuk atau rusak pada konektor kabel video.
Warna salah	<ul style="list-style-type: none"> • Ubah Color Setting Mode (Mode Pengaturan Warna) di OSD Color Settings (Pengaturan Warna) ke Graphics (Grafis) atau Video, tergantung pada aplikasi. • Coba Preset Modes (Mode Preset) lainnya dalam OSD Color Settings (Pengaturan Warna). Sesuaikan nilai R/G/B dalam Custom Color (Warna Kustom) dalam OSD Color Settings (Pengaturan Warna). • Ubah Input Color Format (Format Warna Input) ke RGB atau YPbPr dalam OSD Color Settings (Pengaturan Warna). • Jalankan diagnosis internal.
Retensi gambar dari gambar statis yang tertinggal pada monitor dalam waktu lama	<ul style="list-style-type: none"> • Atur layar agar tidak aktif setelah beberapa menit tidak digunakan. Ini dapat disesuaikan di Windows Power Options atau pengaturan Mac Energy Saver. • Cara lainnya, gunakan screensaver yang berubah secara dinamis.
Bayangan video atau berbayang	<ul style="list-style-type: none"> • Ubah Response Time (Waktu Respons) pada OSD Display (Tampilan) ke Fast (Cepat) atau Normal tergantung pada aplikasi dan penggunaan.

Masalah khusus produk

Gejala Khusus	Kemungkinan Solusi
Gambar layar terlalu kecil	<ul style="list-style-type: none">• Periksa pengaturan Aspect Ratio (Rasio Aspek) di pengaturan OSD Display settings (Pengaturan tampilan).• Atur ulang monitor ke Factory Settings (Factory Reset (Pengaturan Pabrik (Pengaturan Ulang Pabrik))).
Tidak dapat menyesuaikan monitor menggunakan tombol pada panel samping	<ul style="list-style-type: none">• Matikan layar, lepas kabel daya, pasang lagi, lalu hidupkan monitor.• Periksa apakah menu OSD terkunci. Jika ya, tekan terus tombol di atas tombol daya selama 6 menit untuk membuka kunci. (Untuk informasi selengkapnya, lihat Kunci).
Tidak ada sinyal saat kontrol pengguna ditekan	<ul style="list-style-type: none">• Periksa sumber sinyal. Pastikan komputer tidak berada dalam mode siaga atau tidur dengan menggerakkan mouse atau menekan salah satu tombol pada keyboard.• Pastikan kabel video telah terpasang dengan benar. Lepas kabel video, lalu sambungkan kembali jika perlu.• Atur ulang komputer atau pemutar video.
Gambar tidak memenuhi seluruh layar	<ul style="list-style-type: none">• Karena format video (rasio aspek) DVD berbeda, monitor dapat menampilkan di layar penuh.• Jalankan diagnosis internal.

Masalah khusus pada USB (Universal serial bus)

Gejala Khusus	Kemungkinan Solusi
Antarmuka USB tidak berfungsi	<ul style="list-style-type: none">• Periksa apakah monitor telah dihidupkan.• Sambungkan kembali kabel upstream ke komputer.• Sambungkan kembali periferal USB (konektor downstream).• Matikan, lalu hidupkan kembali monitor.• Jalankan boot ulang komputer.• Beberapa perangkat USB seperti HDD portabel eksternal memerlukan arus listrik lebih tinggi; sambungkan perangkat tersebut langsung ke sistem komputer.
Antarmuka USB 3.0 Super Speed lambat	<ul style="list-style-type: none">• Periksa apakah komputer mendukung USB 3.0.• Beberapa komputer dilengkapi port USB 3.0, USB 2.0, dan USB 1.1. Pastikan penggunaan port USB yang benar.• Pastikan penggunaan port USB yang benar.• Sambungkan kembali kabel upstream ke komputer.• Sambungkan kembali periferal USB (konektor downstream).• Jalankan boot ulang komputer.
Periferal USB nirkabel tidak berfungsi ketika perangkat USB 3.0 dicolokkan	<ul style="list-style-type: none">• Jauhkan jarak antara periferal USB 3.0 dan unit penerima USB nirkabel.• Posisikan unit penerima USB nirkabel sedekat mungkin dengan periferal USB nirkabel.• Gunakan kabel ekstensi USB untuk memposisikan unit penerima USB nirkabel sejauh mungkin dari port USB 3.0.

Lampiran

PERINGATAN: Petunjuk Keselamatan

⚠ PERINGATAN: Penggunaan kontrol, penyesuaian, atau prosedur selain yang ditetapkan dalam dokumen ini dapat mengakibatkan terjadinya sengatan listrik, bahaya listrik, dan/atau bahaya mekanis.

Untuk informasi mengenai instruksi keselamatan, lihat *SERI (Informasi Keselamatan, Lingkungan, dan Peraturan)*.

Informasi pemberitahuan FCC (Hanya untuk AS) dan peraturan lainnya

Untuk informasi tentang FCC dan informasi peraturan lainnya, kunjungi situs web kepatuhan hukum yang terdapat di www.dell.com/regulatory_compliance.

Ikuti petunjuk keselamatan berikut ini untuk performa terbaik dan daya tahan lama monitor Anda.

1. Stopkontak harus dipasang di dekat peralatan dan mudah dijangkau.
2. Peralatan dapat dipasang di dinding atau dudukan langit-langit dalam posisi horizontal.
3. Monitor dilengkapi konektor tiga cabang yang diardekan, konektor dengan pin (Pengardean) ketiga.
4. Jangan gunakan produk ini di dekat air.
5. Baca petunjuk berikut dengan cermat. Simpan dokumen ini untuk referensi di masa mendatang. Patuhi semua peringatan dan petunjuk yang tertera pada produk.
6. Tekanan suara berlebihan dari earphone dan headphone dapat menyebabkan kerusakan pendengaran. Penyesuaian ekualiser hingga maksimum akan meningkatkan tegangan output earphone dan headphone, begitu pula tingkat tekanan suaranya.
7. Konfirmasikan sistem distribusi dalam instalasi gedung yang akan menyediakan pemutus arus dengan daya 120/240 V, 20 A (maksimum).

Menghubungi Dell

Untuk menghubungi Dell tentang penjualan, bantuan teknik, atau masalah layanan pelanggan:

1. Kunjungi www.dell.com/contactdell.
2. Verifikasikan negara atau kawasan Anda dalam daftar drop-down **Pilih Negara/ Daerah** di bagian bawah halaman.
3. Pilih layanan yang sesuai atau link dukungan berdasarkan kebutuhan Anda atau pilih metode untuk menghubungi Dell yang nyaman bagi Anda. Dell menyediakan beberapa pilihan dukungan dan layanan berbasis online dan telepon. Ketersediaan dapat berbeda menurut negara maupun produk, dan beberapa layanan mungkin tidak tersedia di wilayah Anda.



CATATAN: Jika Anda tidak memiliki sambungan internet, kontak informasi dapat ditemukan pada faktur pembelian, slip kemasan, faktur, atau katalog produk Dell.

Database produk UE untuk label energi dan lembar informasi produk

P1917S: <https://eprel.ec.europa.eu/qr/344219>

P2217: <https://eprel.ec.europa.eu/qr/344255>