



# Dell P2018H

## Navodila za uporabo

Model monitorja: P2018H  
Regulativni model: P2018Hc



-  **OPOMBA:** OPOMBA označuje pomembne informacije, ki vam pomagajo bolje izkoristiti računalnik.
-  **SVARILO:** SVARILO označuje možnost poškodb strojne opreme ali izgube podatkov, če ne upoštevate navodil.
-  **OPOZORILO:** OPOZORILO označuje možnost poškodb lastnine, telesnih poškodb ali smrti.

**Copyright © 2017–2020 Dell Inc. ali njegove podružnice. Vse pravice pridržane.** Dell, EMC in druge blagovne znamke so blagovne znamke družbe Dell Inc. ali njenih podružnic. Druge blagovne znamke so lahko blagovne znamke njihovih ustreznih lastnikov.

# Vsebina

<b>O monitorju . . . . .</b>	<b>6</b>
<b>Vsebina paketa . . . . .</b>	<b>6</b>
<b>Funkcije izdelka . . . . .</b>	<b>8</b>
<b>Prepoznavanje delov in kontrolnikov . . . . .</b>	<b>9</b>
Pogled s sprednje strani . . . . .	9
Pogled z zadnje strani . . . . .	10
Pogled od strani . . . . .	11
Pogled od spodaj . . . . .	12
<b>Tehnični podatki monitorja . . . . .</b>	<b>13</b>
Specifikacije ločljivosti . . . . .	14
Podprti videonačini . . . . .	14
Vnaprej nastavljeni načini prikaza . . . . .	15
Električne specifikacije . . . . .	15
Fizične lastnosti . . . . .	17
Okoljske lastnosti . . . . .	18
Dodelitev nožic . . . . .	19
<b>Vmesnik USB (vsestransko zaporedno vodilo) . . . . .</b>	<b>22</b>
<b>Zmogljivost Plug and Play . . . . .</b>	<b>25</b>
<b>Kakovost monitorja LCD in pravilnik o slikovnih pikah . . . . .</b>	<b>25</b>
<b>Smernice za vzdrževanje . . . . .</b>	<b>25</b>
Čiščenje monitorja . . . . .	25
<b>Namestitev monitorja . . . . .</b>	<b>26</b>



Namestitev stojala . . . . .	26
Priključitev monitorja. . . . .	28
Razporejanje kablov . . . . .	30
Odstranjevanje stojala za monitor . . . . .	31
Montaža na steno (izbirno) . . . . .	32
<b>Uporaba monitorja . . . . .</b>	<b>33</b>
Vklop monitorja. . . . .	33
Jezikovne možnosti . . . . .	33
Uporaba kontrolnikov na sprednji plošči . . . . .	34
Kontrolniki zaslonskega menija . . . . .	35
Uporaba zaslonskega menija (OSD) . . . . .	36
Dostop do sistema menijev . . . . .	36
<b>Opozorila zaslonskega menija. . . . .</b>	<b>48</b>
Nastavitev monitorja . . . . .	52
Nastavitev najvišje ločljivosti . . . . .	52
Uporaba nagiba, odklona in navpičnega podaljšanja. . . . .	53
Nagib in odklon . . . . .	53
Navpično podaljšanje . . . . .	53
Vrtenje monitorja . . . . .	54
<b>Odpravljanje težav . . . . .</b>	<b>56</b>
Samopreskus . . . . .	56
Vgrajena diagnostika . . . . .	58
Splošne težave . . . . .	59
Težave, povezane z izdelkom . . . . .	61
Težave, povezane z USB-jem (vsestransko zaporedno vodilo) 61	



<b>Dodatek</b> . . . . .	<b>62</b>
<b>Varnostne ukrepe</b> . . . . .	<b>62</b>
<b>Obvestila agencije FCC (velja le za ZDA) in druge</b> <b>informacije, določene s predpisi</b> . . . . .	<b>62</b>
<b>Vzpostavljanje stika z družbo Dell</b> . . . . .	<b>63</b>





# O monitorju

## Vsebina paketa

Monitorju so priloženi sestavni deli, ki so prikazani v spodnji tabeli. Če kateri koli sestavni del manjka, se obrnite na oddelek za tehnično podporo družbe Dell. Več informacij najdete v poglavju [Vzpostavljanje stika z družbo Dell](#).

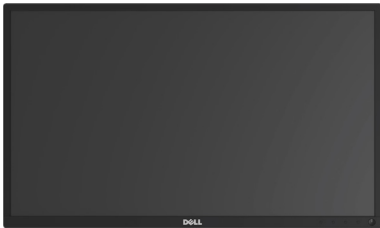
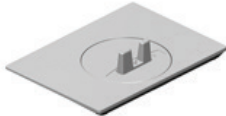
**OPOMBA:** Nekateri sestavni deli so na voljo posebej, zato morda niso priloženi monitorju. Nekatere funkcije ali nosilci podatkov niso na voljo za določene države.

	Monitor
	Držalo stojala
	Podstavek stojala
	Napajalni kabel (razlikuje se glede na državo)



	<p>Kabel VGA</p>
	<p>Kabel DP</p>
	<p>Kabel USB 3.0 za povratni tok (omogoči vrata USB na monitorju)</p>
	<ul style="list-style-type: none"> <li>• Priročnik za hitro namestitev</li> <li>• Informacije o varnosti in informacije, določene s predpisi</li> </ul>



## Funkcije izdelka

Monitor s ploskim zaslonom **Dell P2018H** je opremljen z aktivno matriko, tranzistorjem s tankim filmom (TFT), zaslonom s tekočimi kristali (LCD) in osvetlitvijo z diodami LED. Med funkcije monitorja spadajo:

- **P2018H:** 49,5-centimetrsko (19,5-palčno) vidno območje (izmerjeno diagonalno). Ločljivost 1600 x 900 slikovnih pik in podpora za celozaslonski način za nižje ločljivosti.
- Zmogljivost Plug and Play, če jo vaš računalnik podpira.
- Možnost priključitve na vrata VGA, HDMI in DisplayPort.
- Monitor je opremljen z 1 vrati USB za povratni tok ter 2 vrati USB 2.0 in 2 vrati USB 3.0 za sprejemni tok.
- Nastavitve v zaslonem meniju omogočajo preprosto nastavitvev in optimizacijo zaslona.
- Reža za varnostni kabel.
- Možnosti prilagoditev nagiba, odklona, višine in vrtenja.
- Odstranljivo stojalo in 100-milimetrske odprtine za pritrditev nosilca VESA™ (Video Electronics Standards Association) za prilagodljive rešitve montaže.
- $\leq 0,3$  W v stanju pripravljenosti.
- Povečajte udobje oči z zaslonom brez utripanja.
- Med možne dolgoročne učinke oddajanja modre svetlobe iz monitorja spadajo poškodbe oči, vključno z utrujenostjo oči in digitalnim naprezanjem očesa. Funkcija ComfortView je zasnovana za zmanjšanje količine modre svetlobe, ki jo oddaja monitor, in povečanje udobja za oči.

**⚠ OPOZORILO: Če ima napajalni kabel 3-nožični vtič, ga priključite na ozemljeno 3-nožično vtičnico. Ne onemogočite ozemljitvene nožice napajalnega kabla, tako da na primer priključite 2-nožični adapter. Ozemljitvena nožica je pomembna varnostna naprava.**

**⚠ OPOZORILO: Prepričajte se, da je sistem za distribucijo električne energije v stavbi opremljen z odklopnikom z nazivno vrednostjo 120/240 V in 20 A (največ).**





## Prepoznavanje delov in kontrolnikov

### Pogled s sprednje strani

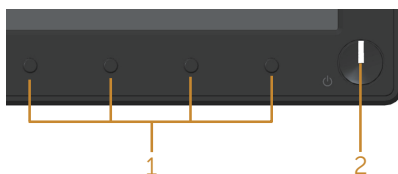

### Kontrolniki na sprednji plošči

Oznaka	Opis
1	Funkcijski gumbi (več informacij najdete v poglavju <a href="#">Uporaba monitorja</a> )
2	Gumb za vklop/izklop(z lučko za stanje napajanja)



## Pogled z zadnje strani

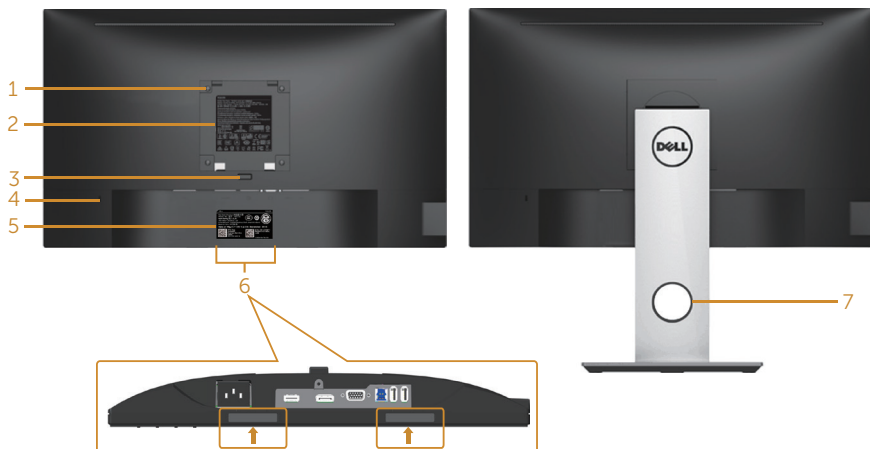

Pogled z zadnje strani brez stojala za monitor

Pogled z zadnje strani s stolom za monitor

Oznaka	Opis	Uporaba
1	Odprtine za montažo VESA (100 x 100 mm – za nameščenim pokrovom VESA)	Montaža monitorja na steno s kompletom za montažo na steno, ki je združljiv s standardom VESA (100 x 100 mm).
2	Regulativna oznaka	Seznami regulativnih odobritev.
3	Gumb za sprostitvev stojala	Sprostitev stojala z monitorja.
4	Reža za varnostno zaklepanje	Zavaruje monitor z varnostnim zapahom (naprodaj ločeno).
5	Nalepka s črtno kodo, serijsko številko in servisno oznako	Informacije na tej nalepki uporabite, če se želite obrniti na Dell za tehnično podporo.
6	Reži za namestitev zvočnika Dell Soundbar	Za namestitev dodatnega zvočnika Dell Soundbar.  <b>OPOMBA: Pred namestitvijo zvočnika Dell Soundbar odstranite plastični trak, ki zakriva reži za namestitev.</b>
7	Reža za razporeditev kablov	Uporabite jo za razporeditev kablov tako, da jih napeljete skozi režo.



## Pogled od strani

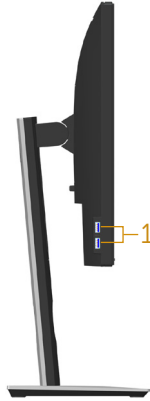

Oznaka	Opis	Uporaba
1	Vrata USB za sprejemni tok	Priključite napravo USB.  <b>OPOMBA:</b> Če želite uporabiti ta vrata, morate kabel USB (ki je priložen monitorju) priključiti na vrata USB za povratni tok na monitorju in računalniku.



## Pogled od spodaj

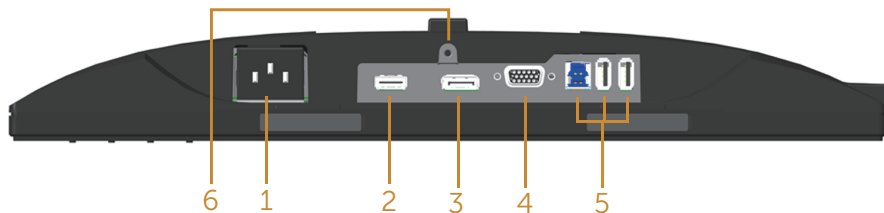

## Pogled od spodaj brez stojala za monitor

Oznaka	Opis	Uporaba
1	Priključek za napajanje	Priključite napajalni kabel.
2	Vrata HDMI	Priključite računalnik s kablom HDMI (dodatna možnost).
3	Vrata DP	Priključite računalnik na monitor s kablom DP.
4	Vrata VGA	Priključite računalnik s kablom VGA.
5	Priključek USB (2x sprejemni tok, 1x povratni tok)	Kabel USB, ki je priložen monitorju, priključite na računalnik. Ko je kabel priključen, lahko uporabite priključke USB na zadnji in spodnji strani monitorja.
6	Funkcija za zaklep stojala	Za zaklep stojala na monitor z vijakom M3 x 6 mm (vijak ni priložen).



## Tehnični podatki monitorja

<b>Model</b>	<b>P2018H</b>
Vrsta zaslona	Aktivna matrika – TFT LCD
Vrsta zaslonske plošče	TN (Twisted Nematic)
Vidna slika	
Diagonala	494,11 mm (19,45 palcev)
Vodoravno, aktivno območje	433,92 mm (17,08 palcev)
Navpično, aktivno območje	236,34 mm (9,30 palcev)
Območje	1025,53 cm <sup>2</sup> (158,96 palcev <sup>2</sup> )
Razmik med slikovnimi pikami	0,271 mm x 0,263 mm
Slikovne pike na palec (PPI)	94
Vidni kot (navpično/vodoravno)	Običajno 160° (navpično) Običajno 170° (vodoravno)
Brightness (Svetlost)	250 cd/m <sup>2</sup> (običajno)
Razmerje kontrasta	1000: 1 (običajno) 4 milijone: 1 (dinamično)
Razmerje višina/širina	16:9
Premaz zaslona	Proti bleščanju s trdoto 3H
Osvetlitev ozadja	Sistem osvetlitve robov z belimi diodami LED
Odzivni čas	5 ms (od črne do bele)
Barvna globina	16,7 milijona barv
Podpora za barve	84 % (CIE 1976), 72 % (CIE 1931)
Vgrajene naprave	Super hitro zvezdišče USB 3.0 (z 1 vrati USB 3.0 za povratni tok, 2 vrati USB 3.0 za sprejemni tok in 2 vrati USB 2.0 za sprejemni tok)
Združljivost z aplikacijo Dell Display Manager	Da



Priključki	1 x DP (različica 1.2) 1 x HDMI (različica 1.4) 1xVGA 1 x vrata USB 3.0 – povratni tok 2 x vrata USB 3.0 – ob strani 2 x vrata USB 2.0 – spodnji del
Širina roba (rob monitorja do aktivnega območja)	18,1 mm (zgoraj) 13,8 mm (levo/desno) 18,8 mm (spodaj)
Varnost	Reža za varnostno zaklepanje (ključavnica za kabel je naprodaj ločeno)
Nastavljivost	Stojalo, nastavljivo po višini (130 mm) Nagib (5°/21°) Odklon (45°) Vrtenje (90°)

### Specifikacije ločljivosti

<b>Model</b>	<b>P2018H</b>
Razpon vodoravne frekvence preleta slike	Od 30 kHz do 83 kHz (samodejno)
Razpon navpične frekvence preleta slike	Od 56 Hz do 76 Hz (samodejno)
Najvišja vnaprej nastavljena ločljivost	1600 x 900 pri 60 Hz

### Podprti videonačini

<b>Model</b>	<b>P2018H</b>
Zmogljivosti prikaza videa (predvajanje prek VGA, HDMI in DP)	480i, 480p, 576i, 576p, 720p, 1080i, 1080p



## Vnaprej nastavljeni načini prikaza

Način prikaza	Vodoravna frekvenca (kHz)	Navpična frekvenca (Hz)	Frekvenca slikovne pike (MHz)	Polarnost sinhronizacije (vodoravno/ navpično)
VESA, 720 x 400	31,5	70,1	28,3	-/+
VESA, 640 x 480	31,5	60,0	25,2	-/-
VESA, 640 x 480	37,5	75,0	31,5	-/-
VESA, 800 x 600	37,9	60,3	40,0	+/+
VESA, 800 x 600	46,9	75,0	49,5	+/+
VESA, 1024 x 768	48,4	60,0	65,0	-/-
VESA, 1024 x 768	60,0	75,0	78,8	+/+
VESA, 1152 x 864	67,5	75,0	108,0	+/+
VESA, 1600 x 900	60,0	60,0	108,0	+/+

## Električne specifikacije

Model	P2018H
Vhodni videosignali	<ul style="list-style-type: none"> <li>• Analogni RGB, 0,7 volta +/-5 %, pozitivna polarnost pri vhodni impedanci 75 ohmov</li> <li>• HDMI 1.4, 600 mV za vsako diferencialno linijo, vhodna impedanca 100 ohmov na diferencialni par</li> <li>• DisplayPort 1.2**, 600 mV za vsako diferencialno linijo, vhodna impedanca 100 ohmov na diferencialni par</li> </ul>
Vhodna napetost izmeničnega toka/ frekvenca/tok	<p>Od 100 do 240 V izmenične napetosti/50 ali 60 Hz ± 3 Hz/</p> <p>1,5 A (običajno)</p>
Vklopni tok	<ul style="list-style-type: none"> <li>• 120 V: 30 A (največ) pri 0 °C (hladni zagon)</li> <li>• 240 V: 60 A (največ) pri 0 °C (hladni zagon)</li> </ul>



Vklop	0,2 W (ko je monitor izklopljen) <sup>1</sup>
Poraba	0,2 W (v stanju pripravljenosti) <sup>1</sup>
	9,7 W (ko je monitor vklopljen) <sup>1</sup>
	39 W (največ) <sup>2</sup>
	9,33 W (Pon) <sup>3</sup>
	29,57 kWh (TEC) <sup>3</sup>

<sup>1</sup> Ko je opredeljeno v Direktivah EU 2019/2021 in EU 2019/2013.

<sup>2</sup> Največja svetlost in kontrast pri največji obremenitvi napajanja na vseh priključkih USB.

<sup>3</sup> Pon: Poraba energije v vklopljenem stanju v skladu s standardom Energy Star 8.0.  
TEC: Skupna poraba energije v kWh v skladu s standardom Energy Star 8.0.

Ta dokument je zgolj informativen, v njem pa so navedeni podatki o delovanju v laboratoriju. Vaš izdelek lahko deluje drugače, kar je odvisno od programske opreme, sestavnih delov in zunanijh naprav, ki ste jih naročili, družbi Dell pa ni treba posodobiti teh informacij. Uporabnik se zato pri sprejemanju odločitev o električnih tolerancah ali drugih zadevah ne sme zanašati na te informacije. Družba Dell ne daje nobenega izrecnega ali naznačenega jamstva glede točnosti ali popolnosti informacij.

### OPOMBA: Ta monitor je overjen po programu ENERGY STAR.



Ta izdelek izpolnjuje pogoje programa ENERGY STAR, če so uporabljene tovarniške nastavitve, ki jih lahko obnovite s funkcijo »Factory Reset« (Tovarniška ponastavitev) v zaslonskem meniju. Če spremenite tovarniške privzete nastavitve ali omogočite druge funkcije, lahko povečate porabo energije, ki bi lahko preseгла določeno omejitev ENERGY STAR.





## Fizične lastnosti

<b>Model</b>	<b>P2018H</b>
<b>Vrsta signalnega kabla</b>	<ul style="list-style-type: none"><li>• Digitalni:snemljiv, HDMI, 19 nožic.</li><li>• Digitalni:snemljiv, DP, 20 nožic.</li><li>• Analogni:snemljiv, D-Sub, 15 nožic</li><li>• Vsestransko zaporedno vodilo: USB, 9 nožic</li></ul>
<b>Mere (s stolom)</b>	
Višina (raztegnjen)	468,8 mm (18,46 palcev)
Višina (neraztegnjen)	338,8 mm (13,34 palcev)
Širina	461,5 mm (18,17 palcev)
Globina	180,0 mm (7,09 palcev)
<b>Mere (brez stojala)</b>	
Višina	273,2 mm (10,76 palcev)
Širina	461,5 mm (18,17 palcev)
Globina	50,1 mm (1,97 palcev)
<b>Mere stojala</b>	
Višina (raztegnjen)	400,8 mm (15,78 palcev)
Višina (neraztegnjen)	354,4 mm (13,95 palcev)
Širina	242,6 mm (9,55 palcev)
Globina	180,0 mm (7,09 palcev)
<b>Teža</b>	
Teža z embalažo	6,13 kg (13,51 funtov)
Teža s sklopom stojala in kabli	4,73 kg (10,42 funtov)
Teža brez sklopa stojala (brez kablov)	2,40 kg (5,29 funtov)
Teža sklopa stojala	1,90 kg (4,19 funtov)
Lesk sprednjega okvirja	2 - 4



## Okoljske lastnosti

<b>Model</b>	<b>P2018H</b>
<b>Združljivi standardi</b>	
Funkcija varčevanja z energijo za monitor certificiran z Energy Star Opravljen registracija EPEAT, kjer to ustreza. Registracija EPEAT se med državami razlikuje. Za stanje registracije po državah glejte <a href="http://www.epeat.net">www.epeat.net</a> . Zaslon s potrdilom TCO Monitor brez BFR/PVC (razen zunanjih kablov) Merilnik porabe energije sproti prikazuje raven energije, ki jo porabi monitor.	
<b>Temperatura</b>	
Med delovanjem	Od 0 °C do 40 °C (od 32 °F do 104 °F)
V mirovanju	<ul style="list-style-type: none"><li>• Pri skladiščenju: Od -20 °C do 60 °C (od -4 °F do 140 °F)</li><li>• Prevoz: Od -20 °C do 60 °C (od -4 °F do 140 °F)</li></ul>
<b>Vlažnost</b>	
Relativna vlažnost	<ul style="list-style-type: none"><li>• Med delovanjem: od 10% do 80 % (nekondenzirajoča)</li><li>• Pri skladiščenju: od 5% do 90 % (nekondenzirajoča)</li><li>• Prevoz: od 5% do 90 % (nekondenzirajoča)</li></ul>
<b>Nadmorska višina</b>	
Med delovanjem (največja)	5.000 m (16.400 čevljev)
V mirovanju (največja)	12.192 m (40.000 čevljev)
<b>Oddajanje toplote</b>	• 143,4 BTU/uro (največ)
	• 47,8 BTU/uro (običajno)



## Dodelitev nožic

### Priključek VGA

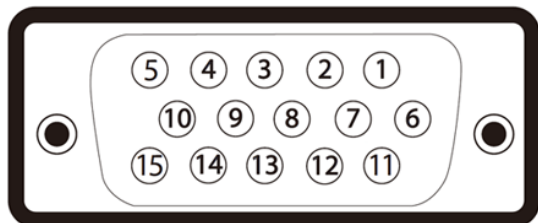

Številka nožice	15-nožična stran priključenega signalnega kabla
1	Video (rdeča)
2	Video (zelena)
3	Video (modra)
4	GND
5	Samopreskus
6	GND-R
7	GND-G
8	GND-B
9	Računalnik 5 V/3,3 V
10	GND (sinhronizacija)
11	GND
12	Podatki DDC
13	Vodoravna sinhronizacija
14	Navpična sinhronizacija
15	Takt DDC



## Priključek HDMI

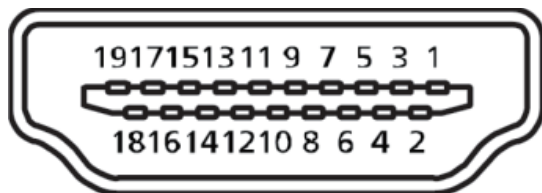

Številka nožice	19-nožična stran priključenega signalnega kabla
1	T.M.D.S. Data 2+
2	T.M.D.S. Data 2 Shield
3	T.M.D.S. Data 2-
4	T.M.D.S. Data 1+
5	T.M.D.S. Data 1 Shield
6	T.M.D.S. Data 1-
7	T.M.D.S. Data 0+
8	T.M.D.S. Data 0 Shield
9	T.M.D.S. Data 0-
10	T.M.D.S. Clock +
11	T.M.D.S. Clock Shield
12	T.M.D.S. Clock-
13	CEC
14	Rezervirana (N.C. v napravi)
15	SCL
16	SDA
17	DDC/CEC Ground
18	+5V Power
19	Hot Plug Detect



## Priključek DisplayPort

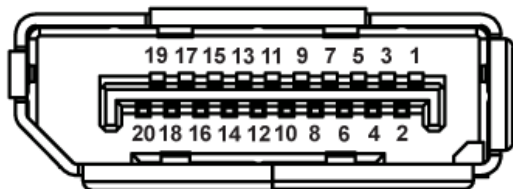

Številka nožice	20-nožična stran priključenega signalnega kabla
1	ML_Lane 3 (n)
2	GND
3	ML_Lane 3 (p)
4	ML_Lane 2 (n)
5	GND
6	ML_Lane 2 (p)
7	ML_Lane 1 (n)
8	GND
9	ML_Lane 1 (p)
10	ML_Lane 0 (n)
11	GND
12	ML_Lane 0 (p)
13	CONFIG1
14	CONFIG2
15	AUX CH (p)
16	GND
17	AUX CH (n)
18	Hot Plug Detect
19	Vrnitev
20	DP_PWR



## Vmesnik USB (vsestransko zaporedno vodilo)

V tem poglavju najdete informacije o vratih USB, ki so na voljo na monitorju.

**OPOMBA: Ta monitor je združljiv s standardoma USB 3.0 (super hitrost) in USB 2.0 (visoka hitrost).**

Hitrost prenosa	Hitrost prenosa podatkov	Poraba energije*
Super hitrost	5 Gb/s	4,5 W (največ, posamezna vrata)
Visoka hitrost	480 Mb/s	4,5 W (največ, posamezna vrata)
Polna hitrost	12 Mb/s	4,5 W (največ, posamezna vrata)

Hitrost prenosa	Hitrost prenosa podatkov	Poraba energije*
Visoka hitrost	480 Mb/s	2,5 W (največ, posamezna vrata)
Polna hitrost	12 Mb/s	2,5 W (največ, posamezna vrata)
Nizka hitrost	1,5 Mb/s	2,5 W (največ, posamezna vrata)

Priključek USB 3.0 za povratni tok

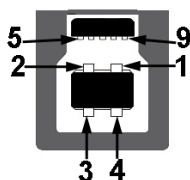

Številka nožice	9-nožična stran priključka
1	VCC
2	D-
3	D+
4	GND
5	SSTX-
6	SSTX+
7	GND
8	SSRX-
9	SSRX+



### Priključek USB 3.0 za sprejemni tok



Številka nožice	9-nožična stran priključka
1	VCC
2	D-
3	D+
4	GND
5	SSRX-
6	SSRX+
7	GND
8	SSTX-
9	SSTX+

### Priključek USB 2.0 za sprejemni tok

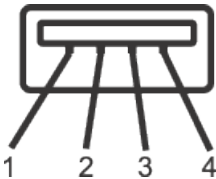

Številka nožice	4-nožična stran priključka
1	VCC
2	DMD
3	DPD
4	GND



## Vrata USB

- 1 x USB 3.0 za povratni tok – spodnji del
- 2 x USB 3.0 za sprejemni tok – spodnji del
- 2 x USB 3.0 za sprejemni tok – ob strani

 **OPOMBA: Če želite uporabljati USB 3.0, potrebujete računalnik, ki podpira USB 3.0.**

 **OPOMBA: Vmesnik USB monitorja deluje le, ko je monitor vklopljen ali je v Način Pripravljenosti. Če izklopite in nato znova vklopite monitor, bodo priključene zunanje naprave morda začele znova delovati šele čez nekaj sekund.**





## Zmogljivost Plug and Play

Monitor lahko namestite na kateri koli sistem, ki podpira Plug and Play. Monitor računalniškemu sistemu samodejno posreduje svoje podatke EDID (razširjeni identifikacijski podatki o prikazu) s protokoli DDC (podatkovni kanal zaslona), da se lahko sistem samodejno konfigurira in optimizira nastavitve monitorja. Večina namestitav monitorjev je samodejnih, vendar lahko izberete tudi drugačne nastavitve. Dodatne informacije o spreminjanju nastavitav monitorja najdete v poglavju [Uporaba monitorja](#).

## Kakovost monitorja LCD in pravilnik o slikovnih pikah

Med proizvodnjo monitorjev LCD pogosto ena ali več slikovnih pik ostane v nespremenjenem stanju. Take slikovne pike je težko opaziti, vendar ne vplivajo na kakovost prikaza ali uporabnost. Več informacij o kakovosti Dellovih monitorjev in pravilniku o slikovnih pikah najdete na Dellovem spletnem mestu s podporo na naslovu: [www.dell.com/support/monitors](http://www.dell.com/support/monitors).

## Smernice za vzdrževanje

### Čiščenje monitorja

 **OPOZORILO: Pred čiščenjem monitorja izključite napajalni kabel monitorja iz električne vtičnice.**

 **SVARILO: Pred čiščenjem monitorja preberite [Varnostne ukrepe in jih upoštevajte](#).**



Pri razpakiranju, čiščenju in uporabi monitorja upoštevajte najboljše prakse, ki so navedene v navodilih na spodnjem seznamu.

- Protistatični zaslon očistite z mehko in čisto krpo, ki je rahlo namočena z vodo. Če je mogoče, uporabite poseben čistilni robček za zaslon ali sredstvo, ki je primerno za protistatični premaz. Ne uporabljajte benzena, razredčil, amonijaka, abrazivnih čistil ali stisnjenega zraka.
- Za čiščenje monitorja uporabite krpo, ki jo rahlo navlažite v topli vodi. Ne uporabljajte nobenih vrst detergentov, saj nekateri detergenti na monitorju puščajo sledi mlečnega sloja.
- Če pri razpakiranju monitorja opazite bel prah, ga obrišite s krpo.
- Z monitorjem ravnajte previdno, saj lahko temno obarvan monitor opraskate, na njem pa se bele praske poznajo bolj kot na svetlo obarvanem monitorju.
- Če želite ohraniti najboljšo kakovost slike na monitorju, uporabljajte ohranjevalnik zaslona, ki se spreminja dinamično, in izklopite monitor, kadar ga ne uporabljate.



# Namestitev monitorja

## Namestitev stojala

-  **OPOMBA:** Stojalo pri dostavi monitorja iz tovarne ni nameščeno na monitor.
-  **OPOMBA:** Ta navodila veljajo za monitor s stojalom. Če ste kupili stojalo drugega proizvajalca, navodila za namestitev poiščite v priročniku za namestitev ustreznega stojala.

Stojalo za monitor namestite tako:

1. Upoštevajte navodila na zavihkih kartona, da odstranite stojalo iz vrhnje blazine, ki ga ščiti.
2. Zatiče podstavka stojala v celoti vstavite v režo stojala.
3. Dvignite vijak z ročajem in zavrtite vijak v smeri urinega kazalca.
4. Ko popolnoma privijete vijak, zložite vijak z ročajem tako, da je popolnoma poravnan z vdolbino.

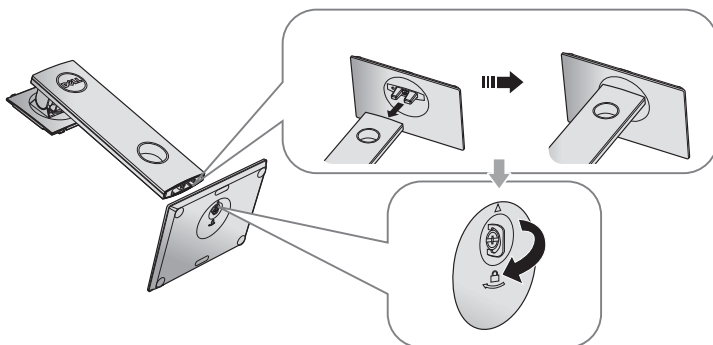

5. Dvignite pokrov, kot je prikazano na sliki, da omogočite dostop do prostora VESA za sklop stojala.

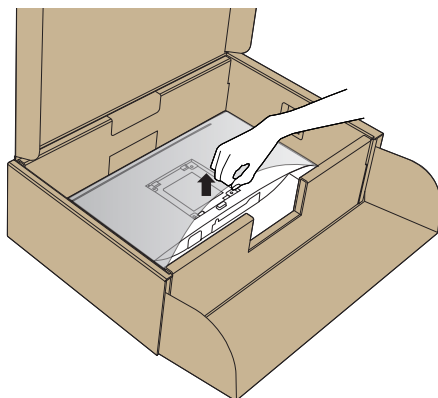

6. Sklop stojala namestite na monitor.
- a. Zavihka na zgornjem delu stojala dvignite do utora na hrbtnem delu monitorja.
  - b. Stojalo pritisnite navzdol, da se zaskoči na mestu.

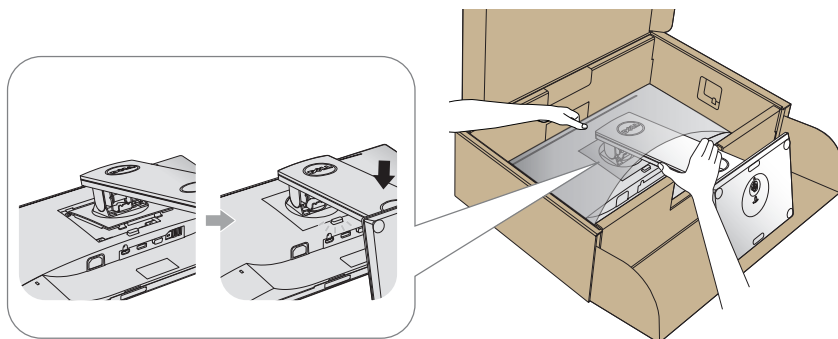

7. Monitor postavite pokonci.

**OPOMBA:** Monitor dvignite previdno in pazite, da vam ne zdrsne ali pade iz rok.



## Priključitev monitorja

**⚠ OPOZORILO:** Pred izvedbo katerega koli postopka v tem poglavju preberite **Varnostne ukrepe**.

**📎 OPOMBA:** Ne priključite vseh kablov na računalnik hkrati. Priporočamo, da kable pred priključitvijo na monitor napeljete skozi režo za razporeditev kablov.

Monitor priključite na računalnik tako:

1. Izklopite računalnik in izključite napajalni kabel.
2. Priključite kabel VGA, HDMI ali DP iz monitorja na računalnik.

### Priključitev kabla VGA

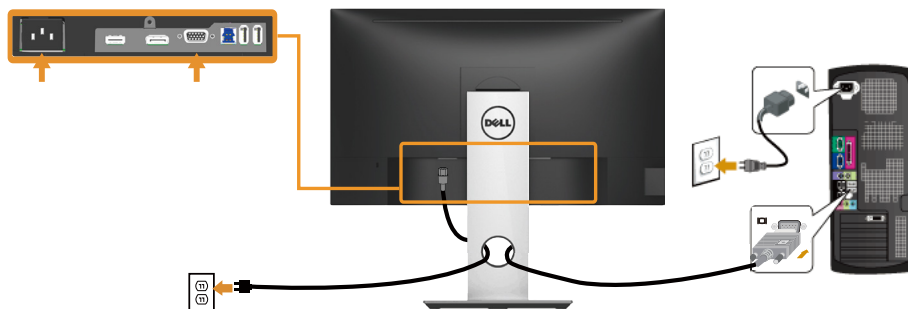

### Priključitev kabla HDMI (dodatna možnost)

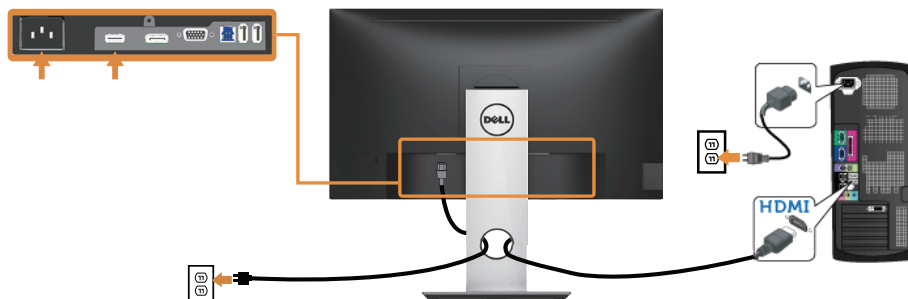

## Priklučitev kabla DP

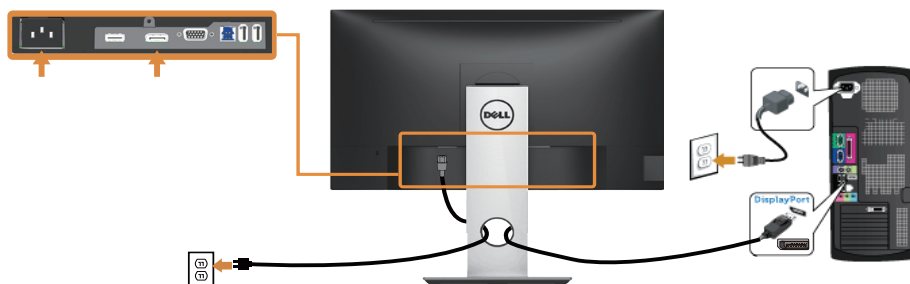

## Priklučitev kabla USB 3.0

Ko priključite kabel DP/HDMI, upoštevajte spodnja navodila, da priključite kabel USB 3.0 na računalnik in dokončate namestitev monitorja:

1. Vrata USB 3.0 za povratni tok (kabel je priložen) povežite z ustreznimi vrati USB 3.0 na računalniku. (Podrobnosti najdete v poglavju [Pogled od spodaj](#).)
2. Zunanje naprave USB 3.0 priključite na vrata USB 3.0 za sprejemni tok na monitorju.
3. Priključite napajalni kabel računalnika in monitorja na bližnjo vtičnico.
4. Vključite monitor in računalnik.  
Če se na monitorju prikaže slika, je namestitev dokončana. Če se slika ne prikaže, si oglejte poglavje [Težave, povezane z USB-jem \(vsestransko zaporedno vodilo\)](#).
5. Za razporeditev kablov uporabite režo za kable na stojalu za monitor.

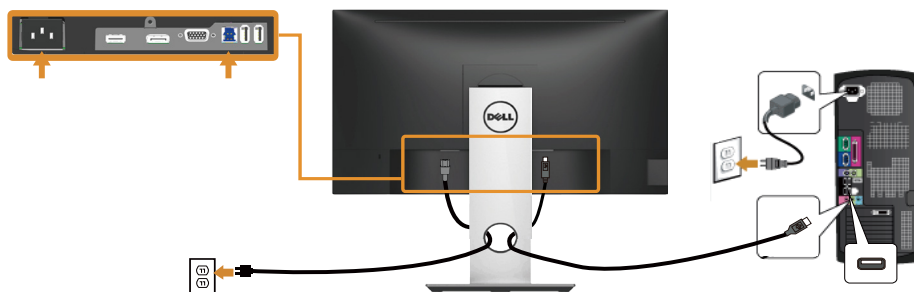

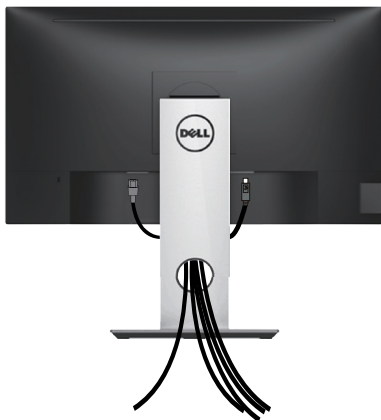

## Razporejanje kablov

Za razporeditev kablov, ki so priključeni na monitor, uporabite režo za razporeditev kablov.



## Odstranjevanje stojala za monitor

-  **OPOMBA:** Praske na zaslonu LCD pri odstranjevanju stojala preprečite tako, da monitor položite na mehko in čisto površino.
-  **OPOMBA:** To velja za monitor s stojalom. Če kupite katero koli drugo stojalo, navodila za namestitev poiščite v priročniku za namestitev ustreznega stojala.

Stojalo odstranite tako:

1. Monitor položite na mehko krpo ali blazino.
2. Pritisnite in pridržite gumb za sprostitev stojala.
3. Dvignite stojalo in ga izvlecite iz monitorja.

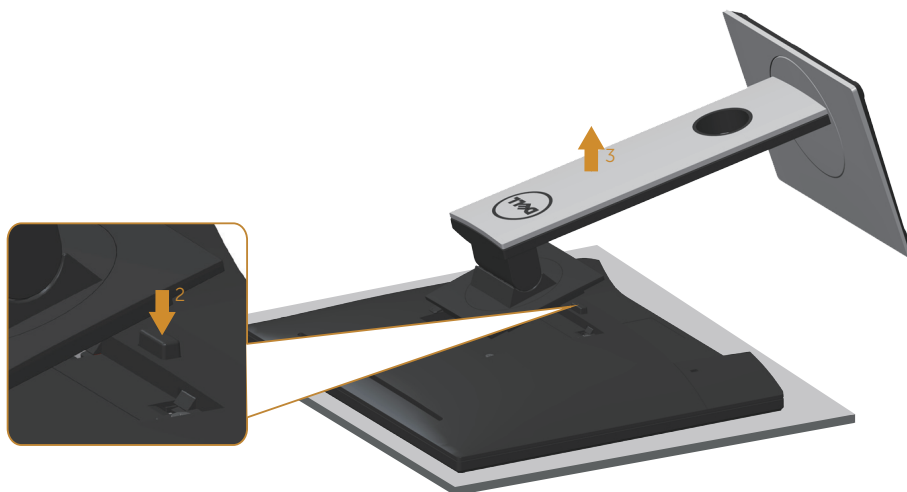

## Montaža na steno (izbirno)



(Mere vijaka: M4 x 10 mm).

Oglejte si navodila, priložena kompletu za montažo na steno, ki je združljiv s standardom VESA.

1. Monitor položite na mehko krpo ali blazino na stabilno in ravno mizo.
2. Odstranite stojalo.
3. Z izvijačem odstranite štiri vijake, s katerimi je pritrjen plastični pokrov.
4. Montažni nosilec iz kompleta za montažo na steno namestite na monitor.
5. Namestite monitor na steno in pri tem upoštevajte navodila, ki so bila priložena kompletu za montažo na steno.

 **OPOMBA: Uporabite lahko le montažne nosilce z oznako UL, CSA ali GS z najmanjšo nosilnostjo 9,6 kg**





# Uporaba monitorja

## Vklop monitorja

Pritisnite gumb  za vklop monitorja.



## Jezikovne možnosti

Nastavite jezik zaslonskega menija na enega od osmih jezikov.

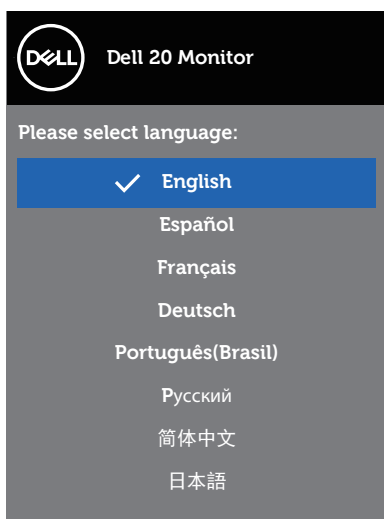



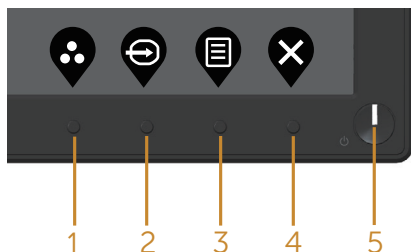

## Uporaba kontrolnikov na sprednji plošči

S kontrolniki na sprednji strani monitorja lahko prilagodite nastavitve monitorja.



V spodnji tabeli so opisani gumbi na sprednji plošči:





Gumb na sprednji plošči	Opis
1  <b>Shortcut key (Bližnjična tipka)/Preset Modes (Vnaprej nastavljeni načini)</b>	S tem gumbom izberete seznam vnaprej nastavljenih načinov.
2  <b>Shortcut key (Bližnjična tipka)/Input Source (Vhodni vir)</b>	V meniju z vhodnimi viri lahko preklapljate med različnimi videosignali, ki so morda priključeni na monitor.
3  <b>Menu (Meni)</b>	Z gumbom menija odprete zaslonski meni in izberete meni zaslonskega menija. Oglejte si <a href="#">Dostop do sistema menijev</a> .
4  <b>Exit (Izhod)</b>	S tem gumbom se vrnete v glavni meni ali zaprete glavni meni zaslonskega menija.
5  <b>Gumb za vklop/izklop napajanja (z lučko za stanje napajanja)</b>	Za vklop ali izklop monitorja. Bela lučka, ki sveti neprekinjeno, označuje, da je monitor vklopljen in deluje običajno. Utripajoča bela lučka označuje, da je monitor v stanju pripravljenosti.

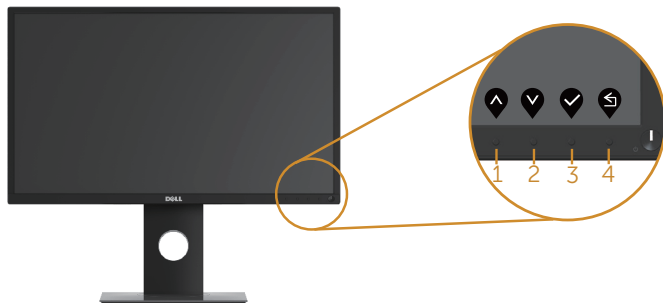

## Kontrolniki zaslonskega menija

Z gumbi na sprednji strani monitorja lahko prilagodite nastavitve slike.



	<b>Gumb na sprednji plošči</b>	<b>Opis</b>
1	 <b>Gor</b>	Z gumbom »Gor« povečate vrednosti ali se pomaknete navzgor v meniju.
2	 <b>Dol</b>	Z gumbom »Dol« zmanjšate vrednosti ali se pomaknete navzdol v meniju.
3	 <b>V redu</b>	Z gumbom »V redu« potrdite izbrano možnost v meniju.
4	 <b>Nazaj</b>	Z gumbom »Nazaj« se vrnete v prejšnji meni.



## Uporaba zaslonskega menija (OSD)









### Dostop do sistema menijev

**OPOMBA:** Vse spremembe so samodejno shranjene, ko se premaknete v drug meni, zaprete zaslonski meni ali počakate, da se zaslonski meni samodejno zapre.









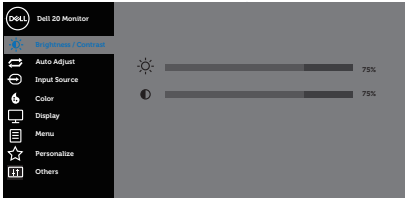

1. Pritisnite gumb , da prikažete glavni zaslonski meni.

### Glavni meni za digitalni vhod (VGA/HDMI/DP)



2. Pritisnite gumb  ali  za pomikanje med možnostmi nastavitvev. Ko se premaknete z ene možnosti na drugo, je izbrana možnost označena.
3. Enkrat pritisnite gumb , da aktivirate izbrano možnost.
4. Pritisnite gumb  ali , da izberete želeni parameter.
5. Pritisnite gumb  in nato gumb  ali  glede na indikatorje v meniju, da spremenite želene nastavitvev.
6. Pritisnite gumb , da se vrnete v glavni meni.



Ikona	Meni in podmeniji	Opis
	<b>Brightness/ Contrast (Svetlost/ kontrast)</b>	<p>V tem meniju lahko prilagodite brightness/contrast (svetlost/kontrast).</p>  <p style="text-align: right;">     </p>
	<b>Brightness (Svetlost)</b>	<p>S svetlostjo prilagodite svetilnost osvetlitve. Pritisnite gumb , da povečate svetlost, in gumb , da zmanjšate svetlost (najmanj 0/največ 100).</p> <p> <b>OPOMBA: Če je vklopljen dinamični kontrast, je ročno prilagajanje svetlosti onemogočeno.</b></p>
	<b>Contrast (Kontrast)</b>	<p>Najprej prilagodite svetlost in nato kontrast le, če je potrebna nadaljnja prilagoditev. Pritisnite gumb , da povečate kontrast, in gumb , da zmanjšate kontrast (najmanj 0/največ 100).</p> <p>S funkcijo kontrasta nastavite stopnjo razlike med temnimi in svetlimi deli na zaslonu monitorja.</p>





## Auto Adjust (Samodejno prilagajanje)

S tem gumbom odprete meni za samodejno nastavitve in prilagajanje.

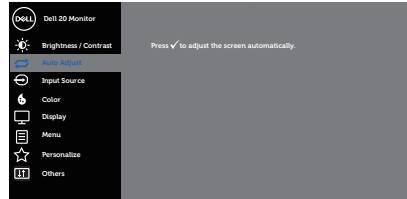

Ko se monitor samoprilagaja na trenutni vhod, se na črnem zaslonu odpre to pogovorno okno:











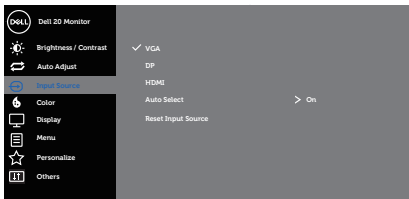





Auto Adjustment in Progress...

Samodejno prilagajanje omogoča monitorju, da se samoprilagodi dohodnemu videesignalu. Po uporabi samodejnega prilagajanja lahko dodatno prilagodite nastavitve monitorja s kontrolniki frekvence slikovne pike (grobo) in faze (fino) v nastavitvah zaslona.

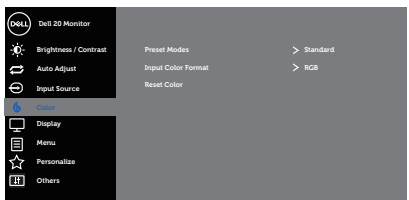
 **OPOMBA: Samodejno prilagajanje ni aktivirano, če pritisnete gumb, kadar ni aktivnih vhodnih videesignalov ali priključenih kablov.**

Ta možnost je na voljo le, kadar uporabljate analogni priključek (VGA).



	<b>Input Source (Vhodni vir)</b>	<p>V meniju z vhodnimi viri lahko preklapljate med različnimi videosignali, ki so morda priključeni na monitor.</p>  <p style="text-align: right;">      </p>
	<b>VGA</b>	<p>Vhod VGA izberite, če uporabljate analogni priključek (VGA). Pritisnite , da izberete vhodni vir VGA.</p>
	<b>DP</b>	<p>Vhod DP izberite, če uporabljate priključek DP. Pritisnite , da izberete vhodni vir DP.</p>
	<b>HDMI</b>	<p>Vhod HDMI izberite, če uporabljate priključek HDMI. Pritisnite , da izberete vhodni vir HDMI.</p>
	<b>Auto Select (Samodejni izbor)</b>	<p>Samodejni izbor izberite, če želite poiskati vhodne signale, ki so na voljo.</p>
	<b>Reset Input Source (Ponastavi vhodni vir)</b>	<p>To možnost izberite, če želite ponastaviti privzeti vhodni vir.</p>
	<b>Color (Barva)</b>	<p>Z barvo prilagodite način barvne nastavitve.</p>  <p style="text-align: right;">      </p>



## Preset Modes (Vnaprej nastavljeni načini)

Ko izberete meni »Vnaprej nastavljeni načini«, lahko na seznamu izberete eno od teh možnosti: standard (Standardno), ComfortView, multimedia (Večpredstavnost), movie (Film), game (Igra), warm (Toplo), cool (Hladno) ali custom color (Barva po meri).

- Standard (Standardno): Naloži privzete barvne nastavitve monitorja. To je privzeti vnaprej nastavljeni način.
- ComfortView: Zmanjša raven modre svetlobe, ki jo oddaja zaslon, da je ogled udobnejši za vaše oči.

 **OPOMBA: Povečajte udobje oči z zaslonom brez utripanja.**

 **SVARILO: Med možne dolgoročne učinke oddajanja modre svetlobe iz monitorja spadajo poškodbe oči, vključno z utrujenostjo oči in digitalnim naprezanjem očesa. Glejte [Varnostne ukrepe](#).**

- Movie (Film): naloži barvne nastavitve, ki so najprimernejše za filme.
- Game (Igra): naloži barvne nastavitve, ki so najprimernejše za večino iger.
- Warm (Toplo): poveča temperaturo barve. Zaslon je zaradi rdečega/rumenega odtenka toplejši.
- Cool (Hladno): zmanjša temperaturo barve. zaslon je zaradi modrega odtenka hladnejši.
- Custom Color (Barva po meri): Omogoča, da ročno prilagodite nastavitve barve.

Pritisnite gumb  ali , da prilagodite vrednosti treh barv (R, G, B) in ustvarite svoj vnaprej nastavljeni barvni način.

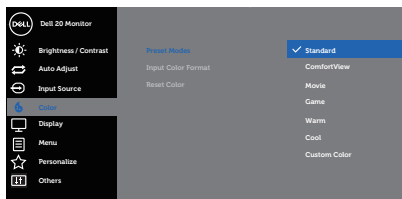



### Input Color Format (Oblika barvnega vhoda)

Omogoča, da način vhodnih videosignalov nastavite na:



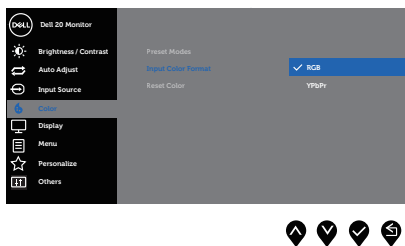







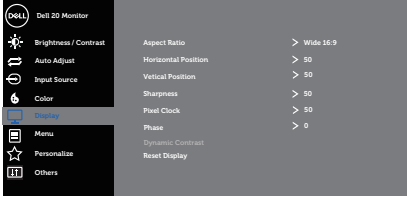



- RGB: to možnost izberite, če je monitor priključen na računalnik ali predvajalnik DVD-jev s kablom HDMI.
- YPbPr: To možnost izberite, če predvajalnik DVD-jev podpira samo vhod YPbPr.



### Reset Color (Ponastavi barve)

S to možnostjo lahko barvne nastavitve monitorja ponastavite na tovarniške nastavitve.



	<b>Display (Zaslon)</b>	<p>Z možnostjo »prikaz« prilagodite sliko.</p>  <p style="text-align: right;">     </p>
	<b>Aspect Ratio (Razmerje višina/širina)</b>	<p>Prilagodi razmerje slike na široko 16:9, 4:3 ali 5:4.</p>
	<b>Horizontal Position (Vodoravni položaj)</b>	<p>Z gumbom  ali  prilagodite sliko levo in desno. Najmanjša nastavev je »0« (-). Največja nastavev je »100« (+).</p>
	<b>Vertical Position (Navpični položaj)</b>	<p>Z gumbom  ali  prilagodite sliko navzgor in navzdol. Najmanjša nastavev je »0« (-). Največja nastavev je »100« (+).</p>
	<b>Sharpness (Ostrina)</b>	<p>S to sliko lahko nastavite, da je slika ostrejša ali mehkejša. Z gumbom  ali  prilagodite ostrino od 0 do 100.</p>
	<b>Pixel Clock (Frekvenca slikovne pike)</b>	<p>Z nastavitvami Phase (Faza) in Pixel Clock (Frekvenca slikovne pike) lahko monitor nastavite v skladu s svojimi nastavitvami. Z gumbom  ali  prilagodite nastavitve tako, da zagotavljajo najboljšo kakovost slike.</p>
	<b>Phase (Faza)</b>	<p>Če s prilagajanjem Phase (faza) ne pridobite zadovoljivih rezultatov, uporabite prilagajanje Pixel Clock (frekvence slikovne pike) (grobo) in nato znova prilagajanje Phase (faza) (fino).</p>
	<b>Dynamic Contrast (Dinamični kontrast)</b>	<p>Omogoča, da povečate raven kontrasta ter zagotovite ostrejšo in natančnejšo kakovost slike.</p> <p>Z gumbom  vklopite ali izklopite dinamični kontrast.</p> <p> <b>OPOMBA: Dinamični kontrast zagotavlja višji kontrast le, če izberete vnaprej nastavljeni način Game (Igra) ali Movie (Film).</b></p>
	<b>Reset Display (Ponastavi zaslon)</b>	<p>To možnost izberite, če želite obnoviti privzete nastavitve zaslona.</p>





## Menu (Meni)

To možnost izberite, če želite prilagoditi nastavitve zaslonskega menija, na primer jezik zaslonskega menija, koliko čas je meni prikazan na zaslonu in druge nastavitve.

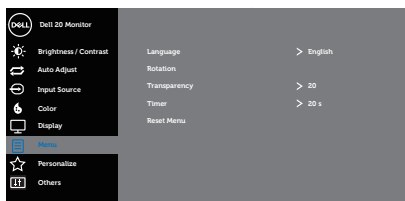



## Language (Jezik)

Z možnostmi »Jezik« možnostmi lahko jezik zaslonskega menija nastavite na enega od osmih jezikov: (English, Español, Français, Deutsch, Português (Brasil), Русский, 简体中文 ali 日本語).



## Rotation (Vrtenje)

Zavrti zaslonski meni za 90 stopinj v nasprotni smeri urinega kazalca. Meni lahko prilagajate glede na vrtenje zaslona.

## Transparency (Prosojnost)

To možnost izberite, če želite spremeniti prosojnost menija od 0 do 100, in sicer s pritiskom gumba  ali .

## Timer (Časomer)

OSD hold time (Čas prikaza zaslonskega menija): nastavi, koliko časa je prikazan zaslonski meni po zadnjem pritisku gumba.  
Z gumbom  ali  prilagodite drsnik v 1-sekundnih korakih od 5 do 60 sekund.

## Reset Menu (Ponastavi meni)

Ponastavite vse nastavitve zaslonskega menija na vnaprej nastavljene tovarniške vrednosti.





## Personalize (Prilaganje)

To možnost izberite, če želite prilagoditi nastavitve prilaganja.

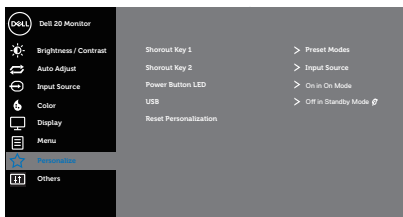

## Shortcut Key 1 (Bližnjična tipka 1)

Izberite eno od teh možnosti: za bližnjično tipko 1 lahko nastavite preset modes (vnaprej nastavljen način), brightness/contrast (svetlost/kontrast), auto adjust (samodejno prilaganje), input source (vhodni vir) in rotation (razmerje) višina/širina.

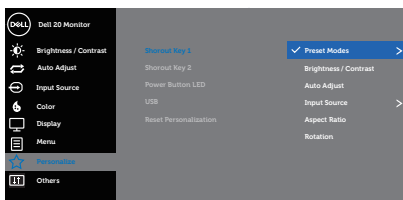

## Shortcut Key 2 (Bližnjična tipka 2)

Izberite eno od teh možnosti: za bližnjično tipko 2 lahko nastavite preset modes (vnaprej nastavljen način), brightness/contrast (svetlost/kontrast), auto adjust (samodejno prilaganje), input source (vhodni vir) in rotation (razmerje) višina/širina.

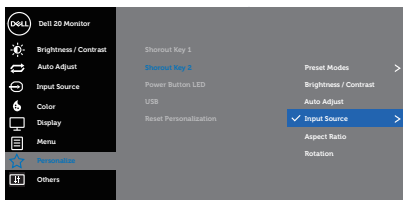

### Power Button LED (Lučka LED gumba za vklop)

S to možnostjo lahko nastavite, da lučka LED za napajanje sveti v vklopljenem stanju oziroma ne sveti v izklopljenem stanju, da prihranite energijo.

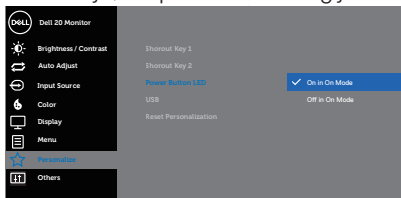

### USB

S to možnostjo lahko omogočite ali onemogočite funkcijo USB, ko je monitor v stanju pripravljenosti.



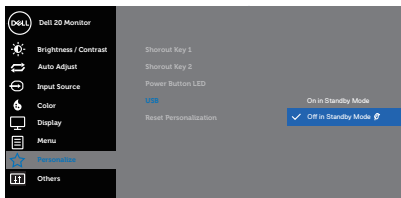



**OPOMBA: VKLOP/IZKLOP funkcije USB v stanju pripravljenosti je na voljo le, če kabel USB za povratni tok ni priključen. Ta možnost je zatemnjena, ko je priključen kabel USB za povratni tok.**

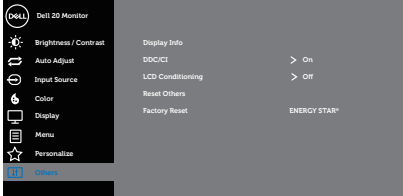

### Reset Personalization (Ponastavi prilagajanje)

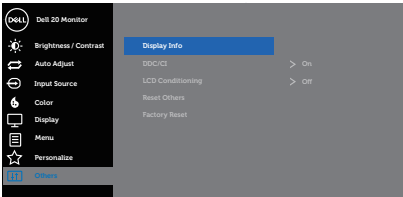
Ponastavite vse nastavitve v meniju za prilagajanje na privzete nastavitve.

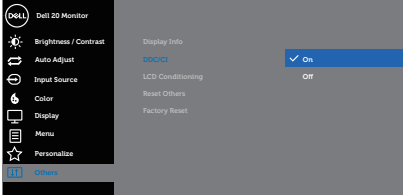

	<b>Others (Razno)</b>	 
	<b>Display Info (Informacije o zaslonu)</b>	 
	<b>DDC/CI</b>	<p>DDC/CI (podatkovni kanal zaslona/ukazni vmesnik) omogoča prilagoditev parametrov monitorja (svetlost, ravnovesje barv in drugi) v programski opremi v računalniku.</p> <p>To funkcijo onemogočite tako, da izberete Off (Izklopi).</p> <p>To funkcijo omogočite, da zagotovite najboljšo uporabniško izkušnjo in optimalno delovanje monitorja.</p>  
	<b>LCD Conditioning (Priprava LCD-ja)</b>	<p>Zmanjša redke primere ohranjanja slike. Zagon programa lahko traja nekaj časa, odvisno od stopnje ohranjanja slike. Če želite začeti pripravo LCD-ja, izberite, izberite On (Vkljopi).</p>
	<b>Reset Others (Ponastavi razne nastavitve)</b>	<p>Ponastavite vse nastavitve v meniju z nastavitvami »Others« (Drugo) na vnaprej nastavljene tovarniške vrednosti.</p>



## Factory Reset (Tovarniška ponastavitev)

Ponastavi vse vnaprej nastavljene vrednosti na privzete tovarniške nastavitve. To so tudi nastavitve za preskuse v okviru programa ENERGY STAR®.

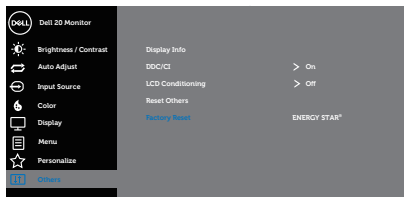

 **OPOMBA:** Monitor ima vgrajeno funkcijo za samodejno umerjanje svetlosti, s katero je mogoče nadomestiti staranje diod LED.

### Opozorila zaslonskega menija

Ko prvič spremenite raven **Brightness (Svetlost)**, se prikaže to sporočilo:

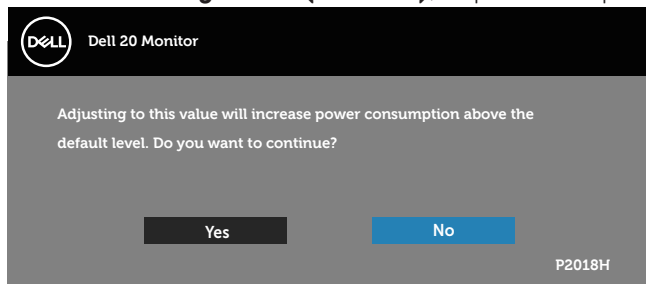

 **OPOMBA:** Če izberete »Yes« (Da), se sporočilo pri naslednjem spreminjanju nastavitve svetlosti ne prikaže.

Ko možnost **USB** prvič nastavite na **On in Standby Mode (Vključeno v stanju pripravljenosti)**, se prikaže to sporočilo:

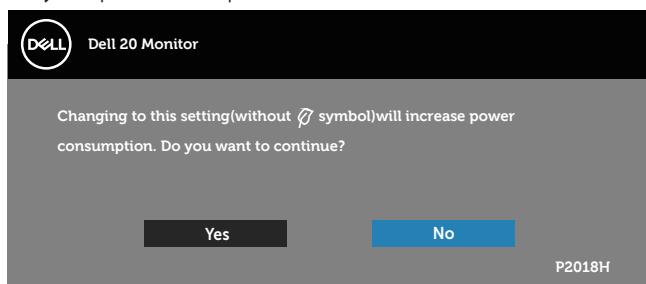

 **OPOMBA:** Če izberete »Yes« (Da), se sporočilo pri naslednjem spreminjanju nastavitve USB ne prikaže.

**Dynamic Contrast (Dinamični kontrast)** (v teh vnaprej nastavljenih načinih: **Game (Igra)** ali **Movie (Film)**), je ročno prilagajanje svetlosti onemogočeno.





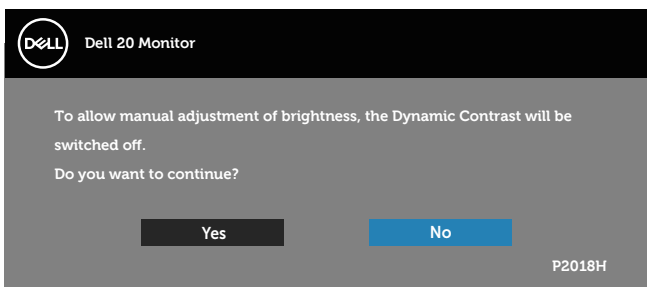

Če monitor ne podpira določene ločljivosti, se prikaže to sporočilo:

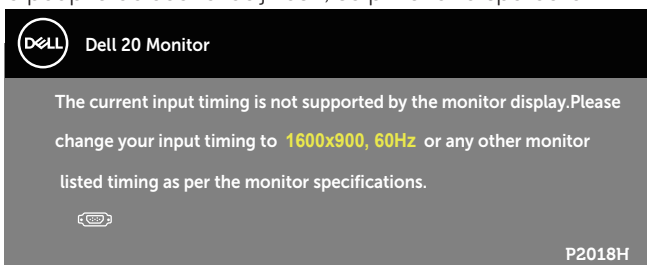

To pomeni, da se monitor ne more sinhronizirati s signalom, ki ga prejema iz računalnika. Informacije o razponih vodoravne in navpične frekvence, ki jih podpira ta monitor, najdete v poglavju [Tehnični podatki monitorja](#). Priporočeni način je 1600 x 900.

Preden onemogočite funkcijo **DDC/CI**, se prikaže to sporočilo:

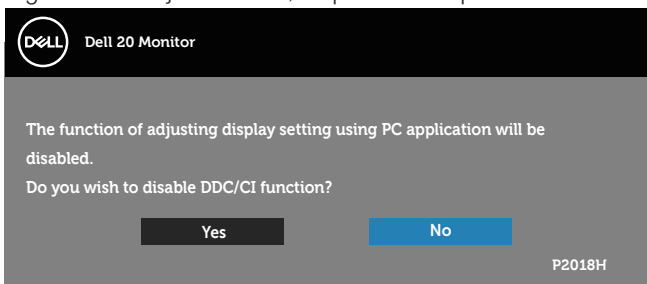

Ko monitor preklopi v način **Standby Mode (Način pripravljenosti)**, se prikaže to sporočilo:

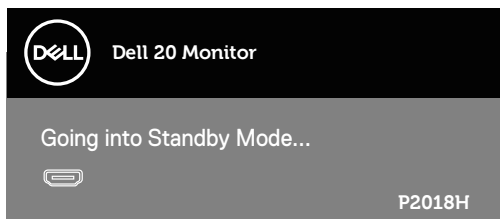

Če pritisnete kateri koli gumb, razen gumba za vklop/izklop, se glede na izbrani vhod prikažejo ta sporočila:

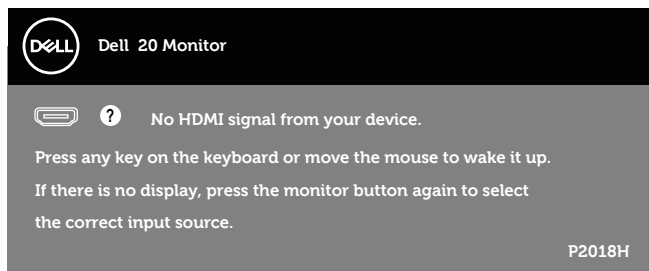

Če kabel VGA, HDMI ali DP ni priključen, se prikaže spodnje plavajoče pogovorno okno. Monitor po 4 minutah v tem stanju preklopi v način pripravljenosti.

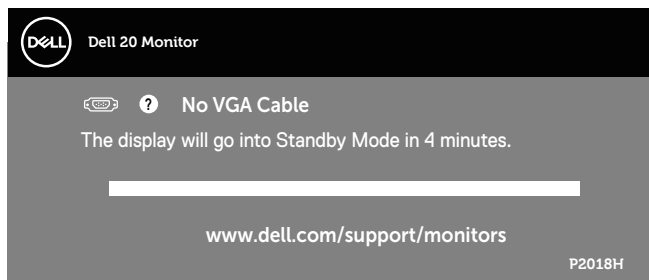

ali

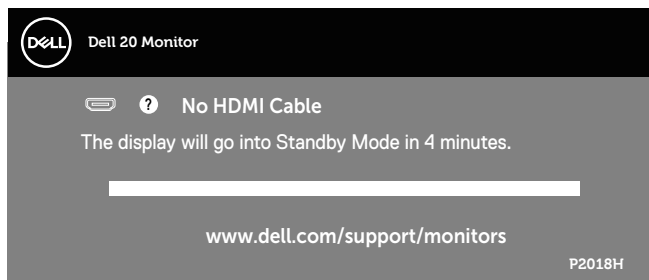

ali



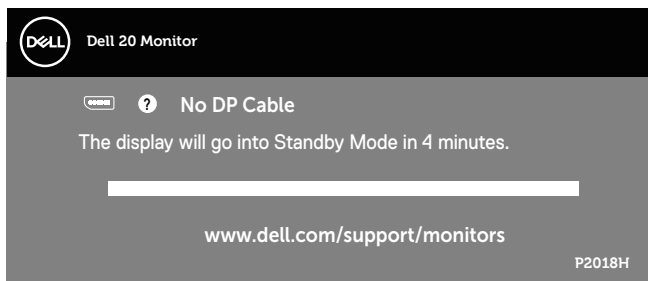

Funkcije zaslonskega menija delujejo samo v navadnem načinu delovanja. Če v načinu pripravljenosti pritisnete kateri koli gumb, se prikaže to sporočilo:

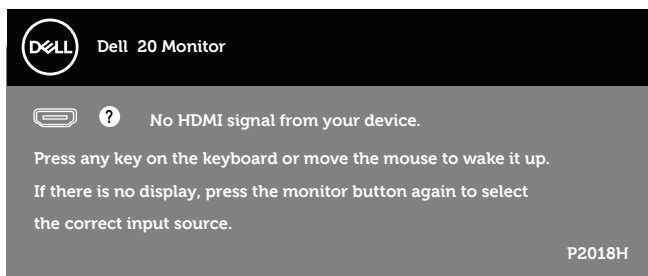

Če želite prikazati zaslonski meni, vklopite računalnik in monitor. Dodatne informacije najdete v poglavju [Odpravljanje težav](#).



## Nastavitev monitorja

### Nastavitev najvišje ločljivosti

Najvišjo ločljivost monitorja nastavite tako:

V sistemih Windows® 7, Windows® 8, and Windows® 8.1:

1. V sistemih Windows 8 in Windows 8.1 izberite ploščico Namizje, da preklopite na klasično namizje.
2. Z desno tipko miške kliknite namizje in nato kliknite **Screen resolution (Ločljivost zaslona)**.
3. Kliknite spustni seznam z ločljivostmi zaslona in izberite **1600 x 900**.
4. Kliknite **OK (V redu)**.

V sistemu Windows® 10:

1. Z desno tipko miške kliknite namizje in nato kliknite **Display settings (Nastavitve zaslona)**.
2. Kliknite **Advanced display settings (Dodatne nastavitve zaslona)**.
3. Kliknite spustni seznam **Resolution (Ločljivost)** in izberite **1600 x 900**.
4. Kliknite **Apply (Uporabi)**.

Če možnost **1600 x 900** ni prikazana, boste morda morali posodobiti gonilnik grafične kartice. Izvedite enega od spodnjih postopkov, odvisno od računalnika, ki ga uporabljate:

Če uporabljate Dellov namizni ali prenosni računalnik:

- Obiščite spletno mesto [www.dell.com/support](http://www.dell.com/support), vnesite servisno oznako računalnika in prenesite najnovejši gonilnik za grafično kartico.

Če uporabljate namizni ali prenosni računalnik, ki ga ni izdelal Dell:

- Obiščite spletno mesto s podporo za računalnik in prenesite najnovejše gonilnike za grafično kartico.
- Obiščite spletno mesto s podporo za grafično kartico in prenesite najnovejše gonilnike za grafično kartico.



## Uporaba nagiba, odklona in navpičnega podaljšanja

- OPOMBA: To velja za monitor s stojalom. Če kupite katero koli drugo stojalo, navodila za namestitev poiščite v priročniku za namestitev ustreznega stojala.

### Nagib in odklon

Če je na monitor nameščeno stojalo, lahko monitor nagnete in zavrtite okrog osi tako, da omogočite najustreznejši vidni kot.

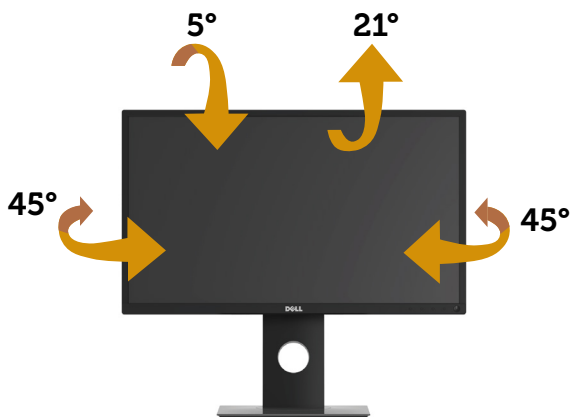

- OPOMBA: Stojalo pri dostavi monitorja iz tovarne ni nameščeno na monitor.

### Navpično podaljšanje

- OPOMBA: Stojalo lahko navpično podaljšate do 130 mm. Na spodnji sliki je prikazano, kako lahko navpično podaljšate stojalo.

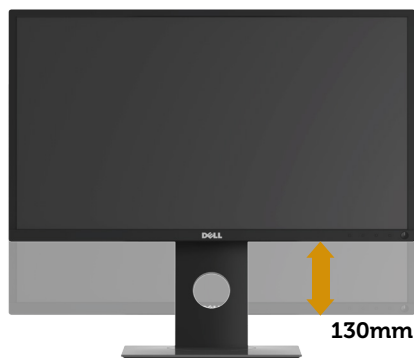

## Vrtenje monitorja

Preden zavrtite monitor, ga morate povsem navpično podaljšati ([Navpično podaljšanje](#)) in popolnoma nagniti navzgor, da preprečite trk spodnjega roba monitorja.

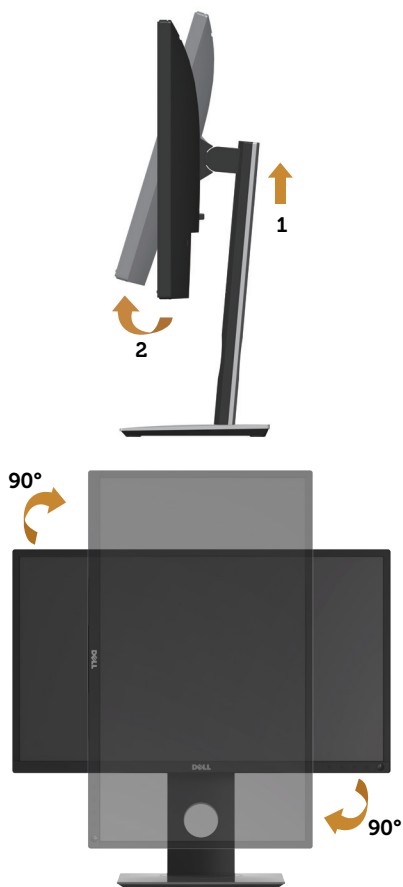

**OPOMBA:** Za uporabo funkcije vrtenja zaslona (ležeči pogled v primerjavi s pokončnim) z Dellovim računalnikom potrebujete posodobljen gonilnik grafične kartice, ki ni priložen temu monitorju. Če želite prenesti gonilnik grafične kartice, obiščite spletno mesto [www.dell.com/support](http://www.dell.com/support) in nato poiščite najnovejšo posodobitve gonilnika v razdelku z gonilniki grafične kartice.



 **OPOMBA:** V načinu pokončnega pogleda bo učinkovitost delovanja aplikacij, ki so grafično zelo zahtevne (3D-igre in druge), morda slabša.

### Prilagajanje nastavitve vrtenja zaslona v sistemu

Ko zavrtite monitor, morate dokončati postopek spodaj, da nastavite nastavitve vrtenja zaslona v sistemu.

 **OPOMBA:** Če uporabljate monitor z računalnikom, ki ni računalnik proizvajalca Dell, se morate premakniti na spletno mesto proizvajalca gonilnika grafične kartice ali na spletno mesto proizvajalca vašega računalnika, kjer dobite informacije o vrtenju »vsebine« na vašem zaslonu.

Prilagajanje nastavitve vrtenja zaslona:

1. Z desno tipko miške kliknite namizje in nato kliknite **Properties (Lastnosti)**.
2. Izberite zavihek **Settings (Nastavitve)** in kliknite **Advanced (Dodatno)**.
3. Če imate grafično kartico ATI, izberite zavihek **Rotation (Vrtenje)** in nastavite želeno vrtenje.
4. Če imate grafično kartico nVidia, kliknite zavihek **nVidia**, v levem stolpcu izberite **NVRotate**, nato pa izberite želeno vrtenje.
5. Če imate grafično kartico Intel®, izberite zavihek grafične kartice **Intel**, kliknite **Graphic Properties (Nastavitve grafične kartice)**, izberite zavihek **Rotation (Vrtenje)**, nato pa izberite želeno vrtenje.

 **OPOMBA:** Če ne vidite možnosti za vrtenje ali pa ta ne deluje pravilno, obiščite spletno mesto [www.dell.com/support](http://www.dell.com/support) in prenesite najnovejši gonilnik za grafično kartico.



# Odpravljanje težav

 **OPOZORILO:** Pred izvedbo katerega koli postopka v tem poglavju preberite **Varnostne ukrepe**.

## Samopreskus

V ta monitor je vgrajena funkcija samopreskusa, s katero lahko preverite, ali monitor deluje pravilno. Če je monitor pravilno priključen na računalnik, vendar je zaslon monitorja kljub temu temen, upoštevajte spodnja navodila za zagon samopreskusa monitorja:

1. Izklopite računalnik in monitor.
2. Iz monitorja izključite vse videokable. Tako pri samopreskusu ni treba uporabiti računalnika.
3. Vključite monitor.

Če monitor deluje pravilno, zazna, da ni signala, prikaže pa se eno od teh sporočil. Lučka LED za napajanje v načinu samopreskusa neprekinjeno sveti belo.

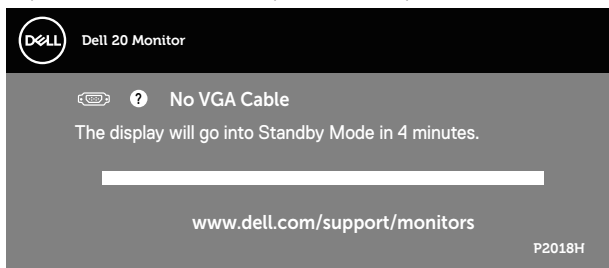

ali

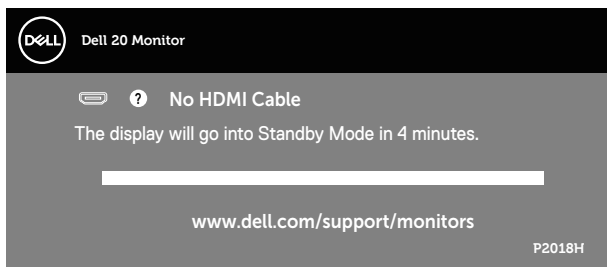

ali





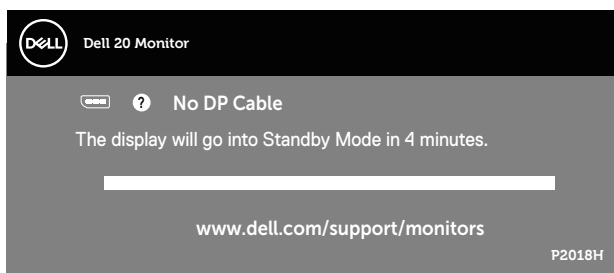

**OPOMBA:** To pogovorno okno se prikaže tudi med običajnim delovanjem, če izključite videokabel ali je ta poškodovan.

4. Izklopite monitor in znova priključite videokabel, nato pa vklopite računalnik in monitor.

Če je zaslon monitorja še vedno temen, ko znova priključite kable, preverite grafično kartico in računalnik.



## Vgrajena diagnostika

V ta monitor je vgrajeno diagnostično orodje, s katerim lahko ugotovite, ali je morebitna nepravilnost na zaslonu, ki jo opazite, povezana s težavo monitorja ali s težavo računalnika in grafične kartice.

 **OPOMBA: Vgrajeno diagnostiko lahko zaženete le, če je videokabel izključen in je monitor v načinu samopreskusa.**

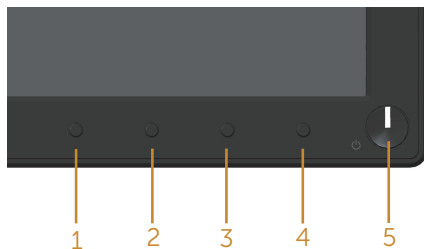

Vgrajeno diagnostiko zaženete tako:

1. Preverite, ali je zaslon čist (na površini zaslona ni prašnih delcev).
2. Izključite kable iz zadnjega dela računalnika ali monitorja. Monitor nato preklopi v način samopreskusa.
3. Pritisnite **Gumb 1** na sprednji plošči in ga držite 5 sekund. Prikaže se sivi zaslon.
4. Natančno preglejte zaslon in se prepričajte, da na njem ni nobenih nepravilnosti.
5. Znova pritisnite **Gumb 1** na sprednji plošči. Barva zaslona se spremeni v rdečo.
6. Preglejte zaslon in se prepričajte, da na njem ni nobenih nepravilnosti.
7. Ponovite 5. in 6. korak, da pregledate zaslon v zeleni, modri, črni in beli barvi ter zaslon z besedilom.

Preskus je končan, ko se prikaže zaslon z besedilom. Za izhod znova pritisnite **Gumb 1**.

Če z uporabo vgrajenega diagnostičnega orodja ne zaznate nobenih nepravilnosti na zaslonu, monitor deluje pravilno. Preverite grafično kartico in računalnik.



## Splošne težave

V spodnji tabeli so navedene splošne informacije o splošnih težavah monitorja, do katerih lahko pride, in možne rešitve:

Pogosti znaki	Možne rešitve
Ni slike/lučka LED za napajanje ne sveti	<ul style="list-style-type: none"><li>• Prepričajte se, da je videokabel, s katerim je monitor priključen na računalnik, pravilno in čvrsto priključen.</li><li>• Z uporabo katere koli druge električne opreme preverite, ali električna vtičnica deluje pravilno.</li><li>• V meniju <b>Input Source (Vhodni vir)</b> preverite, ali je izbran pravilni vhodni vir.</li></ul>
Ni slike/lučka LED za napajanje sveti	<ul style="list-style-type: none"><li>• V zaslonskem meniju povečajte svetlost in kontrast.</li><li>• Izvedite preverjanje s funkcijo samopreskusa monitorja.</li><li>• Prepričajte se, da nožice na priključku videokabla niso ukrivljene ali zlomljene.</li><li>• Zaženite vgrajeno diagnostiko.</li><li>• V meniju <b>Input Source (Vhodni vir)</b> preverite, ali je izbran pravilni vhodni vir.</li></ul>
Slaba izostritev	<ul style="list-style-type: none"><li>• Odstranite podaljške videokablov.</li><li>• Ponastavite monitor na Tovarniške nastavitve (<b>Factory Reset (Tovarniška ponastavitev)</b>).</li><li>• Ločljivost slike spremenite na pravilno razmerje višina/širina.</li></ul>
Tresoča se/migetajoča slika	<ul style="list-style-type: none"><li>• Ponastavite monitor na Tovarniške nastavitve (<b>Factory Reset (Tovarniška ponastavitev)</b>).</li><li>• Preverite okoljske dejavnike.</li><li>• Prestavite monitor na drugo mesto in ga preskusite v drugem prostoru.</li></ul>
Manjkajoče slikovne pike	<ul style="list-style-type: none"><li>• Vključite in izklopite monitor.</li><li>• Trajno izklopljena slikovna pika je običajna okvara, do katere lahko pride pri tehnologiji LCD.</li><li>• Več informacij o kakovosti Dellovih monitorjev in pravilniku o slikovnih pikah najdete na Dellovem spletnem mestu s podporo na naslovu <a href="http://www.dell.com/support/monitors">www.dell.com/support/monitors</a>.</li></ul>
Zataknjene slikovne pike	<ul style="list-style-type: none"><li>• Vključite in izklopite monitor.</li><li>• Trajno izklopljena slikovna pika je običajna okvara, do katere lahko pride pri tehnologiji LCD.</li><li>• Več informacij o kakovosti Dellovih monitorjev in pravilniku o slikovnih pikah najdete na Dellovem spletnem mestu s podporo na naslovu <a href="http://www.dell.com/support/monitors">www.dell.com/support/monitors</a>.</li></ul>
Težave s svetlostjo	<ul style="list-style-type: none"><li>• Ponastavite monitor na Tovarniške nastavitve (<b>Factory Reset (Tovarniška ponastavitev)</b>).</li><li>• Nastavite svetlost in kontrast v zaslonskem meniju.</li></ul>
Geometrično popačenje	<ul style="list-style-type: none"><li>• Ponastavite monitor na Tovarniške nastavitve (<b>Factory Reset (Tovarniška ponastavitev)</b>).</li><li>• Nastavite vodoravno in navpično frekvenco v zaslonskem meniju.</li></ul>



Vodoravne/navpične črte	<ul style="list-style-type: none"> <li>• Ponastavite monitor na Tovarniške nastavitve (<b>Factory Reset (Tovarniška ponastavitev)</b>).</li> <li>• Izvedite preverjanje s funkcijo samopreskusa monitorja in preverite, ali so te črte prisotne tudi v načinu samopreskusa.</li> <li>• Prepričajte se, da nožice na priključku videokabla niso ukrivljene ali zlomljene.</li> <li>• Zaženite vgrajeno diagnostiko.</li> </ul>
Težave s sinhronizacijo	<ul style="list-style-type: none"> <li>• Ponastavite monitor na Tovarniške nastavitve (<b>Factory Reset (Tovarniška ponastavitev)</b>).</li> <li>• Izvedite preverjanje s funkcijo samopreskusa monitorja in preverite, ali je popačen zaslon prisoten tudi v načinu samopreskusa.</li> <li>• Prepričajte se, da nožice na priključku videokabla niso ukrivljene ali zlomljene.</li> <li>• Znova zaženite računalnik v varnem načinu.</li> </ul>
Težave, povezane z varnostjo	<ul style="list-style-type: none"> <li>• Ne izvajajte nobenih postopkov odpravljanja težav.</li> <li>• Takoj se obrnite na Dell.</li> </ul>
Občasne težave	<ul style="list-style-type: none"> <li>• Prepričajte se, da je videokabel, s katerim je monitor priključen na računalnik, pravilno in čvrsto priključen.</li> <li>• Ponastavite monitor na Tovarniške nastavitve (<b>Factory Reset (Tovarniška ponastavitev)</b>).</li> <li>• Izvedite preverjanje s funkcijo samopreskusa monitorja in preverite, ali je občasna težava prisotna tudi v načinu samopreskusa.</li> </ul>
Manjkajoča barva	<ul style="list-style-type: none"> <li>• Izvedite preverjanje s funkcijo samopreskusa monitorja.</li> <li>• Prepričajte se, da je videokabel, s katerim je monitor priključen na računalnik, pravilno in čvrsto priključen.</li> <li>• Prepričajte se, da nožice na priključku videokabla niso ukrivljene ali zlomljene.</li> </ul>
Napačna barva	<ul style="list-style-type: none"> <li>• Način <b>Način barvne nastavitve</b> v zaslonskem meniju <b>Barvne nastavitve</b> spremenite v <b>Graphics (Grafika)</b> ali <b>Video</b> glede na aplikacijo.</li> <li>• Preskusite različne možnosti v nastavitvi <b>Preset Modes (Vnaprej nastavljeni načini)</b> v zaslonskem meniju nastavitve <b>Color (Barve)</b>. Nastavite vrednost za <b>R/G/B</b> v nastavitvi <b>Custom Color (Barva po meri)</b> v zaslonskem meniju nastavitve <b>Color (Barve)</b>.</li> <li>• Možnost <b>Input Color Format (Oblika barvnega vhoda)</b> v zaslonskem meniju nastavitve <b>Color (Barve)</b> spremenite v <b>RGB</b> ali <b>YPbPr</b>.</li> <li>• Zaženite vgrajeno diagnostiko.</li> </ul>
Statična slika je na monitorju prikazana dolgo časa	<ul style="list-style-type: none"> <li>• Nastavite zaslon tako, da se izklopi po nekaj minutah nedejavnosti zaslona. Te možnosti lahko prilagodite v oknu z možnostmi napajanja sistema Windows ali v pripomočku za varčevanje z energijo v računalniku Mac.</li> <li>• Lahko pa uporabite tudi ohranjevalnik zaslona, ki se spreminja dinamično.</li> </ul>
Zamegljena ali manjkajoča slika	<ul style="list-style-type: none"> <li>• Spremenite možnost <b>»Response Time« (Odzivni čas)</b> v <b>»Display« (zaslonskem)</b> meniju na <b>»Fast« (Hitro)</b> ali <b>»Normal« (Običajno)</b>, odvisno od namena uporabe.</li> </ul>



## Težave, povezane z izdelkom

Določeni znaki	Možne rešitve
Premajhna slika na zaslonu	<ul style="list-style-type: none"><li>• Preverite nastavev <b>Aspect Ratio (Razmerje višina/širina)</b> v zaslonskem meniju <b>Display settings (Nastavitve prikaza)</b>.</li><li>• Ponastavite monitor na Tovarniške nastavitve (<b>Factory Reset (Tovarniška ponastavitev)</b>).</li></ul>
Nastavev monitorja ni mogoče prilagoditi z gumbi na sprednji plošči	<ul style="list-style-type: none"><li>• Izklopite monitor, izključite in znova priključite napajalni kabel ter nato vklopite monitor.</li><li>• Preverite, ali je zaslonski meni zaklenjen. Če je, pritisnite gumb na levi strani gumba za vklop/izklop in ga držite 6 sekund, da ga odklenete.</li></ul>
Ob pritisku uporabniških kontrolnikov ni vhodnega signala	<ul style="list-style-type: none"><li>• Preverite vir signala. Prepričajte se, da računalnik ni v stanju pripravljenosti ali spanja, tako da premaknete miško ali pritisnete poljubno tipko na tipkovnici.</li><li>• Preverite, ali je videokabel pravilno priključen. Po potrebi izključite in znova priključite videokabel.</li><li>• Ponastavite računalnik ali predvajalnik videoposnetkov.</li></ul>
Slika ne zapolni celotnega zaslona	<ul style="list-style-type: none"><li>• Monitor lahko sliko zaradi različnih formatov (razmerje višina/širina) DVD-jev prikaže na celotnem zaslonu.</li><li>• Zaženite vgrajeno diagnostiko.</li></ul>

## Težave, povezane z USB-jem (vsestransko zaporedno vodilo)

Določeni znaki	Možne rešitve
Vmesnik USB ne deluje	<ul style="list-style-type: none"><li>• Preverite, ali je monitor vklopljen.</li><li>• Znova priključite kabel za povratni tok na računalnik.</li><li>• Znova priključite zunanje naprave USB (priključek za sprejemni tok).</li><li>• Izklopite in znova vklopite monitor.</li><li>• Znova zaženite računalnik.</li><li>• Nekateri naprave USB, kot je zunanji prenosni trdi disk, zahtevajo višji električni tok, zato morate take naprave priključiti neposredno na računalnik.</li></ul>
Vmesnik USB 3.0 (super hitrost) je počasen	<ul style="list-style-type: none"><li>• Preverite, ali računalnik podpira USB 3.0.</li><li>• Nekateri računalniki so opremljeni z vrati USB 3.0, USB 2.0 in USB 1.1. Preverite, ali uporabljate pravilna vrata USB.</li><li>• Preverite, ali uporabljate pravilna vrata USB.</li><li>• Znova priključite kabel za povratni tok na računalnik.</li><li>• Znova priključite zunanje naprave USB (priključek za sprejemni tok).</li><li>• Znova zaženite računalnik.</li></ul>
Brezžične zunanje naprave USB prenehajo delovati, ko priključite napravo USB 3.0	<ul style="list-style-type: none"><li>• Povečajte razdaljo med zunanji napravami USB 3.0 in brezžičnim sprejemnikom USB.</li><li>• Brezžični sprejemnik USB postavite čim bližje brezžičnim zunanji napravam USB.</li><li>• Uporabite podaljšek kabla USB, da brezžični sprejemnik USB postavite čim dlje od vrat USB 3.0.</li></ul>



# Dodatek

## Varnostne ukrepe

**⚠ OPOZORILO: Uporaba kontrolnikov, prilagoditev ali postopkov, ki niso opisani v tej dokumentaciji, lahko povzroči izpostavljenost udaru, električnim nevarnostim in/ali mehanskimi nevarnostmi.**

Informacije o varnostnih ukrepih najdete v poglavju Informacije o varnosti, okoljske informacije in informacije, določene s predpisi (SERI).

**⚠ OPOZORILO: Med možne dolgoročne učinke oddajanja modre svetlobe iz monitorja spadajo telesne poškodbe, kot so digitalno naprežanje očesa, utrujenost oči in poškodbe oči. Pri dolgotrajni uporabi monitorja lahko občutite bolečine v delih telesa, na primer v vratu, roki, hrbtu in ramenih.**

Če želite zmanjšati nevarnost naprežanja očesa in bolečine v vratu, roki, hrbtu in ramenih zaradi dolgotrajne uporabe, upoštevajte te nasvete:

1. Razdalja med monitorjem in očmi naj bo od 50 do 70 cm (od 20 do 28 palcev).
2. Pri daljši uporabi monitorja pogosto pomežiknite, da navlažite oči, ali pa zmočite oči z vodo.
3. Vsaki dve uri si redno in pogosto vzemite 20-minutni odmor.
4. Med odmori ne glejte v monitor in se za najmanj 20 sekund zazrite v predmet, ki je oddaljen 6 metrov.
5. Med odmori izvedite nekaj vaj za raztezanje, da sprostite napetost v vratu, roki, hrbtu in ramenih.

## Obvestila agencije FCC (velja le za ZDA) in druge informacije, določene s predpisi

1. Obvestila agencije FCC in druge informacije, določene s predpisi, najdete na spletnem mestu z informacijami o skladnosti s predpisi na naslovu [www.dell.com/regulatory\\_compliance](http://www.dell.com/regulatory_compliance).



## Vzpostavljanje stika z družbo Dell

Vzpostavitev stika z družbo Dell za prodajo, tehnično podporo ali podporo uporabnikom:

1. Obiščite spletno mesto [www.dell.com/contactdell](http://www.dell.com/contactdell).
2. Potrdite državo ali regijo na spustnem seznamu. Izberite državo/regijo na dnu strani.
3. Izberite ustrezno povezavo do storitve ali podpore glede na svojo zahtevo ali izberite način vzpostavitve stika z družbo Dell, ki vam ustreza. Dell ponuja različne možnosti za servis in podporo prek spleta in telefona. Razpoložljivost je odvisna od države in izdelka, nekatere storitve pa morda niso na voljo na vašem območju.

 **OPOMBA: Če povezava z internetom ni na voljo, lahko podatke za stik najdete na računu o nakupu, embalaži, blagajniškemu izpisku ali katalogu izdelkov Dell.**

## Zbirka podatkov o izdelkih EU za energijsko nalepko in informacijski list izdelka

P2018H:<https://eprel.ec.europa.eu/qr/344923>

