



Dell P2018H

Uživatelská příručka

Model monitoru: P2018H
Regulační model: P2018Hc



-  **POZNÁMKA:** POZNÁMKA označuje důležité informace, které pomáhají lépe využít počítač.
-  **POZOR:** Slovo POZOR upozorňuje na možné poškození hardwaru nebo ztrátu dat v případě nedodržení pokynů.
-  **VAROVÁNÍ:** Slovo VAROVÁNÍ varuje před možným poškozením majetku, zraněním nebo smrtí.

Copyright © 2017–2020 Dell Inc. nebo její pobočky. Všechna práva vyhrazena. Dell, EMC a další ochranné známky jsou ochrannými známkami společnosti Dell Inc. nebo jejích poboček. Ostatní ochranné známky mohou být ochrannými známkami jejich příslušných vlastníků.

Obsah

O tomto monitoru	6
Obsah balení	6
Vlastnosti produktu	8
Popis částí a ovládacích prvků.	9
Pohled zepředu	9
Pohled zezadu	10
Pohled ze strany.	11
Pohled zdola	12
Technické údaje monitoru	13
Specifikace rozlišení	14
Podporované režimy videa	14
Předvolené režimy zobrazení	15
Technické údaje napájení	15
Fyzické vlastnosti	17
Prostorové vlastnosti	18
Uspořádání konektorů.	19
Rozhraní Universal Serial Bus (USB)	22
Kompatibilita s technologií Plug and play	25
Zásady kvality a obrazových bodů LCD monitoru	25
Pokyny pro údržbu	25
Čištění monitoru.	25
Instalace monitoru	26



Montáž stojánku	26
Připojení monitoru	28
Uspořádání kabelů	30
Odpojte stojánek monitoru.	31
Montáž na stěnu (volitelně)	32
Používání monitoru	33
Zapnutí napájení monitoru	33
Možnosti jazyka	33
Používání ovládacích prvků na předním panelu	34
Ovládání OSD	35
Používání nabídky na obrazovce (OSD)	36
Přístup k systémové nabídce	36
Varovné zprávy OSD.	47
Nastavení monitoru	51
Nastavení maximálního rozlišení	51
Náklon, otočení a svislé vysunutí	52
Náklon, otočení	52
Svislé vysunutí	52
Otočení monitoru	53
Odstraňování problémů	55
Automatický test	55
Integrovaná diagnostika	57
Obecné problémy	58
Specifické problémy s produktem	60
Specifické problémy s rozhraním Universal serial bus (USB)	60



Příloha	61
Bezpečnostní pokyny	61
Sdělení komise FCC (pouze USA) a informace o dalších předpisech	61
Kontaktování společnosti Dell	62





O tomto monitoru

Obsah balení

S tímto monitorem jsou dodávány součásti uvedené v následující tabulce. Pokud některá součást chybí, kontaktujte technickou podporu společnosti Dell. Další informace viz [Kontaktování společnosti Dell](#).

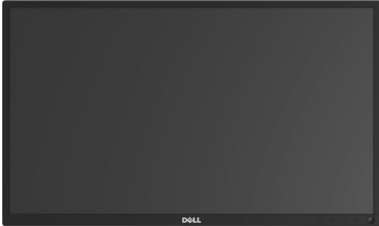
POZNÁMKA: Některé položky mohou být volitelné a nemusí být v monitorem dodány. Některé funkce nebo média nemusejí být v některých zemích k dispozici.

	Monitor
	Zvedák stojánku
	Podstavec stojánku
	Napájecí kabel (liší se podle země)



	<p>Kabel VGA</p>
	<p>Kabel DP</p>
	<p>Kabel výstupu USB 3.0 (aktivuje porty USB na monitoru)</p>
<div data-bbox="124 730 393 895" data-label="Text"> <p>Safety and Regulatory Information</p> <p>Read this manual carefully. It contains important safety information and instructions for the correct use of the product. Failure to follow these instructions may result in personal injury or property damage.</p> <p>Bitte lesen Sie dieses Handbuch sorgfältig. Es enthält wichtige Sicherheitsinformationen und Anweisungen für die richtige Verwendung des Produkts. Wenn Sie diese Anweisungen nicht befolgen, kann dies zu Verletzungen oder Sachschaden führen.</p> <p>Bitte lea este manual cu atenție. Conține informații importante de siguranță și instrucțiuni pentru utilizarea corectă a produsului. Dacă nu respectați aceste instrucțiuni, poate să apară răni personale sau daune materiale.</p> <p>Bitte lesen Sie dieses Handbuch sorgfältig. Es enthält wichtige Sicherheitsinformationen und Anweisungen für die richtige Verwendung des Produkts. Wenn Sie diese Anweisungen nicht befolgen, kann dies zu Verletzungen oder Sachschaden führen.</p> <p>Bitte lea este manual cu atenție. Conține informații importante de siguranță și instrucțiuni pentru utilizarea corectă a produsului. Dacă nu respectați aceste instrucțiuni, poate să apară răni personale sau daune materiale.</p> <p>Bitte lesen Sie dieses Handbuch sorgfältig. Es enthält wichtige Sicherheitsinformationen und Anweisungen für die richtige Verwendung des Produkts. Wenn Sie diese Anweisungen nicht befolgen, kann dies zu Verletzungen oder Sachschaden führen.</p> <p>Bitte lea este manual cu atenție. Conține informații importante de siguranță și instrucțiuni pentru utilizarea corectă a produsului. Dacă nu respectați aceste instrucțiuni, poate să apară răni personale sau daune materiale.</p> <p>Bitte lesen Sie dieses Handbuch sorgfältig. Es enthält wichtige Sicherheitsinformationen und Anweisungen für die richtige Verwendung des Produkts. Wenn Sie diese Anweisungen nicht befolgen, kann dies zu Verletzungen oder Sachschaden führen.</p> <p>Bitte lea este manual cu atenție. Conține informații importante de siguranță și instrucțiuni pentru utilizarea corectă a produsului. Dacă nu respectați aceste instrucțiuni, poate să apară răni personale sau daune materiale.</p> </div> <div data-bbox="404 730 633 895" data-label="Image">  </div>	<ul style="list-style-type: none"> • Návod pro rychlou instalaci • Bezpečnostní a právní informace



Vlastnosti produktu

Monitor s plochým panelem **Dell P2018H** je vybaven aktivní matricí, technologií TFT (Thin-Film Transistor), displejem z tekutých krystalů (LCD) a podsvícením LED. Mezi vlastnosti tohoto monitoru patří:

- **P2018H:** Zobrazitelná plocha 49,5 cm (19,5 palců) (měřeno úhlopříčně). Rozlišení 1600 x 900 plus podpora zobrazení na celou obrazovku pro nižší rozlišení.
- Funkce Plug and Play (je-li podporována počítačem).
- Možnost připojení VGA, HDMI a DisplayPort.
- Vybaveno 1 výstupním portem USB a 2 vstupními porty USB 2.0 / 2 USB 3.0.
- Nabídka nastavení obrazovky (OSD) pro snadné nastavení a optimalizaci obrazu.
- Slot pro bezpečnostní kabel.
- Naklánění nahoru a dolů, otáčení okolo svislé osy, možnost nastavení výšky a otáčení.
- Odnímatelný stojánek a montážní otvory 100 mm standardu VESA™ (Video Electronics Standards Association) pro flexibilní řešení upevnění.
- $\leq 0,3$ W v pohotovostním režimu.
- Optimalizujte zrakové pohodlí s obrazovkou bez blikání.
- Mezi možné dlouhodobé efekty emisí modrého světla monitoru může patřit poškození zraku, včetně únava očí digitální oční stres. Funkce ComfortView omezuje množství modrého světla vyzařovaného z monitoru pro optimalizaci vašeho zrakového pohodlí.

⚠ VAROVÁNÍ: Pokud má napájecí kabel přípojnou zásuvku se 3 kolíky, zapojte kabel do uzemněné zásuvky se 3 kolíky. Nedeaktivujte uzemňovací kolík napájecího kabelu, například připojením, 2kolíkového adaptéru. Uzemňovací kolík je důležitým bezpečnostním prvkem.

⚠ VAROVÁNÍ: Potvrďte, zda rozvodná soustava ve stavební instalaci je vybavena jističem o jmenovitém napětí 120/240 V, 20 A (maximum).



Popis částí a ovládacích prvků

Pohled zepředu

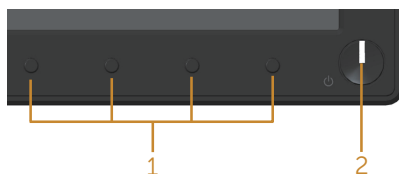

Ovládací prvky na předním panelu

Štítek	Popis
1	Tlačítka funkcí (další informace viz část Používání monitoru)
2	Vypínač(s kontrolkou stavu napájení)



Pohled zezadu

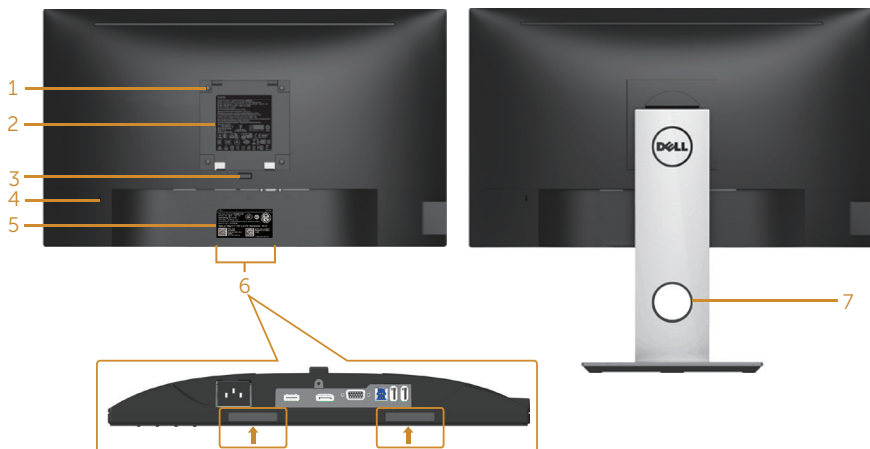

Pohled zezadu bez stojáčku monitoru

Pohled zezadu se stojánkem monitoru

Štítek	Popis	Použití
1	Montážní otvory VESA (100 mm x 100 mm – za připojeným krytem VESA)	Připevněte monitor na stěnu pomocí sady držáku na stěnu standardu VESA (100 mm x 100 mm).
2	Štítek s úředními údaji	Obsahuje přehled schválení podle úředních vyhlášek.
3	Tlačítko pro uvolnění stojáčku	Uvolněte stojánek z monitoru.
4	Otvor pro bezpečnostní zámek	Umožňuje zabezpečit monitor pomocí bezpečnostního zámku (v prodeji samostatně).
5	Čárový kód, výrobní číslo a servisní štítek	Viz v případě kontaktu technické podpory společnosti Dell.
6	Otvory pro připevnění doplňku Dell Soundbar	Slouží k připojení volitelného doplňku Dell Soundbar. POZNÁMKA: Před připevněním reproduktoru Dell Soundbar odstraňte plastový pásek, který zakrývá instalační otvory.
7	Otvor pro správu kabelů	Slouží k organizování kabelů.



Pohled ze strany

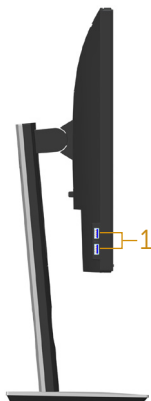

Štítek	Popis	Použití
1	Vstupní port USB	Připojte zařízení USB.  POZNÁMKA: Aby bylo možné tento port použít, musíte připojit kabel USB (dodaný s monitorem) k výstupnímu portu USB na monitoru a k počítači.



Pohled zdola

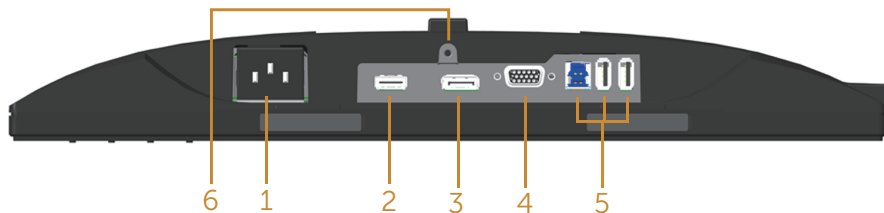

Pohled zdola bez stojánku monitoru

Štítek	Popis	Použití
1	Port napájení	Připojte napájecí kabel.
2	Port HDMI	Připojte počítač pomocí kabelu HDMI (volitelně).
3	Port DP	Slouží k připojení počítače k monitoru kabelem DP.
4	Port VGA	Připojte k počítači kabel VGA.
5	Konektor USB (2 vstupní, 1 výstupní)	Kabelem dodávaným s monitorem připojte monitor k počítači. Pokud připojíte tento kabel, můžete využít konektory USB na zadní a dolní straně monitoru.
6	Zámek stojánku	Možnost upevnit stojánek k monitoru šroubem M3 x 6mm (šroub není součástí dodávky).



Technické údaje monitoru

Model	P2018H
Typ obrazovky	Aktivní matice – TFT LCD
Typ panelu	Technologie TN – nematický tekutý krystal
Viditelný obraz	
Úhlopříčka	494,11 mm (19,45 palců)
Horizontální, aktivní plocha	433,92 mm (17,08 palců)
Vertikální, aktivní plocha	236,34 mm (9,30 palců)
Plocha	1.025,53 cm ² (158,96 palců ²)
Rozteč pixelů	0,271 mm x 0,263 mm
Obrazové body na palec (PPI)	94
Zorný úhel (svisle / vodorovně)	160° (svisle) typicky 170° (vodorovně) typicky
Brightness (Jas)	250 cd/m ² (typicky)
Míra kontrastu	1000: 1 (typicky) 4 milióny: 1 (dynamicky)
Poměr stran	16:9
Povrchová úprava displeje obrazovky	Antireflexní úprava s tvrdostí 3H
Podsvícení	Systém bílého LED osvětlení ze stran
Doba odezvy	5 ms (černá na bílou)
Barevná hloubka	16,7 miliónů barev
Podpora barev	84 % (CIE 1976), 72 % (CIE 1931)
Zabudovaná zařízení	Superrychlý rozbočovač USB 3.0 (1 výstupní port USB 3.0, 2 vstupní porty USB 3.0 a 2 vstupní porty USB 2.0)
Kompatibilita s nástrojem Dell Display Manager	Ano



Možnosti připojení	1x DP (ver. 1.2) 1x HDMI (ver. 1.4) 1xVGA 1x port USB3.0 - výstupní 2x port USB3.0 - postranní 2x port USB2.0 - dolní
Šířka ohraničení (od hrany monitoru k aktivní ploše)	18,1mm (nahore) 13,8mm (vlevo/vpravo) 18,8mm (dole)
Zabezpečení	Otvor pro bezpečnostní zámek (kabelový zámek se prodává samostatně)
Možnosti nastavení	Výškově stavitelný stojánek (130 mm) Náklon (5°/21°) Otáčení podél svislé osy (45°) Otáčení podél vodorovné osy (90°)

Specifikace rozlišení

Model	P2018H
Rozsah horizontální frekvence	30 kHz až 83 kHz (automaticky)
Rozsah vertikální frekvence	56 Hz až 76 Hz (automaticky)
Maximální předvolené rozlišení	1600 x 900 při 60 Hz

Podporované režimy videa

Model	P2018H
Možnosti zobrazení videa (přehrávání VGA, HDMI a DP)	480i, 480p, 576i, 576p, 720p, 1080i, 1080p



Předvolené režimy zobrazení

Režim zobrazení	Horizontální frekvence (kHz)	Vertikální frekvence (Hz)	Takt pixelů (MHz)	Polarita synch. (Horizontální/Vertikální)
VESA, 720 x 400	31,5	70,1	28,3	-/+
VESA, 640 x 480	31,5	60,0	25,2	-/-
VESA, 640 x 480	37,5	75,0	31,5	-/-
VESA, 800 x 600	37,9	60,3	40,0	+/+
VESA, 800 x 600	46,9	75,0	49,5	+/+
VESA, 1024 x 768	48,4	60,0	65,0	-/-
VESA, 1024 x 768	60,0	75,0	78,8	+/+
VESA, 1152 x 864	67,5	75,0	108,0	+/+
VESA, 1600 x 900	60,0	60,0	108,0	+/+

Technické údaje napájení

Model	P2018H
Signály videovstupu	<ul style="list-style-type: none">• Analogový RGB, 0,7 voltu +/-5 %, kladná polarita při vstupní impedanci 75 ohmů• HDMI 1.4, 600 mV pro každou diferenční linku, impedance vstupu 100 ohmů na diferenční pár• DisplayPort 1.2**, 600mV pro každou diferenční linku, impedance vstupu 100 ohmů na diferenční pár
Vstupní střídavé napětí / frekvence / proud	100 - 240 V~/50 Hz nebo 60 Hz \pm 3 Hz / 1,5A (typicky)
Zapínací proud	<ul style="list-style-type: none">• 120 V: 30 A (max.) při 0°C (studený start)• 240 V: 60 A (max.) při 0°C (studený start)



Napájení	0,2 W (při vypnutí) ¹
Spotřeba	0,2 W (pohotovostní režim) ¹
	9,7 W (režim zapnutí) ¹
	39 W (max) ²
	9,33 W (Pon) ³
	29,57 kWh (TEC) ³

¹ Podle definice ve směrnicích EU 2019/2021 a EU 2019/2013.

² Nastavení max. jasu a kontrastu s maximálním výkonovým zatížením na všech portech USB.

³ Pon: Příkon v zapnutém režimu podle definice Energy Star verze 8.0.

TEC: Celková spotřeba energie v kWh podle definice Energy Star verze 8.0.

Tento dokument je pouze informační a odráží laboratorní výkon. Konkrétní produkt může dosahovat odlišných výsledků v závislosti na objednaném softwaru, součástech a perifériích a nejsme povinni takové informace aktualizovat. Vzhledem k tomu by zákazník neměl spoléhat na tyto informace při rozhodování o elektrických tolerancích ani jinak. Neposkytujeme žádnou výslovnou ani předpokládanou záruku přesnosti ani úplnosti.

POZNÁMKA: Tento monitor má certifikaci ENERGY STAR.



Tento produkt splňuje podmínky programu ENERGY STAR při výchozích továrních nastaveních. Tato nastavení lze obnovit pomocí funkce „Factory Reset“ (Obnova továrních nastavení) v nabídce OSD. Změnou výchozích továrních nastavení nebo aktivací dalších funkcí může dojít ke zvýšení spotřeby elektrické energie a k překročení limitů specifikovaných v programu ENERGY STAR.



Fyzické vlastnosti

Model	P2018H
Typ signálního kabelu	<ul style="list-style-type: none"> • Digitální: odpojitelný, HDMI, 19 kolíků. • Digitální: odpojitelný, DP, 20 kolíků. • Analogový: odpojitelný D-Sub s 15 kolíky • Rozhraní Universal Serial Bus: USB, 9 kolíků
Rozměry (se stojánkem)	
Výška (vysunutý)	468,8 mm (18,46 palců)
Výška (zasunutý)	338,8 mm (13,34 palců)
Šířka	461,5 mm (18,17 palců)
Hloubka	180,0 mm (7,09 palců)
Rozměry (bez stojánku)	
Výška	273,2 mm (10,76 palců)
Šířka	461,5 mm (18,17 palců)
Hloubka	50,1 mm (1,97 palců)
Rozměry stojánku	
Výška (vysunutý)	400,8 mm (15,78 palců)
Výška (zasunutý)	354,4 mm (13,95 palců)
Šířka	242,6 mm (9,55 palců)
Hloubka	180,0 mm (7,09 palců)
Hmotnost	
Hmotnost včetně obalu	6,13 kg (13,51 lb)
Hmotnost se sestavou stojánku a kabely	4,73 kg (10,42 lb)
Hmotnost bez sestavy stojánku (bez kabelů)	2,40 kg (5,29 lb)
Hmotnost sestavy podstavce	1,90 kg (4,19 lb)
Lesk předního rámečku	2 - 4



Prostorové vlastnosti

Model	P2018H
Kompatibilní standardy	
Úspora energie Energy Saver pro monitor s certifikací Energy Star Registrace k hodnocení EPEAT v platném rozsahu. Registrace k hodnocení EPEAT se může lišit podle jednotlivých zemí. Stav registrace podle jednotlivých zemí najdete na adrese www.epeat.net . Monitor s certifikací TCO Monitor bez obsahu BFR/PVC (s výjimkou externích kabelů) Energy Gauge ukazuje úroveň spotřeby energie monitorem v reálném čase.	
Teplota	
Provozní	0°C až 40°C (32°F až 104°F)
Mimo provoz	<ul style="list-style-type: none">• Skladování: -20°C až 60°C (-4°F až 140°F)• Převážení: -20°C až 60°C (-4°F až 140°F)
Vlhkost	
Relativní vlhkost	<ul style="list-style-type: none">• Provozní: 10% až 80% (bez kondenzace)• Skladování: 5% až 90% (bez kondenzace)• Převážení: 5% až 90% (bez kondenzace)
Nadmořská výška	
Provozní (maximální)	5.000 m (16.400 ft)
Neprovozní (maximální)	12.192 m (40.000 ft)
Tepelný rozptyl	<ul style="list-style-type: none">• 143,4 BTU/hod. (maximum)• 47,8 BTU/hod. (typicky)



Uspořádání konektorů

Konektor VGA

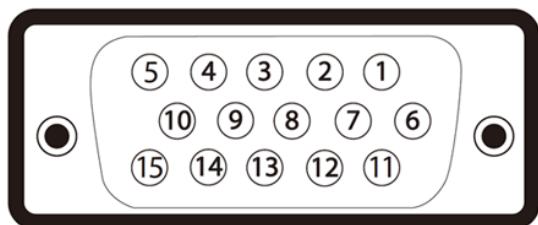

Číslo kolíku	15pinová strana signálového kabelu připevněného k monitoru
1	Video-červená
2	Video-zelená
3	Video-modrá
4	GND
5	Automatický test
6	GND-R (č.)
7	GND-G (z.)
8	GND-B (m.)
9	Počítač 5 V/3,3 V
10	GND-synch
11	GND
12	Data DDC
13	H-synch.
14	V-synch.
15	Takt DDC



Konektor HDMI

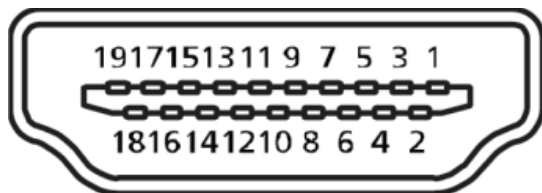

Číslo kolíku	19kolíková strana připojeného signálního kabelu
1	T.M.D.S. Data 2+
2	T.M.D.S. Data 2 stínění
3	T.M.D.S. Data 2-
4	T.M.D.S. Data 1+
5	T.M.D.S. Data 1 stínění
6	T.M.D.S. Data 1-
7	T.M.D.S. Data 0+
8	T.M.D.S. Data 0 stínění
9	T.M.D.S. Data 0-
10	T.M.D.S. Frekvence+
11	T.M.D.S. Stínění frekvence
12	T.M.D.S. Frekvence-
13	CEC
14	Vyhrazeno (N.C. v zařízení)
15	SCL
16	SDA
17	DDC/CEC uzemnění
18	Napájení + 5 V
19	Detekce připojení za chodu



konektor DisplayPort

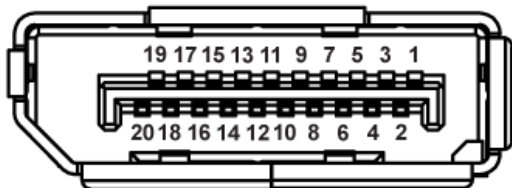

Číslo kolíku	20kolíková strana připojeného signálního kabelu
1	ML_Lane 3(n)
2	GND
3	ML_Lane 3(p)
4	ML_Lane 2(n)
5	GND
6	ML_Lane 2(p)
7	ML_Lane 1(n)
8	GND (zem.)
9	ML_Lane 1(p)
10	ML_Lane 0(n)
11	GND
12	ML_Lane 0(p)
13	CONFIG1
14	CONFIG2
15	AUX CH(p)
16	GND
17	AUX CH(n)
18	Detekce připojení za chodu
19	Zpět
20	DP_PWR



Rozhraní Universal Serial Bus (USB)

Tato sekce poskytuje informace o portech USB na monitoru.

POZNÁMKA: Tento monitor je kompatibilní s rozhraním Super rychlost USB 3.0 a Vysoká rychlost USB 2.0.

Rychlost přenosu	Datový tok	Příkon*
Super rychlost	5 Gb/s	4,5 W (max., každý port)
Vysoká rychlost	480 Mbps	4,5 W (max., každý port)
Plná rychlost	12 Mbps	4,5 W (max., každý port)

Rychlost přenosu	Datový tok	Příkon*
Vysoká rychlost	480 Mbps	2,5 W (max., každý port)
Plná rychlost	12 Mbps	2,5 W (max., každý port)
Nízká rychlost	1,5 Mbps	2,5 W (max., každý port)

Výstupní konektor USB 3.0

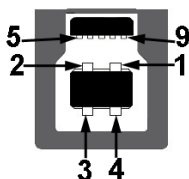

Číslo kolíku	9kolíková strana konektoru
1	VCC
2	D-
3	D+
4	GND
5	SSTX-
6	SSTX+
7	GND
8	SSRX-
9	SSRX+



Vstupní konektor USB 3.0



Číslo kolíku	9kolíková strana konektoru
1	VCC
2	D-
3	D+
4	GND
5	SSRX-
6	SSRX+
7	GND
8	SSTX-
9	SSTX+

Vstupní konektor USB 2.0

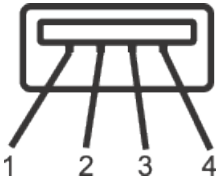

Číslo kolíku	4pinová strana konektoru
1	VCC
2	DMD
3	DPD
4	GND



Porty USB

- 1 výstup USB 3.0 - dole
- 2 vstupy USB 3.0 - dole
- 2 vstupy USB 3.0 - po straně

 **POZNÁMKA: Funkčnost USB 3.0 vyžaduje počítač podporující USB 3.0.**

 **POZNÁMKA: Rozhraní USB tohoto monitoru funguje pouze když je monitor zapnutý nebo se nachází v Pohotovostní režim. Pokud monitor vypnete a poté zapnete, připojené periferie mohou začít znovu fungovat až za několik sekund.**



Kompatibilita s technologií Plug and play

Tento monitor můžete nainstalovat v jakémkoli systému slučitelném s technologií Plug and Play. Monitor počítačovému systému automaticky poskytne své údaje EDID (Extended Display Identification Data) pomocí protokolů DDC (Display Data Channel): daný systém se může sám zkonfigurovat a optimalizovat nastavení monitoru. Většina instalací monitoru je automatická; podle potřeby můžete vybrat jiná nastavení. Další pokyny pro změny nastavení monitoru viz [Používání monitoru](#).

Zásady kvality a obrazových bodů LCD monitoru

Při výrobě LCD monitoru není neobvyklé, že jeden nebo více obrazových bodů zůstanou v trvale fixovaném stavu, ve kterém jsou obtížně viditelné a neomezují kvalitu nebo použitelnost obrazu. Další informace o zásadách dodržování kvality monitorů Dell a o zásadách týkajících se obrazových bodů viz stránka podpory společnosti Dell na adrese: www.dell.com/support/monitors.

Pokyny pro údržbu

Čištění monitoru

 **VAROVÁNÍ:** Před čištěním monitoru odpojte jeho napájecí kabel z elektrické zásuvky.

 **POZOR:** Před čištěním monitoru si přečtěte a dodržujte [Bezpečnostní pokyny](#).

Při rozbalování, čištění nebo manipulaci s monitorem postupujte podle následujících ověřených pokynů:

- Antistatickou obrazovku čistěte čistým a měkkým hadříkem mírně navlhčeným vodou. Pokud možno používejte speciální jemnou utěrku na čištění obrazovek nebo přípravek vhodný pro antistatickou povrchovou úpravu. Nepoužívejte benzen, ředidla, čpavek, abrazivní čisticí prostředky ani stlačený vzduch.
- K čištění umělé hmoty používejte látku, mírně zvlhčenou teplou. Nepoužívejte žádné čisticí prostředky, protože některé detergenty na monitoru zanechávají mléčný povlak.
- Pokud po vybalení monitoru zjistíte přítomnost bílého prášku, setřete jej látkou.
- S monitorem zacházejte opatrně, protože tmavě zbarvený monitor se může snadno poškrábat a bílé známky otěru jsou zřetelnější, než na světlém monitoru.
- Pro zachování optimální kvality obrazu monitoru používejte dynamicky se měnící spořič obrazovky; když monitor nepoužíváte, vypněte jej.



Instalace monitoru

Montáž stojánu

 **POZNÁMKA:** Stojan je při expedici monitoru z výroby odmontován.

 **POZNÁMKA:** Platí pro monitor se stojánkem. Pokud jste zakoupili stojánek jiného výrobce, postupujte podle návodu na instalaci příslušného stojánu.

Pokyny pro připojení stojánu monitoru.

1. Podle pokynů na chlopních krabice vyjměte stojánek z horního polštáře, ve kterém je zajištěn.
2. Zasuňte výstupky podstavce stojánu zcela do otvoru na stojánu.
3. Zvedněte rukojeť šroubu a otáčejte šroubem po směru hodin.
4. Jakmile šroub zcela utáhnete, sklopte rukojeť šroubu do zářezu.

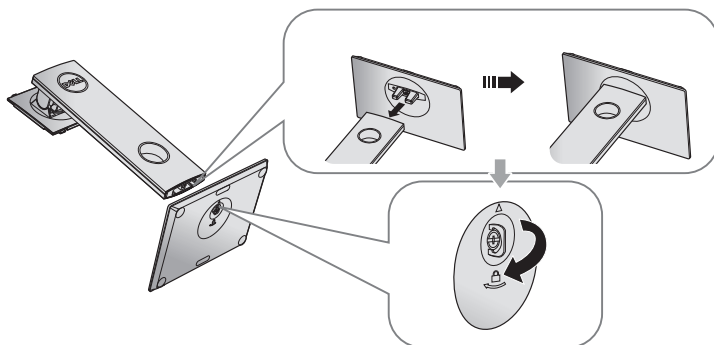

5. Zvednutím krytu (viz obrázky) odkryjte část VESA pro připevnění stojánu.

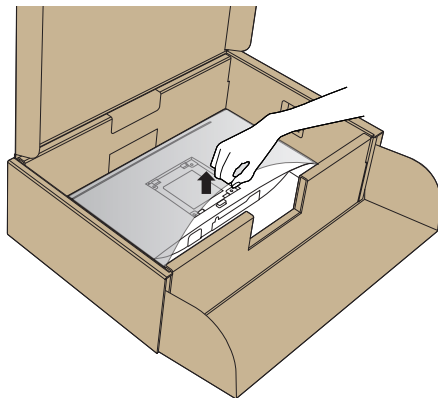

6. Připojte sestavu stojánu k monitoru.
- a. Srovnejte dva výstupky na horní části stojánu s drážkou na zadní části monitoru.
 - b. Stiskněte stojánek, dokud nezacvakne na místo.

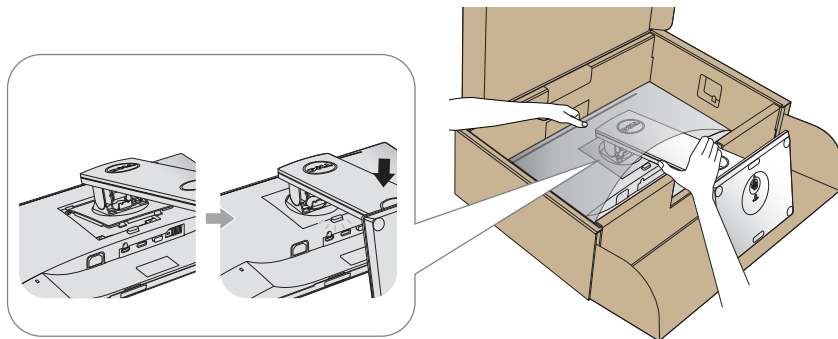

7. Umístěte monitor do svislé polohy.

POZNÁMKA: Opatrně zvedněte monitor tak, aby nedošlo k jeho uklouznutí nebo pádu.



Připojení monitoru

VAROVÁNÍ: Před prováděním postupů v této části dodržte **Bezpečnostní pokyny**.

POZNÁMKA: Nepřipojujte k počítači všechny kabely současně. Doporučujeme provléci kabely kabelovým slotem dříve, než je připojíte k monitoru.

Pokyny pro připojení monitoru k počítači:

1. Vypněte počítač a odpojte napájecí kabel.
2. Připojte kabel VGA, HDMI nebo DP od monitoru k počítači.

Připojení kabelu VGA

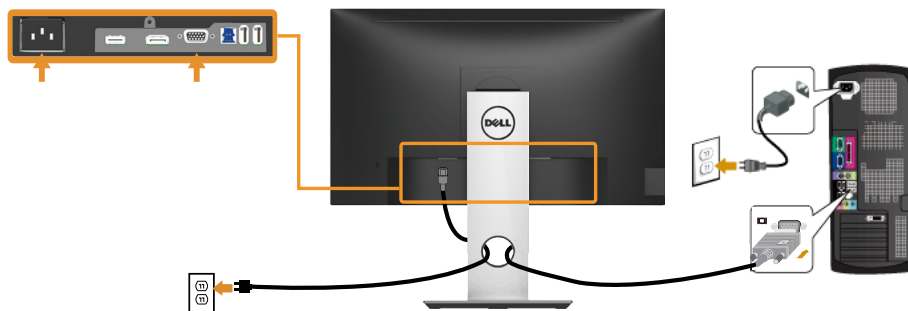

Připojení kabelu HDMI (volitelně)

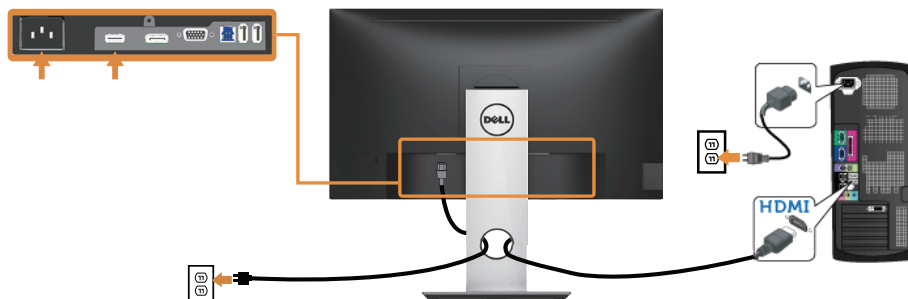

Připojení kabelu DP

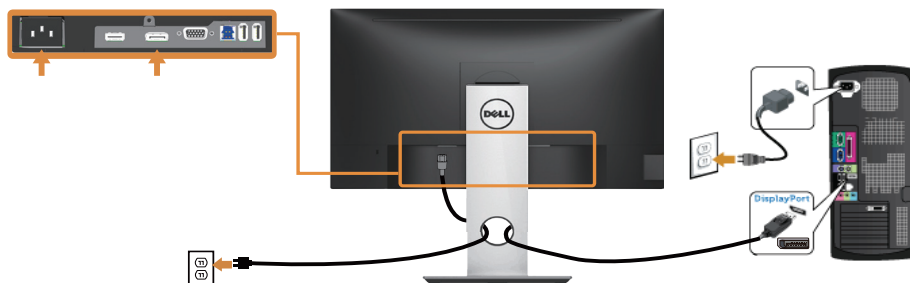

Připojení kabelu USB 3.0

Po dokončení připojení kabelu DP/HDMI připojte níže uvedeným postupem k počítači kabel USB 3.0 a dokončete tak sestavení monitoru:

1. Propojte USB 3.0 pro počítač (kabel je součástí dodávky) k vhodnému portu USB 3.0 na počítači. (Podrobnosti viz [Pohled zdola](#).)
2. Připojte USB 3.0 periférie ke vstupním portům USB 3.0 na monitoru.
3. Zapojte napájecí kabely počítače a monitoru do nedaleké zásuvky.
4. Zapněte monitor a počítač.
Jestliže se na monitoru objeví obraz, instalace je dokončena. Pokud se nezobrazí obraz, viz [Specifické problémy s rozhraním Universal serial bus \(USB\)](#).
5. Otvor na stojanu monitoru využijte pro správu kabelů.

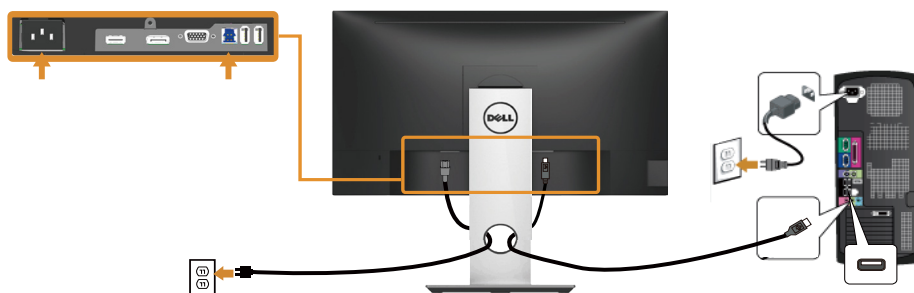

Uspořádání kabelů

Kabely připojené k monitoru uložte do kabelového slotu.

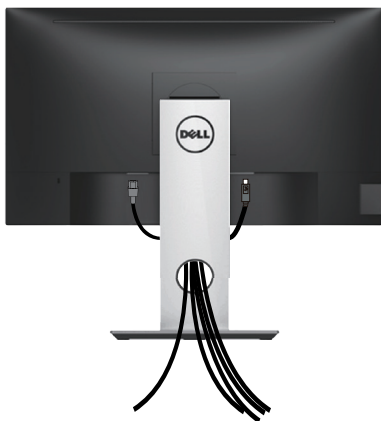

Odpojte stojánek monitoru.

 **POZNÁMKA:** Aby se zabránilo poškrábání obrazovky LCD při demontáži stojánu, zajistěte, aby byl monitor umístěn na měkkém a čistém povrchu.

 **POZNÁMKA:** Platí pro monitor se stojánkem. Zakoupíte-li jiný stojánek, postupujte podle návodu na instalaci příslušného stojánu.

Postup při demontáži stojánu:

1. Umístěte monitor na měkkou látku nebo podložku.
2. Stiskněte a podržte tlačítko pro uvolnění stojánu.
3. Zvedněte a vyjměte stojánek z monitoru.

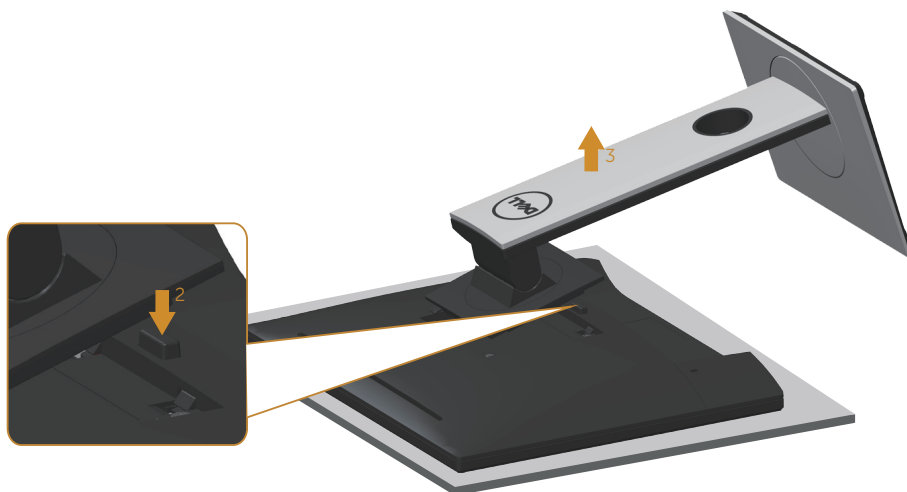

Montáž na stěnu (volitelně)



(Rozměr šroubu: M4 x 10 mm).

Viz pokyny dodané s VESA sadou pro montáž na stěnu.

1. Položte panel monitoru na měkkou látku nebo polštář na stabilním rovném stole.
2. Sejměte stojánek.
3. Pomocí šroubováku odmontujte čtyři šrouby, které zajišťují plastový kryt.
4. Připevněte montážní konzolu pro sadu pro montáž na stěnu k monitoru.
5. Namontujte monitor na stěnu podle pokynů dodaných se sadou pro montáž na stěnu.

 **POZNÁMKA: Používejte pouze montážní držák s certifikací UL, CSA nebo GS s minimální nosností 9,6 kg.**



Používání monitoru

Zapnutí napájení monitoru

Stisknutím tlačítka  zapněte monitor.



Možnosti jazyka

Slouží k nastavení jednoho z osmi jazyků nabídky OSD.

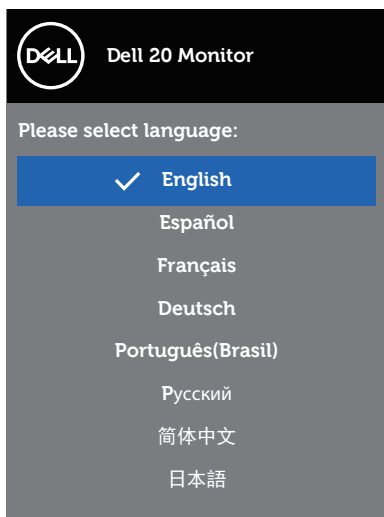



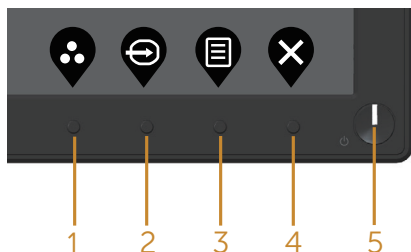

Používání ovládacích prvků na předním panelu

Pomocí ovládacích tlačítek na přední straně monitoru můžete upravovat nastavení monitoru.



Následující tabulka obsahuje popis tlačítek na předním panelu:





Tlačítko na předním panelu	Popis
1  Shortcut key (Rychlé tlačítko)/Preset Modes (Přednastavené režimy)	Tohoto tlačítka slouží k výběru se seznamu režimů předvoleb.
2  Shortcut key (Rychlé tlačítko)/Input Source (Vstupní zdroj)	Nabídka vstupních zdrojů slouží k výběru různých videosignálů, které mohou být připojeny k monitoru.
3  Menu (Nabídka)	Pomocí tlačítka menu (nabídka) otevřete nabídku na obrazovce (OSD) a vyberte nabídku OSD. Viz Přístup k systémové nabídce .
4  Exit (Konec)	Toto tlačítko slouží k návratu do hlavní nabídky nebo k ukončení hlavní nabídky OSD.
5  Vypínač (s kontrolkou stavu napájení)	Slouží k zapnutí nebo vypnutí monitoru. Trvale bílá kontrolka značí, že monitor je zapnutý a funguje správně. Blikající bílá kontrolka značí, že monitor je v pohotovostním režimu.



Ovládání OSD

Pomocí tlačítek na přední straně monitoru můžete upravit nastavení obrazu.



	Tlačítko na předním panelu	Popis
1	 Nahoru	Pomocí tlačítka nahoru zvýšíte hodnotu nebo přejdete v nabídce nahoru.
2	 Dolů	Pomocí tlačítka dolů snížíte hodnotu nebo přejdete v nabídce dolů.
3	 OK	Pomocí tlačítka OK potvrdíte výběr v nabídce.
4	 Zpět	Stisknutím tlačítka zpět se vrátíte na předchozí nabídku.



Používání nabídky na obrazovce (OSD)









Přístup k systémové nabídce

POZNÁMKA: Veškeré změny provedené v nabídce OSD se automaticky uloží, když přejdete do jiné nabídky OSD, když ukončíte nabídku OSD nebo když počkáte, než nabídka OSD automaticky zmizí.











1. Stisknutím tlačítka  zobrazíte hlavní nabídku OSD.

Hlavní nabídka pro digitální vstup (VGA/HDMI/DP)



2. Stisknutím tlačítek  a  se přesunete mezi volbami nastavení. Zároveň s přechodem z jedné ikony na druhou se zvýrazní daná volba.
3. Jedním stisknutím tlačítka  aktivujte označenou volbu.
4. Stisknutím tlačítek  a  vyberte požadovaný parametr.
5. Stiskněte tlačítko  a potom proveďte změny pomocí tlačítek  nebo  podle indikátorů.
6. Výběrem tlačítka  se vrátíte do hlavní nabídky.



Ikona	Nabídka a podnabídky	Popis
	Brightness/ Contrast (Jas/Kontrast)	<p>Tuto nabídku použijte k aktivaci pro úpravu brightness/contrast (jasu nebo kontrastu).</p>  <p style="text-align: right;">     </p>
	Brightness (Jas)	<p>Jas upravuje svítivost podsvícení.</p> <p>Stisknutím tlačítka  zvýšíte jas a stisknutím tlačítka  snížíte jas (min. 0 / max. 100).</p> <p> POZNÁMKA: Když je zapnutý dynamický kontrast, je ruční nastavení jasu deaktivováno.</p>
	Contrast (Kontrast)	<p>Nejdříve upravte jas a pak kontrast – pouze v případě nutnosti další úpravy.</p> <p>Stisknutím tlačítka  zvýšíte kontrast a stisknutím tlačítka  snížíte kontrast (min. 0 / max. 100).</p> <p>Funkce contrast (Kontrast) upravuje míru rozdílu mezi tmavými a světlými oblastmi na obrazovce monitoru.</p>





Auto Adjust (Automatické nastavení)

Toto tlačítko slouží k aktivaci nabídky automatické konfigurace a nastavení.

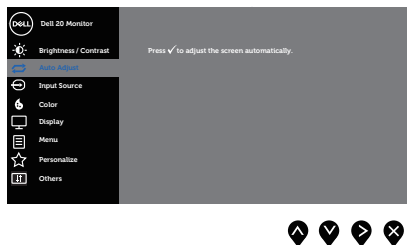

Spolu s automatickým nastavením monitoru na aktuální vstup se na černé obrazovce zobrazí následující dialog:







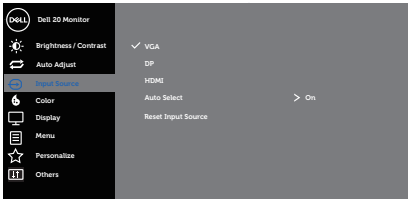

Auto Adjustment in Progress...

Funkce automatického nastavení umožňuje monitoru provést vlastní nastavení pro přichozí videosignál. Po použití funkce automatického nastavení lze monitor doladit pomocí ovládacích prvků taktu pixelů (hrubé) a fáze (jemné) v nastavení zobrazení.

POZNÁMKA: Automatické nastavení neproběhne, pokud tlačítko stisknete v době, kdy na vstupu nejsou video signály nebo nejsou připojené kabely.

Tato volba je k dispozici pouze při použití analogového (VGA) konektoru.

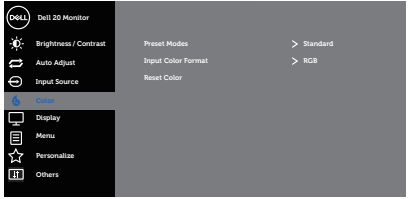

	<p>Input source (Vstupní zdroj)</p>	<p>Nabídka vstupních zdrojů slouží k výběru různých videosignálů, které mohou být připojeny k monitoru.</p>  <p style="text-align: right;">  </p>
	<p>VGA</p>	<p>Když používáte analogový (VGA) konektor, vyberte vstup VGA. Stisknutím  vyberte vstupní zdroj VGA.</p>
	<p>DP</p>	<p>Když používáte konektor DP, vyberte vstup DP. Stisknutím  vyberte vstupní zdroj DP.</p>
	<p>HDMI</p>	<p>Když používáte konektor HDMI, vyberte vstup HDMI. Stisknutím  vyberte vstupní zdroj HDMI.</p>
	<p>Auto Select (Automatický Výběr)</p>	<p>Použitím funkce automatického výběru budou vyhledány dostupné vstupní signály.</p>
	<p>Reset Input Source (Obnovit zdroj vstupu)</p>	<p>Výběrem této volby budou obnoven výchozí zdroj vstupu.</p>
	<p>Color (Barva)</p>	<p>Pomocí nabídky barva upravte režim nastavení barvy.</p>  <p style="text-align: right;">  </p>



Preset Modes (Režimy Předvoleb)

V seznamu preset modes (Režimy předvoleb) jsou k dispozici možnosti standard (Standardní), ComfortView, multimedia (Multimédia), movie (Film), game (Hra), warm (Teplé), cool (Studené) nebo custom color (Vlastní barva).

- Standard (Standardní): Načte výchozí nastavení barev monitoru. Toto je výchozí režim předvolby.
- ComfortView: Snižuje úroveň modrého světla vyzařovaného z obrazovky tak, aby bylo sledování pohodlnější pro vaše oči.

 **POZNÁMKA: Optimalizujte zrakové pohodlí s obrazovkou bez blikání.**

 **POZOR: Mezi možné dlouhodobé efekty emisí modrého světla monitoru může patřit poškození zraku, včetně únava očí digitální oční stres. Viz [Bezpečnostní pokyny](#).**

- Movie (Film): Načte optimální nastavení barev pro filmy.
- Game (Hra): Načte optimální nastavení barev pro většinu herních aplikací.
- Warm (Teplé): Zvyšuje teplotu barev. Obrazovka má teplejší vzhled s červenožlutým odstínem.
- Cool (Studené): Snižuje teplotu barev. Obrazovka má studenější vzhled s modrým odstínem.
- Custom Color (Vlastní barva): Umožňuje ručně upravovat nastavení barev.

Stisknutím tlačítek  a  upravte tři základní barvy (R, G, B) a vytvořte tak svůj vlastní barevný režim.

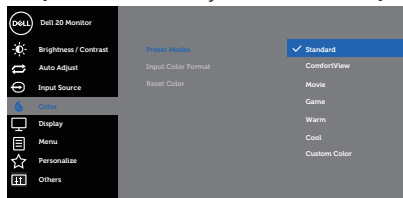

**Input Color
Format (Vstupní
Formát Barev)**

Umožňuje nastavení režimu video vstupu:



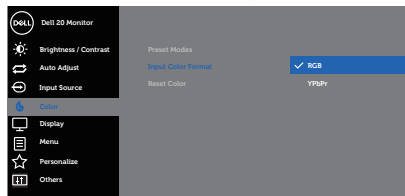







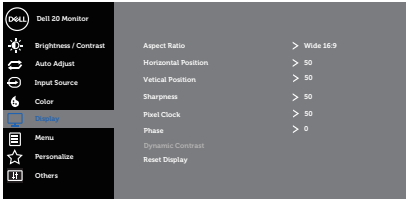



- RGB: Vyberte tuto volbu, pokud je váš monitor připojen k počítači nebo přehrávači DVD pomocí kabelu HDMI.
- YPbPr: Vyberte tuto volbu, pokud váš přehrávač DVD podporuje pouze výstup YPbPr.



**Reset Color
(Resetovat
barvu)**

Obnoví výchozí výrobní nastavení barev monitoru.



	<p>Display (Zobrazení)</p>	<p>Použijte položku display (Zobrazení) k úpravám obrazu.</p>  <p style="text-align: right;">     </p>
	<p>Aspect Ratio (Poměr Stran)</p>	<p>Slouží k nastavení poměru stran obrazu, například Širokoúhlý 16:9, 4:3 nebo 5:4</p>
	<p>Horizontal Position (Horizontální Pozice)</p>	<p>Pomocí tlačítek  nebo  posunete obraz doleva nebo doprava. Minimum je „0“ (-). Maximum je „100“ (+).</p>
	<p>Vertical Position (Vertikální Pozice)</p>	<p>Pomocí tlačítek  nebo  posunete obraz nahoru nebo dolů. Minimum je „0“ (-). Maximum je „100“ (+).</p>
	<p>Sharpness (Ostrost)</p>	<p>Tato funkce umožňuje zostřit nebo zjemnit vzhled obrazu. Pomocí tlačítek  nebo  nastavte ostrost od 0 do 100.</p>
	<p>Pixel Clock (Takt Pixelů)</p>	<p>Nastavení fáze a taktu pixelů umožňují nastavit monitor podle individuálních preferencí. Pomocí tlačítek  nebo  nastavte nejlepší kvalitu obrazu.</p>
	<p>Phase (Fáze)</p>	<p>Pokud nastavení fáze nepřinese uspokojivé výsledky, použijte nastavení taktu pixelů (hrubé) a pak znovu fáze (jemné).</p>
	<p>Dynamic Contrast (Dynamický kontrast)</p>	<p>Umožňuje zvýšit úroveň kontrastu pro dosažení ostřejšího a detailnějšího obrazu.</p> <p>Stisknutím tlačítka  nastavte položku dynamic contrast (Dynamický kontrast) na on (Zapnuto) nebo off (Vypnuto).</p> <p> POZNÁMKA: Volba Dynamic contrast (Dynamický kontrast) nabízí vyšší kontrast, pokud vyberete režim předvoleb game (Hra) nebo movie (Film).</p>
	<p>Reset Display (Resetovat obraz)</p>	<p>Výběrem této volby budou obnovena výchozí nastavení zobrazení.</p>





Menu (Nabídka)

Tato volba umožňuje měnit nastavení nabídky OSD, například jazyky OSD, časový interval zobrazení nabídky na obrazovce atd.

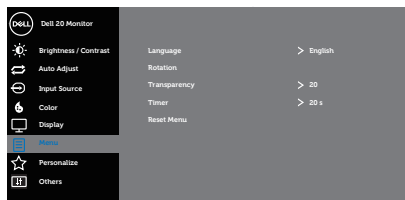

Language (Jazyk)

Nabídka Language (Jazyk) umožňuje nastavit jeden z osmi jazyků nabídky OSD (English, Español, Français, Deutsch, Português (Brasil), Русский, 简体中文 nebo 日本語).

Rotation (Otáčení)

Otočí nabídku OSD o 90 stupňů proti směru hodin. Nabídku můžete otočit podle zvoleného otočení displeje.

Transparency (Průhlednost)

Po výběru této volby nastavíte průhlednost nabídky tlačítky a od 0 do 100.

Timer (Časovač)

OSD hold time (Doba zobrazení OSD): nastaví interval, ve kterém OSD zůstane aktivní po posledním stisku tlačítka.

Tlačítky nebo upravte nastavení po 1 sekundě v rozmezí 5 až 60 sekund.

Reset Menu (Resetovat nabídku)

Obnoví přednastavené výrobní hodnoty všech nastavení OSD.





Personalize (Přizpůsobit)

Tato volba umožňuje měnit nastavení personalizace.

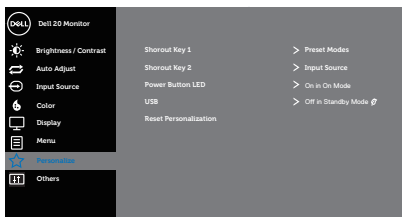

Shortcut Key 1 (Rychlé Tlačítko 1)



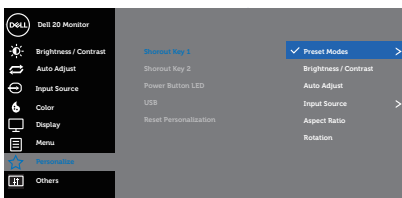





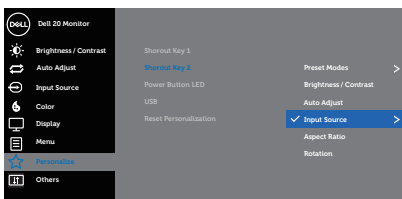

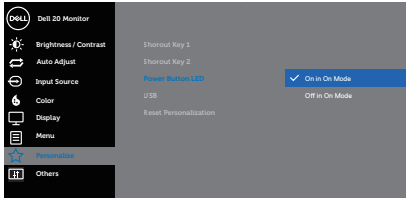
Uživatel může vybrat jednu z následujících voleb: preset modes (Režimy předvoleb), brightness/contrast (Jas/kontrast), auto adjust (Automatická úprava), input source (Vstupní zdroj), aspect ratio (Poměr stran) a rotation (Otáčení) pro nastavení shortcut key 1 (Rychlé tlačítko 1).





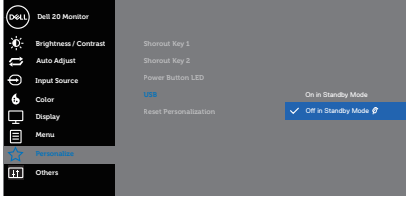



Shortcut Key 2 (Rychlé Tlačítko 2)

Uživatel může vybrat jednu z následujících voleb: preset modes (Režimy předvoleb), brightness/contrast (Jas/kontrast), auto adjust (Automatická úprava), input source (Vstupní zdroj), aspect ratio (Poměr stran) a rotation (Otáčení) pro nastavení shortcut key 2 (Rychlé tlačítko 2).

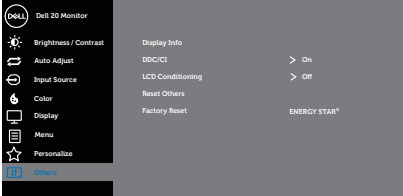

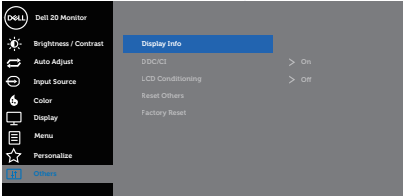
<p>Power Button LED (Indikátor LED napájení)</p>	<p>Umožňuje nastavit indikátor LED napájení na On in On Mode (Svítil při zapnutí) nebo Off in On Mode (Nesvítil při zapnutí) kvůli úspoře energie.</p>  <p style="text-align: right;">     </p>
<p>USB</p>	<p>Umožňuje aktivovat nebo deaktivovat funkci USB během pohotovostního režimu monitoru.</p> <p> POZNÁMKA: Možnost aktivovat nebo deaktivovat funkci USB během pohotovostního režimu je k dispozici pouze, když je odpojen kabel výstupu USB. Když je připojen kabel výstupu USB, bude tato volba zobrazena šedě.</p>  <p style="text-align: right;">     </p>
<p>Reset Personalization (Obnovit Přizpůsobení)</p>	<p>Obnoví výchozí hodnoty všech nastavení v režimu personalizace.</p>

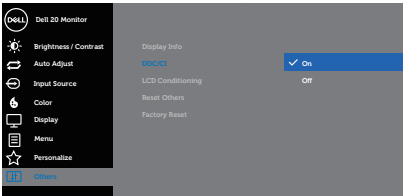

	Others (Další)	 
	Display Info (Informace o monitoru)	 
	DDC/CI	<p>DDC/CI (display data channel/command interface) umožňuje upravovat parametry monitoru (jas, vyvážení barev atd.) prostřednictvím softwaru v počítači. Tuto funkci můžete deaktivovat výběrem off (Vypnuto). V zájmu nejlepšího uživatelského zážitku a optimálního výkonu monitoru aktivujte tuto funkci výběrem možnosti on (Zapnuto).</p>  
	LCD Conditioning (Stabilizace LCD)	<p>Pomáhá opravit drobné projevy vypalování obrazu. V závislosti na stupni vypálení se tato funkce může projevit až po delší době. Chcete-li spustit stabilizaci LCD, vyberte možnost On (Zapnuto).</p>
	Reset Others (Obnovit ostatní)	<p>Obnoví výchozí výrobní hodnoty všech nastavení v nabídce others setting (Ostatní nastavení).</p>



Factory Reset (Obnovit Tovární Nastavení)

Obnoví výchozí tovární nastavení všech předvolených hodnot. Toto jsou rovněž nastavení pro testy ENERGY STAR®.

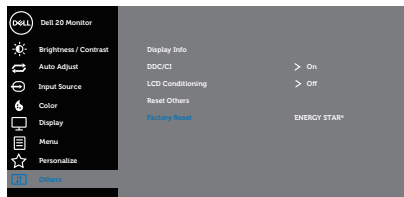

POZNÁMKA: V tomto monitoru je zabudována funkce automatické kalibrace jasu pro kompenzaci stárnutí LED.

Varovné zprávy OSD

ři prvním nastavování úrovně **Brightness (Jas)** se zobrazí následující zpráva:

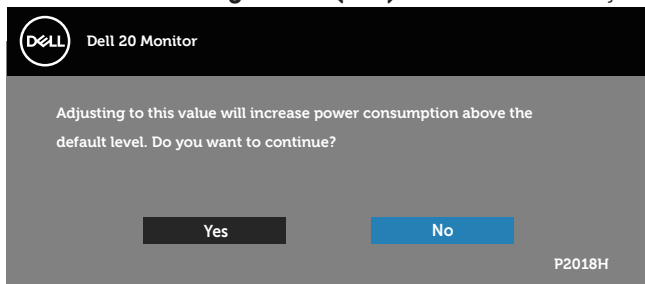

POZNÁMKA: Pokud vyberete možnost **Yes (Ano)**, při příští změně nastavení jasu se tato zpráva již nezobrazí.

Při prvním nastavení **USB** na **On in Standby Mode (Zapnuto v pohotovostním režimu)** se zobrazí následující zpráva:

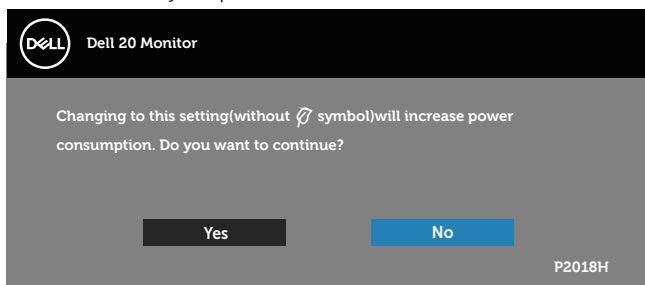

 **POZNÁMKA: Pokud vyberete možnost Yes (Ano), při příští změně nastavení USB se tato zpráva již nezobrazí.**

Když je aktivována funkce **Dynamic Contrast (Dynamický kontrast)** (v těchto režimech předvoleb: **Game (Hra)** nebo **Movie (Film)**), je ruční nastavení jasu deaktivováno.

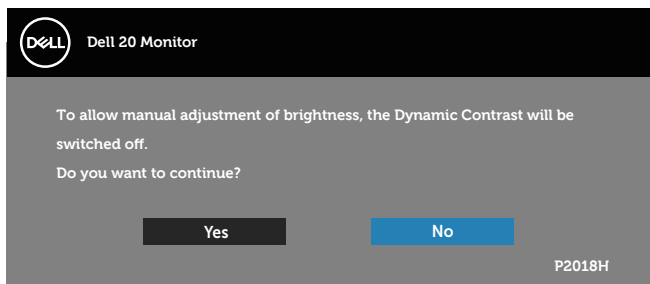

Když monitor nepodporuje některý režim rozlišení, zobrazí se následující zpráva:

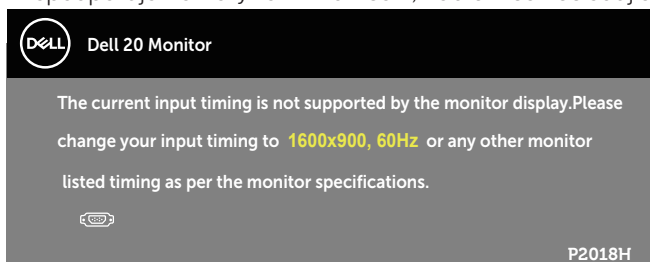

To znamená, že se monitor nemůže sesynchronizovat se signálem, který přijímá z počítače. Rozsahy horizontálních a vertikálních frekvencí tohoto monitoru viz část [Technické údaje monitoru](#). Doporučený režim je 1600 x 900.

Před deaktivací funkce **DDC/CI** se zobrazí následující zpráva:

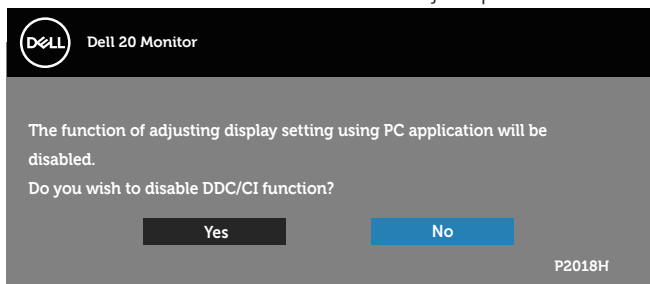

Pokud monitor přejde do režimu **Standby Mode (Pohotovostní režim)**, zobrazí se následující zpráva:



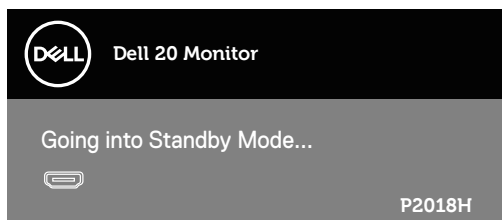

Po stisknutí některého tlačítka vyjma vypínače se v závislosti na vybraném vstupu zobrazí následující varovné zprávy:

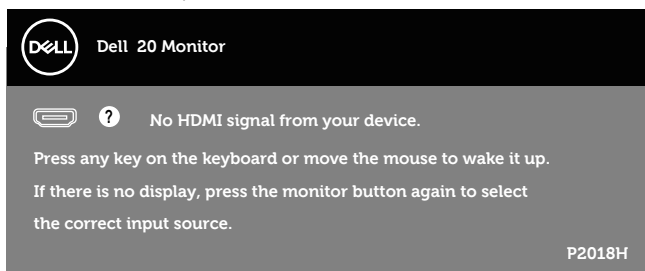

Pokud není připojen kabel VGA, HDMI nebo DP, zobrazí se následující místní dialogové okno. Ponecháte-li monitor v tomto stavu, po 4 minutách přejde do pohotovostního režimu.

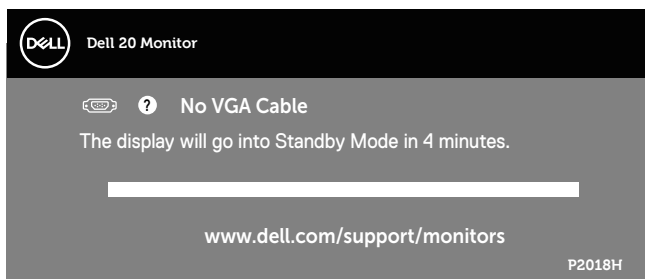

nebo

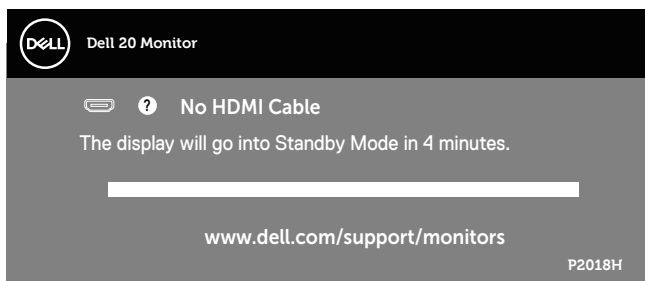

nebo

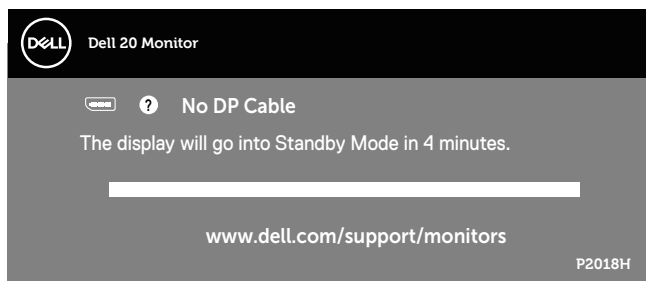

Nabídka OSD funguje pouze v režimu normálního provozu. Stisknutím libovolného tlačítka v pohotovostním režimu se zobrazí následující zpráva:

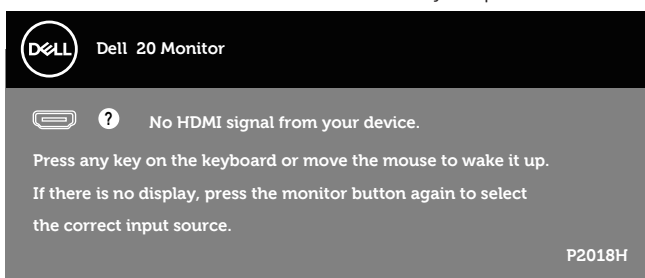

Aktivujte počítač a monitor, abyste získali přístup k nabídce OSD.

Další informace viz [Odstraňování problémů](#).



Nastavení monitoru

Nastavení maximálního rozlišení

Nastavení maximálního rozlišení monitoru:

Operační systém Windows® 7, Windows® 8 a Windows® 8.1:

1. V případě operačního systému Windows 8 a Windows 8.1 výběrem dlaždice Pracovní plocha přepněte na klasické zobrazení pracovní plochy.
2. Klikněte pravým tlačítkem na pracovní plochu a vyberte možnost **Rozlišení obrazovky**.
3. Klikněte na rozevírací seznam Screen Resolution (Rozlišení obrazovky) a vyberte možnost **1600 x 900**
4. Klikněte na tlačítko **OK**.

Operační systém Windows® 10:

1. Klikněte pravým tlačítkem na plochu a vyberte **Nastavení zobrazení**.
2. Klikněte na **Upřesnit nastavení zobrazení**.
3. Klikněte na rozevírací seznam **Rozlišení** a vyberte možnost **1600 x 900**.
4. Klikněte na tlačítko **Použít**.

Pokud v nabídce není volba **1600 x 900**, může být nutno aktualizovat ovladač grafické karty. V závislosti na počítači proveďte některý z následujících postupů:

Máte-li stolní nebo přenosný počítač Dell:

- Přejděte na www.dell.com/support, zadejte servisní štítek počítače a stáhněte nejnovější ovladač k dané grafické kartě.

Pokud používáte (přenosný nebo stolní) počítač jiný, než Dell:

- Přejděte na webové stránky podpory vašeho počítače a stáhněte nejnovější ovladače grafické karty.
- Přejděte na webové stránky vaší grafické karty a stáhněte nejnovější ovladače grafické karty.



Náklon, otočení a svislé vysunutí

POZNÁMKA: Platí pro monitor se stojánkem. Zakoupíte-li jiný stojánek, postupujte podle návodu na instalaci příslušného stojánu.

Náklon, otočení

Díky stojánu připevněnému k monitoru lze monitor naklánět a natáčet pro dosažení optimálního pozorovacího úhlu.

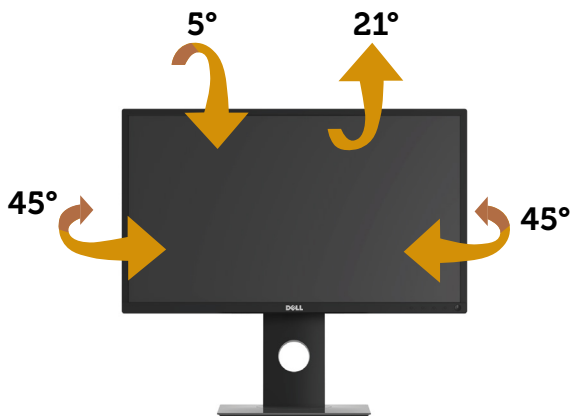

POZNÁMKA: Stojan je při expedici monitoru z výroby odmontován.

Svislé vysunutí

POZNÁMKA: Stojan lze svisle vysunout o 130 mm. Obrázek níže ukazuje vysunutí stojanu.

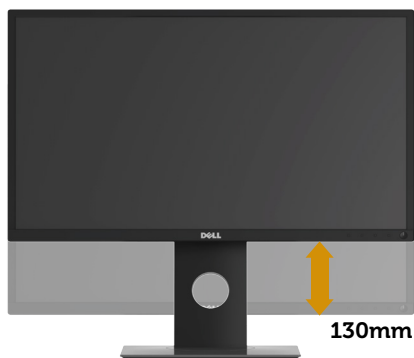

Otočení monitoru

Dříve než monitor otočíte, musí být svisle vysunut (**Svislé vysunutí**) a zcela nakloněn tak, aby nedošlo k nárazu do dolní hrany monitoru.

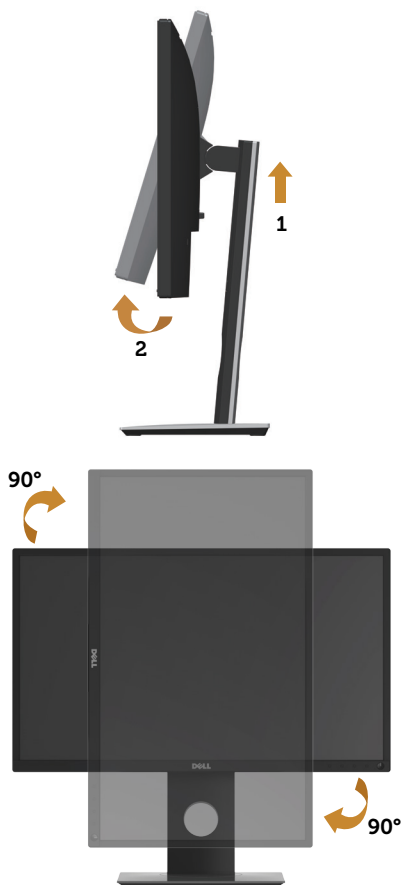

POZNÁMKA: K využití funkce otočení zobrazení (na výšku a na šířku) u počítače Dell potřebujete aktualizovaný ovladač grafické karty, který není součástí dodávky monitoru. Chcete-li stáhnout ovladač grafické karty, přejděte na www.dell.com/support a v části Ke stažení vyhledáte nejnovější aktualizace ovladačů videa.



 **POZNÁMKA: V režimu Na výšku může dojít ke snížení výkonnosti v graficky náročných aplikacích (3D hry atd.).**

Úprava nastavení otočení displeje v operačním systému

Po otočení monitoru musíte provést následující postup úpravy nastavení otočení zobrazení v operačním systému.

 **POZNÁMKA: Pokud monitor používáte s počítačem jiné značky než Dell, musíte otevřít web výrobce grafické karty nebo počítače, kde najdete informace o otočení „obsahu“ zobrazovače.**

Úprava nastavení otočení zobrazení:

1. Klikněte pravým tlačítkem na plochu a vyberte položku **Vlastnosti**.
2. Vyberte kartu **Nastavení** a klikněte na položku **Upřesnit**.
3. Pokud máte grafickou kartu ATI, vyberte kartu **Rotation (Otočení)** a vyberte preferované otočení.
4. Pokud máte grafickou kartu nVidia, klepněte na kartu **nVidia**, v levém sloupci vyberte položku **NVRotate** a poté vyberte preferované otočení.
5. Pokud máte grafickou kartu Intel®, vyberte kartu **Intel** grafika Intel, klikněte na položku **Grafika Vlastnosti**, vyberte kartu **Rotation (Otočení)** a poté vyberte preferované otočení.

 **POZNÁMKA: Pokud se nezobrazí volba otočení nebo pokud správně nefunguje, přejděte na www.dell.com/support a stáhněte si nejnovější ovladač své grafické karty.**



Odstraňování problémů

VAROVÁNÍ: Než začnete provádět jakýkoli postup v tomto oddílu, proveďte **Bezpečnostní pokyny**.

Automatický test

Tento monitor obsahuje funkci auto-test, která umožňuje zkontrolovat správnou funkci displeje. Pokud jsou monitor a počítač správně zapojeny ale jeho obrazovka zůstane tmavá, spusťte funkci autotest displeje provedením následujícího postupu:

1. Vypněte počítač i monitor.
2. Odpojte všechny kabely videa od monitoru. Tímto způsobem se to monitoru nemusí týkat.
3. Zapněte monitor.

Pokud monitor funguje správně, rozpozná absenci signálu a zobrazí se jedna z následujících zpráv. V režimu automatického testu zůstane indikátor LED svítit bíle.

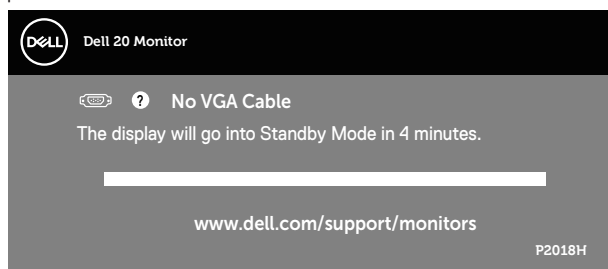

nebo

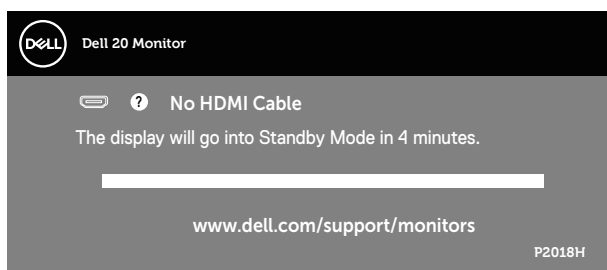

nebo



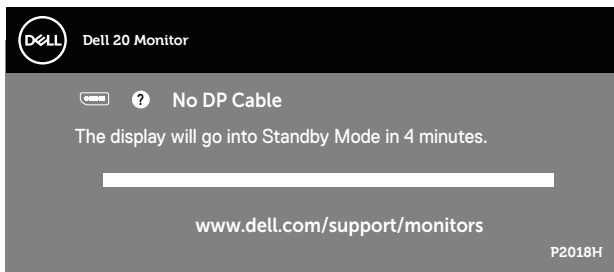

POZNÁMKA: Toto dialogové okno se rovněž zobrazí při normálním provozu systému, pokud je odpojen nebo poškozen videokabel.

4. Vypněte monitor a znovu zapojte videokabel. Pak zapněte počítač i monitor. Pokud se po znovupřipojení kabelů obrazovka monitoru nerozsvítí, zkontrolujte grafickou kartu a počítač.



Integrovaná diagnostika

Tento monitor je vybaven integrovaným diagnostickým nástrojem, který pomáhá stanovit, zda zjištěnou abnormálnost obrazovky způsobuje problém monitoru nebo s počítače a grafické karty.

 **POZNÁMKA: Integrovanou diagnostiku lze spustit pouze, když je odpojen kabel videa a když se monitor nachází v režimu automatického testu.**

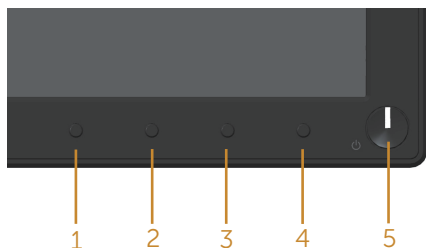

Pokyny pro spuštění integrované diagnostiky:

1. Zkontrolujte, zda je obrazovka čistá (žádné částičky prachu na povrchu obrazovky).
2. Odpojte kabel(y) videa od zadní strany počítače nebo monitoru. Monitor poté přejde do režimu automatického testu.
3. Stiskněte a podržte **Tlačítko 1** na předním panelu 5 sekund. Zobrazí se šedá obrazovka.
4. Pečlivě zkontrolujte, zda se na obrazovce nenacházejí abnormálnosti.
5. Znovu stiskněte **Tlačítko 1** na předním panelu. Barva obrazovky se změní na červenou.
6. Zkontrolujte, zda se na obrazovce nacházejí nějaké abnormality.
7. Zopakujte kroky 5 a 6 a zkontrolujte zobrazení na zelené, modré, černé a bílé obrazovce a na obrazovce s textem.

Po zobrazení obrazovky s textem je test dokončen. Operaci ukončíte dalším stisknutím **Tlačítko 1**.

Pokud pomocí integrovaného diagnostického nástroje nezjistíte na obrazovce žádné abnormality, monitor funguje správně. Zkontrolujte grafickou kartu a počítač.



Obecné problémy

Následující tabulka obsahuje všeobecné informace o obecných problémech s monitorem a možná řešení:

Obvyklé příznaky	Možná řešení
Žádné video / LED napájení nesvítí	<ul style="list-style-type: none">• Zkontrolujte, zda je kabel videa řádně a bezpečně připojen k monitoru a k počítači.• Pomocí jiného elektrického spotřebiče ověřte, zda elektrická zásuvka funguje správně.• Zkontrolujte, zda je vybrán správný vstupní zdroj v nabídce Input source (Vstupní zdroj).
Žádné video / LED napájení svítí	<ul style="list-style-type: none">• Zvyšte jas a kontrast pomocí nabídky OSD.• Proveďte automatický test monitoru.• Zkontrolujte, zda nejsou v konektoru kabelu videa ohnuté nebo prasklé kolíky.• Spusťte integrovanou diagnostiku.• Zkontrolujte, zda je vybrán správný vstupní zdroj v nabídce Input source (Vstupní zdroj).
Slabé zaostření	<ul style="list-style-type: none">• Eliminujte prodlužovací kabely videa.• Obnovte Tovární nastavení (Factory Reset (Obnova továrních nastavení)) monitoru.• Změňte rozlišení videa na správný poměr stran.
Kolísající/roztřesené video	<ul style="list-style-type: none">• Obnovte Tovární nastavení (Factory Reset (Obnova továrních nastavení)) monitoru.• Zkontrolujte podmínky prostředí.• Přemístěte monitor a vyzkoušejte jej v jiné místnosti.
Chybějící pixely	<ul style="list-style-type: none">• Zapněte a vypněte napájení.• Trvale tmavý obrazový bod představuje přirozený defekt, ke kterému může u technologie LCD dojít.• Další informace o zásadách dodržování kvality monitorů Dell a o zásadách týkajících se obrazových bodů viz web podpory společnosti Dell www.dell.com/support/monitors.
Zaseklé pixely	<ul style="list-style-type: none">• Zapněte a vypněte napájení.• Trvale tmavý obrazový bod představuje přirozený defekt, ke kterému může u technologie LCD dojít.• Další informace o zásadách dodržování kvality monitorů Dell a o zásadách týkajících se obrazových bodů viz web podpory společnosti Dell www.dell.com/support/monitors.
Potíže s jasnem	<ul style="list-style-type: none">• Obnovte Tovární nastavení (Factory Reset (Obnova továrních nastavení)) monitoru.• Prostřednictvím nabídky OSD upravte nastavení jasu a kontrastu.
Geometrické zkreslení	<ul style="list-style-type: none">• Obnovte Tovární nastavení (Factory Reset (Obnova továrních nastavení)) monitoru.• Pomocí OSD upravte vodorovnou a svislou polohu.



Vodorovné/svislé čáry	<ul style="list-style-type: none"> • Obnovte Tovární nastavení (Factory Reset (Obnova továrních nastavení)) monitoru. • Proveďte automatický test monitoru a ověřte, zda se tyto čáry zobrazují rovněž v tomto testu. • Zkontrolujte, zda nejsou v konektoru kabelu videa ohnuté nebo prasklé kolíky. • Spusťte integrovanou diagnostiku.
Problémy se synchronizací	<ul style="list-style-type: none"> • Obnovte Tovární nastavení (Factory Reset (Obnova továrních nastavení)) monitoru. • Proveďte automatický test monitoru a ověřte, zda se nečitelná obrazovka zobrazuje v tomto režimu. • Zkontrolujte, zda nejsou v konektoru kabelu videa ohnuté nebo prasklé kolíky. • Restartujte počítač v bezpečném režimu.
Záležitosti týkající se bezpečnosti	<ul style="list-style-type: none"> • Neprovádějte žádné kroky pro odstranění problémů. • Ihned kontaktujte společnost Dell.
Občasné potíže	<ul style="list-style-type: none"> • Zkontrolujte, zda je kabel videa řádně a bezpečně připojen k monitoru a k počítači. • Obnovte Tovární nastavení (Factory Reset (Obnova továrních nastavení)) monitoru. • Proveďte automatický test monitoru a ověřte, zda k občasnému problému dochází v tomto režimu.
Výpadek barvy	<ul style="list-style-type: none"> • Proveďte automatický test monitoru. • Zkontrolujte, zda je kabel videa řádně a bezpečně připojen k monitoru a k počítači. • Zkontrolujte, zda nejsou v konektoru kabelu videa ohnuté nebo prasklé kolíky.
Nesprávná barva	<ul style="list-style-type: none"> • V závislosti na aplikaci změňte Režim nastavení barev v části Nastavení barev nabídky OSD na Graphics (Obrázky) nebo Video. • Vyzkoušejte různé Preset Modes (Režimy předvoleb) v nastavení Color (Barva) nabídky OSD. Upravte hodnotu R/G/B v části Custom Color (Vlastní barva) v nastavení Color (Barva) nabídky OSD. • Změňte Input Color Format (Vstupní formát barev) na RGB nebo YPbPr v části Color (Barva) nabídky OSD. • Spusťte integrovanou diagnostiku.
Ulpívání statického obrazu ponechaného příliš dlouho na monitoru	<ul style="list-style-type: none"> • Nastavte obrazovku tak, aby se po několika minutách nečinnosti obrazovky vypnula. Tato nastavení lze upravit v nabídce napájení systému Windows nebo úspory energie systému Mac. • Nebo používejte dynamicky se měnící spořič obrazovky.
Zdvojený nebo překrývaný obraz	<ul style="list-style-type: none"> • Změňte nastavení Response Time (Doba odezvy) v položce nabídky OSD Display (Zobrazení) na Fast (Rychlá) nebo Normal (Normální) v závislosti na způsobu použití.



Specifické problémy s produktem

Specifické příznaky	Možná řešení
Obraz obrazovky je příliš malý	<ul style="list-style-type: none">• Zkontroluje nastavení Aspect Ratio (Poměr stran) v části Display (Zobrazení) nabídky OSD.• Obnovte Tovární nastavení (Factory Reset (Obnova továrních nastavení)) monitoru.
Nelze upravovat nastavení monitoru pomocí tlačítek na předním panelu	<ul style="list-style-type: none">• Vypněte monitor, odpojte napájecí kabel, znovu připojte napájecí kabel a potom zapněte monitor.• Zkontrolujte, zda je zamknutá nabídka OSD. Pokud je zamčena, odemkněte ji stiskem a přidržením tlačítka 6 s na levé straně vypínače.
Žádný vstupní signál při stisknutí libovolného ovládacího prvku	<ul style="list-style-type: none">• Zkontrolujte zdroj signálu. Pohybem myši nebo stisknutím libovolné klávesy na klávesnici zkontrolujte, zda se počítač nenachází v pohotovostním režimu nebo v režimu spánku.• Zkontrolujte, zda je kabel videa řádně připojen. Podle potřeby kabel videa odpojte a znovu připojte.• Resetujte počítač nebo přehrávač videa.
Obraz nevyplňuje celou obrazovku	<ul style="list-style-type: none">• Vzhledem k rozdílným formátům videa (poměr stran videa) disků DVD se může obraz na monitoru zobrazovat na celou obrazovku.• Spusťte integrovanou diagnostiku.

Specifické problémy s rozhraním Universal serial bus (USB)

Specifické příznaky	Možná řešení
Rozhraní USB nefunguje	<ul style="list-style-type: none">• Zkontrolujte, zda je monitor zapnutý.• Znovu připojte USB kabel k počítači.• Znovu připojte konektor USB pro periferní zařízení.• Vypněte a znovu zapněte napájení monitoru.• Restartujte počítač.• Některá zařízení USB jako třeba přenosné pevné disky mají větší odběr proudu - připojte je přímo k počítači.
Rozhraní Super Speed USB 3.0 je pomalé	<ul style="list-style-type: none">• Zkontrolujte, zda počítač podporuje USB 3.0.• Některé počítače jsou vybaveny porty USB 3.0, USB 2.0 a USB 1.1. Použijte správný USB port.• Použijte správný USB port.• Znovu připojte USB kabel k počítači.• Znovu připojte konektor USB pro periferní zařízení.• Restartujte počítač.
Po připojení zařízení USB 3.0 přestanou fungovat bezdrátové USB periférie	<ul style="list-style-type: none">• Zvětšete vzdálenost mezi periferními zařízeními USB 3.0 a bezdrátovým přijímačem USB.• Umístěte bezdrátový USB přijímač co nejbližší k bezdrátovým USB perifériím.• Použijte prodlužovací kabel USB a umístěte bezdrátový USB přijímač co nejdále od portu USB 3.0.



Příloha

Bezpečnostní pokyny

 **VAROVÁNÍ:** Použití ovládacích prvků, změn nastavení nebo postupů jiným způsobem, než jak je určeno v této dokumentaci, může způsobit úrazy vysokým napětím, elektrickým proudem nebo mechanickými vlivy.

Bezpečnostní pokyny viz Informace o bezpečnosti, prostředí a předpisech (SERI).

 **VAROVÁNÍ:** Mezi možné dlouhodobé efekty emisí modrého světla monitoru může patřit zdravotní postižení, například digitálního očního stresu, únavy očí a poškození zraku. Při dlouhodobém používání monitoru může rovněž docházet k bolestem těla, například krku, paží, zad a ramen.

Pro omezení rizika očního napětí a bolesti krku/paží/zad/ramen při dlouhodobém používání monitoru doporučujeme následující opatření:

1. Umístěte obrazovku přibližně 20 až 28 palců (50 - 70 cm) od vašich očí.
2. Při práci s monitorem pravidelně mrkejte nebo si po delším používání monitoru opláchněte oči vodou.
3. Po každých dvou hodinách dělejte pravidelné 20minutové přestávky.
4. Během přestávek nejméně na 20 sekund odhlédněte od monitoru a zadívejte se objekt vzdálený 20 stop.
5. Během přestávek se protahujte, aby došlo k uvolnění krku, paží, zad a ramen.

Sdělení komise FCC (pouze USA) a informace o dalších předpisech

1. Sdělení komise FCC a další regulační informace viz webové stránky pro dodržování předpisů na adrese www.dell.com/regulatory_compliance.



Kontaktování společnosti Dell

Kontaktování společnosti Dell ohledně odbytu, technické pomoci nebo služeb pro zákazníky:

1. Přejděte na web www.dell.com/contactdell.
2. V rozevírací nabídce Volba země/regionu v dolní části stránky ověřte, zda je vaše země uvedena v seznamu.
3. Podle vašeho požadavku vyberte příslušný odkaz na servis nebo podporu nebo zvolte způsob kontaktování společnosti Dell, který vám vyhovuje. Společnost Dell poskytuje řadu možností podpory a služeb online a prostřednictvím telefonu. Dostupnost se liší podle země a výrobku a je možné, že některé služby nebudou ve vaší oblasti k dispozici.

 **POZNÁMKA: Pokud nemáte k dispozici připojení k Internetu, můžete vyhledat kontaktní informace na faktuře, ústřižku k balení, účtence nebo v katalogu produktů Dell.**

Databáze produktů EU pro energetický štítek a list s informacemi o výrobku

P2018H:<https://eprel.ec.europa.eu/qr/344923>

