

Bruksanvisning

**Dell P1917S/P1917SWh/P2017H/P2217/
P2217Wh**

Modell nr: P1917S/P1917SWh/P2017H/P2217/P2217Wh

Regleringsmodell: P1917Sc/P1917Sf/P2017Hc/P2217c/P2217t



Anmärkningar, försiktighetsåtgärder och varningar



OBS! OBS indikerar viktig information som hjälper dig att använda datorn på ett bättre sätt.



FÖRSIKTIGHET: FÖRSIKTIGHET indikerar potentiell skada på maskinvara eller förlust av data om man inte följer anvisningarna.



VARNING: VARNING indikerar en potentiell risk för skada på egendom, personskador eller dödsfall.

Informationen i detta dokument kan ändras utan föregående meddelande.

© 2016–2021 Dell Inc. Med ensamrätt.

Återgivning av detta material på något sätt utan skriftligt tillstånd från Dell Inc. är strängt förbjudet.

Varumärken som används i denna text: *Dell* och *DELL*-logotypen är varumärken som tillhör Dell Inc., *Microsoft* och *Windows* är antingen varumärken eller registrerade varumärken som tillhör Microsoft Corporation i USA och/eller andra länder, *Intel* är ett registrerat varumärke som tillhör Intel Corporation i USA och andra länder och *ATI* är ett varumärke som tillhör Advanced Micro Devices, Inc. *ENERGY STAR* är ett registrerat varumärke som tillhör US Environmental Protection Agency. Som *ENERGY STAR*-partner har Dell Inc. fastställt att denna produkt uppfyller *ENERGY STAR*-riktlinjerna för energieffektivitet.

Andra varumärken och handelsnamn kan användas i det här dokumentet för att hänvisa till antingen de enheter som gör anspråk på märkena och namnen eller deras produkter. Dell Inc. avsäger sig all äganderätt till andra varumärken och handelsnamn än sina egna.

2021 - 09 Rev. A09

Innehåll

Om bildskärmen	5
Förpackningens innehåll	5
Produktegenskaper	7
Identifiera delar och kontroller.....	8
Bildskärmsspecifikationer	12
USB-gränssnitt (Universal Serial Bus)	25
Plug and play-kapacitet.....	28
Kvalitet och pixelpolicy för LCD-bildskärm	28
Riktlinjer för underhåll.....	28
Installera bildskärmen.....	29
Montering av stativet.....	29
Ansluta bildskärmen.....	31
Organisera kablar	33
Koppla bort bildskärmsstativet.....	34
Väggmontering (tillval).....	35
Använda bildskärmen.....	36
Starta bildskärmen.....	36
Använda kontrollerna på frontpanelen	36



Använda skärmmenyn (OSD)	38
Installera bildskärmen	54
Användning av lutning, vridning och vertikal förlängning	55
Felsökning	57
Självtest	57
Inbyggd diagnostik	59
Vanliga problem	60
Produktspecifika problem	62
Specifika problem med Universal Serial Bus (USB)	63
Bilaga	64
FCC-meddelanden (enbart USA) och andra gällande föreskrifter	64
Kontakta Dell	65

Om bildskärmen

Förpackningens innehåll

Bildskärmen levereras med nedanstående delar. Kontrollera att du har fått med alla komponenter och [Kontakta Dell](#) om något saknas.

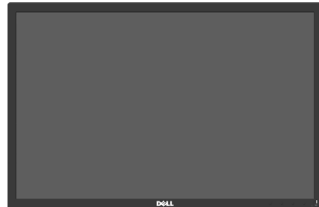
 **OBS!** Vissa saker kan vara tillval och levereras inte med bildskärmen. Vissa funktioner eller media kanske inte finns i en del länder.

	Bildskärm (P1917S/P1917SWh)
	Bildskärm (P2017H/P2217/ P2217Wh)
	Stativets stigdel

	<p>Stativfot</p>
	<p>Elkabel (varierar mellan olika länder)</p>
	<p>VGA-kabel</p>
	<p>DP-kabel</p>
	<p>USB 3.0 uppströmskabel (aktiverar USB-portarna på bildskärmen)</p>
	<ul style="list-style-type: none"> • Snabbinstallationsguide • Information om säkerhet och gällande föreskrifter

Produktegenskaper

Den platta bildskärmen **Dell P1917S/P1917SWH/P2017H/P2217/P2217Wh** har en aktiv matris, tunnfilmstransistor (TFT), LCD-skärm (Liquid Crystal Display) och LED-bakgrundsbelysning. Bildskärmens funktioner inkluderar:

- **P1917S/P1917SWH:** 48,0 cm (18,9 tum) visningsområde (uppmätt diagonalt). 1280 x 1024 upplösning, med helskärmstöd för lägre upplösningar.
- **P2017H:** 49,5 cm (19,5 tum) visningsområde (uppmätt diagonalt). 1600 x 900 upplösning, med helskärmstöd för lägre upplösningar.
- **P2217/P2217Wh:** 55,9 cm (22,0 tum) visningsområde (uppmätt diagonalt). 1680 x 1050 upplösning, med helskärmstöd för lägre upplösningar.
- Plug and play-funktion om systemet stöder den.
- VGA-, HDMI- och DisplayPort-anslutning.
- Utrustad med 1 USB-port uppströms och 2 USB2.0 / 2 USB3.0-portar nedströms.
- OSD-justeringar (On-Screen Display) för enkel inställning och optimering av skärmen.
- Spår för säkerhetskabel.
- Möjlighet till justering av lutning, vridning, höjd och rotation.
- Avtagbart stativ och 100 mm hål för VESA™-montering (Video Electronics Standards Association) för flexibla monteringslösningar.
- $\leq 0,3$ W i vänteläge.
- Optimerar ögonkomforten med en flimmerfri skärm och ComfortView-funktionen som minimerar utsläpp av blått ljus.

Identifiera delar och kontroller

Vy framifrån

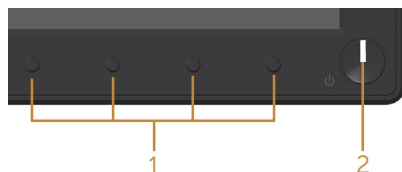

Kontroller på frontpanelen

Märkning	Beskrivning
1	Funktionsknappar (För mer information, se Använda bildskärmen)
2	Strömknapp (med LED-indikator) Fast vitt ljus indikerar att bildskärmen är på och fungerar normalt. Blinkande vitt ljus indikerar att bildskärmen är i vänteläge.

 **OBS!** För skärmar med blanka ramar bör användaren tänka på hur skärmen ska placeras eftersom ramarna kan orsaka störande reflektioner från omgivande ljus och ljusa ytor.

Vy bakifrån



Vy bakifrån utan bildskärmsstativ

Sedd bakifrån med bildskärmens stativ

Märkning	Beskrivning	Användning
1	VESA monteringshål (100 mm x 100 mm - bakom monterat VESA-skydd)	Väggmontera bildskärmen med hjälp av VESA-kompatibel väggmonteringssats (100 mm x 100 mm).
2	Kontrollmärkning	Lista över tillsynsmyndighets godkännanden
3	Utlösningknapp för stativ	Lossa stativet från bildskärmen.
4	Spår för säkerhetslås	Säkrar skärmen med ett säkerhetslås (säljs separat).
5	Streckkod, serienummer och servicetagg	Använd den här etiketten om du behöver kontakta Dell för teknisk support.
6	Monteringsfack för Dell Soundbar	För att fästa Dell Soundbar (tillval). OBS! Ta bort plastremsan som täcker monteringsfacken innan du fäster Dell Soundbar.
7	Hål för kabelhantering	Används för att organisera kablar genom att placera dem genom spåret.

Vy från sidan

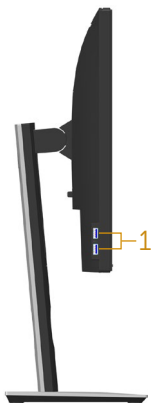

Märkning	Beskrivning	Användning
1	USB-nedströmsport	Anslut din USB-enhet. OBS! Om du vill använda denna port måste du ansluta USB-kabeln (som levereras med skärmen) till USB-uppstromsporten till skärmen och datorn.

Vy underifrån

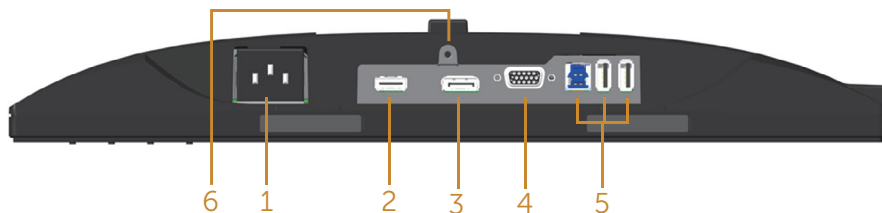

Sedd underifrån utan bildskärmens stativ

Märkning	Beskrivning	Användning
1	Strömuttag	Ansluta strömkabeln.
2	HDMI-port	Ansluta datorn med en HDMI-kabel (tillval).
3	DP-port	Ansluta datorn till skärmen med en DP-kabel.
4	VGA-port	Ansluta din dator med en VGA-kabel.
5	USB-kontakt (x2 nedströms, x1 uppströms)	Ansluta USB-kabeln som medföljde skärmen till datorn. När kabeln är ansluten kan du använda USB-kontakterna på baksidan och undersidan av skärmen.
6	Låsfunktion för stativ	För att låsa fast stativet på bildskärmen med en M3 x 6mm skruv (skruv medföljer ej).

Bildskärmsspecifikationer

Modell	P1917S/P1917SWH	P2017H
Skärmtyp	Aktiv matris - TFT LCD	
Paneltyp	In-Plane Switching-teknologi	
Synlig bild		
Diagonal	479,96 mm (18,90 tum)	494,11 mm (19,45 tum)
Horisontellt, aktivt område	374,78 mm (14,76 tum)	433,92 mm (17,08 tum)
Vertikalt, aktivt område	299,83 mm (11,80 tum)	236,34 mm (9,30 tum)
Område	1123,70 cm ² (174,17 in. ²)	1025,53 cm ² (158,96 in. ²)
Pixeltäthet	0,293 mm x 0,293 mm	0,271 mm x 0,263 mm
Pixel per tum (PPI)	86	94
Visningsvinkel (vertikal/horisontellt)	178° (vertikalt) normal 178° (horisontellt) normal	
Brightness (Ljusstyrka)	250 cd/m ² (normal)	
Kontrastförhållande	1000: 1 (normal) 4 miljoner: 1 (dynamisk)	
Bildförhållande	5:4	16:9
Skärmbeläggning	Anti-reflex med 3H hårdhet	
Bakgrundsbelysning	Vit LED kantbelysningssystem	
Svarstid	6 ms (grå till grå - snabbt läge) 8 ms (normal - normalt läge)	
Färgdjup	16,7 miljoner färger	
Färgstöd	84% (CIE 1976), 72% (CIE 1931)	
Inbyggda enheter	USB 3.0 SuperSpeed hubb (med 1x USB 3.0-uppstörmsport, 2x USB 3.0-nedströrmsportar och 2x USB 2.0-nedströrmsportar)	
Dell Display Manager-kompatibel	Ja	
Anslutning	1xDP (ver 1.2) 1xHDMI (ver 1.4) 1xVGA 1xUSB 3.0-uppstörmsport 2xUSB 3.0-port - sida 2xUSB 2.0-port - undersida	

Kantbredd (skärmens kant till det aktiva området)	16,9mm (ovan)	18,1mm (ovan)
	15,4mm (vänster/höger)	13,8mm (vänster/höger)
	17,6mm (nedan)	18,8mm (nedan)
Säkerhet	Säkerhetslås (kabellås säljs separat)	
Justerbarhet	Höjjusterbart stativ (130 mm) Lutning (5°/21°) Vridning (45°) Pivot (90°)	

Modell	P2217/P2217Wh
Skärmtyp	Aktiv matris - TFT LCD
Paneltyp	Twisted Nematic
Synlig bild	
Diagonal	558,68 mm (22,00 tum)
Horisontellt, aktivt område	473,76 mm (18,65 tum)
Vertikalt, aktivt område	296,10 mm (11,66 tum)
Område	1402,80 cm ² (217,43 in. ²)
Pixeltäthet	0,282 mm x 0,282 mm
Pixel per tum (PPI)	90
Visningsvinkel (vertikal/horisontellt)	160° (vertikalt) normal 170° (horisontellt) normal
Brightness (Ljusstyrka)	250 cd/m ² (normal)
Kontrastförhållande	1000: 1 (normal) 4 miljoner: 1 (dynamisk)
Bildförhållande	16:10
Skärmbeläggning	Anti-reflex med 3H hårdhet
Bakgrundsbelysning	Vit LED kantbelysningssystem
Svarstid	5 ms (svart till vitt)
Färgdjup	16,7 miljoner färger
Färgstöd	84% (CIE 1976), 72% (CIE 1931)
Inbyggda enheter	USB 3.0 SuperSpeed hubb (med 1x USB 3.0-uppstörmsport, 2x USB 3.0-nedströmsportar och 2x USB 2.0-nedströmsportar)
Dell Display Manager-kompatibel	Ja
Anslutning	1xDP (ver 1.2) 1xHDMI (ver 1.4) 1xVGA 1xUSB 3.0-uppstörmsport 2xUSB 3.0-port - sida 2xUSB 2.0-port - undersida
Kantbredd (skärmens kant till det aktiva området)	16,8mm (ovan) 14,8mm (vänster/höger) 17,5mm (nedan)

Säkerhet	Säkerhetslås (kabelås säljs separat)
Justerbarhet	Höjjusterbart stativ (130 mm) Lutning (5°/21°) Vridning (45°) Pivot (90°)

Upplösningsspecifikationer

Modell	P1917S/P1917SWh	P2017H	P2217/P2217Wh
Horisontellt skanningsområde	30 kHz till 81 kHz (automatisk)	30 kHz till 83 kHz (automatisk)	
Vertikalt skanningsområde	56 Hz till 76 Hz (automatisk)		
Maximal förinställd upplösning	1280 x 1024 vid 60 Hz	1600 x 900 vid 60 Hz	1680 x 1050 vid 60 Hz

Videolägen som stöds

Modell	P1917S/P1917SWh/P2017H/P2217/P2217Wh
Videovisningsmöjligheter (VGA, HDMI och DP-uppspelning)	480i, 480p, 576i, 576p, 720p, 1080i, 1080p

Förinställt visningsläge

P1917S/P1917SWh

Visningsläge	Horisontell frekvens (kHz)	Vertikal frekvens (Hz)	Pixelklocka (MHz)	Synkroniserad polaritet (horisontell/vertikal)
VESA, 720 x 400	31,5	70,1	28,3	-/+
VESA, 640 x 480	31,5	60,0	25,2	-/-
VESA, 640 x 480	37,5	75,0	31,5	-/-
VESA, 800 x 600	37,9	60,3	40,0	+/+
VESA, 800 x 600	46,9	75,0	49,5	+/+
VESA, 1024 x 768	48,4	60,0	65,0	-/-
VESA, 1024 x 768	60,0	75,0	78,8	+/+
VESA, 1152 x 864	67,5	75,0	108,0	+/+
VESA, 1280 x 1024	64,0	60,0	108,0	+/+
VESA, 1280 x 1024	80,0	75,0	135,0	+/+

P2017H

Visningsläge	Horisontell frekvens (kHz)	Vertikal frekvens (Hz)	Pixelklocka (MHz)	Synkroniserad polaritet (horisontell/vertikal)
VESA, 720 x 400	31,5	70,1	28,3	-/+
VESA, 640 x 480	31,5	60,0	25,2	-/-
VESA, 640 x 480	37,5	75,0	31,5	-/-
VESA, 800 x 600	37,9	60,3	40,0	+/+
VESA, 800 x 600	46,9	75,0	49,5	+/+
VESA, 1024 x 768	48,4	60,0	65,0	-/-
VESA, 1024 x 768	60,0	75,0	78,8	+/+
VESA, 1152 x 864	67,5	75,0	108,0	+/+
VESA, 1600 x 900	60,0	60,0	108,0	+/+

P2217/P2217Wh

Visningsläge	Horisontell frekvens (kHz)	Vertikal frekvens (Hz)	Pixelklocka (MHz)	Synkroniserad polaritet (horisontell/vertikal)
VESA, 720 x 400	31,5	70,1	28,3	-/+
VESA, 640 x 480	31,5	60,0	25,2	-/-
VESA, 640 x 480	37,5	75,0	31,5	-/-
VESA, 800 x 600	37,9	60,3	40,0	+/+
VESA, 800 x 600	46,9	75,0	49,5	+/+
VESA, 1024 x 768	48,4	60,0	65,0	-/-
VESA, 1024 x 768	60,0	75,0	78,8	+/+
VESA, 1152 x 864	67,5	75,0	108,0	+/+
VESA, 1280 x 1024	64,0	60,0	108,0	+/+
VESA, 1280 x 1024	80,0	75,0	135,0	+/+
VESA, 1680 x 1050	65,29	60,0	146,25	-/+

Elektriska specifikationer

Modell	P1917S/P1917SWh/P2017H/P2217/P2217Wh	
Videoringångssignaler	<ul style="list-style-type: none"> • Analog RGB, 0,7 volt/-5%, positiv polaritet vid 75 ohm ingångsimpedans • HDMI 1.4, 600 mV för varje differentiell linje, 100 ohm ingångsimpedans per differentialpar • DisplayPort 1.2**, 600mV för varje differentialledning, 100 ohm ingångsimpedans per differentialpar 	
Inspänning (växelström)/frekvens/ström	100 VAC till 240 VAC/50 Hz eller 60 Hz \pm 3 Hz/1,5 A (normal)	
Ingångsström	<ul style="list-style-type: none"> • 120 V: 30 A (max.) vid 0 °C (kallstart) • 240 V: 60 A (max.) vid 0 °C (kallstart) 	
Energiförbrukning	P1917S	P2217
	0,2 W (avstängt läge) ¹	0,2 W (avstängt läge) ¹
	0,2 W (Vänteläge) ¹	0,2 W (Vänteläge) ¹
	11 W (På-läge) ¹	13,3 W (På-läge) ¹
	35 W (max) ²	37 W (max) ²
	9,95 W (Max.) ³	11,62 W (Max.) ³
	31,99 kWh (TEC) ⁵	37,1 kWh (TEC) ⁵

¹ Enligt specifikation i EU 2019/2021 och EU 2019/2013.

² Inställning av max. ljusstyrka och kontrast med maximal strömtilförsel på alla USB-portar.

³ Pon: Effektförbrukning i på-läge enligt definitionen i Energy Star 8.0-versionen.

TEC: Total energiförbrukning i kWh enligt definitionen i Energy Star 8.0-versionen.

Detta dokument är enbart informativt och avspeglar laboratorieprestanda. Din produkt kan uppträda annorlunda, beroende på programmet, delarna och kringutrustningen du har beställt, och är inte skyldiga att uppdatera sådan information. Därför ska kunden inte förlita sig på denna information för att fatta beslut om toleranser för elektricitet eller på annat sätt. Ingen uttrycklig eller underförstådd garanti för att vara fullständig och exakt.



OBS! Denna bildskärm är ENERGY STAR-certifierad.

Den här produkten uppfyller kraven för ENERGY STAR i fabriksinställningarna som kan återställas med funktionen "Factory Reset" (fabriksåterställning) i OSD-menyn. Om du ändrar fabriksinställningarna eller aktiverar andra funktioner kan strömförbrukningen öka och överskrida den gräns som anges i ENERGY STAR.

Fysiska egenskaper

Modell	P1917S/P1917SWh	P2017H	P2217/P2217Wh
Signalkabeltyp	<ul style="list-style-type: none"> • Digital: avtagbar, HDMI, 19 poler. • Digital: avtagbar, DP, 20 poler. • Analog: avtagbar, D-Sub, 15 poler • Universell seriebuss: USB, 9 poler 		
Mått (med stativ)			
Höjd (utökad)	499,3 mm (19,66 tum)	468,8 mm (18,46 tum)	497,4 mm (19,58 tum)
Höjd (komprime-rad)	369,3 mm (14,54 tum)	338,8 mm (13,34 tum)	367,4 mm (14,46 tum)
Bredd	405,6 mm (15,97 tum)	461,5 mm (18,17 tum)	503,4 mm (19,82 tum)
Djup	180,0 mm (7,09 tum)	180,0 mm (7,09 tum)	180,0 mm (7,09 tum)
Mått (utan stativ)			
Höjd	334,3 mm (13,16 tum)	273,2 mm (10,76 tum)	330,4 mm (13,01 tum)
Bredd	405,6 mm (15,97 tum)	461,5 mm (18,17 tum)	503,4 mm (19,82 tum)
Djup	50,3 mm (1,98 tum)	50,1 mm (1,97 tum)	50,3 mm (1,98 tum)
Stativets mått			
Höjd (utökad)	400,8 mm (15,78 tum)	400,8 mm (15,78 tum)	400,8 mm (15,78 tum)
Höjd (komprime-rad)	354,4 mm (13,95 tum)	354,4 mm (13,95 tum)	354,4 mm (13,95 tum)
Bredd	242,6 mm (9,55 tum)	242,6 mm (9,55 tum)	242,6 mm (9,55 tum)
Djup	180,0 mm (7,09 tum)	180,0 mm (7,09 tum)	180,0 mm (7,09 tum)
Vikt			
Vikt med förpackning	6,61 kg (14,57 lb)	6,13 kg (13,51 lb)	7,03 kg (15,49 lb)
Vikt med stativenhet och kablar	5,13 kg (11,31 lb)	4,73 kg (10,42 lb)	5,33 kg (11,75 lb)
Vikt utan stativenhet (utan kablar)	2,60 kg (5,73 lb)	2,40 kg (5,29 lb)	3,00 kg (6,61 lb)
Stativenhetens vikt	2,10 kg (4,63 lb)	2,10 kg (4,63 lb)	2,10 kg (4,63 lb)
Framramens glans	2 - 4	2 - 4	2 - 4

Miljöegenskaper

Modell	P1917S/ P1917SWh	P2017H	P2217/P2217Wh
Temperatur			
Drift	0 °C till 40 °C (32 °F till 104 °F)		
Avstängd	<ul style="list-style-type: none"> Förvaring: -20°C till 60°C (-4°F till 140°F) Transport: -20°C till 60°C (-4°F till 140°F) 		
Fuktighet			
Drift	10 % till 80 % (utan kondens)		
Avstängd	<ul style="list-style-type: none"> Förvaring: 10 % till 90% (utan kondens) Transport: 10 % till 90% (utan kondens) 		
Höjd			
Drift (max)	5 000 m (16 400 ft)		
Avstängd (max)	12 192 m (40 000 ft)		
Värmeavgivning	• 129,7 BTU/timme (max)	• 133,1 BTU/timme (max)	• 136,6 BTU/timme (max)
	• 47,8 BTU/timme (normal)	• 44,4 BTU/timme (normal)	• 51,2 BTU/timme (normal)
Kompatibla standarder			
P2217/P2217Wh		P1917S/P1917SWh	
Energy Star-certifierad bildskärm (utom Kina) EPEAT-registrerad i förekommande fall. EPEAT-registreringen varierar från land till land. Se www.epeat.net för registreringsstatus per land. BFR-/PVC-fri bildskärm (exklusive externa kablar) Energimätare visar hur mycket energi som förbrukas av bildskärmen i realtid		Energy Star-certifierad bildskärm EPEAT-registrerad i förekommande fall. EPEAT-registreringen varierar från land till land. Se www.epeat.net för registreringsstatus per land. TCO Certified BFR-/PVC-fri bildskärm (exklusive externa kablar) Energimätare visar hur mycket energi som förbrukas av bildskärmen i realtid	

OSD:n fungerar bara i det normala driftsläget. När man trycker på någon knapp i läget Active-off (Aktiv av), visas följande meddelande:

Dell P1917S/P1917SWh

  No VGA signal from your device.

Press any key on the keyboard or move the mouse to wake it up.

If there is no display, press the monitor button again to select the correct input source.

Dell P2017H

  No VGA signal from your device.

Press any key on the keyboard or move the mouse to wake it up.

If there is no display, press the monitor button again to select the correct input source.

Dell P2217/P2217Wh

  No VGA signal from your device.

Press any key on the keyboard or move the mouse to wake it up.

If there is no display, press the monitor button again to select the correct input source.

Aktivera datorn och bildskärmen för att få åtkomst till OSD:n.

Poltilldelning

VGA-kontakt

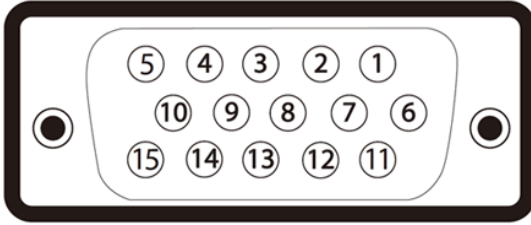

Polnummer	15-polsidan på den anslutna signalkabeln
1	Röd video
2	Grön video
3	Blå video
4	GND
5	Självtest
6	GND-R
7	GND-G
8	GND-B
9	Dator 5V/3,3V
10	GND-synk
11	GND
12	DDC-data
13	H-synk
14	V-synk
15	DDC-klocka

HDMI-kontakt

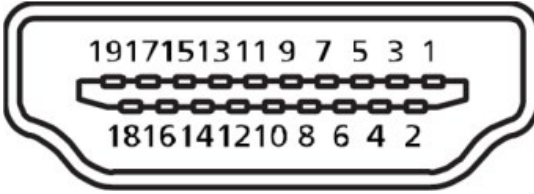

Polnummer	19-polsidan på den anslutna signalkabeln
1	T.M.D.S. Data 2+
2	T.M.D.S. Data 2 Shield
3	T.M.D.S. Data 2-
4	T.M.D.S. Data 1+
5	T.M.D.S. Data 1 Shield
6	T.M.D.S. Data 1 -
7	T.M.D.S. Data 0+
8	T.M.D.S. Data 0 Shield
9	T.M.D.S. Data 0-
10	T.M.D.S. Clock +
11	T.M.D.S. Clock Shield
12	T.M.D.S. Clock -
13	CEC
14	Reserverad (N.C. på enhet)
15	SCL
16	SDA
17	DDC/CEC Jord
18	+5V ström
19	Hot Plug-detektering

DisplayPort-kontakt

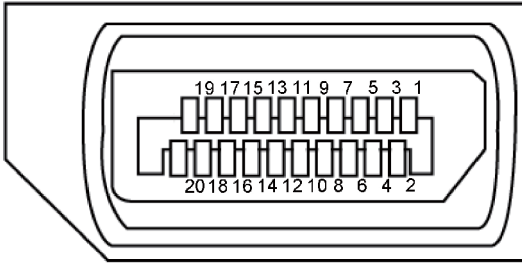

Polnummer	20-polsidan på den anslutna signalkabeln
1	ML3 (n)
2	GND
3	ML3 (p)
4	ML2 (n)
5	GND
6	ML2 (p)
7	ML1 (n)
8	GND
9	ML1 (p)
10	ML0 (n)
11	GND
12	ML0 (p)
13	GND
14	GND
15	AUX (p)
16	GND
17	AUX (n)
18	Hot Plug-detektering
19	Re-PWR
20	3,3 V DP_PWR

USB-gränssnitt (Universal Serial Bus)

Detta avsnitt ger dig information om de USB-portar som finns på bildskärmen.

 **OBS!** Den här bildskärmen är kompatibel med Super-Speed USB 3.0 och High-Speed USB 2.0.

Överföringshastighet	Datahastighet	Energiförbrukning*
Super-speed	5 Gbps	4,5 W (Max, varje port)
High speed	480 Mbps	4,5 W (Max, varje port)
Full speed	12 Mbps	4,5 W (Max, varje port)

Överföringshastighet	Datahastighet	Energiförbrukning*
High speed	480 Mbps	2,5 W (Max, varje port)
Full speed	12 Mbps	2,5 W (Max, varje port)
Low speed	1,5 Mbps	2,5 W (Max, varje port)

USB 3.0 uppströmsanslutning

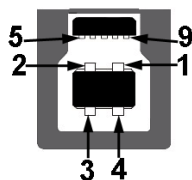

Polnummer	9-polsidan på kontakten
1	VCC
2	D-
3	D+
4	GND
5	SSTX-
6	SSTX+
7	GND
8	SSRX-
9	SSRX+

USB 3.0 nedströmsanslutning



Polnummer	9-polsidan på kontakten
1	VCC
2	D-
3	D+
4	GND
5	SSRX-
6	SSRX+
7	GND
8	SSTX-
9	SSTX+

USB 2.0 nedströmsanslutning

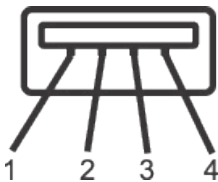

Polnummer	4-polsidan på kontakten
1	VCC
2	DMD
3	DPD
4	GND

USB-portar

- 1 x USB 3.0 uppströms - under
- 2 x USB 2.0 nedströms - under
- 2 x USB 3.0 nedströms - sida



OBS! USB 2.0-funktionalitet kräver en dator med USB 2.0-kapacitet.



OBS! Bildskärmens USB-gränssnitt fungerar endast när bildskärmen är på eller i vänteläge. Om du stänger av bildskärmen och sedan slår på den kan det ta några sekunder för ansluten kringutrustning att återuppta normal funktion.

Plug and play-kapacitet

Bildskärmen kan installeras på ett Plug and Play-kompatibelt system. Bildskärmen förser automatiskt datorsystemet med sin EDID (Extended Display Identification Data) med hjälp av DDC-protokoll (Display Data Channel), så att systemet kan konfigurera sig själv och optimera bildskärmens inställningar. De flesta bildskärmsinställningarna är automatiska, du kan välja andra inställningar om du vill. För mer information om att ändra bildskärmsinställningarna, se [Använda bildskärmen](#).

Kvalitet och pixelpolicy för LCD-bildskärm

Under tillverkningen av LCD-bildskärmen är det inte ovanligt att en eller flera pixlar fastnar i ett låst läge som är svåra att se, och det påverkar inte visningskvalitet eller användbarhet. För mer information om Dells bildskärmskvalitet och pixelpolicy, se Dells supportwebplats på: www.dell.com/support/monitors.

Riktlinjer för underhåll

Rengöra skärmen

 **VARNING: Dra ut elkabeln ur eluttaget innan du rengör bildskärmen.**



 **FÖRSIKTIGHET: Läs och följ [Säkerhetsinstruktioner](#) innan du rengör bildskärmen.**

För bästa praxis, följ instruktionerna i listan när du packar upp, rengör eller hanterar bildskärmen:

- För att rengöra den antistatiska skärmen fuktar du en mjuk, ren duk lätt med vatten. Använd vid behov en speciell skärmrengöringsduk eller lösning som lämpar sig för den antistatiska beläggningen. Använd inte bensen, thinner, ammoniak, slipande rengöringsmedel eller tryckluft.
- Använd en lätt fuktad, varm duk för att rengöra skärmen. Undvik att använda olika typer av diskmedel eftersom de lämnar en vitaktig hinna på bildskärmen.
- Om du ser ett vitt pulver när du packar upp bildskärmen, torka bort det med en trasa.
- Hantera skärmen med försiktighet eftersom en mörkare skärm kan bli repad och visa vita skrapmärken mer än en ljusare skärm.
- Använd en dynamiskt föränderlig skärmsläckare och stäng av bildskärmen när du inte använder den, för att bibehålla bästa bildkvalitet på bildskärmen.

Installera bildskärmen

Montering av stativet

-  **OBS!** Stativet tas bort när bildskärmen levereras från fabriken.
-  **OBS!** Detta gäller för en bildskärm med stativ. Om du har köpt ett annat stativ, se respektive monteringsanvisningar.

Fästa bildskärmens stativ.

1. Följ anvisningarna på kartongflikarna för att ta bort stativet från dämpningsmaterialet som håller den på plats.
2. För in stativets fotblock helt i stativets öppning.
3. Lyft på skruvhandtaget och vrid skruven medurs.
4. Efter att skruven har dragits åt ordentligt, fäll in skruvhandtaget i urtaget.

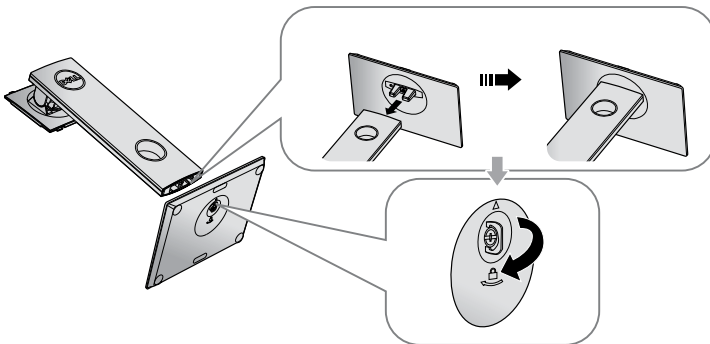

5. Lyft upp skyddet, som på bilden, så att VESA-området för montering av stativet blir synligt.

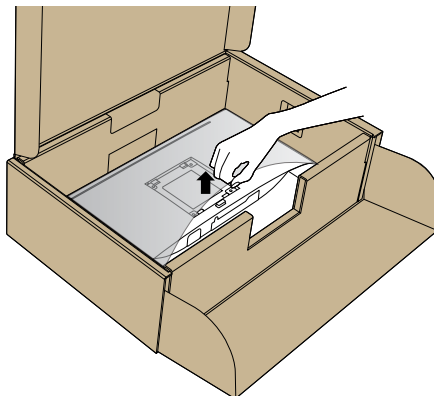

6. Fäst stativet på bildskärmen.
- a. Placera de två flikarna på stativets övre del i spåret på baksidan av skärmen.
 - b. Pressa ner stativet tills det snäpper fast.

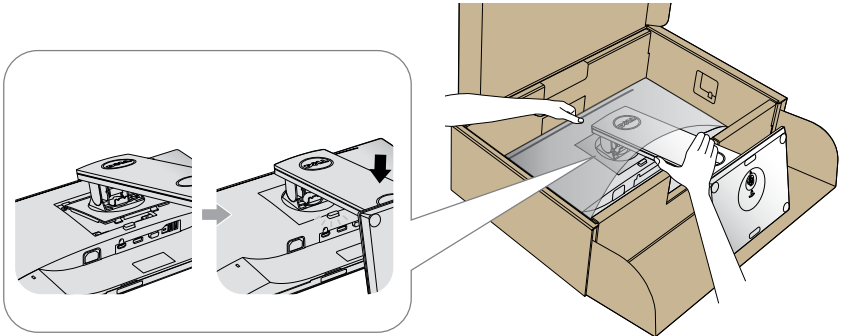

7. Ställ bildskärmen upprätt.



OBS! Lyft bildskärmen försiktigt så att den inte glider ur händerna eller faller.

Ansluta bildskärmen

⚠ VARNING: Innan du utför någon av procedurerna i detta avsnitt, följ [Säkerhetsinstruktioner](#).

✍ OBS! Anslut inte alla kablar samtidigt på datorn. Kablarna bör dras genom hålet för kabelhantering innan de ansluts till datorn.

Ansluta bildskärmen till datorn:

1. Stäng av datorn och koppla ifrån elkabeln.
2. Anslut VGA-, HDMI- eller DP-kabeln från skärmen till datorn.

Anslutning av VGA-kabeln

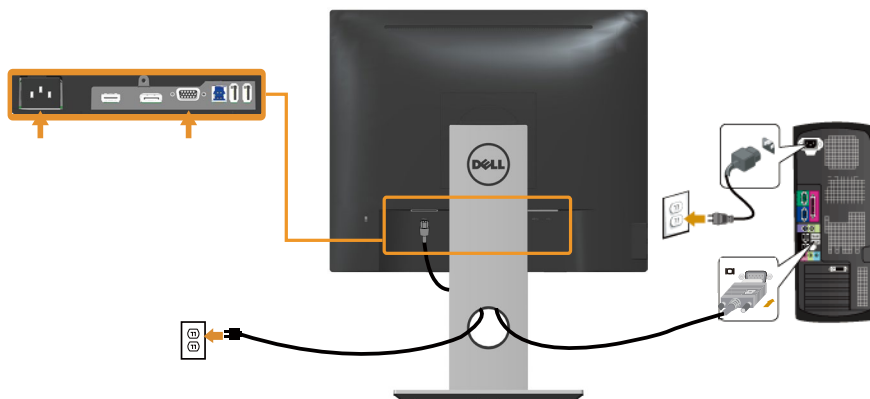

Ansluta HDMI-kabeln (tillval)

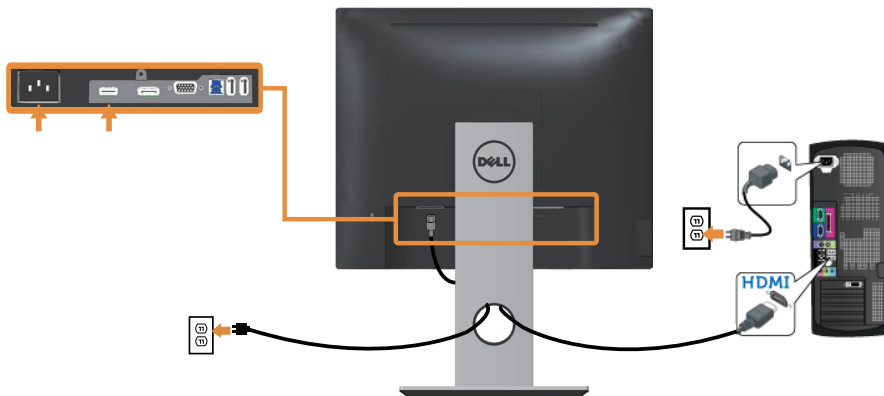

Anslutning av DP-kabeln

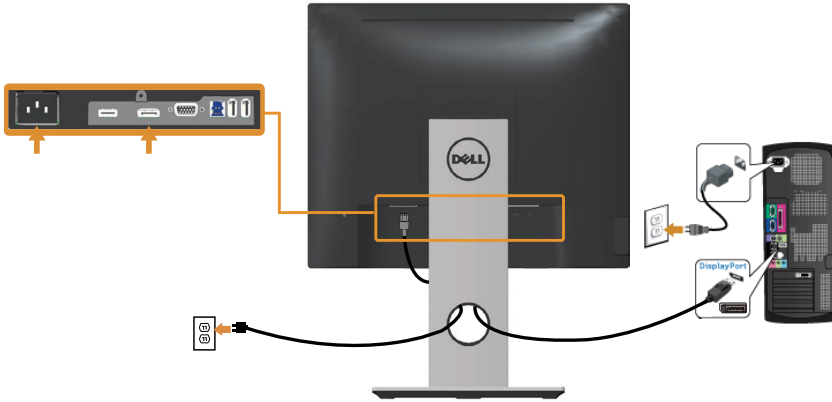

Anslutning av USB 3.0-kabeln

När du har anslutit DP/HDMI-kabeln följer du instruktionerna nedan för att ansluta USB 3.0-kabeln till datorn och slutföra installationen av bildskärmen:

1. Anslut USB 3.0-uppstörmsporten (kabeln medföljer) till en lämplig USB 3.0-port på datorn. (Se [Vy underifrån](#) för mer information.)
2. Anslut USB 3.0-kringutrustningen till de underordnade USB 3.0-portarna på bildskärmen.
3. Anslut strömkablarna till datorn och skärmen till ett närliggande vägguttag.
4. Slå på skärmen och datorn.
Om skärmen visar en bild är installationen klar. Om det inte visas någon bild, se [Specifika problem med Universal Serial Bus \(USB\)](#).
5. Använd kabelspåret på bildskärmsstativet för att organisera kablarna.

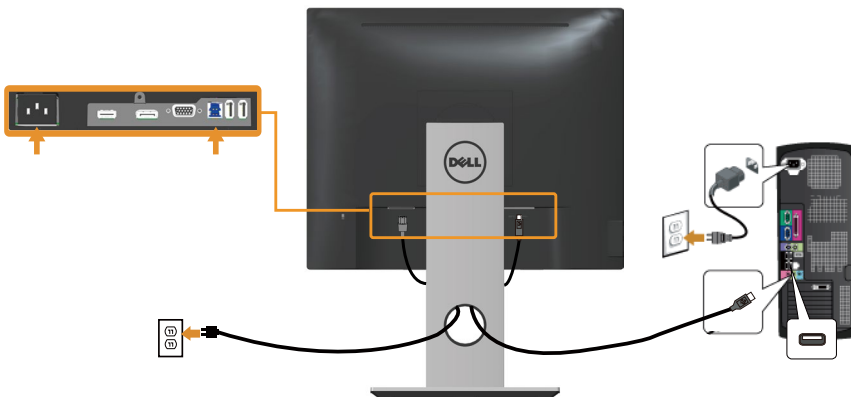



Organisera kablar

Använd kabelhanteringsfacket för att organisera kablarna som är anslutna till skärmen.



Koppla bort bildskärmsstativet

-  **OBS!** För att undvika repor på LCD-skärmen när du tar bort stativet, se till att skärmen placeras på en mjuk och ren yta.
-  **OBS!** Detta gäller för en bildskärm med stativ. Om du har köpt ett annat stativ, se respektive monteringsanvisningar.

Ta av stativet:

1. Placera bildskärmen på ett mjukt tyg eller kudde.
2. Tryck och håll in knappen för frigöring av stativet.
3. Lyft stativet uppåt och bort från skärmen.

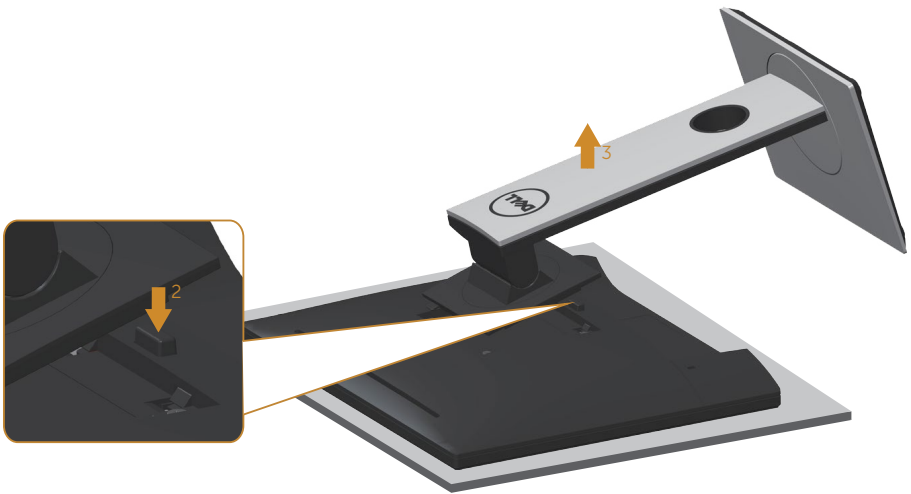

Väggmontering (tillval)

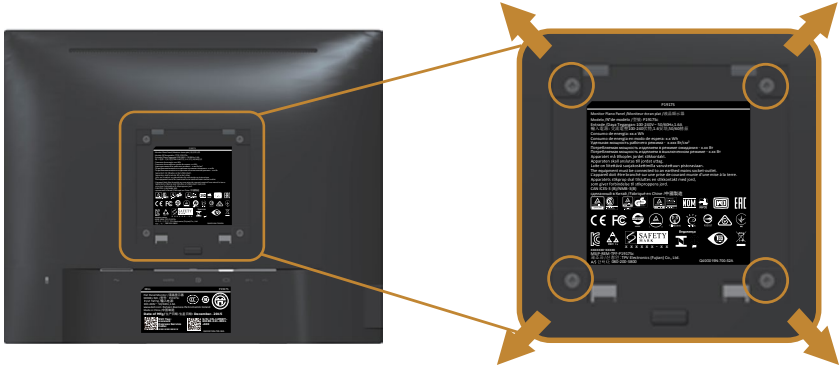

(Skruvmått: M4 x 10 mm).

Se instruktionerna som följer med den VESA-kompatibla väggmonteringssatsen.

1. Placera bildskärmspanelen på ett mjukt tyg eller kudde på ett stabilt, plant bord.
2. Ta av stativet.
3. Använd en skruvmejsel för att ta bort de fyra skruvarna som håller fast plastskyddet.
4. Sätt fast fästet från väggmonteringssatsen på bildskärmen.
5. Montera bildskärmen på väggen genom att följa instruktionerna som följer med väggmonteringssatsen.

 **OBS!** Endast för användning med UL-, CSA- eller GS-märkt väggmonteringssats med minsta vikt/bärförmåga på 12,00 kg

Använda bildskärmen

Starta bildskärmen

Tryck på -knappen för att starta bildskärmen.





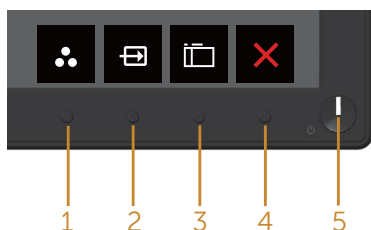

Använda kontrollerna på frontpanelen

Använd kontrollknapparna på bildskärmens framsida för att justera bilden som visas.



I följande tabell beskrivs knapparna på frontpanelen:





Knapp på frontpanelen	Beskrivning
1  Shortcut key/Preset Modes (Kortkommando/Förinställningslägen)	Använd den här knappen för att välja från en lista med förinställda lägen.
2  Shortcut key/Input Source (Kortkommando/Ingångskälla)	Använd Ingångskällans meny för att välja mellan olika videosignaler som kan vara anslutna till din bildskärm.
3  Menu (Meny)	Använd menyknappen för att starta skärmmenyn (OSD) och välj OSD-menyn. Se Öppna OSD-menyn .

4	 Exit (Avsluta)	Använd knappen för att gå tillbaka till huvudmenyn eller avsluta OSD-huvudmenyn.
5	 Power On/Off button (Strömknapp) (med LED-indikator)	Använd strömknappen för att starta och stänga av bildskärmen. Fast vitt ljus indikerar att bildskärmen är på och fungerar normalt. Blinkande vitt ljus indikerar att bildskärmen är i vänteläge.

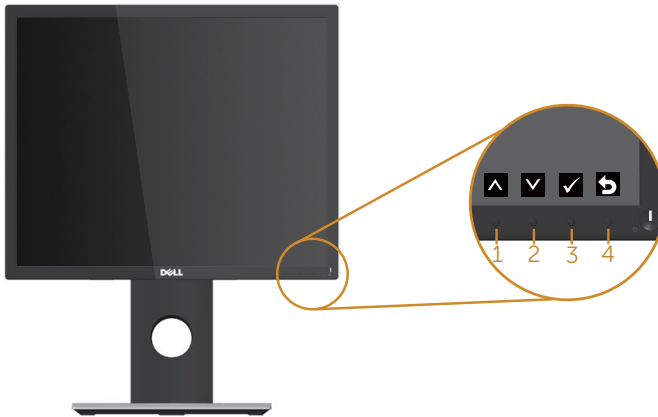
OSD-kontroller

Använd knapparna på skärmens framsida för att justera bildinställningarna.



	Knapp på frontpanelen	Beskrivning
1	 Upp	Använd Upp-knappen för att öka värdena eller gå uppåt i en meny.
2	 Ned	Använd Ned-knappen för att minska värden eller förflytta dig nedåt i en meny.
3	 OK	Använd OK-knappen för att bekräfta ditt val i en meny.
4	 Bakåt	Använd Tillbaka-knappen för att gå tillbaka till föregående meny.

Använda skärmmenyn (OSD)

Öppna OSD-menyn



 **OBS!** Alla ändringar man gör sparas automatiskt när man flyttar till en annan meny, stänger en OSD-meny eller väntar på att OSD-menyn skall stängas automatiskt.

1. Tryck på -knappen för att visa OSD-huvudmenyn.

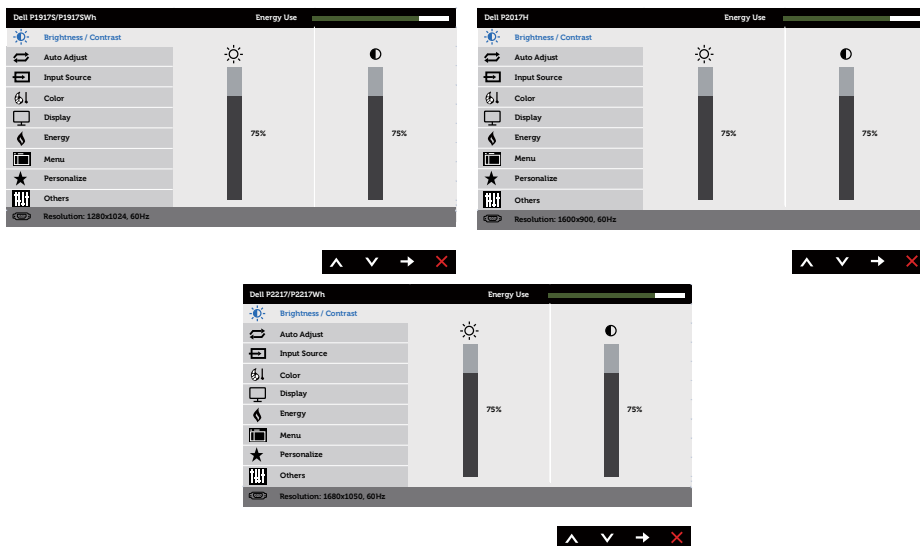
Huvudmeny för analog ingång (VGA)

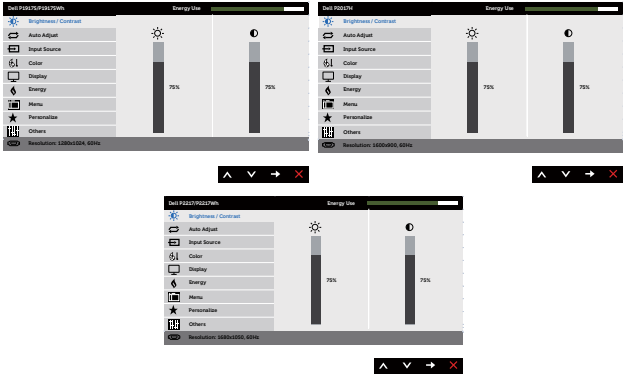

2. Tryck på - och -knappen för att flytta mellan inställningsalternativen. När du flyttar från en ikon till en annan, markeras alternativet.
3. Tryck på knappen  en gång för att aktivera det markerade alternativet.
4. Tryck på - och -knappen för att välja en parameter.
5. Tryck på , och använd sedan - eller -knappen enligt anvisningarna i menyn, för att göra dina ändringar.
6. Välj knappen  för att återgå till huvudmenyn.

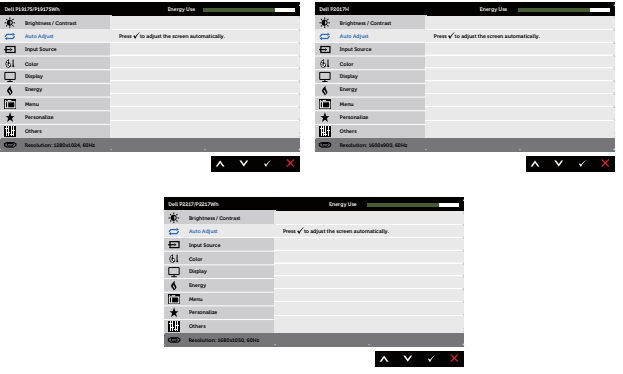
Ikon	Meny och undermenyer	Beskrivning
	Brightness/Contrast (Ljusstyrka/Kontrast)	<p>Använd den här menyn för att aktivera justering av ljusstyrka/kontrast.</p> 
	Brightness (Ljusstyrka)	<p>Ljusstyrka justerar bakgrundsbelysningens luminans. Tryck på ▲-knappen för att öka ljusstyrkan, och på ▼-knappen för att minska ljusstyrkan (min. 0/max. 100). OB! Manuell justering av ljusstyrkan är inaktiverad när dynamisk kontrast är aktiverad.</p>
	Contrast (Kontrast)	<p>Justera först ljusstyrkan, och därefter kontrasten bara vid behov av ytterligare justering. Tryck på ▲-knappen för att öka kontrasten, och på ▼-knappen för att minska kontrasten (min. 0/max. 100). Kontrast-funktionen justerar graden av skillnad mellan mörker och ljushet på skärmen.</p>
	Auto Adjust (Autojustering)	<p>Använd den här knappen för att aktivera den automatiska inställnings- och justeringsmenyn.</p> 

Följande dialogruta visas på en svart skärm när bildskärmen automatiskt anpassar sig till den aktuella ingången:

Auto Adjustment in Progress...

Automatisk justering gör det möjligt för bildskärmen att själv anpassa sig till den inkommande videosignalen. När du har använt automatisk justering kan du ytterligare justera skärmen med hjälp av kontrollerna för pixelklocka (grov) och fas (fin) under bildskärmsinställningarna.

⚠OBS! Automatisk justering sker inte om du trycker på knappen medan det inte finns några aktiva videoingångssignaler eller anslutna kablar.

Det här alternativet är endast tillgängligt när du använder den analoga VGA-kontakten.



Input Source (Ingångskälla)

Använd Ingångskällans meny för att välja mellan olika videosignaler som kan vara anslutna till din bildskärm.

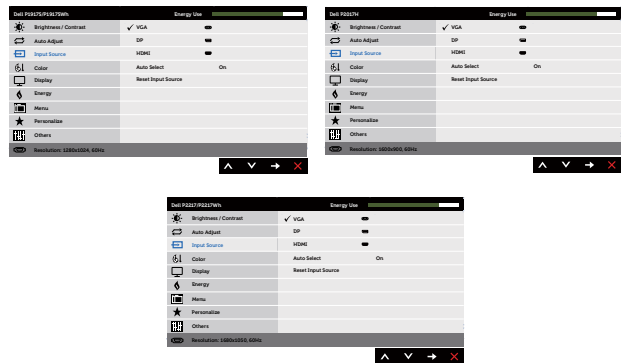

VGA

Välj VGA-ingång när du använder den analoga VGA-kontakten. Tryck på för att välja VGA-ingångskällan.

DP

Välj DP-ingång när du använder DP-kontakten. Tryck på för att välja DP-ingångskälla.

HDMI

Välj HDMI-ingång när du använder HDMI-kontakten. Tryck på för att välja HDMI-ingångskälla.

Auto Select (Välj automatiskt)

Välj automatiskt för att söka efter tillgängliga ingångssignaler.

Reset Input Source (Återställ ingångskälla)

Välj detta alternativ för att återställa standardingångskällan.



Color (Färg)

Använd color (färg) för att justera färginställningarna.

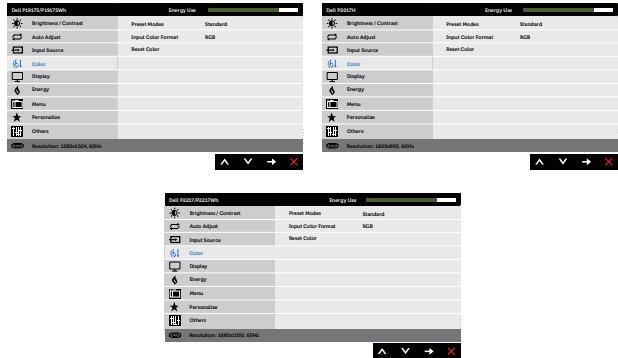

Preset Modes (Förinställningslägen)

När du väljer Preset Modes (Förinställda lägen) kan du välja Standard, ComfortView, Multimedia, Movie (Film), Game (Spel), Warm (Varm), Cool (Kall) eller Custom Color (Anpassad färg) i listan.

- Standard: Läser in bildskärmens standardfärginställningar. Detta är ett förinställningsläge som är standard.
- ComfortView: Minskar mängden blått ljus från skärmen för att göra det behagligare för ögonen att titta på den.
- Multimedia: Läser in färginställningar som är idealiska för multimedietillämpningar.
- Movie (Film): Läser in färginställningar som är perfekta för filmer.
- Game (Spel): Läser in färginställningar som är idealiska för de flesta spel.
- Warm (Varm): Ökar färgtemperaturen. Skärmen blir varmare med en röd/gul ton.
- Cool (Kall): Sänker färgtemperaturen. Skärmen blir kallare med en blå ton.
- Custom Color (Anpassad färg): Ger dig möjlighet att justera färginställningarna manuellt.

Tryck på **▲**- och **▼**-knapparna för att justera de tre färgvärdena (R, G, B) och skapa ditt eget förinställningsläge.

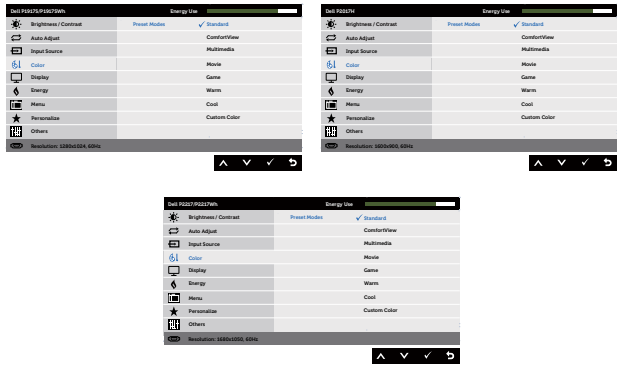

Input Color Format (Format för färginmatning)

Ger dig möjlighet att ställa in videoinmatningsläget till:

- RGB: Välj det här alternativet om din bildskärm är ansluten till en dator eller DVD-spelare via HDMI-kabel.
- YPbPr: Välj det här alternativet om DVD-spelaren endast stöder YPbPr-utgång.

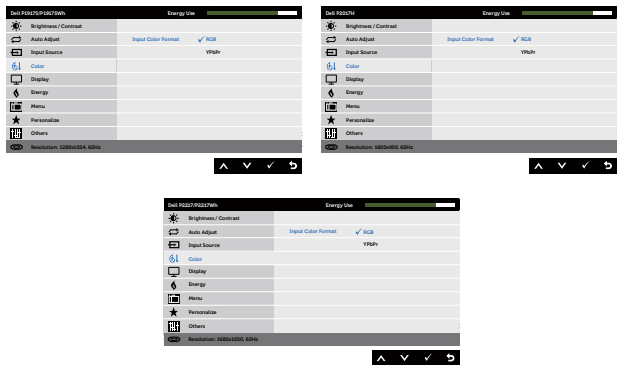

Hue (Nyans)





Denna funktion kan skifta videobildens färg till grön eller lila. Detta används för att anpassa hudtonen. Använd **▲** eller **▼** för att justera nyansen från 0 till 100.



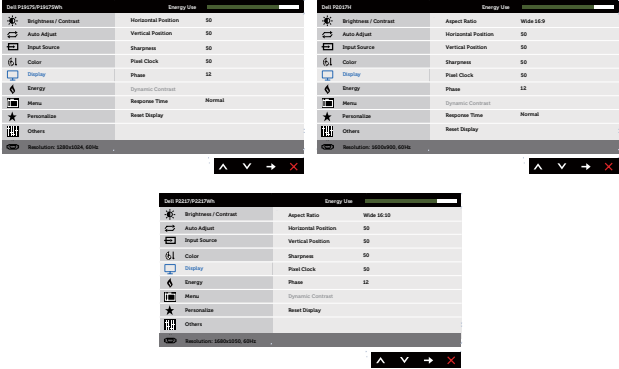

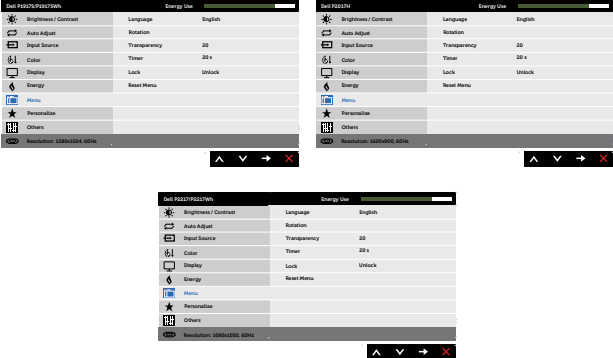

Tryck på **▲** för att öka videobildens gröna nyans.

Tryck på **▼** för att öka videobildens lila nyans.

OBS! Justering av Hue (Nyans) är endast tillgänglig när du väljer Movie (Film) eller Game (Spel) som förinställt läge.

	<p>Saturation (Mättnad)</p>	<p>Denna funktion kan justera färgmättningen på videobilden. Använd ▲ eller ▼ för att justera mättningen från 0 till 100. Tryck på ▲ för att öka videobildens monokroma utseende. Tryck på ▼ för att minska hur färgstark videobilden är. OBS! Justering av Saturation (Mättnad) är endast tillgänglig när du väljer Movie (Film) eller Game (Spel) som förinställt läge.</p>
	<p>Reset Color (Återställ färg)</p>	<p>Gör det möjligt att återställa bildskärmens färginställningar till fabriksinställningarna.</p>
	<p>Display (Skärm)</p>	<p>Använd för att justera bilden.</p> 
	<p>Aspect Ratio (Bildförhållande)</p>	<p>Justerar bildförhållandet till Wide (Bred) 16:9, 4:3 eller 5:4 (för P2017H). Justerar bildförhållandet till Wide (Bred) 16:10, 4:3 eller 5:4 (för P2217/P2217Wh).</p>
	<p>Horizontal Position (Horisontellt läge)</p>	<p>Använd knapparna ▲ eller ▼ för att justera bilden åt vänster och höger. Minsta värdet är 0 (-). Maximalt 100 (+).</p>
	<p>Vertical Position (Vertikalt läge)</p>	<p>Använd knapparna ▲ eller ▼ för att justera bilden upp och ner. Minsta värdet är 0 (-). Maximalt 100 (+).</p>
	<p>Sharpness (Skärpa)</p>	<p>Denna funktion kan göra bilden skarpere eller mjukare. Använd ▲ eller ▼ för att justera skärpan från 0 till 100.</p>
	<p>Pixel Clock (Pixelklocka)</p>	<p>Med Phase (Fas) och Pixel Clock (Pixelklocka) kan du justera din skärm efter dina önskemål. Använd ▲ eller ▼ för att justera för bästa bildkvalitet. Minsta värdet är 0 (-). Maximalt 100 (+).</p>
	<p>Phase (Fas)</p>	<p>Om tillfredsställande resultat inte uppnås med fasjustering, använd Pixel Clock (Pixelklocka) (grov) justering och använd sedan Phase (Fas) (fin) igen. Minsta värdet är 0 (-). Maximalt 100 (+).</p>

	<p>Dynamic Contrast (Dynamisk kontrast)</p>	<p>Gör det möjligt att öka kontrastnivån för en skarpere och mer detaljerad bildkvalitet.</p> <p>Tryck på knappen  för att välja dynamic contrast (dynamisk kontrast) på eller av.</p> <p>OBS! Dynamic contrast (Dynamisk kontrast) ger högre kontrast om du väljer Spel eller Film som förinställt läge.</p>
	<p>Response Time (Svarstid)</p>	<p>Användaren kan välja mellan fast (snabb) eller normal. (endast för P1917S/P1917SWH och P2017H)</p>
	<p>Reset Display (Återställ skärm)</p>	<p>Välj detta alternativ för att återställa skärmens standardinställningar.</p>
	<p>Energy (Energi)</p>	
	<p>Power Button LED (Strömbrytarindikator)</p>	<p>Låter dig ställa in strömindikatorn On in On Mode (På i På-läge) eller Off in On Mode (Av i På-läge) för att spara energi.</p>
	<p>USB</p>	<p>Aktivera eller inaktivera USB-funktionen i bildskärmens vänteläge.</p> <p>OBS! USB PÅ/AV i vänteläge är endast tillgängligt när USB-kabeln är bortkopplad. Det här alternativet kommer att vara grått när USB-kabeln ansluts.</p>
	<p>Reset Energy (Energiåterställning)</p>	<p>Välj det här alternativet för att återställa Energiinställningar till standardinställningen.</p>
	<p>Menu (Meny)</p>	<p>Välj detta alternativ för att justera OSD-menyens inställningar, t.ex. OSD-menyens språk, hur länge menyn blir kvar på skärmen osv.</p> 

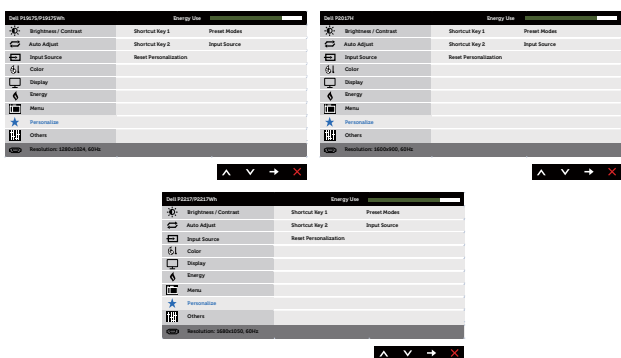
	Language (Språk)	Språkalternativen ställer in OSD-menyen till ett av åtta språk (engelska, spanska, franska, tyska, brasiliansk portugisiska, ryska, förenklad kinesiska eller japanska).
	Rotation	Roterar OSD-menyen 90 grader moturs.
	Transparency (Genomskinlighet)	Välj det här alternativet för att ändra menyens genomskinlighet genom att trycka på knapparna  och  från 0 till 100.
	Timer	OSD hold time (OSD-menyens spårrtid): ställer in hur länge OSD-menyen skall förbli aktiv efter senaste knapptryckningen. Använd  eller  för att justera skjutreglaget i intervaller om 1 sekund, från 5 till 60 sekunder.
	Lock (Lås)	Kontrollerar användarens åtkomst till justeringar. När Lock (Lås) är valt, tillåts inga användarinställningar. Alla knappar är låsta. OBS! När OSD-menyen är låst går du direkt till OSD-inställningarna genom att trycka på meny-knappen där "OSD Lock" (OSD-lås) är förvalt. Tryck på och håll in  i 6 sekunder för att låsa upp och ge användaren åtkomst till alla inställningar.
	Reset Menu (Återställ meny)	Återställ alla inställningar för OSD-menyen till fabriksinställningsvärdena.
	Personalize (Anpassa)	Användare kan välja en funktion från shortcut key (kortkommando) 1, shortcut key (kortkommando) 2, reset personalization (återställa anpassning), preset modes (förinställda lägen) eller input source (ingångskälla) och ställa in den som ett kortkommando. 
	Shortcut Key 1 (Kortkommando 1)	Användaren kan välja något av följande: preset modes (förinställda lägen), brightness/contrast (ljusstyrka/kontrast), auto adjust (automatisk justering), input source (ingångskälla), aspect ratio (bildförhållande), rotation för att ställa in kortkommando 1.

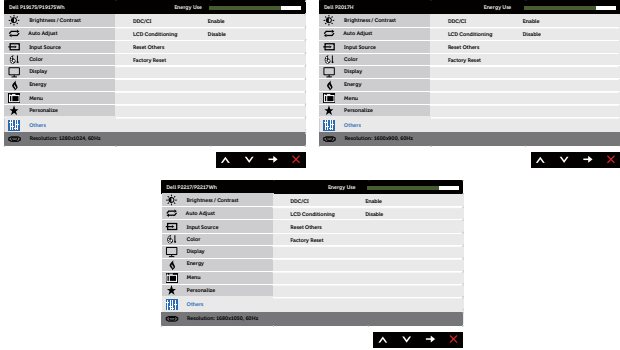
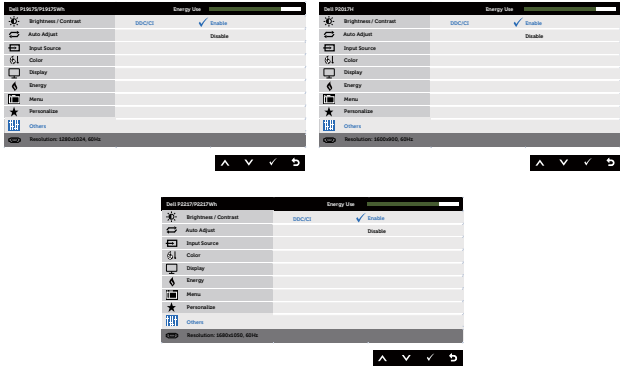
	<p>Shortcut Key 2 (Kortkommando 2)</p>	<p>Användaren kan välja något av följande: preset modes (förinställda lägen), brightness/contrast (ljusstyrka/kontrast), auto adjust (automatisk justering), input source (ingångskälla), aspect ratio (bildförhållande), rotation för att ställa in kortkommando 2.</p>
	<p>Reset Personalization (Återställ anpassning)</p>	<p>Låter dig återställa kortkommando till standardinställningen.</p>
	<p>Others (Övrigt)</p>	
	<p>DDC/CI</p>	<p>DDC/CI (display data channel/command interface) gör det möjligt att justera bildskärmens parametrar (ljusstyrka, färgbalans osv.) via programvaran på datorn.</p> <p>Du kan inaktivera den här funktionen genom att välja Disable (Inaktivera).</p> <p>Aktivera denna funktion genom att välja På för bästa användarupplevelse och optimal prestanda för bildskärmen.</p> 

LCD Conditionering (LCD-konditionering)

Bidrar till att förhindra bildkvarhållning. Beroende på graden av bildkvarhållning, kan det ta lite tid för programmet att köra. För att starta LCD-konditionering väljer du **Enable (Aktivera)**.

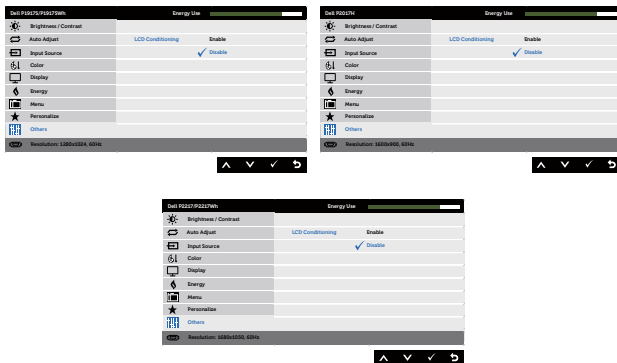

Reset Others (Återställ Övrigt)

Återställ alla inställningar under inställningsmenyn **Others (Övrigt)** till fabriksinställningsvärdena.

Factory Reset (Fabriksåterställning)

Återställ alla förinställningsvärden till fabriksinställningarna. Det här är också inställningarna för ENERGY STAR®-tester.



OBS! Bildskärmen har en inbyggd funktion för att automatiskt kalibrera ljusstyrkan för att kompensera för åldrande LED.

OSD-varningsmeddelanden

När **Dynamic Contrast (Dynamisk kontrast)** är aktiverad (i dessa förinställda lägen: **Game (Spel)** eller **Movie (Film)**), är den manuella ljusjusteringen inaktiverad.

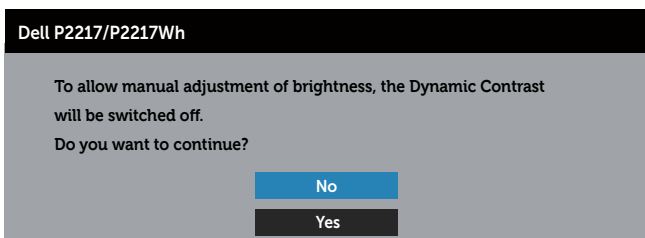
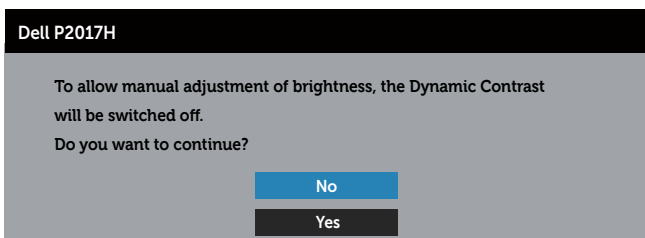
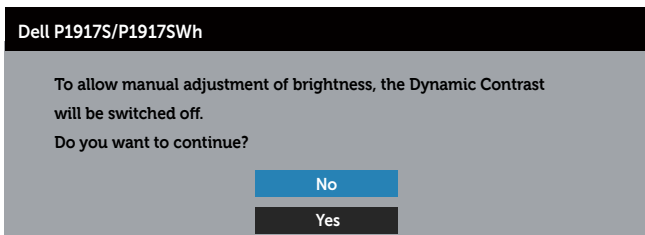

När bildskärmen inte stödjer ett speciellt upplösningssläge visas följande meddelande:

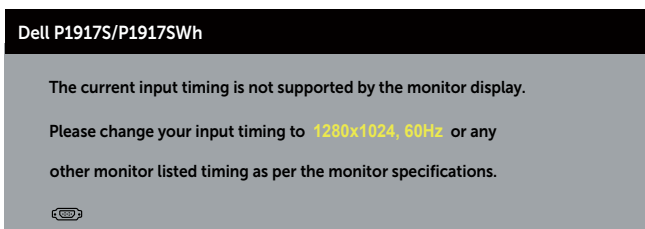

Dell P2017H

The current input timing is not supported by the monitor display.

Please change your input timing to **1600x900, 60Hz** or any other monitor listed timing as per the monitor specifications.



Dell P2217/P2217Wh

The current input timing is not supported by the monitor display.

Please change your input timing to **1680x1050, 60Hz** or any other monitor listed timing as per the monitor specifications.



Detta betyder att bildskärmen inte kan synkronisera med signalen som kommer från datorn. Se [Bildskärmsspecifikationer](#) för de horisontella och vertikala frekvensområden som är adresserbara av denna bildskärm. Rekommenderat läge är 1280 x 1024 (för P1917S/ P1917SWH) eller 1600 x 900 (för P2017H) eller 1680 x 1050 (för P2217/P2217Wh).

Innan **DDC/CI**-funktionen inaktiveras, visas följande meddelande:

Dell P1917S/P1917SWH

The function of adjusting display setting using PC application will be disabled.

Do you wish to disable DDC/CI function?

No

Yes

Dell P2017H

The function of adjusting display setting using PC application will be disabled.

Do you wish to disable DDC/CI function?

No

Yes

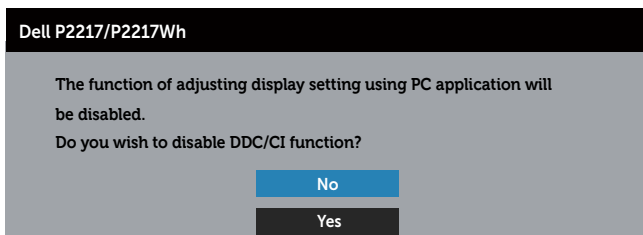

När bildskärmen övergår till **Standby Mode (Vänteläge)**, visas följande meddelande:



Om man trycker på någon annan knapp än strömknappen, visas följande meddelanden på den valda inmatningen:

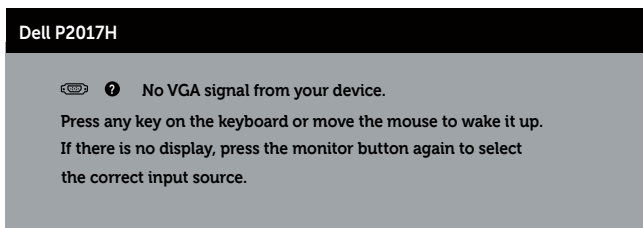
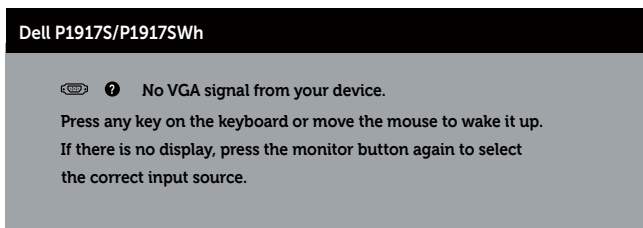

Dell P2217/P2217Wh

 ? No VGA signal from your device.

Press any key on the keyboard or move the mouse to wake it up.

If there is no display, press the monitor button again to select the correct input source.

Om ingen VGA, HDMI- eller DP-kabel är ansluten, visas en flytande dialogruta som på bilden nedan. Bildskärmen övergår till vänteläget efter 4 minuter om den lämnas i detta läge.

Dell P1917S

 ? No VGA Cable

The display will go into Standby Mode in 4 minutes.



www.dell.com/support/monitors

Dell P2217

 ? No VGA Cable

The display will go into Standby Mode in 4 minutes.



www.dell.com/support/monitors

eller

Dell P1917S

 ? No HDMI Cable

The display will go into Standby Mode in 4 minutes.



www.dell.com/support/monitors

Dell P2217

 ? No HDMI Cable

The display will go into Standby Mode in 4 minutes.



www.dell.com/support/monitors

eller

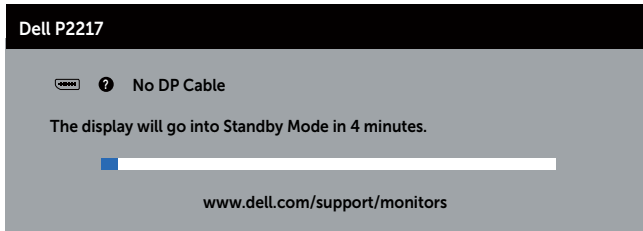
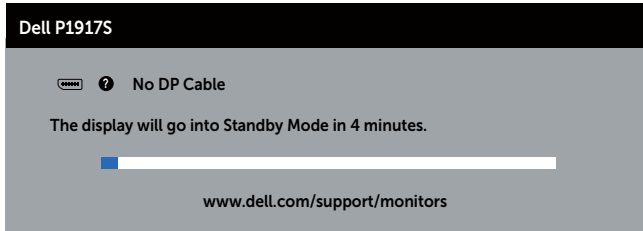

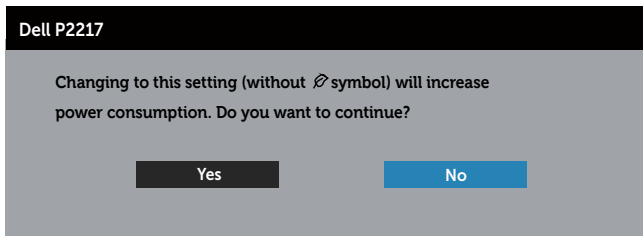
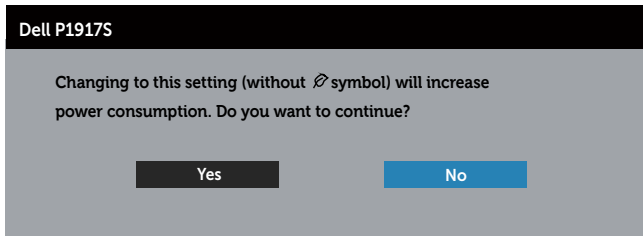

När **USB** är inställt på **On in Standby Mode (På i vänteläge)** första gången, visas följande meddelande:

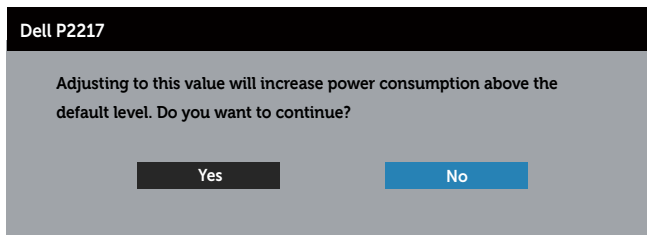
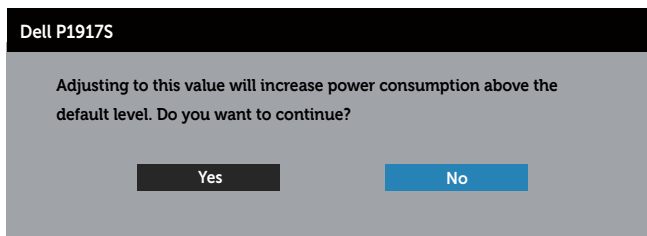

OBS! Om du väljer Yes (Ja) kommer meddelandet inte att visas nästa gång du vill ändra USB-inställningen.

När du justerar **Brightness (Ljusstyrka)** första gången visas följande meddelande:



 **OBS!** Om du väljer Yes (Ja) kommer meddelandet inte att visas nästa gång du vill ändra ljusstyrkan.

Se [Felsökning](#) för mer information.

Installera bildskärmen

Ställa in den maximala upplösningen

Ställa in den maximala upplösningen för bildskärmen:

I Windows® 8 och Windows® 8.1:

1. För Windows 8 och Windows 8.1, välj skrivbordsrutan för att ändra till klassiskt skrivbord.
2. Högerklicka på skrivbordet och klicka på **Screen resolution (Skärmupplösning)**.
3. Klicka på rullgardinsmenyn för Screen Resolution (Skärmupplösning) och välj **1280 x 1024** (för P1917S/P1917SWH) eller **1600 x 900** (för P2017H) eller **1680 x 1050** (för P2217/P2217WH).
4. Klicka på **OK**.

I Windows® 10:

1. Högerklicka på skrivbordet och klicka på **Display settings (Bildskärmsinställningar)**.
2. Klicka på **Advanced Display settings (Avancerade skärminställningar)**.
3. Klicka på rullgardinsmenyn för **Resolution (Upplösning)** och välj **1280 x 1024** (för P1917S/P1917SWH) eller **1600 x 900** (för P2017H) eller **1680 x 1050** (för P2217/P2217WH).
4. Klicka på **Apply (Verkställ)**.

Om du inte ser 1280 x 1024 (för P1917S/P1917SWH) eller 1600 x 900 (för P2017H) eller 1680 x 1050 (för P2217/P2217WH) som ett alternativ kan du behöva uppdatera din grafikdrivrutin. Beroende på vilken dator du har, ska du utföra någon av följande procedurer:

Har du en stationär eller bärbar Dell-dator:

- Gå till www.dell.com/support, öppna datorns servicetag och ladda ned den senaste drivrutinen för ditt grafikkort.

Använder du någon annan dator än Dell (bärbar eller stationär):

- Gå till supportwebbplatsen för din dator och ladda ned den senaste grafikdrivrutinen.
- Gå till webbplatsen för grafikkortet och ladda ned de senaste grafikdrivrutinerna.

Användning av lutning, vridning och vertikal förlängning

OBS! Detta gäller för en bildskärm med stativ. Om du har köpt ett annat stativ, se respektive monteringsanvisningar.

Luta, vrida

Med stativet fäst på bildskärmen kan du luta och vrida bildskärmen för den mest bekväma betraktningvinkeln.

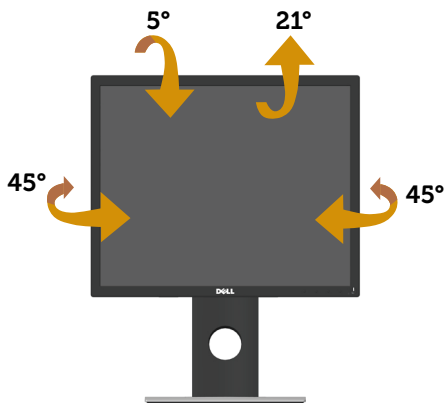

OBS! Stativet tas bort när bildskärmen levereras från fabriken.

Vertikal förlängning

OBS! Stativet går att förlänga vertikalt upp till 130 mm. I figuren nedan visas hur du förlänger stativet vertikalt.

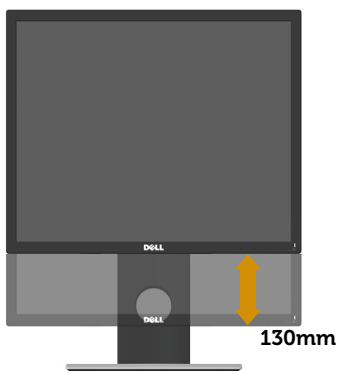

Rotering av bildskärmen

Innan du roterar skärmen ska skärmen vara helt vertikalt utdragen ([Vertikal förlängning](#)) och lutas helt uppåt för att undvika att du slår mot skärmens nedkant.

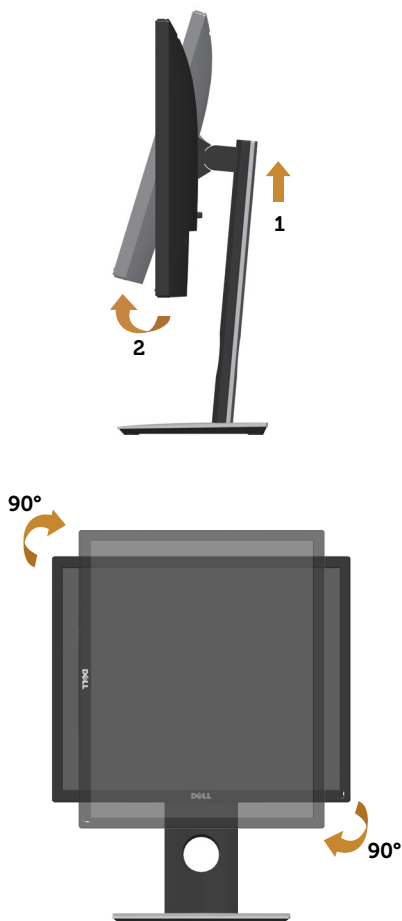

 **OBS!** För att använda rotationsfunktionen (liggande kontra stående) med din Dell-dator behöver du en uppdaterad grafikdrivrutin som inte medföljer den här bildskärmen. För att ladda ner grafikdrivrutinen går du till www.dell.com/support och ser i avsnittet Drivrutiner och hämtningsbara filer för de senaste drivrutinsuppdateringarna.

 **OBS!** När du är i stående visningsläge kan du uppleva prestandaförsämring i grafikintensiva applikationer (3D-spel och så vidare).

Felsökning

⚠ VARNING: Innan du börjar med någon av procedurerna i detta avsnitt, följ [Säkerhetsinstruktioner](#).

Självtest

Bildskärmen har en självtestfunktion som ger dig möjlighet att kontrollera om bildskärmen fungerar som den ska. Om bildskärmen och datorn är rätt anslutna, men bildskärmens skärm förblir svart, kör då bildskärmens självtest genom att utföra följande steg:

1. Stäng av både datorn och bildskärmen.
2. Koppla ifrån alla videokablar från bildskärmen. På så vis behöver datorn inte blandas in.
3. Starta bildskärmen.

Om bildskärmen fungerar som den ska, så identifierar den att det inte finns någon signal och något av följande meddelanden visas. Under självtestläget förblir strömindikatorn vitt.

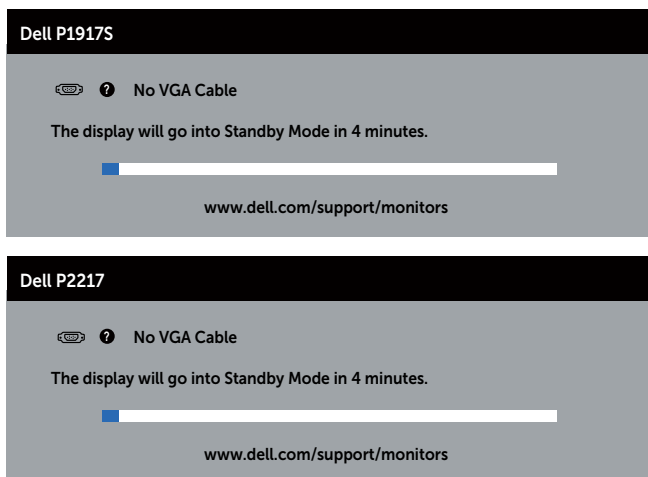

eller

Dell P1917S

 ? No HDMI Cable

The display will go into Standby Mode in 4 minutes.



www.dell.com/support/monitors

Dell P2217

 ? No HDMI Cable

The display will go into Standby Mode in 4 minutes.



www.dell.com/support/monitors

eller

Dell P1917S

 ? No DP Cable

The display will go into Standby Mode in 4 minutes.



www.dell.com/support/monitors

Dell P2217

 ? No DP Cable

The display will go into Standby Mode in 4 minutes.



www.dell.com/support/monitors



OBS! Denna ruta visas också under normal drift, om videokabeln är frånkopplad eller skadad.

4. Stäng av bildskärmen och anslut videokabeln igen. Starta därefter datorn och bildskärmen.

Om bildskärmen förblir svart när kablarna har anslutits igen, kontrollera videostyrenheten och datorn.

Inbyggd diagnostik

Bildskärmen har ett inbyggt diagnostiskt verktyg som hjälper dig att avgöra om något problem du har med skärmen är ett inneboende problem med bildskärmen eller med datorn och videokortet.

 **OBS!** Du kan bara köra den inbyggda diagnostiken när videokabeln är utdragen och bildskärmen är i *självtestläge*.

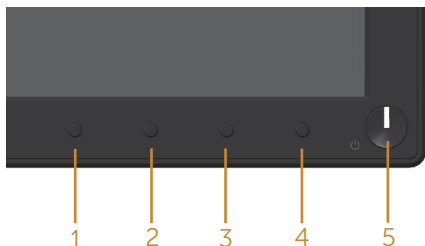

Köra den inbyggda diagnostiken:

1. Se till att skärmen är ren (inga dammpartiklar på skärmens yta).
2. Dra ut videokabeln/-kablarna på datorns eller bildskärmens baksida. Bildskärmen går över till självtestläget.
3. tryck och håll ned knapp 1 i 5 sekunder. En grå skärm visas.
4. Undersök försiktigt om något är onormalt med skärmen.
5. Tryck på knapp 1 på frontpanelen igen. Skärmens färg ändras till rött.
6. Undersök om något är onormalt med skärmen.
7. Upprepa steg 5 och 6 för att inspektera visningen på skärmarna grönt, blått, svart, vitt och text.

Testet är avslutat när textskärmen visas. För att avsluta, tryck på knapp 1 igen.

Hittas inget onormalt med skärmen när du använder det inbyggda diagnostiska verktyget, så fungerar skärmen som den ska. Kontrollera videokortet och datorn.

Vanliga problem

Följande tabell innehåller allmän information om vanliga bildskärmsproblem som du kan stöta på, och möjliga lösningar:

Vanliga symptom	Möjliga lösningar
Ingen video/ströminkindikator är släckt	<ul style="list-style-type: none">• Kontrollera att videokabeln mellan bildskärmen och datorn är riktigt anslutna och sitter stadigt.• Verifiera att strömutfögen fungerar som den ska med någon annan elektrisk utrustning.• Kontrollera att rätt ingångskälla är valt via menyn Input Source (Ingångskälla).
Ingen video/ströminkindikator lyser	<ul style="list-style-type: none">• Ökning av ljusstyrka och kontrast styrs via OSD:n.• Utför bildskärmens självtestfunktion.• Kontrollera om poler är brutna eller böjda i videokabelns kontakt.• Kör den inbyggda diagnostiken.• Kontrollera att rätt ingångskälla är valt via menyn Input Source (Ingångskälla).
Dålig fokus	<ul style="list-style-type: none">• Ta bort videoförlängningskablar.• Återställ bildskärmen till Factory Settings (Fabriksinställningar) (Factory Reset (Fabriksåterställning)).• Ändra videoupplösningen för att korrigera bildförhållandet.
Skakig/instabil video	<ul style="list-style-type: none">• Återställ bildskärmen till Factory Settings (Fabriksinställningar) (Factory Reset (Fabriksåterställning)).• Kontrollera miljöförhållanden• Flytta bildskärmen och testa i ett annat rum.
Pixlar saknas	<ul style="list-style-type: none">• Slå på/av i cykler.• Pixel som är permanent av är en naturlig defekt som kan inträffa i LCD-teknik.• För mer information om Dells bildskärmskvalitet och pixelpolicy, se Dells supportwebbplats på: www.dell.com/support/monitors.
Fastnade pixlar	<ul style="list-style-type: none">• Slå på/av i cykler.• Pixel som är permanent av är en naturlig defekt som kan inträffa i LCD-teknik.• För mer information om Dells bildskärmskvalitet och pixelpolicy, se Dells supportwebbplats på: www.dell.com/support/monitors.
Problem med ljusstyrka	<ul style="list-style-type: none">• Återställ bildskärmen till Factory Settings (Fabriksinställningar) (Factory Reset (Fabriksåterställning)).• Öka ljusstyrka och kontrast styrs via OSD:n.
Geometrisk förvrängning	<ul style="list-style-type: none">• Återställ bildskärmen till Factory Settings (Fabriksinställningar) (Factory Reset (Fabriksåterställning)).• Horisontell och vertikal justering styrs via OSD:n.
Horisontella/vertikala linjer	<ul style="list-style-type: none">• Återställ bildskärmen till Factory Settings (Fabriksinställningar) (Factory Reset (Fabriksåterställning)).• Utför bildskärmens självtestfunktion och bestäm om linjerna också är i självtestläget.• Kontrollera om poler är brutna eller böjda i videokabelns kontakt.• Kör den inbyggda diagnostiken.

Synkroniseringsproblem	<ul style="list-style-type: none"> • Återställ bildskärmen till Factory Settings (Fabriksinställningar) (Factory Reset (Fabriksåterställning)). • Utför bildskärmens självtestfunktion för att bestämma om störningarna på skärmen visas i självtestläget. • Kontrollera om poler är brutna eller böjda i videokabelns kontakt. • Starta om datorn i det säkra läget
Säkerhetsrelaterade problem	<ul style="list-style-type: none"> • Utför inte några felsökningssteg. • Kontakta genast Dell.
Periodiskt återkommande problem	<ul style="list-style-type: none"> • Kontrollera att videokabeln mellan bildskärmen och datorn är riktigt anslutna och sitter stadigt. • Återställ bildskärmen till Factory Settings (Fabriksinställningar) (Factory Reset (Fabriksåterställning)). • Utför bildskärmens självtestfunktion för att bestämma om det återkommande problem visas i självtestläget.
Färg saknas	<ul style="list-style-type: none"> • Utför bildskärmens självtestfunktion. • Kontrollera att videokabeln mellan bildskärmen och datorn är riktigt anslutna och sitter stadigt. • Kontrollera om poler är brutna eller böjda i videokabelns kontakt.
Fel färg	<ul style="list-style-type: none"> • Ändra Color Setting Mode (Färginställningsläge) i Color (Färg)-inställningarna till Graphics (Grafik) eller Video beroende på användningen. • Prova olika Preset Modes (Förinställningslägen) i Color (Färg)-inställningarna. Justera R/G/B-värdet i Custom Color (Anpassa färg) i Color (Färg)-inställningarna. • Ändra Input Color Format (Färgformat för indata) till RGB eller YPbPr i Color (Färg)-inställningarna. • Kör den inbyggda diagnostiken.
Bildkvarhållning från en statisk bild blir kvar på bildskärmen under lång tid	<ul style="list-style-type: none"> • Ställ in skärmen så den stängs av när skärmen har varit överksam några minuter. De kan justeras i Windows Power Options (Inställningar för energialternativ) eller Mac Energy Saver (Energisparare). • Använd alternativt en dynamiskt föränderlig skärmläckare.
Videoavbildning eller översvängning	<ul style="list-style-type: none"> • Ändra Response Time (Svarstid) i menyn Display (Visning) till Fast (Snabb) eller Normal beroende på din applikation och användning.

Produktspecifika problem

Specifika symptom	Möjliga lösningar
Skärmbilden är för liten	<ul style="list-style-type: none">• Kontrollera inställningen av Aspect Ratio (Bildförhållande) i menyn Display (Bildskärm).• Återställ bildskärmen till Factory Settings (Fabriksinställningar) (Factory Reset (Fabriksåterställning)).
Kan inte justera skärmen med knapparna på sidopanelen	<ul style="list-style-type: none">• Stäng av bildskärmen, koppla ifrån strömkabeln, sätt i den igen och slå på bildskärmen.• Kontrollera om OSD-menyn är låst. Om ja, tryck och håll in knappen ovanför strömknappen i 6 sekunder för att låsa upp. (För mer information, se Lock (Lås)).
Ingen ingångssignal när man trycker på användarkontrollerna	<ul style="list-style-type: none">• Kontrollera signalkällan. Kontrollera att datorn inte är i vänteläge eller viloläge genom att röra musen eller tryck på någon tangent på tangentbordet.• Kontrollera att videokabeln är riktigt ansluten. Koppla ifrån och återanslut videokabeln vid behov.• Återställ datorn eller videospelaren.
Bilden fyller inte upp hela skärmen	<ul style="list-style-type: none">• På grund DVD-skivornas olika videoformat (bildförhållande) kan bildskärmen visa i helskärm.• Kör den inbyggda diagnostiken.

Specifika problem med Universal Serial Bus (USB)

Specifika symptom	Möjliga lösningar
USB-gränssnittet fungerar inte	<ul style="list-style-type: none">• Kontrollera att din bildskärm är påslagen.• Anslut uppströmskabeln till din dator igen.• Anslut USB-kringutrustningen igen (nedströmsanslutning).• Stäng av och slå på skärmen igen.• Starta om datorn.• Vissa USB-enheter, t.ex. externa bärbara hårddiskar, kräver högre strömstyrka; anslut enheten direkt till datorsystemet.
SuperSpeed USB 3.0-gränssnittet är långsamt	<ul style="list-style-type: none">• Kontrollera att datorn har USB 3.0-kapacitet.• Vissa datorer har USB 3.0-, USB 2.0- och USB 1.1-portar. Kontrollera att rätt USB-port används.• Kontrollera att rätt USB-port används.• Anslut uppströmskabeln till din dator igen.• Anslut USB-kringutrustningen igen (nedströmsanslutning).• Starta om datorn.
Trådlös USB-kringutrustning slutar fungera när en USB 3.0-enhet är ansluten	<ul style="list-style-type: none">• Öka avståndet mellan USB 3.0-kringutrustning och den trådlösa USB-mottagaren.• Placera din trådlösa USB-mottagare så nära den trådlösa USB-kringutrustningen som möjligt.• Använd en USB-förlängningskabel för att placera den trådlösa USB-mottagaren så långt bort som möjligt från USB 3.0-porten.

Bilaga

WARNING: Säkerhetsinstruktioner

⚠ WARNING: Att använda andra kontroller justeringar eller procedurer än de som specificeras i detta dokument kan leda till exponering för elektriska stötar, elolyckor och/eller mekaniska risker.

Information om säkerhetsanvisningar finns i *Information om säkerhet och gällande föreskrifter (SERI)*.

FCC-meddelanden (enbart USA) och andra gällande föreskrifter

För FCC-meddelanden och andra gällande föreskrifter, se webbplatsen för regel efterlevnad på www.dell.com/regulatory_compliance.

Följ dessa säkerhetsanvisningar för bästa prestanda och lång livslängd för bildskärmen:

1. Eluttaget ska installeras nära utrustningen och vara lätt att komma åt.
2. Utrustningen kan monteras på väggen eller taket i horisontellt läge.
3. Bildskärmen har en jordad kontakt med tre poler, den tredje polen är en jordad pol.
4. Använd inte denna produkt nära vatten.
5. Läs noga igenom dessa instruktioner. Spara detta dokument för senare tillfällen. Följ alla varningar och instruktioner som är angivna på produkten.
6. För högt ljudtryck från öronsnäckor och hörlurar kan orsaka nedsatt hörsel. Ställer man in equalizern på maximum, ökas öronsnäckornas och hörlurarnas utspänning och därmed ljudtrycksnivån.
7. Kontrollera att byggnadsinstallationens distributionssystem har en krets brytare för 120/240 V, 20 A (max) nominell strömstyrka.

Kontakta Dell

Om du vill kontakta Dell för försäljning, tekniskt support eller kundtjänstfrågor:

1. Gå till www.dell.com/contactdell.
2. Verifiera ditt land eller region i rullgardinsmenyn **Choose a Country/Region (Välj land/region)** längst ner på sidan.
3. Välj lämplig service- eller supportlänk baserat på ditt behov eller välj det sätt att kontakta Dell på som passar dig bäst. Dell tillhandahåller olika Internet- och telefonbaserade support- och servicealternativ. Tillgängligheten varierar för olika länder och produkter, och vissa tjänster kanske inte finns där du bor.



OBS! Har du inte en aktiv internetanslutning, kan du hitta kontaktinformation på ditt inköpskvitto, följesedel, faktura eller i Dells produktkatalog.

EU:s produktdatabas för energimärkning och produktinformationsblad

P1917S: <https://eprel.ec.europa.eu/qr/344219>

P2217: <https://eprel.ec.europa.eu/qr/344255>