

Felhasználói útmutató

Dell P1917S/P1917SWh/P2017H/P2217/
P2217Wh

Típuszám: P1917S/P1917SWh/P2017H/P2217/P2217Wh

Hatósági típus: P1917Sc/P1917Sf/P2017Hc/P2217c/P2217t



Megjegyzések, óvintézkedések és figyelmeztetések



MEGJEGYZÉS: A MEGJEGYZÉS fontos információkra utal, amelyek segítenek a monitor jobb kihasználásában.



VIGYÁZAT: A VIGYÁZAT jelzés a hardver meghibásodását vagy az adatvesztés lehetőségét jelzi, ha nem tartják be az utasításokat.



FIGYELEM: A FIGYELEM jelzés anyagi kár személyi sérülés vagy halál potenciális veszélyére hívja fel a figyelmet.

A dokumentumban foglalt információk előzetes értesítés nélkül megváltoztathatók.

© 2016– 2021 Dell Inc. Minden jog fenntartva.

A jelen kiadványok bármilyen formában történő sokszorosítása a Dell Inc. előzetes írásos engedélye nélkül szigorúan tilos.

A szövegben szereplő védjegyek: A *Dell* és a *DELL*-emléma a Dell Inc. védjegyei. A *Microsoft* és a *Windows* a Microsoft Corporation védjegyei vagy bejegyzett védjegyei az Egyesült Államokban és/vagy más országokban. Az *Intel* az Intel Corporation USA-ban és/vagy más országokban bejegyzett védjegye. Az *ATI* az Advanced Micro Devices, Inc. Védjegye. Az *ENERGY STAR* az USA Környezetvédelmi Hivatalának bejegyzett védjegye. Az *ENERGY STAR* partnereként a Dell Inc. meggyőződött arról, hogy a jelen készülék megfelel az *ENERGY STAR* energiagazdálkodásra vonatkozó irányelveinek.

A jelen dokumentumban egyéb védjegyek és kereskedelmi nevek is szerepelhetnek, amelyek a védjegyek birtokosaira, illetve termékeikre vonatkoznak. A Dell Inc. kijelenti, hogy nem rendelkezik semmilyen tulajdonosi érdekeltséggel mások védjegyeiben vagy kereskedelmi neveiben.

Tartalom

A monitorról	5
A csomag tartalma.....	5
Termékjellemzők	7
Alkatrészek és kezelőszervek.....	8
A monitor műszaki adatai.....	12
Univerzális soros busz (USB) felület.....	26
Plug and Play képesség.....	29
LCD-monitor minőségi és képpont szabályzat.....	29
Karbantartási útmutató.....	29
A monitor beüzemelése.....	30
A talp csatlakoztatása	30
A monitor csatlakoztatása	32
A kábelek rendezése.....	34
A monitorállvány leválasztása.....	35
Falra szerelési lehetőség (opcionális).....	36
A monitor működtetése	37
Kapcsolja be a monitort.....	37
Az előlap kezelőszerveinek használata.....	37



A képernyőn megjelenő (OSD) menü használata	39
A monitor beállítása	56
A döntés, elforgatás és függőleges kinyújtás használata	57
Hibaelhárítás	59
Önteszt	59
Beépített diagnosztika	61
Gyakori problémák	62
Termék-specifikus problémák	64
Univerzális soros buszra (USB) jellemző problémák	65
Függelék	66
FCC figyelmeztetés (csak az USA-ban) és egyéb hatósági információ	66
A Dell elérhetőségei	67



A monitorról

A csomag tartalma

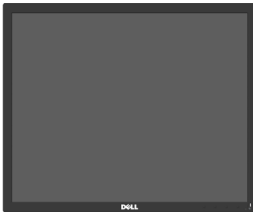
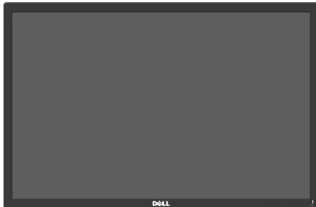
A monitort az alább bemutatott tartozékokkal együtt szállítjuk. Győződjön meg arról, hogy az összes részegységet megkapta és tekintse meg a [A Dell elérhetőségei](#) tartalmát bővebb információért, ha valami hiányzik.

 **MEGJEGYZÉS:** Elképzelhető, hogy egyes elemek opcionálisak és az Ön által megvásárolt monitor nem tartalmazza azokat. Előfordulhat, hogy egyes jellemzők vagy médiák nem elérhetők egyes országokban.

	Monitor (P1917S/P1917SWh)
	Monitor (P2017H/P2217/ P2217Wh)
	Állvány

	<p>Talp</p>
	<p>Tápkábel (országoként eltér)</p>
	<p>VGA-kábel</p>
	<p>DP-kábel</p>
	<p>USB 3.0 upstream-kábel (a monitoron lévő USB-portok használatához)</p>
	<ul style="list-style-type: none"> • Gyors útmutató • Biztonsági és szabályozási információk

Termékjellemzők

A **Dell P1917S/P1917SWh/P2017H/P2217/P2217Wh** síkpaneles megjelenítő aktív mátrix, vékonyfilm-tranzisztoros (TFT), folyadékkristályos (LCD) megjelenítővel és LED-háttérvilágítással rendelkezik. A monitor jellemzői egyebek között a következők:

- **P1917S/P1917SWh:** 48,0 cm (18,9 hüvelyk) látható kijelzőfelület (átlóban mérve). 1280 x 1024 képpontos felbontás valamint teljes képernyős támogatás kisebb felbontásokhoz.
- **P2017H:** 49,5 cm (19,5 hüvelyk) látható kijelzőfelület (átlóban mérve). 1600 x 900 képpontos felbontás valamint teljes képernyős támogatás kisebb felbontásokhoz.
- **P2217/P2217Wh:** 55,9 cm (22,0 hüvelyk) látható kijelzőfelület (átlóban mérve). 1680 x 1050 képpontos felbontás valamint teljes képernyős támogatás kisebb felbontásokhoz.
- Plug and Play képesség, amennyiben a rendszere támogatja.
- VGA, HDMI és DisplayPort csatlakoztathatóság.
- 1 db. USB upstream, illetve 2 db. USB 2.0 / 2 db. USB 3.0 downstream aljzattal rendelkezik.
- Képernyőmenüs (OSD) beállítási lehetőségek az egyszerű beállításhoz és optimális képhez.
- Biztonsági kábel nyílása.
- Billentés, képelforgatás, magasságállítás és forgatás funkciók.
- Levehető állvány és Video Electronics Standards Association (VESA™) 100 mm-es szerelőnyílások a rugalmas felszerelési lehetőségekhez.
- $\leq 0,3$ W készenléti üzemmódban.
- Optimális szemkomfort villódzásmentes képernyővel és ComfortView szolgáltatás az alacsony szintű kékfény-kibocsátásért.

Alkatrészek és kezelőszervek

Előlnézet

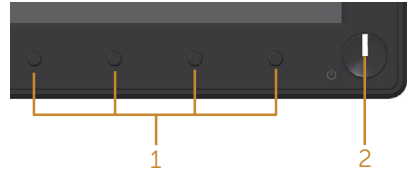

Előlapon található vezérlőelemek

Címke	Leírás
1	Funkciógombok (További tudnivalóért lásd: A monitor működtetése)
2	Főkapcsoló gomb (LED működésjelzővel) A folyamatos fehér színű fény azt jelzi, hogy a monitor be van kapcsolva és rendszeren működik. A fehérén villogó fény azt jelzi, hogy a monitor készenléti üzemmódban van.

 **MEGJEGYZÉS:** A fényes kávéval rendelkező megjelenítők esetében a felhasználóknak tanácsos figyelembe venni a megjelenítő elhelyezését, mivel a káva zavaró fényvisszaverődést okozhat a környezeti fények és fényes felületek miatt.

Hátulnézet

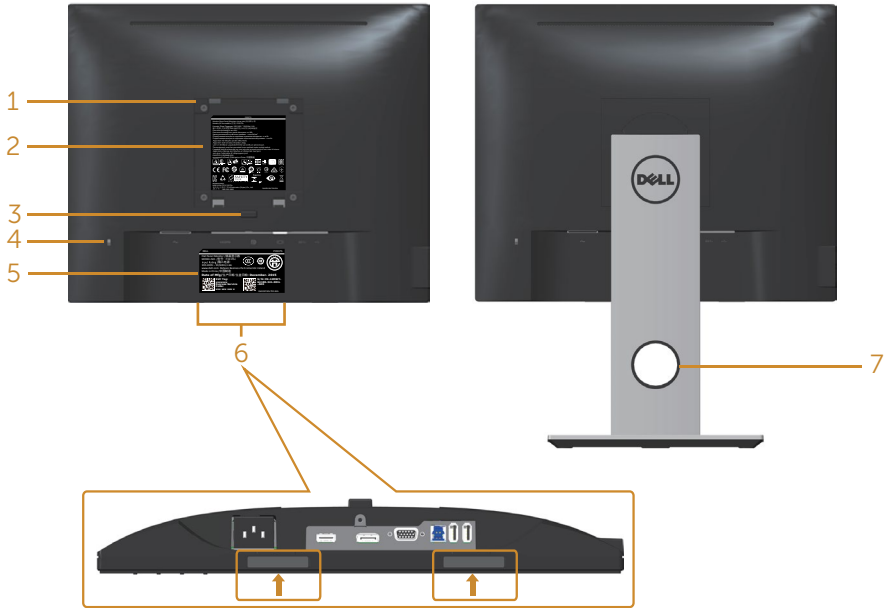

Hátulnézet monitorállvány nélkül

Hátulnézet monitorállvánnyal

Címke	Leírás	Használat
1	VESA-szerelőnyílások (100 mm x 100 mm a felszerelt VESA-fedél alatt)	Szerelje fel a falra a monitort egy VESA-kompatibilis fali konzolkészlet segítségével (100 mm x 100 mm).
2	Szabályozással kapcsolatos információkat tartalmazó címke	Felsorolja a hatósági jóváhagyásokat.
3	Állvány kioldó gombja	Kioldja az állványt a monitorról.
4	Biztonsági zárat fogadó horony	A monitort biztonsági kábelzárral helyhez rögzíti (külön kapható).
5	Vonalkód, sorozatszám és szervizcímke	Erre a címkére hivatkozzon, ha fel kell vennie a kapcsolatot a Dellrel műszaki segítség ügyében.
6	Dell Soundbar felszerelési nyílások	Az opcionális Dell Soundbar felerősítésére szolgál. MEGJEGYZÉS: Távolítsa el a felszerelési rovátkákat fedő műanyagcsíkot, mielőtt felszerelné a Dell Soundbart.
7	Kábelrögzítő nyílás	A kábelek rendezésére lehet használni úgy, hogy a nyíláson átfűzi azokat.

Oldalnézet

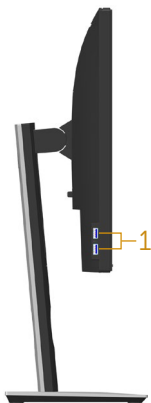

Címke	Leírás	Használat
1	USB downstream csatlakozó	Csatlakoztassa USB-eszközét. MEGJEGYZÉS: Az aljzat használatához csatlakoztatnia kell az USB-kábelt (amelyet a monitorhoz mellékeltek) a monitor USB upstream aljzata és a számítógép közé.

Alulnézet

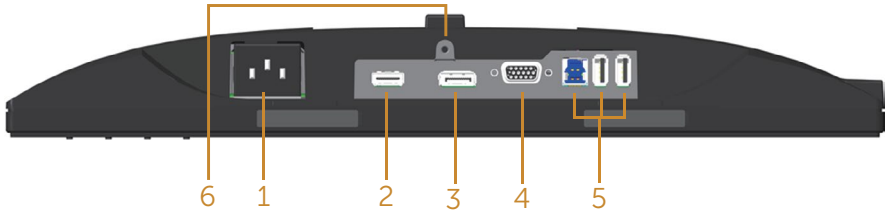

Alulnézet monitorállvány nélkül

Címke	Leírás	Használat
1	Tápfeszültség csatlakozó	Csatlakoztassa a tápkábelt.
2	HDMI-aljzat	A számítógép csatlakoztatásához HDMI-kábel segítségével (opcionális).
3	DP-aljzat	A számítógép és a monitor összekötéséhez DP-kábel segítségével.
4	VGA-aljzat	Számítógép csatlakoztatásához VGA-kábel segítségével.
5	USB-aljzat (x2 downstream, x1 upstream)	Csatlakoztassa a monitorhoz mellékelt USB-kábelt a számítógéphez. Amint csatlakoztatta ezt a kábelt, a monitor hátulján és alján lévő USB-aljzatai használatba vehetők.
6	Állvány rögzítési lehetőség	Az állványnak a monitorhoz történő rögzítéséhez M3 x 6mm-es csavar segítségével (a csavar nem tartozék).

A monitor műszaki adatai

Típus	P1917S/P1917SWH	P2017H
Képernyőtípus	Aktív mátrix - TFT LCD	
Panel típusa	Síkbeli kapcsolási technológia	
Hasznos képméret		
Átló	479,96 mm (18,90 in)	494,11 mm (19,45 in)
Vízszintes, aktív terület	374,78 mm (14,76 in)	433,92 mm (17,08 in)
Függőleges, aktív terület	299,83 mm (11,80 in)	236,34 mm (9,30 in)
Terület	1123,70 cm ² (174,17 in. ²)	1025,53 cm ² (158,96 in. ²)
Pixelméret	0,293 mm x 0,293 mm	0,271 mm x 0,263 mm
Pixel per hüvelyk (PPI)	86	94
Megtekintési szög (függőle- gesen / vízszintesen)	178° (függőleges) jellemző 178° (vízszintes) jellemző	
Brightness (Fényerő)	250 cd/m ² (jellemző)	
Kontrasztarány	1000: 1 (jellemző) 4 millió 1 (dinamikus)	
Képméretarány	5:4	16:9
Kijelzőképernyő bevonata	Tükröződésmentes 3H keménységgel	
Háttérvilágítás	Fehér LED élmegvilágító rendszer	
Válaszidő	6 ms (szürkéről szürkére - gyors üzemmódban) 8 ms (jellemző - normál üzemmódban)	
Színmélység	16,7 millió szín	
Színátmozgatás	84% (CIE 1976), 72% (CIE 1931)	
Beépített eszközök	USB 3.0 super-speed elosztó (1x USB 3.0 upstream aljzattal, 2x USB 3.0 downstream aljzattal és 2x USB 2.0 downstream aljzattal)	
Dell Display Manager-kompa- tibilitás	Igen	
Csatlakoztatási lehetőségek	1 x DP (ver 1.2) 1 x HDMI (ver 1.4) 1xVGA 1 x USB 3.0 aljzat - Upstream 2 x USB 3.0 aljzat - Oldalon 2 x USB 2.0 aljzat - Alul	

Káva szélessége (a monitor széle és az aktív képterület között)	16,9mm (Felül)	18,1mm (Felül)
	15,4mm (Balra/Jobbra)	13,8mm (Balra/Jobbra)
	17,6mm (Alul)	18,8mm (Alul)
Biztonság	Biztonsági zárat fogadó horony (A biztonsági kábelrögzítő külön megvásárolható)	
Állíthatóság	Állítható magasságú állvány (130 mm) Billentés (5°/21°) Forgatás (45°) Képforgatás (90°)	

Típus	P2217/P2217Wh
Képernyőtípus	Aktív mátrix - TFT LCD
Panel típusa	TN (Twisted Nematic)
Hasznos képméret	
Átló	558,68 mm (22,00 in)
Vízszintes, aktív terület	473,76 mm (18,65 in)
Függőleges, aktív terület	296,10 mm (11,66 in)
Terület	1402,80 cm ² (217,43 in. ²)
Pixelméret	0,282 mm x 0,282 mm
Pixel per hüvelyk (PPI)	90
Megtekintési szög (függőlegesen / vízszintesen)	160° (függőleges) jellemző 170° (vízszintes) jellemző
Brightness (Fényerő)	250 cd/m ² (jellemző)
Kontrasztarány	1000: 1 (jellemző) 4 millió 1 (dinamikus)
Képméretarány	16:10
Kijelzőképernyő bevonata	Tükröződésmentes 3H keménységgel
Háttérvilágítás	Fehér LED élmegvilágító rendszer
Válaszidő	5 ms (feketéről fehérre)
Színmélység	16,7 millió szín
Színtámogatás	84% (CIE 1976), 72% (CIE 1931)
Beépített eszközök	USB 3.0 super-speed elosztó (1x USB 3.0 upstream aljzattal, 2x USB 3.0 downstream aljzattal és 2x USB 2.0 downstream aljzattal)
Dell Display Manager-kompatibilitás	Igen
Csatlakoztatási lehetőségek	1 x DP (ver 1.2) 1 x HDMI (ver 1.4) 1xVGA 1 x USB 3.0 aljzat - Upstream 2 x USB 3.0 aljzat - Oldalon 2 x USB 2.0 aljzat - Alul

Káva szélessége (a monitor széle és az aktív képterület között)	16,8mm (Felül) 14,8mm (Balra/Jobbra) 17,5mm (Alul)
Biztonság	Biztonsági zárat fogadó horony (A biztonsági kábelrögzítő külön megvásárolható)
Állíthatóság	Állítható magasságú állvány (130 mm) Billentés (5°/21°) Forgatás (45°) Képforgatás (90°)

Felbontási adatok

Típus	P1917S/P1917SWh	P2017H	P2217/P2217Wh
Vízszintes pásztázási tartomány	30 kHz és 81 kHz között (automatikus)	30 kHz és 83 kHz között (automatikus)	
Függőleges pásztázási tartomány	56 Hz és 76 Hz között (automatikus)		
Maximális előbeállított felbontás	1280 x 1024 képpont 60 Hz mellett	1600 x 900 képpont 60 Hz mellett	1680 x 1050 képpont 60 Hz mellett

Támogatott videó módok

Típus	P1917S/P1917SWh/P2017H/P2217/P2217Wh
Videó megjelenítési képességek (VGA-, HDMI- és DP-lejátszás)	480i, 480p, 576i, 576p, 720p, 1080i, 1080p

Előre beállított megjelenítési módok

P1917S/P1917SWh

Megjelenítési mód	Vízszintes frekvencia (kHz)	Függőleges frekvencia (Hz)	Pixel-órajel (MHz)	Szink. Polaritás (Vízszintes/Függőleges)
VESA, 720 x 400	31,5	70,1	28,3	-/+
VESA, 640 x 480	31,5	60,0	25,2	-/-
VESA, 640 x 480	37,5	75,0	31,5	-/-
VESA, 800 x 600	37,9	60,3	40,0	+/+
VESA, 800 x 600	46,9	75,0	49,5	+/+
VESA, 1024 x 768	48,4	60,0	65,0	-/-
VESA, 1024 x 768	60,0	75,0	78,8	+/+
VESA, 1152 x 864	67,5	75,0	108,0	+/+
VESA, 1280 x 1024	64,0	60,0	108,0	+/+
VESA, 1280 x 1024	80,0	75,0	135,0	+/+

P2017H

Megjelenítési mód	Vízszintes frekvencia (kHz)	Függőleges frekvencia (Hz)	Pixel-órajel (MHz)	Szink. Polaritás (Vízszintes/Függőleges)
VESA, 720 x 400	31,5	70,1	28,3	-/+
VESA, 640 x 480	31,5	60,0	25,2	-/-
VESA, 640 x 480	37,5	75,0	31,5	-/-
VESA, 800 x 600	37,9	60,3	40,0	+/+
VESA, 800 x 600	46,9	75,0	49,5	+/+
VESA, 1024 x 768	48,4	60,0	65,0	-/-
VESA, 1024 x 768	60,0	75,0	78,8	+/+
VESA, 1152 x 864	67,5	75,0	108,0	+/+
VESA, 1600 x 900	60,0	60,0	108,0	+/+

P2217/P2217Wh

Megjelenítési mód	Vízszintes frekvencia (kHz)	Függőleges frekvencia (Hz)	Pixel-órajel (MHz)	Szink. Polari- tás (Vízszin- tes/Függőle- ges)
VESA, 720 x 400	31,5	70,1	28,3	-/+
VESA, 640 x 480	31,5	60,0	25,2	-/-
VESA, 640 x 480	37,5	75,0	31,5	-/-
VESA, 800 x 600	37,9	60,3	40,0	+/+
VESA, 800 x 600	46,9	75,0	49,5	+/+
VESA, 1024 x 768	48,4	60,0	65,0	-/-
VESA, 1024 x 768	60,0	75,0	78,8	+/+
VESA, 1152 x 864	67,5	75,0	108,0	+/+
VESA, 1280 x 1024	64,0	60,0	108,0	+/+
VESA, 1280 x 1024	80,0	75,0	135,0	+/+
VESA, 1680 x 1050	65,29	60,0	146,25	-/+

Elektromos műszaki adatok

Típus	P1917S/P1917SWh/P2017H/P2217/P2217Wh	
Videó bemeneti jelek	<ul style="list-style-type: none"> • Analóg RGB, 0,7 Volt +/-5%, pozitív polaritás 75 ohm bemeneti impedancia mellett • HDMI 1.4, 600 mV minden differenciális vonal, illetve 100 ohm bemeneti impedancia minden differenciális pár esetében • DisplayPort 1.2**, 600mV minden differenciális vonal, illetve 100 ohm bemeneti impedancia minden differenciális pár esetében 	
AC bemeneti feszültség/frekvencia/áramerősség	100 VAC – 240 VAC / 50 Hz vagy 60 Hz ± 3 Hz / 1,5 A (jellemző)	
Bekapcsolási túláram	<ul style="list-style-type: none"> • 120 V: 30 A (Max.) 0°C-on (hideg indítás) • 240 V: 60 A (Max.) 0°C-on (hideg indítás) 	
Áramfogyasztás	P1917S	P2217
	0,2 W (Kikapcsolt mód) ¹	0,2 W (Kikapcsolt mód) ¹
	0,2 W (Készenléti mód) ¹	0,2 W (Készenléti mód) ¹
	11 W (Bekapcsolt mód) ¹	13,3 W (Bekapcsolt mód) ¹
	35 W (Max.) ²	37 W (Max.) ²
	9,95 W (Pon) ³	11,62 W (Pon) ³
	31,99 kWh (TEC) ³	37,1 kWh (TEC) ³

¹ Az EU 2019/2021 és EU 2019/2013 szerinti fogalom.

² Maximális fényerő- és kontrasztbeállítás maximális terheléssel valamennyi USB-aljzaton.

³ Pon: energiafogyasztás bekapcsolt módban, ahogyan az Energy Star 8.0-s verziója meghatározza.

TEC: Teljes energiafogyasztás kWh-ban, ahogyan az Energy star 8.0-s verziója meghatározza.

Ez a dokumentum kizárólag tájékoztató jellegű, és a laboratóriumi körülmények között mért teljesítményt tükrözi. A megrendelt szoftverektől, komponensektől és perifériás eszközöktől függően elképzelhető, hogy az Ön által megvásárolt termék másképp működik, és az ilyen jellegű információk frissítését illetően nem áll fenn semmiféle kötelezettség. Ennek megfelelően azt javasoljuk, hogy a vásárló ne hagyatkozzon ezekre az információkra, amikor elektromos tűrőhatárokkal és egyéb körülményekkel kapcsolatban hoz döntéseket. Az útmutató pontoságát és hiánytalanságát illetően nem vállalunk sem kifejezett, sem hallgatóságos garanciát.



 **MEGJEGYZÉS: Ez a monitor ENERGY STAR minősítéssel rendelkezik.**

Ez a termék a gyári beállításokkal megfelel az ENERGY STAR besorolásnak. A gyári alapbeállítások az OSD menü „Gyári alaphelyzet” funkciójával állíthatók vissza. A gyári alapbeállítások módosítása, illetve egyéb funkciók bekapcsolása növelheti az áramfogyasztást, ami így túllépheti az ENERGY STAR által meghatározott korlátot.

Fizikai jellemzők

Típus	P1917S/P1917SWh	P2017H	P2217/P2217Wh
Jelkabel típusa	<ul style="list-style-type: none"> • Digitális: leválasztható HDMI, 19 tű. • Digitális: leválasztható DP, 20 tű. • Analóg: leválasztható, D-Sub, 15 tűs • Universal Serial Bus: USB, 9 tű 		
Méreték (állandóval együtt)			
Magasság (kiterjesztett)	499,3 mm (19,66 in)	468,8 mm (18,46 in)	497,4 mm (19,58 in)
Magasság (összesített)	369,3 mm (14,54 in)	338,8 mm (13,34 in)	367,4 mm (14,46 in)
Szélesség	405,6 mm (15,97 in)	461,5 mm (18,17 in)	503,4 mm (19,82 in)
Mélység	180,0 mm (7,09 in)	180,0 mm (7,09 in)	180,0 mm (7,09 in)
Méreték (állandó nélkül)			
Magasság	334,3 mm (13,16 in)	273,2 mm (10,76 in)	330,4 mm (13,01 in)
Szélesség	405,6 mm (15,97 in)	461,5 mm (18,17 in)	503,4 mm (19,82 in)
Mélység	50,3 mm (1,98 in)	50,1 mm (1,97 in)	50,3 mm (1,98 in)
Állandó méretei			
Magasság (kiterjesztett)	400,8 mm (15,78 in)	400,8 mm (15,78 in)	400,8 mm (15,78 in)
Magasság (összesített)	354,4 mm (13,95 in)	354,4 mm (13,95 in)	354,4 mm (13,95 in)
Szélesség	242,6 mm (9,55 in)	242,6 mm (9,55 in)	242,6 mm (9,55 in)
Mélység	180,0 mm (7,09 in)	180,0 mm (7,09 in)	180,0 mm (7,09 in)
Tömeg			
Tömeg csomagolva	6,61 kg (14,57 lb)	6,13 kg (13,51 lb)	7,03 kg (15,49 lb)
Tömeg állvány-szerelvényvel és kábelekkel	5,13 kg (11,31 lb)	4,73 kg (10,42 lb)	5,33 kg (11,75 lb)
Tömeg állvány-szerelvény nélkül (kábelek nélkül)	2,60 kg (5,73 lb)	2,40 kg (5,29 lb)	3,00 kg (6,61 lb)
Állandószerelvény tömege	2,10 kg (4,63 lb)	2,10 kg (4,63 lb)	2,10 kg (4,63 lb)
Káva fényessége	2 - 4	2 - 4	2 - 4

Környezetvédelmi jellemzők

Típus	P1917S/P1917S-Wh	P2017H	P2217/P2217Wh
Hőmérséklet			
Üzemi	0°C – 40°C (32°F – 104°F)		
Üzemen kívüli	<ul style="list-style-type: none"> • Tárolás: -20°C – 60°C (-4°F – 140°F) • Szállítási: -20°C – 60°C (-4°F – 140°F) 		
Páratartalom			
Üzemi	10% és 80% között (nem lecsapódó)		
Üzemen kívüli	<ul style="list-style-type: none"> • Tárolás: 10% és 90% között (nem lecsapódó) • Szállítási: 10% és 90% között (nem lecsapódó) 		
Tengerszint feletti magasság			
Működés (maximum)	5 000 m (16 400 ft)		
Üzemen kívül (maximum)	12 192 m (40 000 ft)		
Hőleadás	• 129,7 BTU/óra (maximum)	• 133,1 BTU/óra (maximum)	• 136,6 BTU/óra (maximum)
	• 47,8 BTU/óra (jellemző)	• 44,4 BTU/óra (jellemző)	• 51,2 BTU/óra (jellemző)
Szabványnak való megfelelés			
P2217/P2217Wh		P1917S/P1917SWh	
<p>Energy Star minősítésű monitor (Kína kivételével)</p> <p>EPEAT-bejegyzés, ahol alkalmazható. Az EPEAT-bejegyzés országonként eltérő.</p> <p>Lásd a www.epeat.net oldalt az Ön országára vonatkozó regisztrációs állapotot illetően.</p> <p>BFR/PVC-mentes monitor (a külső kábelek kivételével)</p> <p>A fogyasztásmérő valós időben mutatja a monitor energiafogyasztását</p>		<p>Energy Star minősítésű monitor</p> <p>EPEAT-bejegyzés, ahol alkalmazható. Az EPEAT-bejegyzés országonként eltérő.</p> <p>Lásd a www.epeat.net oldalt az Ön országára vonatkozó regisztrációs állapotot illetően.</p> <p>TCO Certified</p> <p>BFR/PVC-mentes monitor (a külső kábelek kivételével)</p> <p>A fogyasztásmérő valós időben mutatja a monitor energiafogyasztását</p>	

Az OSD csak normál üzemmódban működik. Ha aktív kikapcsolás módban bármilyen gombot megnyomnak, a következő üzenet jelenik meg:

Dell P1917S/P1917SWH

  No VGA signal from your device.

Press any key on the keyboard or move the mouse to wake it up.

If there is no display, press the monitor button again to select the correct input source.

Dell P2017H

  No VGA signal from your device.

Press any key on the keyboard or move the mouse to wake it up.

If there is no display, press the monitor button again to select the correct input source.

Dell P2217/P2217W/h

  No VGA signal from your device.

Press any key on the keyboard or move the mouse to wake it up.

If there is no display, press the monitor button again to select the correct input source.

Aktiválja a számítógépet és a monitort az OSD eléréséhez.

Csatlakozó érintkező-kiosztása

VGA-aljzat

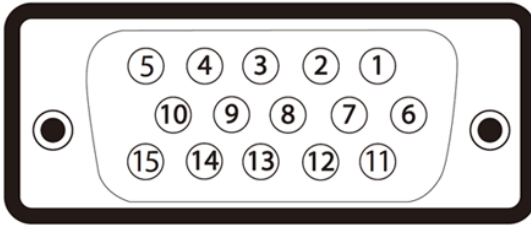

Érintkező száma	A csatlakozó jelkábel 15 érintkezős vége
1	Video-Vörös
2	Video-Zöld
3	Video-Kék
4	Föld
5	Önteszt
6	GND-R
7	GND-G
8	GND-B
9	Számítógép 5V/3,3V
10	Föld-szinkr.
11	Föld
12	DDC-adatok
13	V-szinkr.
14	F-szinkr.
15	DDC-időzítés

HDMI-aljzat

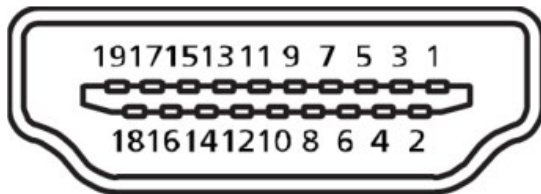

Érintkező száma	A csatlakozó jelkábel 19 érintkezős vége
1	T.M.D.S. Adat 2+
2	T.M.D.S. Adat 2 árnyékolás
3	T.M.D.S. Adat 2-
4	T.M.D.S. Adat 1+
5	T.M.D.S. Adat 1 árnyékolás
6	T.M.D.S. Adat 1-
7	T.M.D.S. Adat 0+
8	T.M.D.S. Adat 0 árnyékolás
9	T.M.D.S. Adat 0-
10	T.M.D.S. Órajel +
11	T.M.D.S. Órajel árnyékolás
12	T.M.D.S. Órajel -
13	CEC
14	Fenntartva (Nincs összeköttetés az eszközön)
15	SCL
16	SDA
17	DDC/CEC földelés
18	+5V táp
19	Hot Plug érzékelés

DisplayPort-csatlakozó

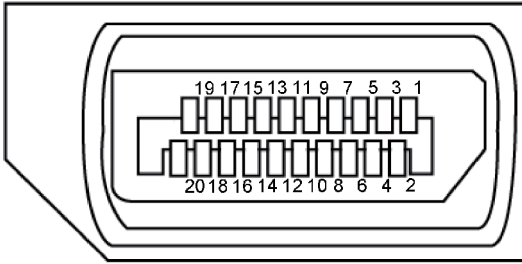

Érintkező száma	A csatlakozó jelkábel 20 érintkezős vége
1	ML3 (n)
2	Föld
3	ML3 (p)
4	ML2 (n)
5	Föld
6	ML2 (p)
7	ML1 (n)
8	Föld
9	ML1 (p)
10	ML0 (n)
11	Föld
12	ML0 (p)
13	Föld
14	Föld
15	AUX (p)
16	Föld
17	AUX (n)
18	Hot Plug érzékelés
19	Re-PWR
20	+3,3 V DP_PWR

Univerzális soros busz (USB) felület

Ez a fejezet a monitoron elérhető USB-aljzatokat ismerteti.



MEGJEGYZÉS: Ez a monitor Super-Speed USB 3.0- és High-Speed USB 2.0-kompatibilis.

Átviteli sebesség	Adatsebesség	Teljesítményfelvétel*
Super-speed	5 Gbps	4,5 W (Max., csatlakozónként)
High speed	480 Mbps	4,5 W (Max., csatlakozónként)
Full speed	12 Mbps	4,5 W (Max., csatlakozónként)

Átviteli sebesség	Adatsebesség	Teljesítményfelvétel*
High speed	480 Mbps	2,5 W (Max., csatlakozónként)
Full speed	12 Mbps	2,5 W (Max., csatlakozónként)
Alacsony sebesség	1,5 Mbps	2,5 W (Max., csatlakozónként)

USB 3.0 upstream aljzat

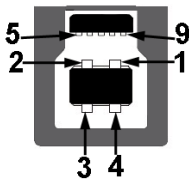

Érintkező száma	Csatlakozó 9 érintkezős oldala
1	VCC
2	D-
3	D+
4	Föld
5	SSTX-
6	SSTX+
7	Föld
8	SSRX-
9	SSRX+

USB 3.0 downstream aljzat



Érintkező száma	Csatlakozó 9 érintkezős oldala
1	VCC
2	D-
3	D+
4	Föld
5	SSRX-
6	SSRX+
7	Föld
8	SSTX-
9	SSTX+

USB 2.0 downstream aljzat

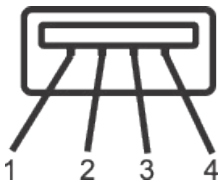

Érintkező száma	Csatlakozó 4 érintkezős oldala
1	VCC
2	DMD
3	DPD
4	Föld

USB-aljzatok

- 1 x USB 3.0 upstream - Alul
- 2 x USB 2.0 downstream - Alul
- 2 x USB 3.0 downstream - Oldalon



MEGJEGYZÉS: Az USB 2.0 működéshez USB 2.0-képes számítógép szükséges.



MEGJEGYZÉS: A monitoron lévő USB csatlófelület csak akkor működik, ha a monitor be van kapcsolva vagy készenléti módban van. Ha kikapcsolja a monitort, majd bekapcsolja, a csatlakoztatott perifériáknak néhány másodpercre lehet szükségük a normál működés folytatásához.

Plug and Play képesség

A monitort bármilyen Plug and Play-kompatibilis rendszerben telepítheti. A monitor automatikusan Extended Display Identification Data (EDID) adatokkal látja el a számítógépes rendszert Display Data Channel (DDC) protokollok segítségével, így a rendszer képes lesz saját magát konfigurálni és optimális monitorbeállításokat alkalmazni. A legtöbb monitor telepítés automatikus, de kívánságra választhat eltérő beállításokat is. A monitorbeállítások módosítására vonatkozó további információkért lásd: [A monitor működtetése](#).

LCD-monitor minőségi és képpont szabályzat

Az LCD-monitor gyártási folyamat során előfordulhat, hogy egy vagy több képpont változatlan állapotban rögzül, ami nehezen látható és nem befolyásolja a megjelenítés minőségét vagy használhatóságát. A Dell LCD-monitor minőségi és képpont szabályzatáról a Dell támogatási webhelyen találhat részletesebb információt: www.dell.com/support/monitors.

Karbantartási útmutató

A monitor tisztítása

 **FIGYELEM: A monitor tisztítása előtt húzza ki a tápkábelt az elektromos csatlakozó aljzatból.**

 **VIGYÁZAT: Olvassa el és tartsa be a [Biztonsági utasítások](#) tartalmát, mielőtt hozzáfogna a monitor tisztításához.**

A legjobb gyakorlatot illetően kövesse az alábbi lista utasításait a monitor kicsomagolása, tisztítása és kezelése során:

- Az antisztatikus kijelző tisztításához enyhén nedvesítsen meg egy puha, tiszta kendőt vízzel. Ha lehetséges, használjon különleges képernyőtisztító kendőt vagy oldatot, amely alkalmas az antisztatikus bevonaton történő használatra. Ne használjon benzolt, hígítót, ammóniát, maró tisztítószeret vagy sűrített levegőt.
- A monitor tisztításához meleg, kissé megnedvesített kendőt használjon. Kerülje a mosogatószer használatát, mert az tejszerű lepedékréteget hagy a monitoron.
- Ha fehér port tapasztal a monitor kicsomagolása során, ezt törölje le egy kendővel.
- A monitort óvatosan kezelje, mivel a sötét színű monitor megkarcolódhat és a fehér kopásnyomok jobban láthatók rajta, mint egy világosabb színű monitoron.
- A monitor képminőségének fenntartása érdekében dinamikusan változó képernyőkímélőt használjon, illetve kikapcsolja ki a monitort, ha nem használja.

A monitor beüzemelése

A talp csatlakoztatása

 **MEGJEGYZÉS:** Az állvány leválasztott állapotban van, amikor a monitor elhagyja a gyárat.

 **MEGJEGYZÉS:** Ez állvánnyal rendelkező monitorra vonatkozik. Ha bármilyen egyéb gyártmányú állványt vásárolt, a beüzemelési utasításokért olvassa el az adott állvány beüzemelési útmutatóját.

A monitorállvány rögzítéséhez.

1. Kövesse a kartondoboz fülein lévő utasításokat az állvány eltávolításához a rögzítésére szolgáló felső habszivacsról.
2. Illessze a talpazat hasábjait az állvány hornyába.
3. Emelje fel a csavar fogantyúját és forgassa az óramutató járásának megfelelő irányba.
4. A csavar meghúzása után hajtsa vissza a csavar fogantyúját a részbe.

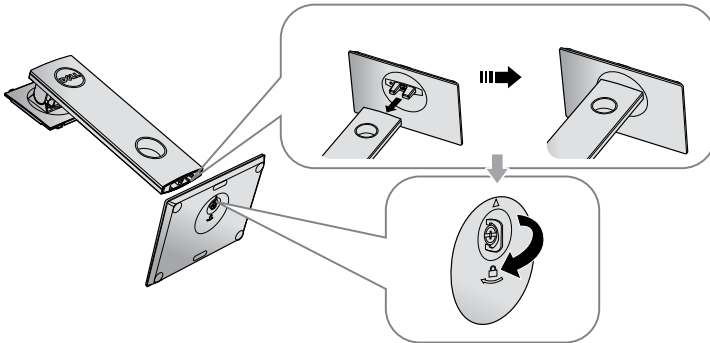

5. Az ábra szerinti módon emelje fel a fedelet a VESA terület szabaddá tételéhez az állvány összeállítása érdekében.

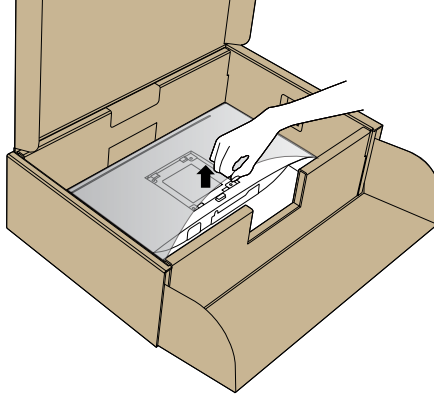

6. Rögzítse az állványszerelvényt a monitorhoz.
- a. Illessze az állvány felső részén lévő két fület a monitor hátulján lévő rovátkába.
 - b. Nyomja le az állványt, amíg a helyére pattan.

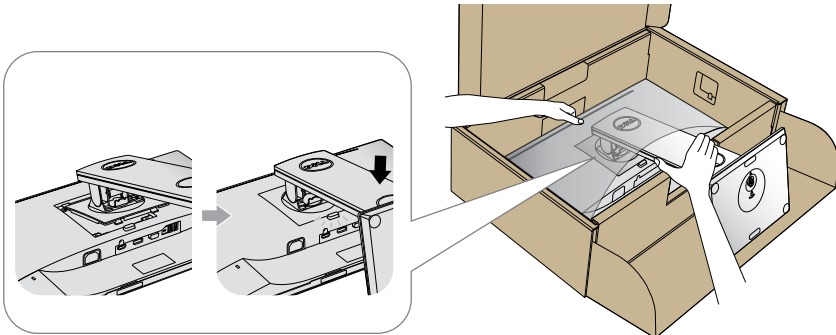

7. Állítsa fel a monitort.



MEGJEGYZÉS: Óvatosan emelje fel a monitort, hogy megelőzze a megcsúszását, illetve leesését.

A monitor csatlakoztatása

⚠ FIGYELEM: Mielőtt bármilyen eljáráshoz hozzáférne ebben a szakaszban, olvassa el a [Biztonsági utasítások](#) tartalmát.

📝 MEGJEGYZÉS: Ne csatlakoztassa egyszerre az összes kábelt a számítógéphez. Csatlakoztatás előtt ajánlott átvezetni a kábeleket a kábelrendező nyíláson, mielőtt azokat a monitorhoz csatlakoztatná.

A monitor csatlakoztatása a számítógéphez:

1. Kapcsolja ki a számítógépet és húzza ki a tápkábelt az áramforrásból.
2. Csatlakoztassa a VGA-, HDMI- vagy DP-kábelt a monitor és a számítógép közé.

A VGA-kábel csatlakoztatása

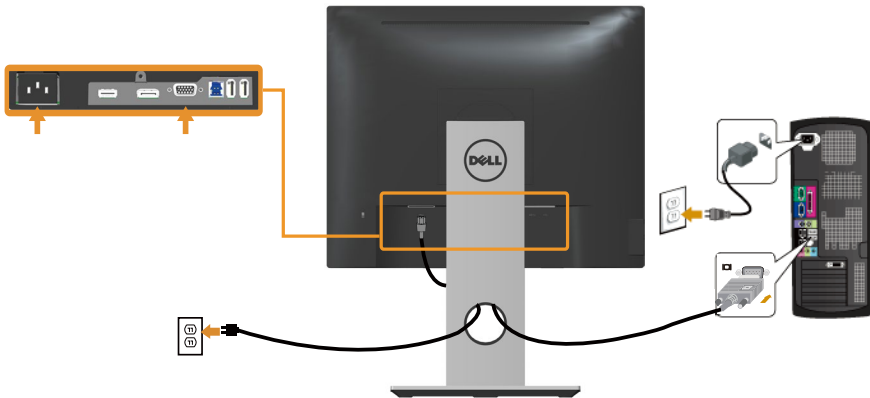

A

HDMI-kábel csatlakoztatása (opcionális)

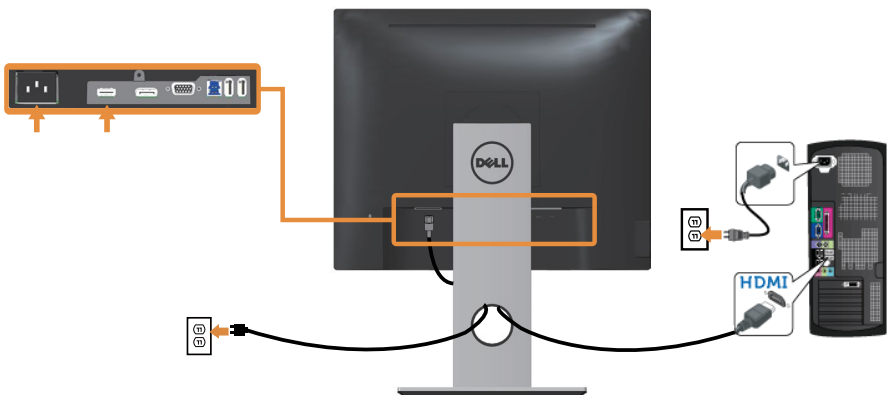

A DP-kábel csatlakoztatása

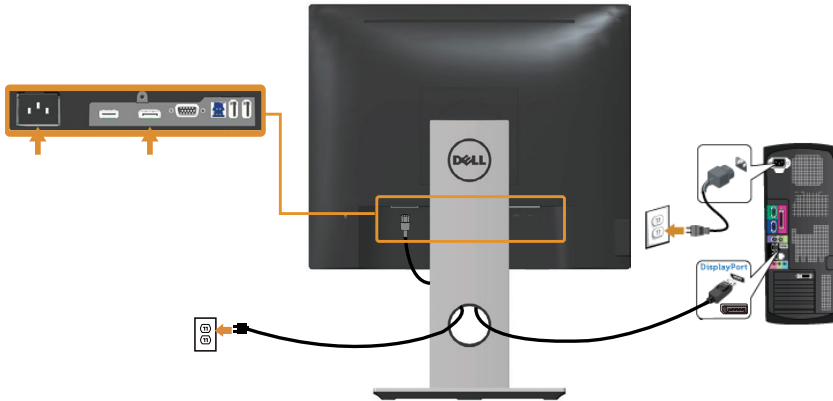

Az USB 3.0-kábel csatlakoztatása

Miután elvégezte a DP/HDMI-kábel csatlakoztatását, kövesse az alábbi eljárásokat az USB 3.0-kábelnek a számítógéphez történő csatlakoztatásához és a monitor beüzemelésének befejezéséhez:

1. Kösse össze az USB 3.0 upstream aljzatot (tartozék kábel) a számítógép megfelelő USB 3.0-aljzatával. (A további részletekért lásd: [Alulnézet.](#))
2. Csatlakoztassa az USB 3.0-s perifériákat a monitor downstream USB 3.0 aljzataihoz.
3. Csatlakoztassa a számítógép és a monitor hálózati tápkábeleit egy közeli konnektorhoz.
4. Kapcsolja be a monitort és a számítógépet.
Ha a monitor képet jelenít meg, a telepítés kész. Ha nem jelenít meg képet, lásd: [Univerzális soros buszra \(USB\) jellemző problémák.](#)
5. Használja a monitorállványon lévő kábelnyílást a kábelek elvezetéséhez.

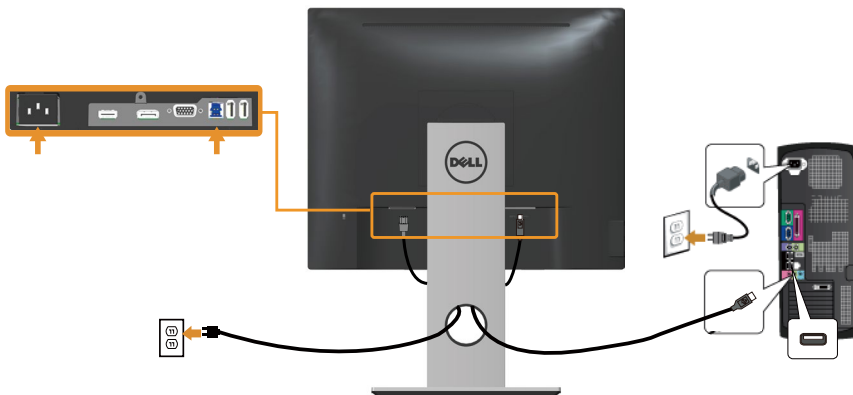



A kábelek rendezése

Használja a kábelrendező nyílást a monitorhoz csatlakoztatott kábelek elvezetéséhez.



A monitorállvány leválasztása

-  **MEGJEGYZÉS:** Ahhoz, hogy megelőzze az LCD-kijelző karcolását az állvány eltávolítása során, győződjön meg arról, hogy a monitort puha, tiszta felületre helyezte.
-  **MEGJEGYZÉS:** Ez állvánnyal rendelkező monitorra vonatkozik. Ha bármilyen egyéb gyártmányú állványt vásárolt, a beüzemelési utasításokért olvassa el az adott állvány beüzemelési útmutatóját.

Az állvány eltávolításához:

1. A monitort puha kendőre vagy párnára helyezze.
2. Nyomja meg és tartsa lenyomva az állvány kioldó gombját.
3. Emelje felfelé az állványt a monitorról és távolítsa el.

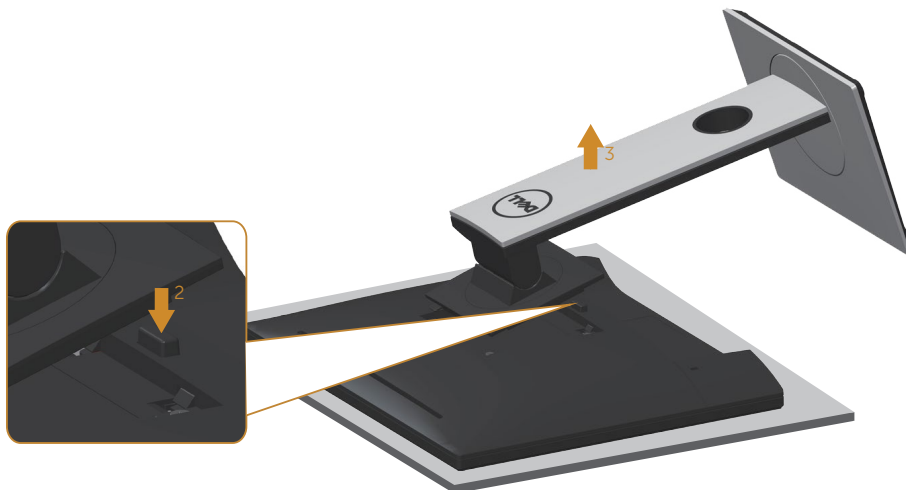

Falra szerelési lehetőség (opcionális)

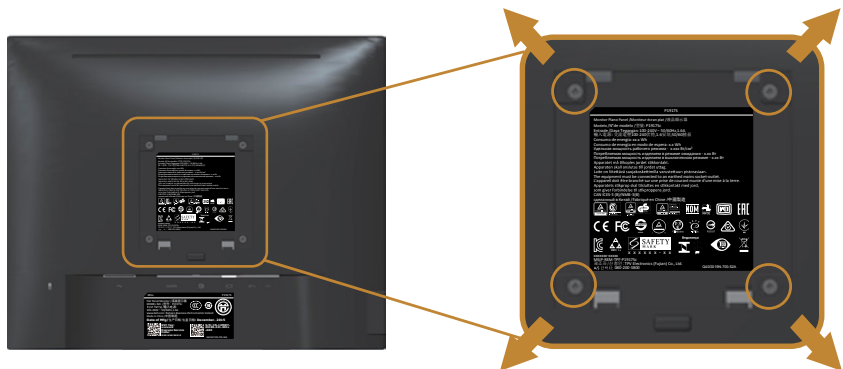

(Csavarméret: M4 x 10 mm).

Olvassa el a VESA-kompatibilis fali szerelőkészlet használati utasításait.

1. A monitor kijelzőpaneljét egy stabil, sima asztalra helyezett puha kendőre vagy párnára helyezze.
2. Távolítsa el a talpat.
3. Távolítsa el a műanyagburkolatot rögzítő négy csavart egy csavarhúzó segítségével.
4. Szerelje fel a szerelőkonzolt a konzolkészletből a monitorra.
5. Szerelje fel az monitort a falra, a fali szerelőkészlet utasításait követve.

 **MEGJEGYZÉS:** Kizárólag UL-, CSA- vagy GS-minősítéssel rendelkező fali konzollal használható, amelynek minimális teherbíró kapacitása 12,00 kg

A monitor működtetése

Kapcsolja be a monitort

Nyomja meg a  gombot a monitor bekapcsolásához.





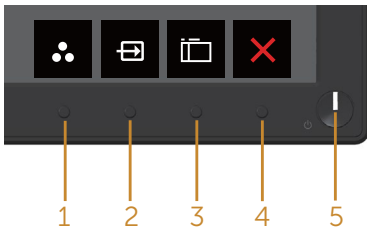

Az előlap kezelőszerveinek használata

Használja a monitor elején lévő kezelőszerveket a képbeállítások elvégzéséhez.



Az alábbi táblázat az előlapon lévő kezelőszervek leírását tartalmazza:





Előlapon lévő gomb	Leírás
1  Shortcut key (Gyorsgomb)/ Preset Modes (Előre beállított módok)	Ezt a gombot az előre beállított módok listájáról történő választáshoz használhatja.
2  Shortcut key (Gyorsgomb)/ Input source (Bemeneti jelfor- rás)	Használja a bemeneti jelforrás menüt a monitorhoz csatlakoztatott videojelek közül történő választáshoz.
3  Menu (Menü)	A menü gombbal elindíthatja az OSD-t és kiválaszthatja az OSD-menüt. Lásd: Az OSD-menü elérése .

4	 Exit (Kilépés)	Ezzel a gombbal léphet vissza a főmenüre, illetve használhatja arra, hogy kilépjen az OSD-főmenüből.
5	 Főkapcsoló gomb (működés- jelző LED-del)	A főkapcsoló gombbal be- és kikapcsolhatja a monitort. A folyamatos fehér színű fény azt jelzi, hogy a monitor be van kapcsolva és rendszeren működik. A fehéren villogó fény azt jelzi, hogy a monitor készenléti üzemmódban van.

OSD-kezelőszervek

Használja a monitor előlapján lévő gombokat a képheállítások elvégzéséhez.



Előlapon lévő gomb	Leírás
1  Fel	Használja a Fel gombot az érték növeléséhez, illetve a felfelé lépéshez, ha menüben tartózkodik.
2  Le	Használja a Le gombot az érték csökkentéséhez, illetve a lefelé lépéshez, ha menüben tartózkodik.
3  OK	Használja az OK gombot a kiválasztott elem megerősítéséhez, ha menüben tartózkodik.
4  Vissza	Használja a Vissza gombot az előző menübe történő visszalépéshez.

A képernyőn megjelenő (OSD) menü használata







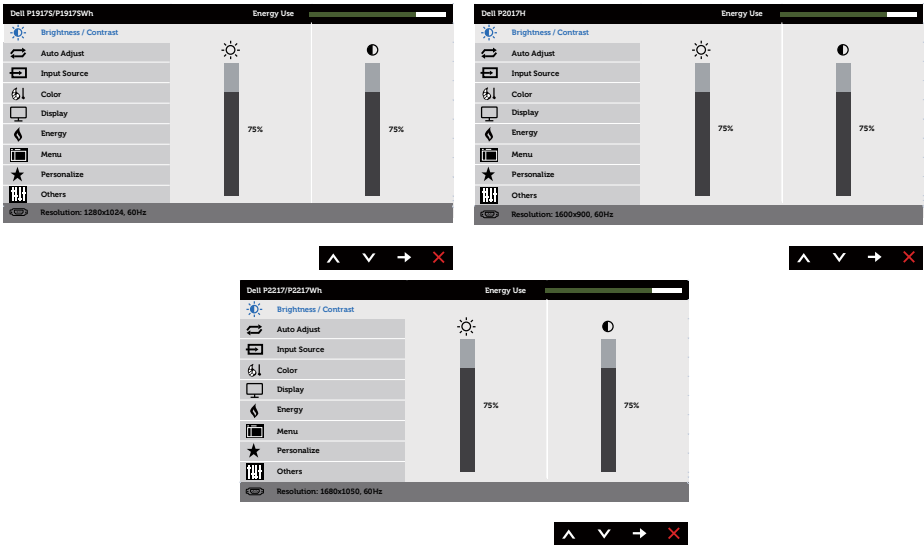

Az OSD-menü elérése







MEGJEGYZÉS: Bármilyen módosítás automatikusan mentésre kerül, amikor másik menübe lép, kilép az OSD-menüből, illetve amikor arra vár, hogy az OSD-menü automatikusan bezáródjon.

1. Nyomja meg a  gombot az OSD-főmenü megjelenítéséhez.

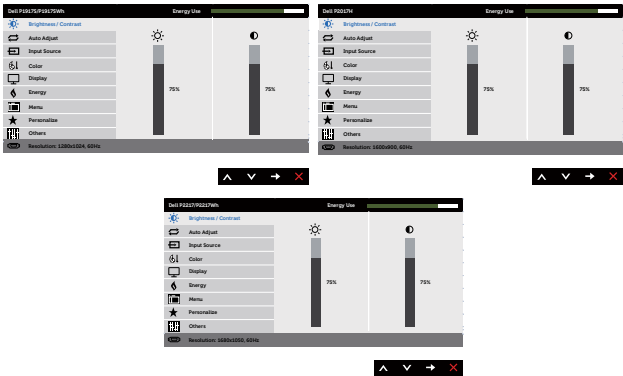
Főmenü az analóg (VGA-) bemenethez

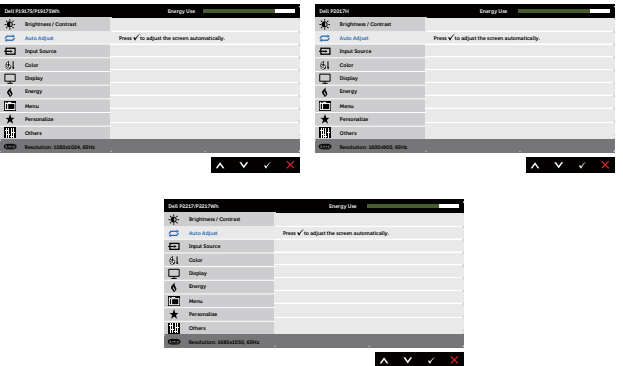

2. Nyomja meg a  és  gombot a beállítási lehetőségek közötti lépkedéshez. Ahogy az ikonok között lépked, a lehetőség kiemelésre kerül.
3. Nyomja meg egyszer a  gombot a kiemelt lehetőség aktiválásához.
4. Nyomja meg a  és  gombot a kívánt paraméter kiválasztásához.
5. Nyomja meg a  gombot, majd használja a  és  gombokat a menüben lévő jelzések szerint a módosítások elvégzéséhez.
6. Jelölje ki a  gombot, hogy visszatérjen a főmenübe.

Ikon	Menü és almenü	Leírás
	<p>Brightness/ Contrast (Fényerő/Kontraszt)</p>	<p>Ezzel a menüvel aktiválhatja a fényerő/kontraszt-beállítást.</p> 
	<p>Brightness (Fényerő)</p>	<p>A Brightness (Fényerő) a háttérvilágítás fény­sűrűségét állítja be.</p> <p>Nyomja meg a  gombot a fényerő növeléséhez, vagy nyomja meg a  gombot a fényerő csökkentéséhez (min. 0 / max. 100).</p> <p>MEGJEGYZÉS: A fényerő manuális beállítási lehetősége be­c­sap­csolt dinamikus kontraszt mellett le van tiltva.</p>
	<p>Contrast (Kontraszt)</p>	<p>Először állítsa be fényerőt, majd csak akkor módosítsa a kontrasztot, ha további beállítás szükséges.</p> <p>Nyomja meg a  gombot a kontraszt növeléséhez, vagy nyomja meg a  gombot a kontraszt csökkentéséhez (min. 0 / max. 100).</p> <p>A kontraszt funkció a sötét és a világos közötti eltérés fokát állítja be a képen.</p>
	<p>Auto Adjust (Auto. beállítás)</p>	<p>Ezzel a gombbal aktiválhatja az automata beüzemelés és beállítás menüt.</p> 

A következő párbeszédpanel jelenik meg egy fekete háttér előtt, ahogy a monitor saját maga ellvégzi a beállításokat az aktuális bemenet számára:



Az automata beállítás lehetővé teszi a monitor számára a bemeneti videojellel történő beállítását. Az automata beállítás használata után tovább finomhangolhatja a monitor képét a pixel órajel (durva) és a fázis (finom) kezelőszervekkel a megjelenítési beállítások alatt.

MEGJEGYZÉS: Az automata beállítás nem történik meg, ha a gombot aktív videojel vagy kábel csatlakoztatása hiányában nyomják meg.

Ez az opció csak analóg (VGA) csatlakozó használata esetén áll rendelkezésre.



Input Source (Bemeneti jelforrás)

Használja a bemeneti jelforrás menüt a monitorhoz csatlakoztatott videojelek közül történő választáshoz.

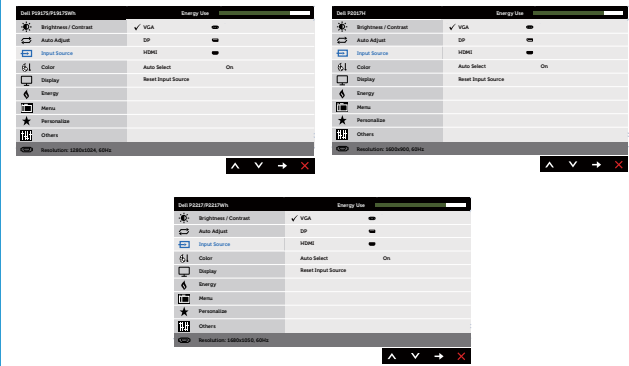

VGA

Válassza a VGA-bemenetet, ha az analóg (VGA-) aljzatot használja. Nyomja meg a  gombot a VGA bemeneti forrás kiválasztásához.

DP

Válassza ki a DP-bemenetet, ha a DP-aljzatot használja. Nyomja meg a  gombot a DP-bemeneti forrás kiválasztásához.



HDMI

Válassza ki a HDMI-bemenetet, ha a HDMI-aljzatot használja. Nyomja meg a  gombot a HDMI bemeneti forrás kiválasztásához.

Auto Select (Automatikus kiválasztás)

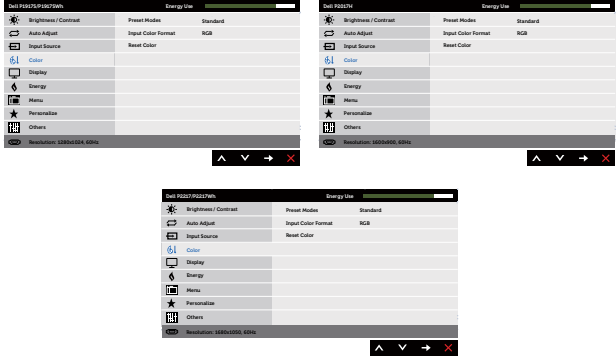
Válassza ki a Automata kiválasztás elemet az elérhető bemeneti jelek kereséséhez.

	<p>Reset Input Source (Bemeneti forrás alaphelyzetbe állítása)</p>	<p>Ezzel a lehetőséggel az alapértelmezett bemeneti jelforrást lehet visszaállítani.</p>
	<p>Color (Szín)</p>	<p>Használja a Color (Szín) lehetőséget a színmódot beállításához.</p> 
	<p>Preset Modes (Előre beállított módok)</p>	<p>Ha preset modes (előre beállított módok) választ, a következő lehetőségek állnak rendelkezésre: standard (normál), comfort-view, multimedia, movie (film), game (játék), warm (meleg), cool (hideg), vagy custom color (egyedi szín).</p> <ul style="list-style-type: none"> • Standard (Normál): Betölti a monitor alapértelmezett színbeállításait. Ez az alapértelmezett beállítási mód. • ComfortView: Csökkenti a képernyő által kibocsátott kékfény szintjét, hogy a megtekintés kevésbé legyen megterhelő a szemének. • Multimédia: A multimédia alkalmazásokhoz ideális színbeállításokat tölti be. • Movie (Film): A filmnézéshez ideális beállításokat tölti be. • Game (Játék): A legtöbb játék-alkalmazáshoz megfelelő színbeállításokat tölti be. • Warm (Meleg): Növeli a színhőmérsékletet. A piros/sárga árnyalat miatt a képernyő melegebbnek tűnik. • Cool (Hideg): Csökkenti a színhőmérsékletet. A kék árnyalat miatt a képernyő hidegebbnek tűnik. • Custom Color (Egyedi szín): Lehetővé teszi, hogy manuálisan módosítsa a színbeállításokat.

Nyomja meg a  és  gombot a három alapszín (R, G, B) értékének beállításához és saját, előbeállított színmód létrehozásához.

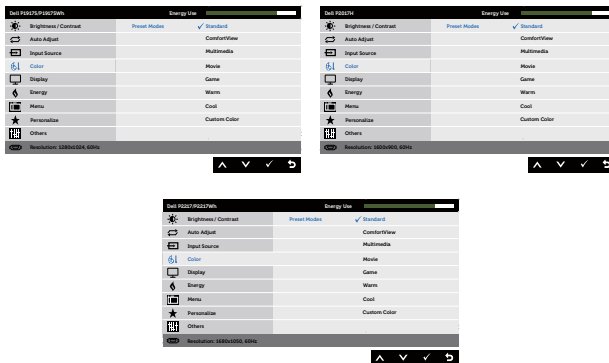







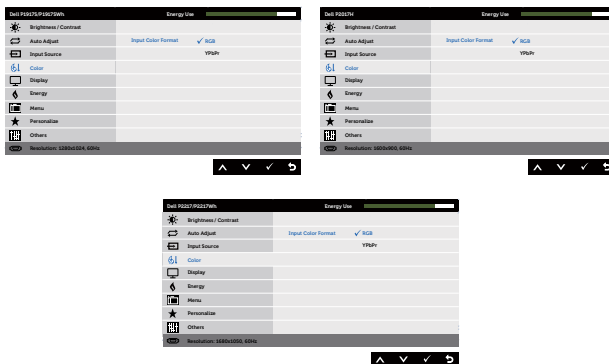





Input Color Format (Bemeneti színinformátum)



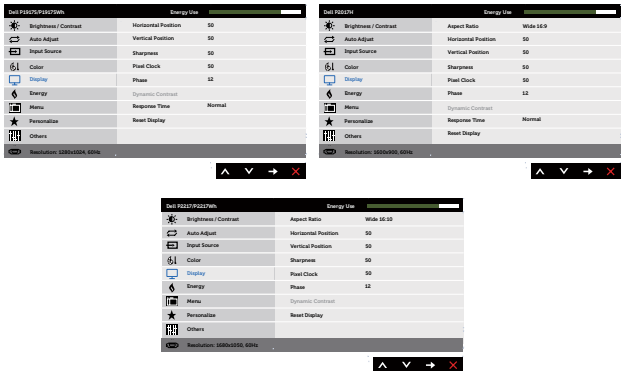



Lehetővé teszi az videobemenet mód beállítását a következőkre:

- RGB: Ezt a lehetőséget akkor válassza, ha a monitor HDMI-kábel segítségével csatlakozik a számítógéphez vagy DVD-lejátszóhoz.
- YPbPr: Ezt a lehetőséget akkor válassza, ha DVD-lejátszója csak YPbPr-kimenet használatát támogatja.

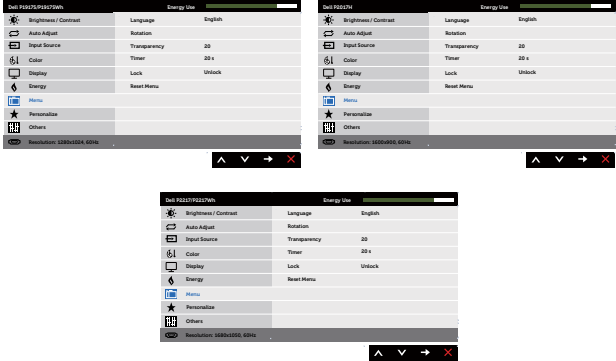

	<p>Hue (Árnyalat)</p>	<p>Ez a funkció a kép színezetét állítja zöld és bíbor között. Ennek a beállításnak a segítségével kívánt bőrtónus állítható be. Használja a  vagy  gombot a színezet beállítására 0 és 100 között.</p> <p>Nyomja meg a  gombot, hogy növelje a zöld szín mennyiségét a képen.</p> <p>Nyomja meg a  gombot, hogy növelje a bíborszín mennyiségét a képen.</p> <p>MEGJEGYZÉS: A Hue (Árnyalat) beállítása csak a Movie (Film) vagy Game (Játék) üzemmód kiválasztása esetén lehetséges.</p>
	<p>Saturation (Színtelítettség)</p>	<p>Beállíthatja a videoképek színtelítettségét. Használja a  vagy  gombot a színtelítettség beállítására 0 és 100 között.</p> <p>Nyomja meg a  gombot a videokép monokrómmá tételéhez.</p> <p>Nyomja meg a  gombot a videokép színesebbé tételéhez.</p> <p>MEGJEGYZÉS: A Saturation (Színtelítettség) beállítása csak a movie (film) vagy game (játék) üzemmód kiválasztása esetén lehetséges.</p>
	<p>Reset Color (Szín visszaállítás)</p>	<p>Lehetővé teszi a monitor színbeállításainak visszaállítását gyári értékre.</p>
	<p>Display (Megjelenítés)</p>	<p>Használja a Megjelenítés funkciót a kép beállításához.</p> 
	<p>Aspect Ratio (Képméretarány)</p>	<p>Beállítja a képarányt széles 16:9; 4:3 vagy 5:4 értékre (P2017H esetében).</p> <p>Beállítja a képarányt széles 16:10, 4:3 vagy 5:4 értékre (P2217/P2217Wh esetében).</p>
	<p>Horizontal Position (Vízszintes pozíció)</p>	<p>Használja a  vagy  gombot a kép balra vagy jobbra mozgatásához. A minimális érték a 0 (-). A maximális érték a 100 (+).</p>

	Vertical Position (Függőleges pozíció)	Használja a ▲ vagy ▼ gombot a kép felfelé vagy lefelé mozgatásához. A minimális érték a 0 (-). A maximális érték a 100 (+).
	Sharpness (Élesség)	A kép élességének fokozásához vagy gyengítéséhez való. Használja a ▲ vagy ▼ gombot az élesség beállítására 0 és 100 között.
	Pixel Clock (Pixel-órajel)	A fázis és pixel-órajel beállítások a monitor tetszés szerinti beállítását teszik lehetővé. Használja a ▲ vagy ▼ gombot a legjobb képmínőség beállításához. A minimális érték a 0 (-). A maximális érték a 100 (+).
	Phase (Fázis)	Ha nem sikerül elfogadható eredményt elérni a fázis beállításával, használja a pixel-órajel (durva), majd ismét a fázis (finom) beállítást. A minimális érték a 0 (-). A maximális érték a 100 (+).
	Dynamic Contrast (Dinamikus kontraszt)	Lehetővé teszi a kontraszt értékének növelését az élesebb, részletesebb kép érdekében. Nyomja meg a → gombot a dinamikus kontraszt be- vagy kikapcsolásához. MEGJEGYZÉS: A Dynamic contrast (Dinamikus kontraszt) magasabb kontrasztot csak a game (játék) vagy movie (film) előbeállított üzemmód kiválasztása esetén eredményez.
	Response Time (Válaszidő)	A gyors vagy normál lehetőségek közül választhat. (Csak a P1917S/P1917SWh és P2017H esetében)
	Reset Display (Kijelző alaphelyzetbe állítása)	Ezzel a lehetőséggel az alapértelmezett megjelenítési beállításokat lehet visszaállítani.
	Energy (Energia-gazdálkodás)	
	Power Button LED (Működésjelző LED)	Lehetővé teszi a működésjelző LED bekapcsolását bekapcsolt módban, illetve kikapcsolását bekapcsolt módban energia megtakarítása érdekében.
	USB	Lehetővé teszi az USB-funkció engedélyezését vagy letiltását a monitor készenléti módjában. MEGJEGYZÉS: Az USB BE/KI csak akkor érhető el készenléti módban, ha az USB upstream kábel ki van húzva. Ez az opció kiszűrítve jelenik meg, ha USB upstream kábelt csatlakoztatják.

	<p>Reset Energy (Energia vissza-állítása)</p>	<p>Ezzel a lehetőséggel az Energy settings (Energiagazdálkodási beállítások) alapértelmezett értékét lehet visszaállítani.</p>
	<p>Menu (Menü)</p>	<p>Válassza ezt a lehetőséget az OSD beállításainak elvégzéséhez, úgymint az OSD nyelve, a menü képernyőn történő megjelenítésének idejét stb.</p> 
<p>Language (Nyelv)</p>	<p>Nyelvi beállítások: az OSD-t nyolc nyelv egyikére állíthatja (angol, spanyol, francia, német, braziliai portugál, orosz, egyszerűsített kínai, vagy japán).</p>	
<p>Rotation (Elforgatás)</p>	<p>Elforgatja az OSD-menüt 90 fokkal az óramutató járásával ellentétes irányba.</p>	
<p>Transparency (Átlátszóság)</p>	<p>Nyomja meg a  vagy  gombot a menü átlátszóságának módosításához 0 és 100 között.</p>	
<p>Timer (Időzítő)</p>	<p>OSD hold time (OSD-menü tartásideje): beállítja, hogy az OSD-menü az utoljára használt gomb után mennyi ideig legyen látható.</p> <p>Használja a  vagy  gombot a csúszka 1 másodperces időközönkénti léptetéséhez 5 és 60 másodperc között.</p>	
<p>Lock (Zár)</p>	<p>Szabályozza a felhasználó hozzáférését a beállításokhoz. Ha a lock (zár) elemet választják ki, nem engedélyezett a felhasználó általi állítás. Minden gomb le van zárva.</p> <p>MEGJEGYZÉS: Ha az OSD le van zárva, a menügomb megnyomására közvetlenül az OSD-beállítások menübe jut, ahol az 'OSD Lock' (OSD-zár) előre ki van választva belépéskor.</p> <p>Nyomja meg és tartsa lenyomva a  gombot 6 másodpercig, hogy lehetővé tegye az összes alkalmazható beállítás elérését a felhasználó számára.</p>	
<p>Reset Menu (Alaphelyzet menü)</p>	<p>Visszaállítja az összes OSD-beállítást gyári alapértékre.</p>	



Personalize (Testreszabás)

Lehetővé teszi, hogy egy jellemzőt kiválasszon az 1. gyorsgomb, 2. gyorsgomb, Reset Personalization (Testreszabás alaphelyzetbe állítása), Preset Modes (Előre beállított módok), vagy Input Source (Bemeneti jelforrás) elemek közül, és azt gyorsgombként állítsa be.

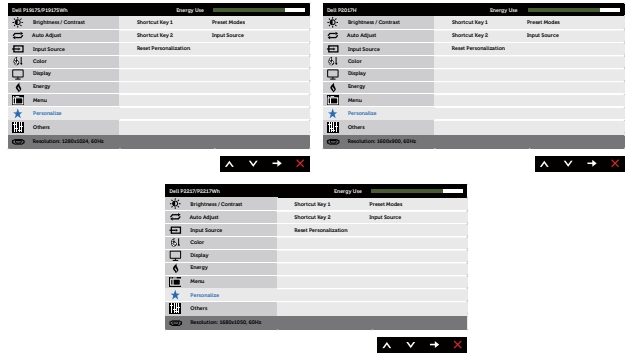

Shortcut Key 1 (1. gyorsgomb)

A következők közül lehet választani: Preset Modes (Előre beállított módok), Brightness/Contrast (Fényerő/Kontraszt), Auto adjust (Automata beállítás), Input Source (Bemeneti jelforrás), Aspect Ratio (option) (Képarány (opció)), vagy Rotation (Elforgatás) az 1. gyorsgomb számára.

Shortcut Key 2 (2. gyorsgomb)

A következők közül lehet választani: Preset Modes (Előre beállított módok), Brightness/Contrast (Fényerő/Kontraszt), Auto adjust (Automata beállítás), Input Source (Bemeneti jelforrás), Aspect Ratio (option) (Képarány (opció)), vagy Rotation (Elforgatás) az 2. gyorsgomb számára.

Reset Personalization (Testreszabás alaphelyzetbe állítása)

Lehetővé teszi a gyorsgomb visszaállítását az alapbeállításokra.



Others (Egyebek)

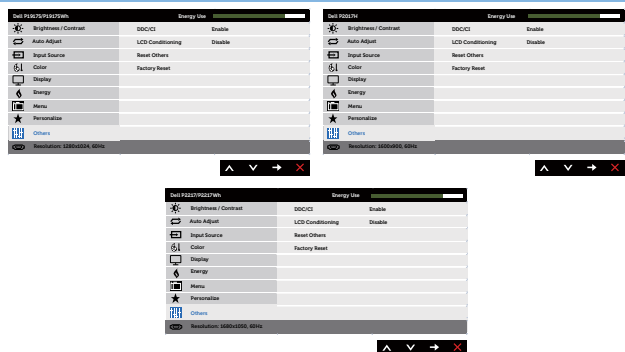

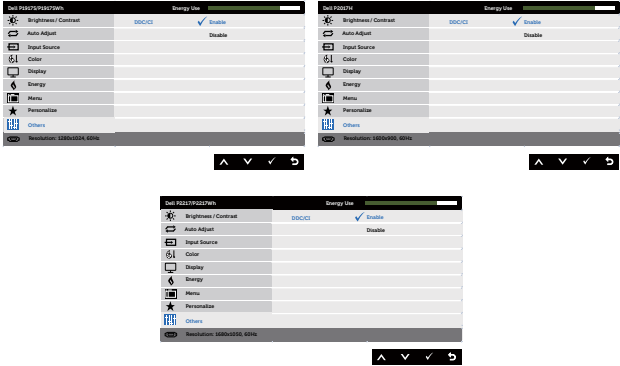
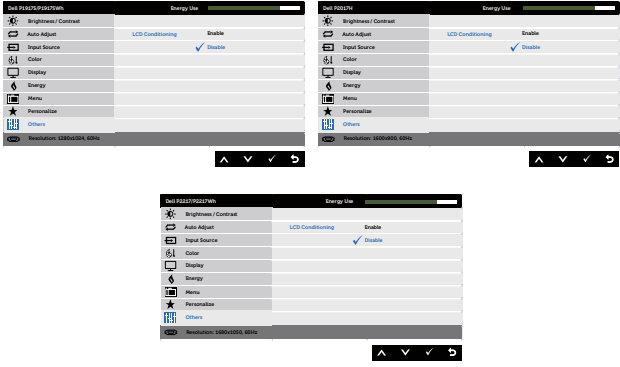
	<p>DDC/CI</p>	<p>A DDC/CI (Display Data Channel/Command Interface) (Kijelző adatcsatorna parancs interfész) lehetővé teszi a monitor paramétereinek beállítását (fényerő, színegyensúly stb.) a számítógép szoftverén keresztül.</p> <p>A funkció kikapcsolható a disable (letiltás) lehetőség kiválasztásával.</p> <p>Engedélyezze a szolgáltatást a legjobb felhasználói élmény és a monitor optimális teljesítménye érdekében.</p> 
	<p>LCD Conditioning (LCD kondicionálás)</p>	<p>A képállandósulás enyhe formái segít kiküszöbölni. A képállandósulás mértékétől függően, előfordulhat, hogy a program futtatásához több idő szükséges. Az LCD kondicionálás indításához válassza az Enable (Engedélyezés) lehetőséget.</p> 
	<p>Reset Other (Egyéb visszaállítása)</p>	<p>Az Other (Egyéb) beállítások menü minden értékét a gyári alapértékekre állítja vissza.</p>

Factory Reset (Gyári alaphely- zet)

Visszaállítja az összes előre beállított értéket gyár alapértelme-
zett beállításra.

Ezek az ENERGY STAR® tesztek beállításai is.



MEGJEGYZÉS: A monitor beépített funkcióval rendelkezik a fényerő mértékének
automatikus kalibrálásához a LED-ek öregedésének kompenzálása érdekében.

OSD figyelmeztető üzenetek

Ha a **Dynamic Contrast (Dinamikus kontraszt)** jellemzőt engedélyezik (ezekben az előbeállított módokban: **Game (Játék)** vagy **Movie(Film)**), a fényerő kézi beállítási lehetősége le van tiltva.

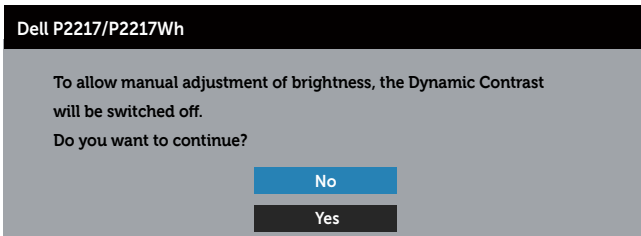
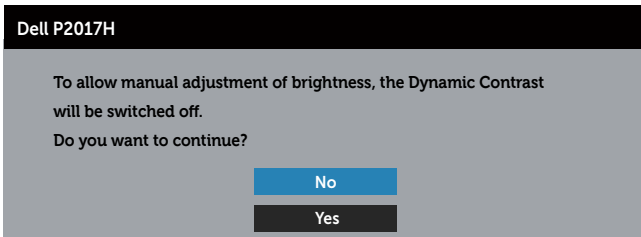
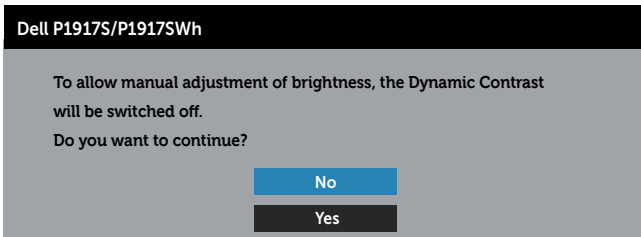

Ha a monitor nem támogat egy adott felbontást, a következő üzenet jelenik meg:

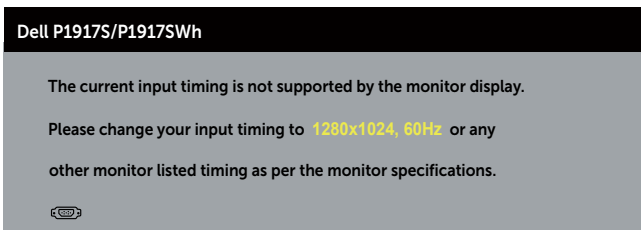

Dell P2017H

The current input timing is not supported by the monitor display.

Please change your input timing to **1600x900, 60Hz** or any other monitor listed timing as per the monitor specifications.



Dell P2217/P2217Wh

The current input timing is not supported by the monitor display.

Please change your input timing to **1680x1050, 60Hz** or any other monitor listed timing as per the monitor specifications.



Ez azt jelenti, hogy a monitor nem tud szinkronizálódni a számítógép felől fogadott jellel. Lásd: [A monitor műszaki adatai](#) rész a monitor által címezhető vízszintes és függőleges frekvencia-tartományokat illetően. Az ajánlott mód az 1280 x 1024 (a P1917S/P1917SWH esetében), az 1600 x 900 (a P2017H esetében), illetve az 1680 x 1050 (a P2217/P2217Wh esetében).

A **DDC/CI** funkció letiltása előtt a következő üzenet jelenik meg:

Dell P1917S/P1917SWH

The function of adjusting display setting using PC application will be disabled.

Do you wish to disable DDC/CI function?

No

Yes

Dell P2017H

The function of adjusting display setting using PC application will be disabled.

Do you wish to disable DDC/CI function?

No

Yes

Dell P2217/P2217Wh

The function of adjusting display setting using PC application will be disabled.

Do you wish to disable DDC/CI function?

No

Yes

Amikor a monitor belép **Standby Mode (Készenléti módba)**, a következő üzenet jelenik meg:



Ha a főkapcsoló gombon kívül bármelyik gombot megnyomják, az alábbi üzenetek fognak megjelenni a kiválasztott bemenettől függően:

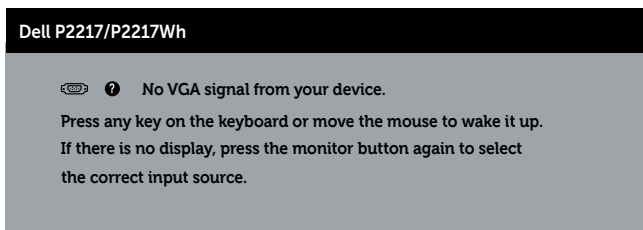
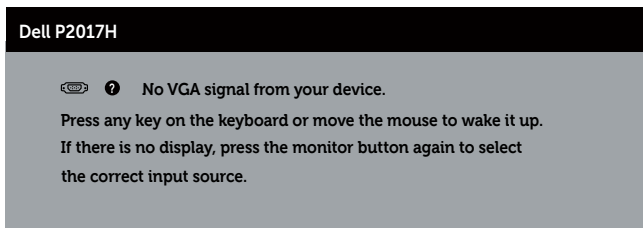
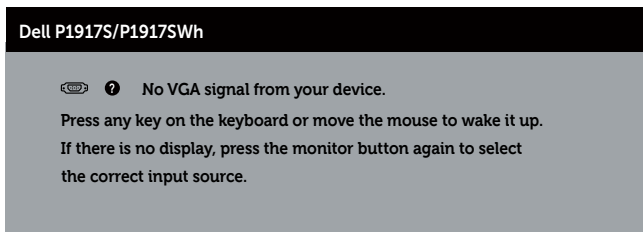

Ha egy VGA-, HDMI- vagy DP-kábel nem csatlakozik, az alábbi lebegő párbeszédpanel fog megjelenni. A monitor Készenléti módba lép 4 perc múlva, ha ebben az állapotban hagyják.

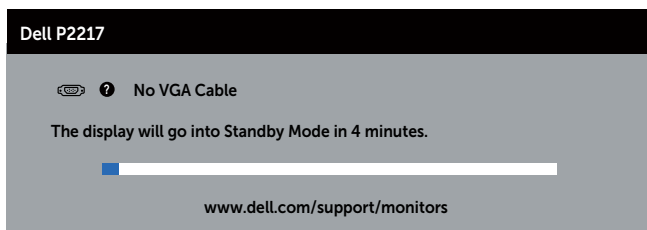
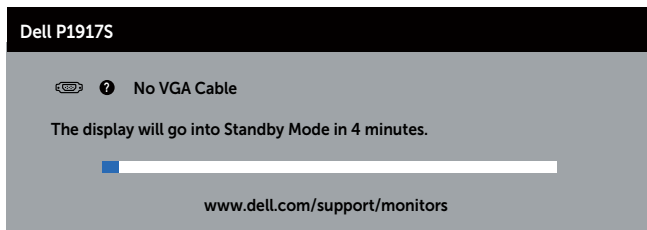

vagy

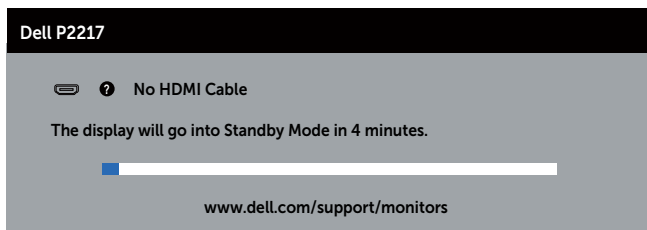
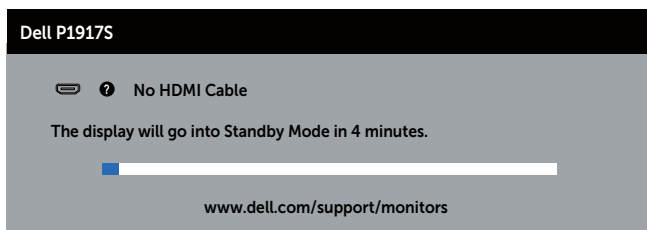

vagy

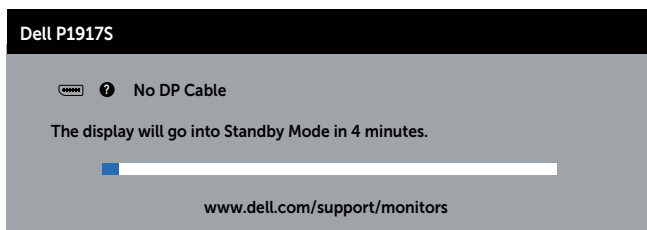

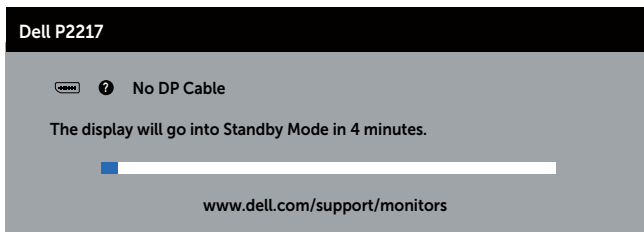

Ha az **USB** elemet **On in Standby Mode (Bekapcsolva készenléti módban)** helyzetbe állítják első alkalommal, a következő üzenet jelenik meg:

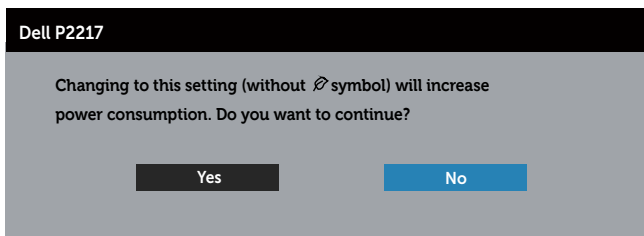
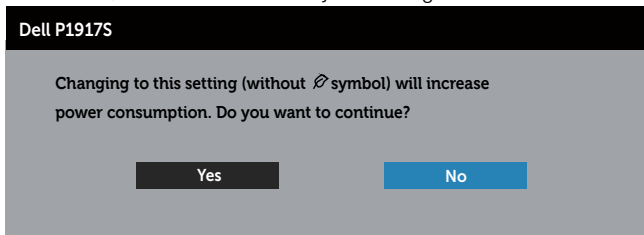

MEGJEGYZÉS: Ha a Yes (Igen) elemet választja, a üzenet nem fog megjelenni, amikor legközelebb módosítja az USB beállítását.

Ha a **Brightness (Fényerő)** értékét első alkalommal állítja be, a következő üzenet jelenik meg:

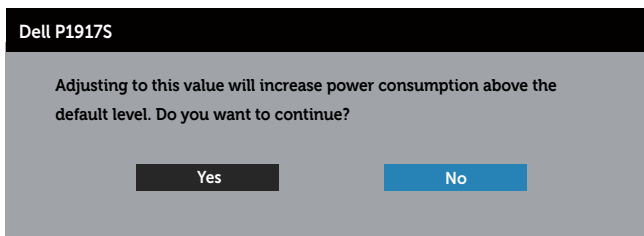

Dell P2217

Adjusting to this value will increase power consumption above the default level. Do you want to continue?

Yes

No



MEGJEGYZÉS: Ha a Yes (Igen) elemet választja, a üzenet nem fog megjelenni, amikor legközelebb módosítja a Brightness (Fényerő) értékét.

Lásd: [Hibaelhárítás](#) további információkért.

A monitor beállítása

A maximális felbontás beállítása

A monitor maximális felbontásának beállításához:

Windows® 8 és Windows® 8.1 alatt:

1. Windows 8 és Windows 8.1 rendszerek esetében válassza az Asztal csempe elemet, hogy a klasszikus asztal-elrendezésre váltson.
2. Jobb egérgombbal kattintson az asztalra, majd kattintson a **Screen Resolution (Képernyő-felbontás)** elemre.
3. Kattintson a Screen Resolution (Képernyő-felbontás) lenyíló listára, és válassza ki az **1280 x 1024** felbontást (a P1917S/P1917SWH esetében), az **1600 x 900** felbontást (a P2017H esetében), illetve az **1680 x 1050** felbontást (a P2217/P2217WH esetében).
4. Kattintson az **OK** gombra.

Windows® 10 alatt:

1. Jobb egérgombbal kattintson az asztalra, majd kattintson a **Display settings (Megjelenítés beállításai)** elemre.
2. Kattintson az **Advanced display settings (Speciális megjelenítési beállítások)** lehetőségre.
3. Kattintson a **Resolution (Felbontás)** lenyíló listára, és válassza ki az **1280 x 1024** felbontást (a P1917S/P1917SWH esetében), az **1600 x 900** felbontást (a P2017H esetében), illetve az **1680 x 1050** felbontást (a P2217/P2217WH esetében).
4. Kattintson az **Apply (Alkalmaz)** gombra.

Ha nem látható az 1280 x 1024 érték (a P1917S/P1917SWH esetében), az 1600 x 900 érték (a P2017H esetében), illetve az 1680 x 1050 érték (a P2217/P2217WH esetében) mint választható lehetőség, elképzelhető, hogy frissítésre szorul a grafikai illesztőprogram. Számítógéptől függően végezze el az alábbiak eljárások egyikét:

Amennyiben Dell asztali vagy hordozható számítógéppel rendelkezik:

- Lépjen a www.dell.com/support oldalra, adja meg számítógépe Szervizcímke-számát, majd töltsse le a legújabb illesztőprogramot a videokártyája számára.

Amennyiben nem Dell számítógéppel rendelkezik (hordozható vagy asztali):

- Lépjen számítógépe támogatási weboldalára és töltsse le a legújabb videokártya-illesztőprogramokat.
- Lépjen videokártyája weboldalára és töltsse le a legújabb videokártya-illesztőprogramokat.

A döntés, elforgatás és függőleges kinyújtás használata

MEGJEGYZÉS: Ez állvánnyal rendelkező monitorra vonatkozik. Ha bármilyen egyéb gyártmányú állványt vásárolt, a beüzemelési utasításokért olvassa el az adott állvány beüzemelési útmutatóját.

Döntés, Elforgatás

Ha a talp a monitorhoz van erősítve, azt a lehető legkényelmesebb megtekintési szögbe állíthatja.

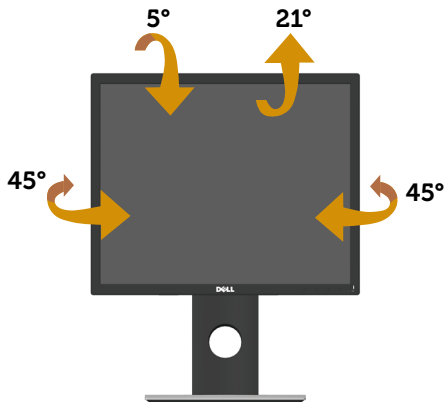

MEGJEGYZÉS: Az állvány leválasztott állapotban van, amikor a monitor elhagyja a gyárat.

Függőleges kinyújtás

MEGJEGYZÉS: Az állványt függőlegesen legfeljebb 130 mm-re lehet kihúzni. Az alábbi ábra az állvány függőleges kihúzását szemlélteti.

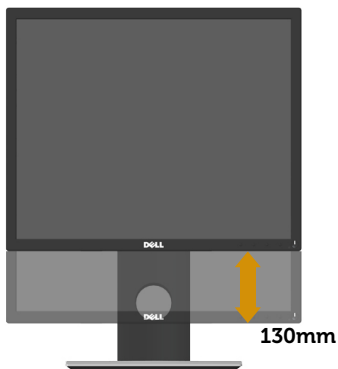

A monitor elforgatása

Mielőtt elforgatná a monitort, a monitort a lehető legmagasabb állásba kell emelni ([Függőleges kinyújtás](#)) és teljesen fel kell hajtani, nehogy a monitor alját az asztalhoz üsse.

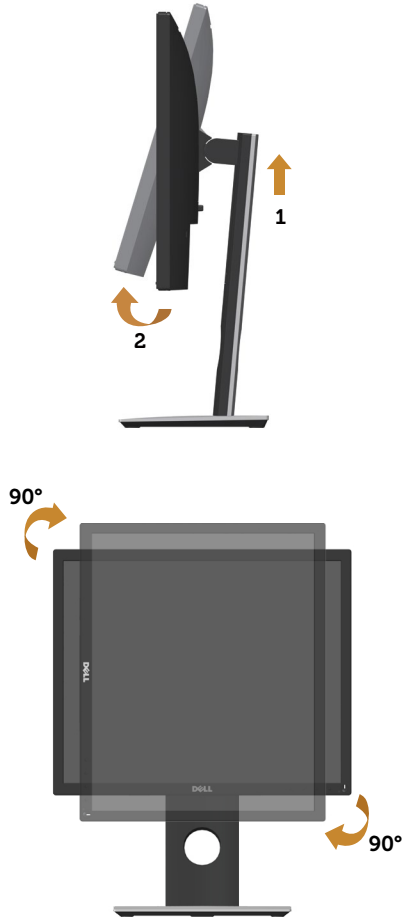

MEGJEGYZÉS: Ahhoz, hogy a képforgatási funkciót (Fekvő kontra Álló nézet) a Dell számítógépével használni lehessen, frissített grafikai illesztőprogramra lesz szüksége, amely ennek a monitornak nem tartozéka. A grafikai illesztőprogram letöltéséhez lépjen a www.dell.com/support oldalra és tekintse meg a **Download (Letöltések)** részt a legújabb **Video Drivers (Videó illesztőprogramokat)** illetően.

MEGJEGYZÉS: Álló nézetben teljesítmény-romlást tapasztalhat a grafikát igénybe vevő alkalmazások (3D-s játék és hasonló) esetében.

Hibaelhárítás

⚠ FIGYELEM: Mielőtt bármilyen eljáráshoz hozzáférést kezdene ebben a szakaszban, olvassa el a [Biztonsági utasítások](#) tartalmát.

Önteszt

A monitor öntesztet lehetőséggel rendelkezik, ami lehetővé teszi a monitor megfelelő működésének ellenőrzését. Ha a monitor és a számítógép helyesen csatlakozik, de a monitor képernyője sötét marad, futtassa le a monitor öntesztet az alábbi lépések végrehajtásával:

1. Kapcsolja ki a számítógépet és a monitort.
2. Húzza ki az összes videokábelt a monitorból. Ily módon a számítógép nincs bevonva.
3. Kapcsolja be a monitort.

Ha a monitor helyesen működik, azt fogja érzékelni, hogy nincs bemeneti jel, és az alábbi üzenetek egyike jelenik meg: Önteszt módban a működésjelző LED fehér színű marad.

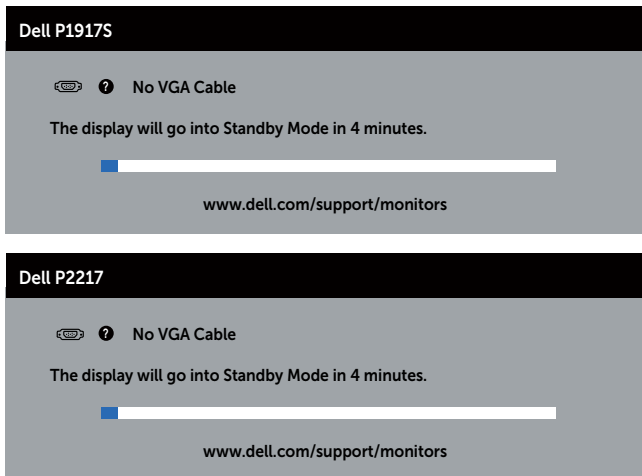

vagy

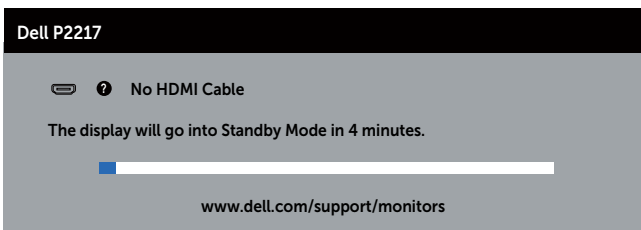
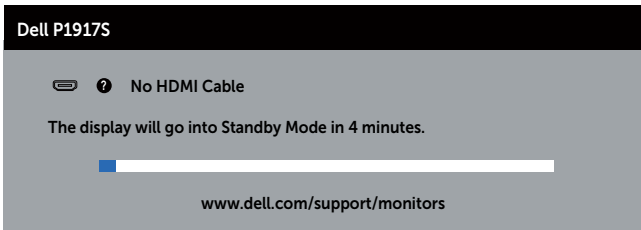

vagy

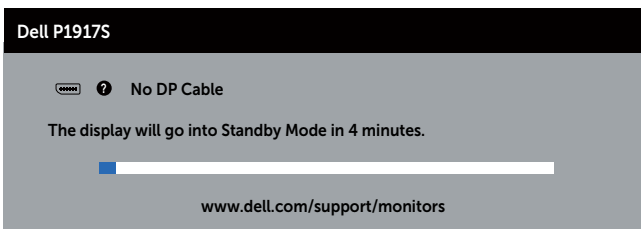

MEGJEGYZÉS: Ez az ablak a rendszer normál működése esetén is megjelenik, ha a videokábel le van választva vagy sérült.

4. Kapcsolja ki a monitort és csatlakoztassa újra a videokábelt, majd kapcsolja be újra a számítógépet és a monitort.

Ha a monitor a kábelek újracsatlakoztatása után is sötét marad, ellenőrizze a videokártyát és a számítógépet.

Beépített diagnosztika

A monitor beépített diagnosztikai eszközzel rendelkezik, amely segít annak megállapításában, hogy az esetleges képi rendellenességet a monitor okozza-e, vagy a számítógép, illetve videokártya.

 **MEGJEGYZÉS:** A beépített diagnosztikát csak akkor futtathatja, ha a videokábel ki van húzva és a monitor *önteszt mód*ban van.

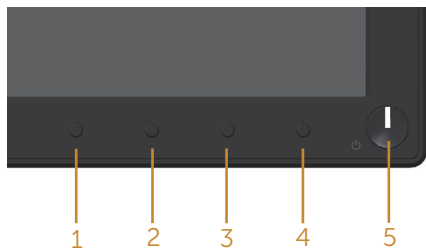

A beépített diagnosztika futtatásához:

1. Ellenőrizze, hogy tiszta-e a képernyő (nincs porrészezske a képernyő felületén).
2. Húzza ki a videokábel(eke)t a számítógép, illetve monitor hátuljából. A monitor ezután automatikusan önteszt módba lép.
3. Nyomja meg és tartsa lenyomva az 1-es gombot 5 másodpercig. Megjelenik egy szürke képernyő.
4. Gondosan vizsgálja meg a képernyőt rendellenességekért.
5. Nyomja meg újra az 1-es gombot az előlapon. A képernyő színe vörösre változik.
6. Vizsgálja meg a képernyőt rendellenességekért.
7. Ismétlje meg az 5. és 6. lépést a megjelenítő vizsgálatához zöld, kék, fekete, fehér és szöveg megjelenítési módban.

A teszt kész, ha megjelenik a szöveg képernyő. A kilépéshez nyomja meg ismét a 1-es gombot.

Ha nem észlelhető rendellenesség a monitoron a beépített diagnosztikai eszköz használata után, a monitor megfelelően működik. Ellenőrizze a videokártyát és a számítógépet.

Gyakori problémák

Az alábbi táblázat általános tájékoztatást tartalmaz a gyakran előforduló problémákról és azok megoldására ad javaslatot:

Gyakori tünetek	Lehetséges megoldások
Nincs kép/Működésjelző LED kikapcsolva	<ul style="list-style-type: none">• Győződjön meg arról, hogy a monitort és a számítógépet összekötő videokábel megfelelően csatlakoztatva van és szorosan illeszkedik.• Ellenőrizze, hogy a hálózati aljzat megfelelően működik bármilyen egyéb elektromos berendezés csatlakoztatásával.• Győződjön meg arról, hogy a helyes bemeneti forrást választotta az Input Source (Bemeneti jelforrás) menüben.
Nincs kép/Működésjelző LED bekapcsolva	<ul style="list-style-type: none">• Állítsa magasabb értékre a fényerőt és a kontrasztot az OSD segítségével.• Végeztesse el a monitor öntesztjét.• Ellenőrizze, hogy a videokábel csatlakozójának érintkezői nincsenek meghajlítva vagy eltörve.• Futtassa a beépített diagnosztikai programot.• Győződjön meg arról, hogy a helyes bemeneti forrást választotta az Input Source (Bemeneti jelforrás) menüben.
Gyenge fókuszt	<ul style="list-style-type: none">• Szüntesse meg a video-hosszabbítókábelek használatát.• Állítsa vissza a monitort a Gyári beállításokra (Factory Reset (Gyári alaphelyzet)). (Gyári alaphelyzet).• Módosítsa a videó felbontást a helyes képméretarányra.
Szaggató/Ugráló kép	<ul style="list-style-type: none">• Állítsa vissza a monitort a Gyári beállításokra (Factory Reset (Gyári alaphelyzet)). (Gyári alaphelyzet).• Ellenőrizze a környezeti tényezőket.• Helyezze át a monitort és tesztelje le egy másik helyiségben.
Hiányzó képpontok	<ul style="list-style-type: none">• Kapcsolja ki, majd újra be a tápfeszültséget.• Az állandóan kikapcsolt képpont természetes jelenség, amely az LCD-gyártás sajátosságaiból eredően előfordulhat.• A Dell monitor minőségi és képpont szabályzatáról a Dell támogatási webhelyen található részletesebb információt: www.dell.com/support/monitors.
Bekapcsolva maradt képpontok	<ul style="list-style-type: none">• Kapcsolja ki, majd újra be a tápfeszültséget.• Az állandóan kikapcsolt képpont természetes jelenség, amely az LCD-gyártás sajátosságaiból eredően előfordulhat.• A Dell monitor minőségi és képpont szabályzatáról a Dell támogatási webhelyen található részletesebb információt: www.dell.com/support/monitors.
Fényerőproblémák	<ul style="list-style-type: none">• Állítsa vissza a monitort a Gyári beállításokra (Factory Reset (Gyári alaphelyzet)). (Gyári alaphelyzet).• Végezze el a fényerő és kontraszt beállítását az OSD-menüben.
Geometriai torzítás	<ul style="list-style-type: none">• Állítsa vissza a monitort a Gyári beállításokra (Factory Reset (Gyári alaphelyzet)). (Gyári alaphelyzet).• Végezze el a vízszintes és függőleges vezérlők beállítását az OSD-menüben.

Vízszintes/Függőleges vonalak	<ul style="list-style-type: none"> • Állítsa vissza a monitort a Gyári beállításokra (Factory Reset (Gyári alaphelyzet)). (Gyári alaphelyzet). • Végezze el az öntesztet, hogy megállapítsa, ezek a vonalak önteszt módban is megjelennek-e. • Ellenőrizze, hogy a videokábel csatlakozójának érintkezői nincsenek meghajlítva vagy eltörve. • Futtassa a beépített diagnosztikai programot.
Szinkronizálási problémák	<ul style="list-style-type: none"> • Állítsa vissza a monitort a Gyári beállításokra (Factory Reset (Gyári alaphelyzet)). (Gyári alaphelyzet). • Végezze el az öntesztet, hogy megállapítsa, az összetöredezett kép önteszt módban is megjelenik-e. • Ellenőrizze, hogy a videokábel csatlakozójának érintkezői nincsenek meghajlítva vagy eltörve. • Indítsa újra a számítógépet csökkentett módban.
Biztonsággal kapcsolatos problémák	<ul style="list-style-type: none"> • Ne hajtson végre semmiféle hibaelhárítást. • Azonnal lépjen kapcsolatba a Dellel.
Váltakozó problémák	<ul style="list-style-type: none"> • Győződjön meg arról, hogy a monitort és a számítógépet összekötő videokábel megfelelően csatlakoztatva van és szorosan illeszkedik. • Állítsa vissza a monitort a Gyári beállításokra (Factory Reset (Gyári alaphelyzet)). (Gyári alaphelyzet). • Végezze el az öntesztet, hogy megállapítsa, a váltakozó probléma önteszt módban is megjelenik-e.
Hiányzó szín	<ul style="list-style-type: none"> • Végeztesse el a monitor öntesztjét. • Győződjön meg arról, hogy a monitort és a számítógépet összekötő videokábel megfelelően csatlakoztatva van és szorosan illeszkedik. • Ellenőrizze, hogy a videokábel csatlakozójának érintkezői nincsenek meghajlítva vagy eltörve.
Hibás színek	<ul style="list-style-type: none"> • Módosítsa a Color (Szín) beállítások OSD Color Setting Mode (Színbeállítási mód) elemét Graphics (Grafika) vagy Video (Videó) beállításra az Ön által használt alkalmazástól függően. • Próbálkozzon más Preset Modes (Előbeállított módokkal) az OSD Color (Szín) beállításai alatt. Állítson az R/G/B értéknél az OSD Color (Szín) menüjének Custom Color (Egyedi szín) beállításai alatt. • Módosítsa az Input Color Format (Bemeneti színformátum) értékét RGB vagy YPbPr beállításra a Color (Szín) beállítások alatt az OSD-menüben. • Futtassa a beépített diagnosztikai programot.
Képrögzés amiatt, hogy hosszú ideig állókép maradt a monitoron	<ul style="list-style-type: none"> • Állítsa be, hogy a képernyő adott üresjáratú idő után kikapcsoljon. Ezeket be lehet állítani a Windows Energiagazdálkodási, illetve a Mac Energiatakarékos beállításai alatt. • Más megoldásként használjon dinamikusan változó képernyővédőt.
Videó szellemkép vagy túllépés	<ul style="list-style-type: none"> • Módosítsa a Response Time (Válaszidő) értékét az OSD Display (Megjelenítés) elemében Fast (Gyors) vagy Normal (Normál) értékre a használt alkalmazástól és a használat módjától függően.

Termékspecifikus problémák

Jellemző tünetek	Lehetséges megoldások
A képernyőn lévő kép túl kicsi.	<ul style="list-style-type: none">• Ellenőrizze az Aspect Ratio (Képméretarány) beállítást a Display (Megjelenítés) beállításai alatt az OSD-menüben.• Állítsa vissza a monitort a Gyári beállításokra (Factory Reset (Gyári alaphelyzet)). (Gyári alaphelyzet).
A monitor beállításai nem végezhetőek el az oldallapon lévő gombok segítségével	<ul style="list-style-type: none">• Kapcsolja ki a monitort, húzza ki a tápkábelt, csatlakoztassa újra, majd kapcsolja be a monitort.• Ellenőrizze, hogy az OSD-menü nincs-e zárolva. Amennyiben igen, nyomja meg és tartsa lenyomva a főkapcsoló fölötti gombot 6 másodpercig a kioldáshoz. (További tudnivalóért lásd: Lock (Zár)).
Nincs bemeneti jel a felhasználói kezelőszer- vek megnyomásakor	<ul style="list-style-type: none">• Ellenőrizze a jelforrást. Győződjön meg arról, hogy a számítógép nincs ké-szenléti módban az egér mozgatásával vagy bármely gomb megnyomásával a billentyűzeten.• Ellenőrizze, hogy megfelelően csatlakozik-e a videokábel. Szükség esetén húzza ki és csatlakoztassa újra a videokábelt.• Állítsa alaphelyzetbe a számítógépet vagy videolejátszót.
A kép nem tölti ki a teljes képernyőt	<ul style="list-style-type: none">• A DVD-ken található különféle videoformátumok (képarányok) miatt a monitor teljes képernyőn jelenítheti meg a képet.• Futtassa a beépített diagnosztikai programot.

Univerzális soros buszra (USB) jellemző problémák

Jellemző tünetek	Lehetséges megoldások
Az USB-csatolófelület nem működik	<ul style="list-style-type: none">• Győződjön meg arról, hogy a monitor BE van kapcsolva.• Csatlakoztassa újra az upstream-kábelt a számítógéphez.• Csatlakoztassa újra az USB-perifériákat (downstream-aljzat).• Kapcsolja ki, majd újra be a monitort.• Indítsa újra a számítógépet.• Néhány USB-eszköz, mint például a külső hordozható HDD nagyobb áramrősséget igényel, ezért csatlakoztassa az eszközt közvetlenül a számítógép rendszerhez.
A Super Speed USB USB 3.0 csatolófelület lassú.	<ul style="list-style-type: none">• Győződjön meg arról, hogy az Ön számítógépe USB 3.0-kompatibilis-e.• Egyes számítógépek USB 3.0, USB 2.0 és USB 1.1 aljzattal rendelkeznek. Győződjön meg arról, hogy a megfelelő USB-aljzatot használja.• Győződjön meg arról, hogy a megfelelő USB-aljzatot használja.• Csatlakoztassa újra az upstream-kábelt a számítógéphez.• Csatlakoztassa újra az USB-perifériákat (downstream-aljzat).• Indítsa újra a számítógépet.
A vezeték nélküli USB-perifériák működése leáll, ha USB 3.0-eszközt csatlakoztatnak.	<ul style="list-style-type: none">• Növelje a távolságot a USB 3.0 perifériák és a vezeték nélküli USB-vevőkészülék között.• Helyezze a vezeték nélküli USB-vevőkészüléket a lehető legközelebb a vezeték nélküli USB-perifériához.• Használjon USB-hosszabbítókábelt, hogy a vezeték nélküli USB-vevőkészüléket az USB 3.0 aljzattól a lehető legtávolabbra helyezhesse.

Függelék

FIGYELEM: Biztonsági utasítások

⚠ FIGYELEM: Az ebben a használati útmutatóban leírt kezelőszervektől vagy beállításoktól, illetve eljárásoktól eltérő kezelőszervek és beállítások használata, illetve más eljárások végrehajtása áramütéssel, elektromos kockázattal és/vagy mechanikai veszéllyel járhat.

A biztonsági utasításokkal kapcsolatos tájékoztatásért lásd: *Biztonsági, környezetvédelmi és szabályozási információk (SERI)*.

FCC figyelmeztetés (csak az USA-ban) és egyéb hatósági információ

Az FCC figyelmeztetéssel és egyéb hatósági információkkal kapcsolatosan lásd a hatósági megfelelés weblapot itt: www.dell.com/regulatory_compliance.

A monitor legjobb teljesítménye és hosszú élettartama érdekében kövesse az alábbi biztonsági utasításokat:

1. A konnektor a berendezés közelében és könnyen elérhető legyen.
2. A berendezést vízszintesen lehet falra vagy mennyezetre szerelni.
3. A monitort hárompólusú földelt dugóval látták el, amelynek harmadik érintkezője a földelő érintkező.
4. A terméket ne használja víz közelében.
5. Figyelmesen olvassa el az utasításokat. Őrizze meg ezt a dokumentumot, később szükségé lehet rá. Tegyen eleget a terméken feltüntetett minden figyelmeztetésnek és utasításnak.
6. A fül- és fejhallgatók túlzott felhangosítása halláskárosodáshoz vezethet. Az erősítő maximumra állítása növeli a fül- és fejhallgató kimeneti feszültségét és így a hangnyomás értékét is.
7. Kérjük, erősítse meg, hogy az épületen belüli elosztórendszer megszakítója megfelelő értékű 120 V/240 V, 20 A (maximum) áramhoz.

A Dell elérhetőségei

Értékesítési információkért, műszaki segítségért vagy vevőszolgálati kérdésekkel forduljon a Dellhez:

1. Lépjen a következő oldalra: www.dell.com/contactdell.
2. Adja meg országát vagy térségét az oldal alján lévő **Choose a Country/Region** (Ország/ térség kiválasztása) legördülő listán.
3. Válassza ki az igényeinek megfelelő szerviz- vagy támogatási hivatkozást, vagy a Dellel történő kapcsolatfelvétel legmegfelelőbb módját. A Dell több online és telefonos támogatási és szerviz lehetőséget kínál. Az elérhetőség területenként és termékenként változik, és előfordulhat, hogy egyes szolgáltatások az Ön területén nem elérhetők.



MEGJEGYZÉS: Ha nem rendelkezik működő internet-kapcsolattal, az elérhetőségi adatokat megtalálhatja a vásárlási bizonylaton, csomagolójegyben, számlán vagy a Dell termékkatalógusban.

EU termék-adatbázis energiafogyasztási címkék és terméktájékoztató lap számára

P1917S: <https://eprel.ec.europa.eu/qr/344219>

P2217: <https://eprel.ec.europa.eu/qr/344255>