

Οδηγός χρήστη



**Dell P1917S/P1917SWh/P2017H/P2217/
P2217Wh**

Αρ. Μοντέλου: P1917S/P1917SWh/P2017H/P2217/P2217Wh

**Κανονιστικό μοντέλο: P1917Sc/P1917Sf/P2017Hc/P2217c/
P2217t**



Σημειώσεις, προσοχή και προειδοποιήσεις

-  **ΣΗΜΕΙΩΣΗ:** Η ΣΗΜΕΙΩΣΗ υποδεικνύει σημαντικές πληροφορίες που σας βοηθούν να κάνετε καλύτερη χρήση του υπολογιστή σας.
-  **ΠΡΟΣΟΧΗ:** Η ΠΡΟΣΟΧΗ υποδεικνύει πιθανή βλάβη στο υλικό ή απώλεια δεδομένων εάν δεν ακολουθούνται οι οδηγίες.
-  **ΠΡΟΕΙΔΟΠΟΙΗΣΗ:** Η ΠΡΟΕΙΔΟΠΟΙΗΣΗ υποδηλώνει πιθανή ζημία σε ιδιοκτησία, σωματικές βλάβες ή θάνατο.

Οι πληροφορίες σε αυτό το έγγραφο υπόκεινται σε αλλαγές χωρίς προειδοποίηση.
© 2016–2021 Dell Inc. Διατηρούνται όλα τα δικαιώματα.

Απαγορεύεται αυστηρά η αναπαραγωγή αυτών των υλικών με οποιονδήποτε τρόπο χωρίς τη γραπτή άδεια της Dell Inc.

Εμπορικά σήματα που χρησιμοποιούνται σε αυτό το κείμενο: Το *Dell* και το λογότυπο *DELL* αποτελούν εμπορικά σήματα της Dell Inc. Η *Microsoft* και τα *Windows* είναι εμπορικά σήματα ή σήματα κατατεθέντα της Microsoft Corporation στις Ηνωμένες Πολιτείες ή/και σε άλλες χώρες, η *Intel* είναι σήμα κατατεθέν της Intel Corporation στις Η.Π.Α. και σε άλλες χώρες και το ATI είναι εμπορικό σήμα της Advanced Micro Devices, Inc. Το ENERGY STAR είναι σήμα κατατεθέν της Υπηρεσίας Προστασίας Περιβάλλοντος των Η.Π.Α. Ως συνεργάτης της ENERGY STAR, η Dell Inc. έχει αποφασίσει ότι αυτό το προϊόν πληροί τις οδηγίες ENERGY STAR για την ενεργειακή απόδοση.

Άλλα εμπορικά σήματα και εμπορικές ονομασίες μπορούν να χρησιμοποιηθούν σε αυτό το έγγραφο για αναφορά είτε στις οντότητες που διεκδικούν τα σήματα και τα ονόματα είτε τα προϊόντα τους. Η Dell Inc. αποποιείται κάθε ιδιοκτησιακό ενδιαφέρον για εμπορικά σήματα και εμπορικές ονομασίες εκτός των δικών της.

Περιεχόμενα

Σχετικά με την οθόνη.....	5
Περιεχόμενα συσκευασίας.....	5
Δυνατότητες προϊόντων	7
Προσδιορισμός εξαρτημάτων και στοιχείων ελέγχου	8
Προδιαγραφές οθόνης.....	12
Διεπαφή Universal Serial Bus (USB).....	27
Δυνατότητα Plug and play	30
Πολιτική ποιότητας οθόνης και pixel οθόνης LCD	30
Οδηγίες συντήρησης	30
Ρύθμιση της οθόνης	32
Προσάρτηση της βάσης.....	32
Σύνδεση της οθόνης σας.....	34
Οργάνωση καλωδίων	37
Αποσύνδεση της βάσης της οθόνης.....	38
Επιτοίχια στήριξη (προαιρετικό)	39
Λειτουργία της οθόνης σας	40
Ενεργοποίηση της οθόνης.....	40
Χρήση των στοιχείων ελέγχου μπροστινού πίνακα.....	40



Χρήση του μενού προβολής επί της οθόνης (OSD)	43
Ρύθμιση της οθόνης	61
Χρήση κλίσης, περιστροφής και κατακόρυφης επέκτασης.....	62
Αντιμέτιπση προβλημάτων.....	64
Αυτο-διάγνωση	64
Ενσωματωμένα διαγνωστικά.....	66
Συνήθη προβλήματα	67
Προβλήματα που αφορούν το προϊόν	70
Προβλήματα με τη Διεπαφή Universal Serial Bus (USB)	71
Παράρτημα.....	72
Ειδοποιήσεις FCC (Μόνο για τις Η.Π.Α.) και άλλες κανονιστικές πληροφορίες.....	72
Επικοινωνία με την Dell.....	73

Σχετικά με την οθόνη

Περιεχόμενα συσκευασίας

Η οθόνη σας αποστέλλεται με τα παρακάτω στοιχεία. Βεβαιωθείτε ότι έχετε λάβει όλα τα στοιχεία και [Επικοινωνία με την Dell](#) αν λείπει κάτι.

 **ΣΗΜΕΙΩΣΗ:** Ορισμένα αντικείμενα ενδέχεται να είναι προαιρετικά και να μην αποστέλλονται με την οθόνη σας. Κάποιες δυνατότητες ή μέσα ενδέχεται να μην είναι διαθέσιμα σε ορισμένες χώρες.

	Οθόνη (P1917S/P1917SWH)
	Οθόνη (P2017H/P2217/ P2217Wh)
	Βάση ανύψωσης

	<p>Βάση στήριξης</p>
	<p>Καλώδιο τροφοδοσίας (διαφέρει ανά χώρα)</p>
	<p>Καλώδιο VGA</p>
	<p>Καλώδιο DP</p>
	<p>Καλώδιο USB 3.0 ανάτη (ενεργοποιεί τις θύρες USB στην οθόνη)</p>
	<ul style="list-style-type: none"> • Οδηγός γρήγορης ρύθμισης • Πληροφορίες σχετικά με την ασφάλεια και τις κανονιστικές ρυθμίσεις

Δυνατότητες προϊόντων

Η επίπεδη οθόνη **Dell P1917S/P1917SWh/P2017H/P2217/P2217Wh** έχει ενεργή μήτρα, τρανζίστορ λεπτής μεμβράνης (TFT), Οθόνη υγρών κρυστάλλων (LCD) και οπίσθιο φωτισμό LED. Τα χαρακτηριστικά της οθόνης περιλαμβάνουν:

- **P1917S/P1917SWh:** Οθόνη με δυνατότητα προβολής 48,0 cm (18,9 ίντσες) (μετρούμενα διαγωνίως). Ανάλυση 1280 x 1024, με υποστήριξη πλήρους οθόνης για χαμηλότερες αναλύσεις.
- **P2017H:** Οθόνη με δυνατότητα προβολής 49,5 cm (19,5 ίντσες) (μετρούμενα διαγωνίως). Ανάλυση 1600 x 900, με υποστήριξη πλήρους οθόνης για χαμηλότερες αναλύσεις.
- **P2217/P2217Wh:** Οθόνη με δυνατότητα προβολής 55,9 cm (22,00 ίντσες) (μετρούμενα διαγωνίως). Ανάλυση 1680 x 1050, με υποστήριξη πλήρους οθόνης για χαμηλότερες αναλύσεις.
- Δυνατότητα σύνδεσης και αναπαραγωγής εάν υποστηρίζεται από το σύστημά σας.
- Συνδεσιμότητα VGA, HDMI και DisplayPort.
- Εξοπλισμένη με 1 θύρα USB ανάντη και 2 θύρες USB2.0 / USB3.0 κατάντη.
- Προσαρμογές εμφάνισης επί της οθόνης (OSD) για ευκολία ρύθμισης και βελτιστοποίηση της οθόνης.
- Υποδοχή κλειδώματος ασφαλείας.
- Δυνατότητες προσαρμογής κλίσης, περιστροφής και ύψους.
- Αφαιρούμενη βάση στήριξης και οπές στερέωσης Video Electronics Standards Association (VESA™) 100 mm για εύκαμπτες λύσεις τοποθέτησης.
- ≤0,3 W στη λειτουργία αναμονής.
- Βελτιστοποιήστε την άνεση των ματιών με οθόνη χωρίς τρεμόπαιγμα και τη δυνατότητα ComfortView που ελαχιστοποιεί την εκπομπή μπλε φωτισμού.

Προσδιορισμός εξαρτημάτων και στοιχείων ελέγχου

Εμπρόσθια όψη

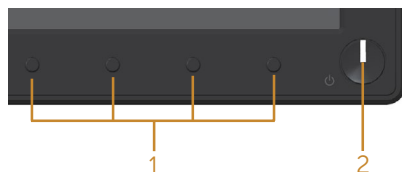

Στοιχεία ελέγχου μπροστινού πίνακα

Ετικέτα	Περιγραφή
1	Κουμπιά λειτουργίας (Για περισσότερες πληροφορίες, ανατρέξτε στην ενότητα Λειτουργία της οθόνης σας)
2	Κουμπί ενεργοποίησης/απενεργοποίησης (με ένδειξη LED) Το σταθερό λευκό φως υποδεικνύει ότι η οθόνη είναι ενεργοποιημένη και λειτουργεί κανονικά. Το λευκό φως που αναβοσβήνει υποδεικνύει ότι η οθόνη βρίσκεται σε κατάσταση αναμονής.

 **ΣΗΜΕΙΩΣΗ:** Για οθόνες με γυαλιστερές στεφάνες, ο χρήστης πρέπει να εξετάσει την τοποθέτηση της οθόνης καθώς η στεφάνη μπορεί να προκαλέσει ενοχλητικές αντανακλάσεις από το φως του περιβάλλοντος και τις φωτεινές επιφάνειες.

Πίσω όψη

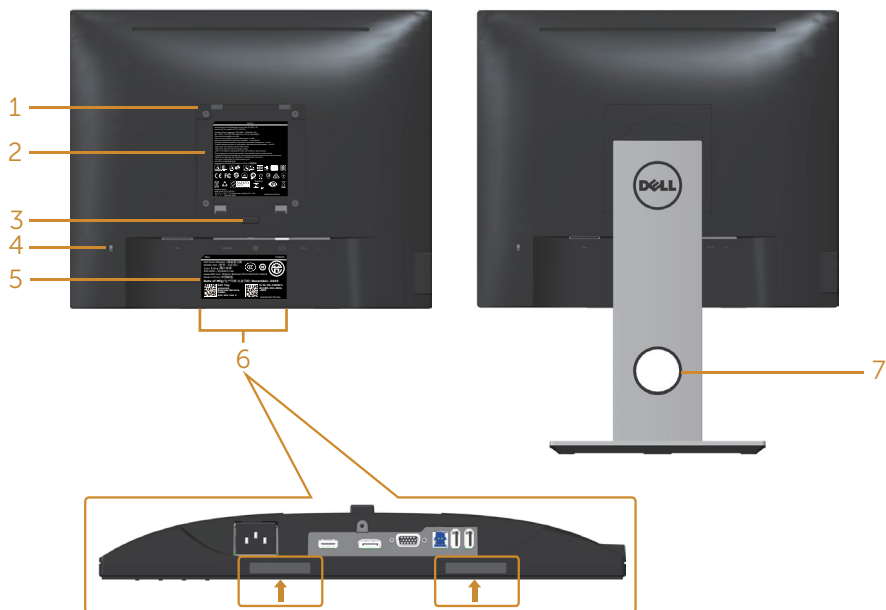

Πίσω όψη χωρίς βάση οθόνης

Πίσω όψη με βάση οθόνης

Ετικέτα	Περιγραφή	Χρήση
1	Οπές στερέωσης VESA (100 mm x 100 mm - σύνδεση πίσω από το κάλυμμα VESA)	Στερεώστε την οθόνη στον τοίχο χρησιμοποιώντας το συμβατό με VESA κιτ επιτοίχιας εγκατάστασης (100 mm x 100 mm).
2	Κανονιστική ετικέτα	Παραθέτει τις κανονιστικές εγκρίσεις.
3	Κουμπί απελευθέρωσης βάσης	Απελευθερώνει τη βάση από την οθόνη.
4	Υποδοχή κλειδώματος ασφαλείας.	Ασφαλίζει την οθόνη με ένα κλειδίωμα ασφαλείας (πωλείται ξεχωριστά).
5	Γραμμωτός κώδικας, σειριακός αριθμός και ετικέτα εξυπηρέτησης	Ανατρέξτε σε αυτή την ετικέτα εάν πρέπει να επικοινωνήσετε με την Dell για τεχνική υποστήριξη.
6	Υποδοχές στερέωσης του Dell Soundbar	Συνδέει το προαιρετικό Dell Soundbar. ΣΗΜΕΙΩΣΗ: Αφαιρέστε την πλαστική λωρίδα που καλύπτει τις υποδοχές στερέωσης προτού στερεώσετε το Dell Soundbar.
7	Υποδοχή διαχείρισης καλωδίων	Χρησιμοποιήστε το για να οργανώσετε τα καλώδια βάζοντάς τα μέσα στην υποδοχή.

Πλαϊνή όψη

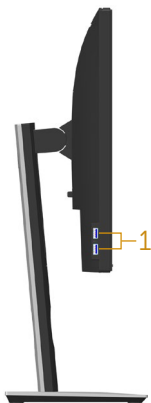

Ετικέτα	Περιγραφή	Χρήση
1	Θύρα USB κατάντη	Συνδέστε τη συσκευή USB σας. ΣΗΜΕΙΩΣΗ: Για να χρησιμοποιήσετε αυτήν τη θύρα, πρέπει να συνδέσετε το καλώδιο USB (παρέχεται με την οθόνη σας) με τη θύρα USB ανάντη στην οθόνη και στον υπολογιστή σας.

Κάτοψη

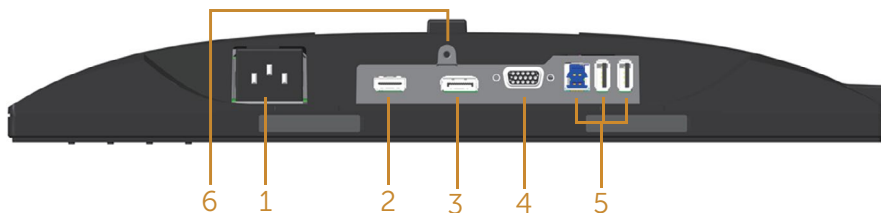

Κάτοψη χωρίς βάση οθόνης

Ετικέτα	Περιγραφή	Χρήση
1	Θύρα τροφοδοσίας	Συνδέστε το καλώδιο τροφοδοσίας.
2	Θύρα HDMI	Συνδέστε τον υπολογιστή σας με ένα καλώδιο HDMI (προαιρετικό).
3	Θύρα DP	Συνδέστε τον υπολογιστή σας στην οθόνη χρησιμοποιώντας ένα καλώδιο DP.
4	Θύρα VGA	Συνδέστε τον υπολογιστή σας με ένα καλώδιο VGA.
5	Συνδετήρας USB (x2 κατάντη, x1 ανάντη)	Συνδέστε το καλώδιο USB που παρέχεται με την οθόνη σας στον υπολογιστή. Μόλις συνδεθεί το καλώδιο, μπορείτε να χρησιμοποιήσετε τις υποδοχές USB στην πίσω πλευρά και στην κάτω πλευρά της οθόνης.
6	Λειτουργία κλειδώματος βάσης	Για να κλειδώσετε τη βάση στην οθόνη χρησιμοποιώντας μια βίδα M3 x 6mm (δεν περιλαμβάνεται η βίδα).

Προδιαγραφές οθόνης

Μοντέλο	P1917S/P1917SWH	P2017H
Τύπος οθόνης	Ενεργή μήτρα - TFT LCD	
Τύπος πίνακα	Τεχνολογία In-Plane Switching Technology	
Εικόνα με δυνατότητα προβολής		
Διαγώνια	479,96 mm (18,90 ίντσες)	494,11 mm (19,45 ίντσες)
Οριζόντια, Ενεργή περιοχή	374,78 mm (14,76 ίντσες)	433,92 mm (17,08 ίντσες)
Κάθετα, Ενεργή περιοχή	299,83 mm (11,80 ίντσες)	236,34 mm (9,30 ίντσες)
Περιοχή	1123,70 cm ² (174,17 ίντσες ²)	1025,53 cm ² (158,96 ίντσες ²)
Βήμα pixel	0,293 mm x 0,293 mm	0,271 mm x 0,263 mm
Pixel ανά ίντσα (PPI)	86	94
Γωνία θέασης (Οριζόντια / Κάθετη)	Τυπική 178° (κάθετη) Τυπική 178° (οριζόντια)	
Brightness (Φωτεινότητα)	250 cd/m ² (τυπική)	
Αναλογία αντίθεσης	1000: 1 (τυπική) 4 Εκατομμύρια: 1 (Δυναμική)	
Αναλογία διαστάσεων	5:4	16:9
Επίστρωση οθόνης	Αντιθαμβωτικό με σκληρότητα 3H	
Οπίσθιος φωτισμός	Σύστημα edgelight λευκού LED	
Χρόνος Ανταπόκρισης	6 ms (γκρίζο σε γκρίζο - γρήγορη λειτουργία) 8 ms (τυπικό - κανονική λειτουργία)	
Βάθος χρώματος	16,7 εκατομμύρια χρώματα	
Υποστήριξη χρώματος	84% (CIE 1976), 72% (CIE 1931)	
Ενσωματωμένες συσκευές	Διανομέας Super Speed USB 3.0 (με θύρα 1x USB 3.0 ανάντη, 2x θύρες USB 3.0 κατάντη και 2x θύρες USB2.0 κατάντη)	
Συμβατότητα Dell display manager	Ναι	

Συνδεσιμότητα	1xDP (έκδ. 1.2) 1xHDMI (έκδ. 1.4) 1xVGA 1x θύρα USB3.0 - Ανάντη 2x θύρες USB3.0 - Πλάι 2x θύρες USB2.0 - Κάτω	
Πλάτος περιγράμματος (άκρη οθόνης έως ενεργή περιοχή)	16,9mm (Επάνω) 15,4mm (Αριστερά/Δεξιά) 17,6mm (Κάτω)	18,1mm (Επάνω) 13,8mm (Αριστερά/Δεξιά) 18,8mm (Κάτω)
Ασφάλεια	Υποδοχή κλειδώματος ασφαλείας (πωλείται ξεχωριστά)	
Δυνατότητα προσαρμογής	Ρυθμιζόμενο ύψος βάσης (130mm) Κλίση (5°/21°) Περιστροφή (45°) Συγκεντρωτικό (90°)	

Μοντέλο	P2217/P2217Wh
Τύπος οθόνης	Ενεργή μήτρα - TFT LCD
Τύπος πίνακα	Twisted Nematic
Εικόνα με δυνατότητα προβολής	
Διαγώνια	558,68 mm (22,00 ίντσες)
Οριζόντια, Ενεργή περιοχή	473,76 mm (18,65 ίντσες)
Κάθετα, Ενεργή περιοχή	296,10 mm (11,66 ίντσες)
Περιοχή	1402,80 cm ² (217,43 ίντσες ²)
Βήμα pixel	0,282 mm x 0,282 mm
Pixel ανά ίντσα (PPI)	90
Γωνία θέασης (Οριζόντια / Κάθετη)	Τυπική 160° (κάθετη) Τυπική 170° (οριζόντια)
Brightness (Φωτεινότητα)	250 cd/m ² (τυπική)
Αναλογία αντίθεσης	1000: 1 (τυπική) 4 Εκατομμύρια: 1 (Δυναμική)
Αναλογία διαστάσεων	16:10
Επίστρωση οθόνης	Αντιθαμβωτικό με σκληρότητα 3H
Οπίσθιος φωτισμός	Σύστημα edgelight λευκού LED
Χρόνος Ανταπόκρισης	5 ms (μαύρο σε λευκό)
Βάθος χρώματος	16,7 εκατομμύρια χρώματα
Υποστήριξη χρωμάτων	84% (CIE 1976), 72% (CIE 1931)
Ενσωματωμένες συσκευές	Διανομέας Super Speed USB 3.0 (με θύρα 1x USB 3.0 ανάντη, 2x θύρες USB 3.0 καπάντη και 2x θύρες USB2.0 καπάντη)
Συμβατότητα Dell display manager	Ναι
Συνδεσιμότητα	1xDP (έκδ. 1.2) 1xHDMI (έκδ. 1.4) 1xVGA 1x θύρα USB3.0 - Ανάντη 2x θύρες USB3.0 - Πλάι 2x θύρες USB2.0 - Κάτω

Πλάτος περιγράμματος (άκρη οθόνης έως ενεργή περιοχή)	16,8mm (Επάνω) 14,8mm (Αριστερά/Δεξιά) 17,5mm (Κάτω)
Ασφάλεια	Υποδοχή κλειδώματος ασφαλείας (πωλείται ξεχωριστά)
Δυνατότητα προσαρμογής	Ρυθμιζόμενο ύψος βάσης (130mm) Κλίση (5°/21°) Περιστροφή (45°) Συγκεντρωτικό (90°)

Προδιαγραφές ανάλυσης

Μοντέλο	P1917S/P1917SWh	P2017H	P2217/P2217Wh
Οριζόντιο εύρος σάρωσης	30 kHz έως 81 kHz (αυτόματο)	30 kHz έως 83 kHz (αυτόματο)	
Κάθετο εύρος σάρωσης	56 Hz έως 76 Hz (αυτόματο)		
Μέγιστη προκαθορισμένη ανάλυση	1280 x 1024 στα 60 Hz	1600 x 900 στα 60 Hz	1680 x 1050 στα 60 Hz

Υποστηριζόμενες λειτουργίες βίντεο

Μοντέλο	P1917S/P1917SWh/P2017H/P2217/P2217Wh
Δυνατότητες προβολής βίντεο (αναπαραγωγή VGA, HDMI & DP)	480i, 480p, 576i, 576p, 720p, 1080i, 1080p

Προκαθορισμένες λειτουργίες εμφάνισης

P1917S/P1917SWH

Λειτουργία εμφάνισης	Οριζόντια συχνότητα (kHz)	Κάθετη συχνότητα (Hz)	Ρολόι απεικόνισης pixel (MHz)	Συγχρονισμός πολικότητας (Οριζόντια / Κάθετη)
VESA, 720 x 400	31,5	70,1	28,3	-/+
VESA, 640 x 480	31,5	60,0	25,2	-/-
VESA, 640 x 480	37,5	75,0	31,5	-/-
VESA, 800 x 600	37,9	60,3	40,0	+/+
VESA, 800 x 600	46,9	75,0	49,5	+/+
VESA, 1024 x 768	48,4	60,0	65,0	-/-
VESA, 1024 x 768	60,0	75,0	78,8	+/+
VESA, 1152 x 864	67,5	75,0	108,0	+/+
VESA, 1280 x 1024	64,0	60,0	108,0	+/+
VESA, 1280 x 1024	80,0	75,0	135,0	+/+

P2017H

Λειτουργία εμφάνισης	Οριζόντια συχνότητα (kHz)	Κάθετη συχνότητα (Hz)	Ρολόι απεικόνισης pixel (MHz)	Συγχρονισμός πολικότητας (Οριζόντια / Κάθετη)
VESA, 720 x 400	31,5	70,1	28,3	-/+
VESA, 640 x 480	31,5	60,0	25,2	-/-
VESA, 640 x 480	37,5	75,0	31,5	-/-
VESA, 800 x 600	37,9	60,3	40,0	+/+
VESA, 800 x 600	46,9	75,0	49,5	+/+
VESA, 1024 x 768	48,4	60,0	65,0	-/-
VESA, 1024 x 768	60,0	75,0	78,8	+/+
VESA, 1152 x 864	67,5	75,0	108,0	+/+
VESA, 1600 x 900	60,0	60,0	108,0	+/+

P2217/P2217Wh

Λειτουργία εμφάνισης	Οριζόντια συχνότητα (kHz)	Κάθετη συχνότητα (Hz)	Ρολόι απεικόνισης pixel (MHz)	Συγχρονισμός πολικότητας (Οριζόντια / Κάθετη)
VESA, 720 x 400	31,5	70,1	28,3	-/+
VESA, 640 x 480	31,5	60,0	25,2	-/-
VESA, 640 x 480	37,5	75,0	31,5	-/-
VESA, 800 x 600	37,9	60,3	40,0	+/+
VESA, 800 x 600	46,9	75,0	49,5	+/+
VESA, 1024 x 768	48,4	60,0	65,0	-/-
VESA, 1024 x 768	60,0	75,0	78,8	+/+
VESA, 1152 x 864	67,5	75,0	108,0	+/+
VESA, 1280 x 1024	64,0	60,0	108,0	+/+
VESA, 1280 x 1024	80,0	75,0	135,0	+/+
VESA, 1680 x 1050	65,29	60,0	146,25	-/+

Ηλεκτρικές προδιαγραφές

Μοντέλο	P1917S/P1917SWH/P2017H/P2217/P2217Wh	
Σήματα εισόδου βίντεο	<ul style="list-style-type: none"> • Αναλογικό RGB, 0.7 Volt +/-5%, θετική πολικότητα σε αντίσταση εισόδου 75 ohm • HDMI 1.4, 600mV για κάθε διαφορική γραμμή, αντίσταση εισόδου 100 ohm ανά διαφορικό ζεύγος • DisplayPort 1.2**, 600mV για κάθε διαφορική γραμμή, αντίσταση εισόδου 100 ohm ανά διαφορικό ζεύγος 	
Τάση/συχνότητα/ρεύμα εισόδου AC	100 VAC σε 240 VAC / 50 Hz ή 60 Hz \pm 3 Hz /1,5A (τυπικό)	
Ρεύμα εισροής	<ul style="list-style-type: none"> • 120 V: 30 A (Μέγ.) στα 0°C (ψυχρή εκκίνηση) • 240 V: 60 A (Μέγ.) στα 0°C (ψυχρή εκκίνηση) 	
Κατανάλωση ισχύος	P1917S	P2217
	0,2 W (Κατάσταση απενεργοποίησης) ¹ 0,2 W (Λειτουργία αναμονής) ¹ 11 W (Λειτουργία ενεργοποίησης) ¹ 35 W (Μέγ.) ² 9,95 W (Pon) ³ 31,99 kWh (TEC) ³	0,2 W (Κατάσταση απενεργοποίησης) ¹ 0,2 W (Λειτουργία αναμονής) ¹ 13,3 W (Λειτουργία ενεργοποίησης) ¹ 37 W (Μέγ.) ² 11,62 W (Pon) ³ 37,1 kWh (TEC) ³

¹ Όπως ορίζεται στους EE 2019/2021 και EE 2019/2013.

² Μέγιστη ρύθμιση φωτεινότητας και αντίθεσης με μέγιστο φορτίο ισχύος σε όλες τις θύρες USB.

³ Pon: Κατανάλωση ισχύος της κατάστασης ενεργοποίησης όπως ορίζεται στην έκδοση Energy Star 8.0.

TEC: Συνολική κατανάλωση ισχύος σε kWh όπως ορίζεται στην έκδοση Energy Star 8.0.

Αυτό το έγγραφο έχει μόνο ενημερωτικό χαρακτήρα και αντικατοπτρίζει τις εργαστηριακές επιδόσεις. Το προϊόν σας ενδέχεται να έχει διαφορετικές επιδόσεις, ανάλογα με το λογισμικό, τα εξαρτήματα και τα περιφερειακά που παραγγείλατε και δεν έχει καμία υποχρέωση ενημέρωσης τέτοιων πληροφοριών. Κατά συνέπεια, ο πελάτης δεν πρέπει να βασίζεται σε αυτές τις πληροφορίες για τη λήψη αποφάσεων σχετικά με τις ηλεκτρικές ανοχές ή άλλα. Δεν παρέχεται ρητή ή σιωπηρή εγγύηση ως προς την ακρίβεια ή την πληρότητα.



 **ΣΗΜΕΙΩΣΗ:** Αυτή η οθόνη είναι πιστοποιημένη με ENERGY STAR.

Αυτό το προϊόν πληροί τις προϋποθέσεις για ENERGY STAR στις εργοστασιακές προεπιλεγμένες ρυθμίσεις που μπορούν να ανακτηθούν από τη λειτουργία "Factory Reset" (Επαναφορά εργοστασιακών ρυθμίσεων) στο μενού OSD. Η αλλαγή των προεπιλεγμένων εργοστασιακών ρυθμίσεων ή η ενεργοποίηση άλλων λειτουργιών μπορεί να αυξήσει την κατανάλωση ενέργειας που θα μπορούσε να υπερβεί τα καθορισμένα όρια του ENERGY STAR.

Φυσικά χαρακτηριστικά

Μοντέλο	P1917S/P1917SWh	P2017H	P2217/P2217Wh
Τύπος καλωδίου σήματος	<ul style="list-style-type: none"> Ψηφιακό: αποσπώμενου τύπου, HDMI, 19 ακίδων. Ψηφιακό: αποσπώμενου τύπου, DP, 20 ακίδων. Αναλογικό: αποσπώμενου τύπου, D-Sub, 15 ακίδων Universal Serial Bus: USB, 9 ακίδων 		
Διαστάσεις (με βάση)			
Ύψος (εκτεταμένο)	499,3 mm (19,66 ίντσες)	468,8 mm (18,46 ίντσες)	497,4 mm (19,58 ίντσες)
Ύψος (συμπιεσμένο)	369,3 mm (14,54 ίντσες)	338,8 mm (13,34 ίντσες)	367,4 mm (14,46 ίντσες)
Πλάτος	405,6 mm (15,97 ίντσες)	461,5 mm (18,17 ίντσες)	503,4 mm (19,82 ίντσες)
Βάθος	180,0 mm (7,09 ίντσες)	180,0 mm (7,09 ίντσες)	180,0 mm (7,09 ίντσες)
Διαστάσεις (χωρίς βάση)			
Ύψος	334,3 mm (13,16 ίντσες)	273,2 mm (10,76 ίντσες)	330,4 mm (13,01 ίντσες)
Πλάτος	405,6 mm (15,97 ίντσες)	461,5 mm (18,17 ίντσες)	503,4 mm (19,82 ίντσες)
Βάθος	50,3 mm (1,98 ίντσες)	50,1 mm (1,97 ίντσες)	50,3 mm (1,98 ίντσες)
Διαστάσεις βάσης			
Ύψος (εκτεταμένο)	400,8 mm (15,78 ίντσες)	400,8 mm (15,78 ίντσες)	400,8 mm (15,78 ίντσες)
Ύψος (συμπιεσμένο)	354,4 mm (13,95 ίντσες)	354,4 mm (13,95 ίντσες)	354,4 mm (13,95 ίντσες)
Πλάτος	242,6 mm (9,55 ίντσες)	242,6 mm (9,55 ίντσες)	242,6 mm (9,55 ίντσες)
Βάθος	180,0 mm (7,09 ίντσες)	180,0 mm (7,09 ίντσες)	180,0 mm (7,09 ίντσες)
Βάρος			
Βάρος με συσκευασία	6,61 kg (14,57 lb)	6,13 kg (13,51 lb)	7,03 kg (15,49 lb)
Βάρος με συγκρότημα βάσης και καλώδια	5,13 kg (11,31 lb)	4,73 kg (10,42 lb)	5,33 kg (11,75 lb)



Βάρος χωρίς συγκρότημα βάσης (χωρίς καλώδια)	2,60 kg (5,73 lb)	2,40 kg (5,29 lb)	3,00 kg (6,61 lb)
Βάρος συγκροτήματος βάσης	2,10 kg (4,63 lb)	2,10 kg (4,63 lb)	2,10 kg (4,63 lb)
Γυαλιστερό μπροστινό πλαίσιο	2 - 4	2 - 4	2 - 4

Περιβαλλοντικά χαρακτηριστικά

Μοντέλο	P1917S/ P1917SWh	P2017H	P2217/P2217Wh
Θερμοκρασία			
Λειτουργία	0°C έως 40°C (32°F έως 104°F)		
Εκτός λειτουργίας	<ul style="list-style-type: none"> Αποθήκευση: -20°C έως 60°C (-4°F έως 140°F) Αποστολή: -20°C έως 60°C (-4°F έως 140°F) 		
Υγρασία			
Λειτουργία	10% έως 80% (χωρίς συμπύκνωση)		
Εκτός λειτουργίας	<ul style="list-style-type: none"> Αποθήκευση: 10% έως 90% (χωρίς συμπύκνωση) Αποστολή: 10% έως 90% (χωρίς συμπύκνωση) 		
Υψόμετρο			
Λειτουργία (μέγιστο)	5.000 m (16.400 πόδια)		
Εκτός λειτουργίας (μέγιστο)	12.192 m (40.000 πόδια)		
Θερμική διάχυση	<ul style="list-style-type: none"> 129,7 BTU/ώρα (μέγιστη) 	<ul style="list-style-type: none"> 133,1 BTU/ώρα (μέγιστη) 	<ul style="list-style-type: none"> 136,6 BTU/ώρα (μέγιστη)
	<ul style="list-style-type: none"> 47,8 BTU/ώρα (τυπική) 	<ul style="list-style-type: none"> 44,4 BTU/ώρα (τυπική) 	<ul style="list-style-type: none"> 51,2 BTU/ώρα (τυπική)
Συμμόρφωση με πρότυπα			
P2217/P2217Wh		P1917S/P1917SWh	
<p>Οθόνη με πιστοποίηση Energy Star (Εκτός της Κίνας)</p> <p>Το EPEAT είναι καταχωρισμένο κατά περίπτωση. Η καταχώριση EPEAT διαφέρει ανά χώρα.</p> <p>Ανατρέξτε στη διεύθυνση www.epeat.net για την κατάσταση καταχώρισης ανά χώρα.</p> <p>Οθόνη χωρίς BFR/PVC (εξαιρουμένων των εξωτερικών καλωδίων)</p> <p>Ο μετρητής ενέργειας δείχνει το επίπεδο ενέργειας που καταναλώνεται από την οθόνη σε πραγματικό χρόνο</p>		<p>Οθόνη με πιστοποίηση Energy Star</p> <p>Το EPEAT είναι καταχωρισμένο κατά περίπτωση. Η καταχώριση EPEAT διαφέρει ανά χώρα.</p> <p>Ανατρέξτε στη διεύθυνση www.epeat.net για την κατάσταση καταχώρισης ανά χώρα.</p> <p>TCO Certified</p> <p>Οθόνη χωρίς BFR/PVC (εξαιρουμένων των εξωτερικών καλωδίων)</p> <p>Ο μετρητής ενέργειας δείχνει το επίπεδο ενέργειας που καταναλώνεται από την οθόνη σε πραγματικό χρόνο</p>	



Το OSD λειτουργεί μόνο σε κατάσταση κανονικής λειτουργίας. Όταν πατηθεί οποιοδήποτε κουμπί στην κατάσταση διακοπής λειτουργίας θα εμφανιστεί το παρακάτω μήνυμα:

Dell P1917S/P1917SWh

  No VGA signal from your device.



Press any key on the keyboard or move the mouse to wake it up.
If there is no display, press the monitor button again to select the correct input source.

Dell P2017H

  No VGA signal from your device.

Press any key on the keyboard or move the mouse to wake it up.
If there is no display, press the monitor button again to select the correct input source.

Dell P2217/P2217Wh

  No VGA signal from your device.

Press any key on the keyboard or move the mouse to wake it up.
If there is no display, press the monitor button again to select the correct input source.

Ενεργοποιήστε τον υπολογιστή και την οθόνη για να αποκτήσετε πρόσβαση στο OSD.

Αντιστοίχιση ακίδων

Συνδετήρας VGA

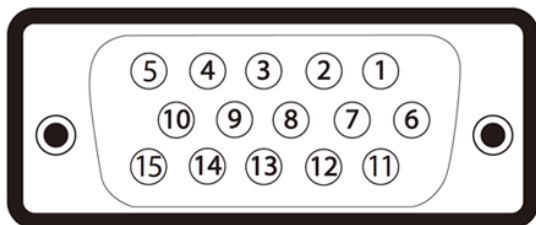

Αριθμός ακίδων	Πλευρά 15 ακίδων του συνδεδεμένου καλωδίου σήματος
1	Βίντεο-Κόκκινο
2	Βίντεο-Πράσινο
3	Βίντεο-Μπλε
4	GND
5	Αυτο-διάγνωση
6	GND-R
7	GND-G
8	GND-B
9	Υπολογιστής 5V/3,3V
10	GND-sync
11	GND
12	Δεδομένα DDC
13	H-sync
14	V-sync
15	Ρολόι DDC

Συνδετήρας HDMI

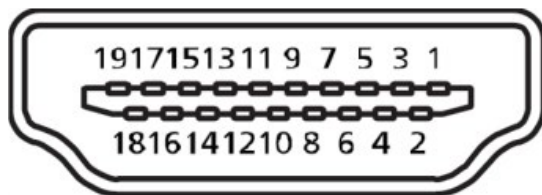

Αριθμός ακίδων	Πλευρά 19 ακίδων του συνδεδεμένου καλωδίου σήματος
1	T.M.D.S. Δεδομένα 2+
2	T.M.D.S. Θωράκιση δεδομένων 2
3	T.M.D.S. Δεδομένα 2-
4	T.M.D.S. Δεδομένα 1+
5	T.M.D.S. Θωράκιση δεδομένων 1
6	T.M.D.S. Δεδομένα 1-
7	T.M.D.S. Δεδομένα 0+
8	T.M.D.S. Θωράκιση δεδομένων 0
9	T.M.D.S. Δεδομένα 0-
10	T.M.D.S. Ρολόι +
11	T.M.D.S. Θωράκιση ρολογιού
12	T.M.D.S. Ρολόι -
13	CEC
14	Δεσμεύεται (N.C. σε συσκευή)
15	SCL
16	SDA
17	Γείωση DDC/CEC
18	Ισχύς +5V
19	Ανίχνευση τοποθέτησης εν θερμώ

Συνδετήρας DisplayPort

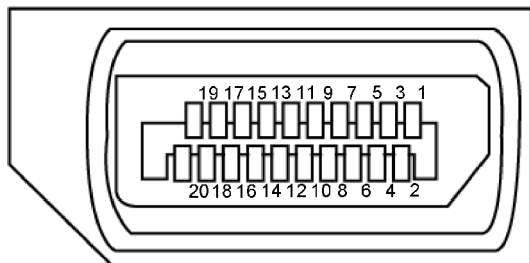

Αριθμός ακίδων	Πλευρά 20 ακίδων του συνδεδεμένου καλωδίου σήματος
1	ML3 (n)
2	GND
3	ML3 (p)
4	ML2 (n)
5	GND
6	ML2 (p)
7	ML1 (n)
8	GND
9	ML1 (p)
10	ML0 (n)
11	GND
12	ML0 (p)
13	GND
14	GND
15	AUX (p)
16	GND
17	AUX (n)
18	Ανίχνευση τοποθέτησης εν θερμώ
19	Re-PWR
20	+3, V DP_PWR

Διεπαφή Universal Serial Bus (USB)

Αυτή η ενότητα σας παρέχει πληροφορίες σχετικά με τις θύρες USB που είναι διαθέσιμες στην οθόνη.

 **ΣΗΜΕΙΩΣΗ:** Αυτή η οθόνη είναι συμβατή με Super-Speed USB 3.0 και High-Speed USB 2.0.

Ταχύτητα μεταφοράς	Ταχύτητα δεδομένων	Κατανάλωση ισχύος*
Super-speed	5 Gbps	4,5 W (Μέγ., κάθε θύρα)
High speed	480 Mbps	4,5 W (Μέγ., κάθε θύρα)
Full speed	12 Mbps	4,5 W (Μέγ., κάθε θύρα)

Ταχύτητα μεταφοράς	Ταχύτητα δεδομένων	Κατανάλωση ισχύος*
High speed	480 Mbps	2,5 W (Μέγ., κάθε θύρα)
Full speed	12 Mbps	2,5 W (Μέγ., κάθε θύρα)
Low speed	1,5 Mbps	2,5 W (Μέγ., κάθε θύρα)

Συνδετήρας USB 3.0 ανάντη

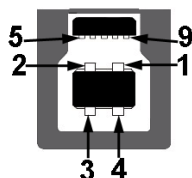

Αριθμός ακίδων	Πλευρά 9 ακίδων του συνδετήρα
1	VCC
2	D-
3	D+
4	GND
5	SSTX-
6	SSTX+
7	GND
8	SSRX-
9	SSRX+

Συνδετήρας USB 3.0 κατάντη



Αριθμός ακίδων	Πλευρά 9 ακίδων του συνδετήρα
1	VCC
2	D-
3	D+
4	GND
5	SSRX-
6	SSRX+
7	GND
8	SSTX-
9	SSTX+

Συνδετήρας USB 2.0 κατάντη

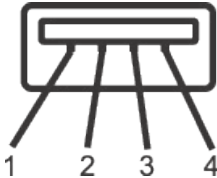

Αριθμός ακίδων	Πλευρά 4 ακίδων του συνδετήρα
1	VCC
2	DMD
3	DPD
4	GND

Θύρες USB

- Ανάντη 1 x USB 3.0 - κάτω
- Κατάντη 2 x USB 2.0 - κάτω
- Κατάντη 2 x USB 3.0 - πλάι



ΣΗΜΕΙΩΣΗ: Η λειτουργικότητα USB 2.0 απαιτεί έναν υπολογιστή με δυνατότητα USB 2.0.



ΣΗΜΕΙΩΣΗ: Η διεπαφή USB της οθόνης λειτουργεί μόνο όταν η οθόνη είναι ενεργοποιημένη ή σε κατάσταση αναμονής. Εάν απενεργοποιήσετε την οθόνη και μετά την ενεργοποιήσετε, τα συνδεδεμένα περιφερειακά ενδέχεται να χρειαστούν λίγα δευτερόλεπτα για να συνεχίσουν την κανονική τους λειτουργία.

Δυνατότητα Plug and play

Μπορείτε να εγκαταστήσετε την οθόνη σε οποιοδήποτε σύστημα συμβατό με τη δυνατότητα Plug and play (Τοποθέτηση και άμεση λειτουργία). Η οθόνη παρέχει αυτόματα στο σύστημα του υπολογιστή τα Εκτεταμένα Δεδομένα Προσδιορισμού Οθόνης (Extended Display Identification Data [EDID]) χρησιμοποιώντας πρωτόκολλα Display Data Channel (DDC) έτσι ώστε να μπορεί το σύστημα να αυτορυθμιστεί και να βελτιστοποιήσει τις ρυθμίσεις της οθόνης. Οι περισσότερες εγκαταστάσεις οθονών είναι αυτόματες, μπορείτε να επιλέξετε διαφορετικές ρυθμίσεις αν θέλετε. Για περισσότερες πληροφορίες σχετικά με την αλλαγή των ρυθμίσεων της οθόνης, δείτε [Λειτουργία της οθόνης σας](#).

Πολιτική ποιότητας οθόνης και pixel οθόνης LCD

Κατά τη διαδικασία κατασκευής της οθόνης LCD, δεν είναι ασυνήθιστο ένα ή περισσότερα pixel να σταθεροποιούνται σε μια αμετάβλητη κατάσταση που είναι δύσκολο να δούμε και δεν επηρεάζουν την ποιότητα ή τη χρησιμότητα της οθόνης. Για περισσότερες πληροφορίες σχετικά με την πολιτική ποιότητας οθόνης και pixel της Dell, ανατρέξτε στην τοποθεσία υποστήριξης της Dell στη διεύθυνση: www.dell.com/support/monitors.

Οδηγίες συντήρησης

Καθαρισμός της οθόνης σας



ΠΡΟΕΙΔΟΠΟΙΗΣΗ: Πριν καθαρίσετε την οθόνη, αποσυνδέστε το καλώδιο τροφοδοσίας της οθόνης από την πρίζα.



ΠΡΟΣΟΧΗ: Διαβάστε και ακολουθήστε τις οδηγίες ασφαλείας [Safety instructions \(Οδηγίες ασφαλείας\)](#) πριν καθαρίσετε την οθόνη.



Για βέλτιστες πρακτικές, ακολουθήστε τις οδηγίες στην παρακάτω λίστα ενώ αποσυνδεύαζετε, καθαρίζετε ή χειρίζεστε την οθόνη σας:

- Για να καθαρίσετε την αντιστατική οθόνη σας, βρέξτε ελαφρά ένα μαλακό, καθαρό πανί με νερό. Εάν είναι δυνατόν, χρησιμοποιήστε έναν ειδικό μαντηλάκι καθαρισμού οθόνης ή διάλυμα κατάλληλο για το αντιστατική επιστρώση Μην χρησιμοποιείτε βενζόλιο, διαλυτικό, αμμωνία, λιπαντικά καθαριστικά ή πεπιεσμένο αέρα.
- Χρησιμοποιήστε ένα ελαφρώς βρεγμένο, ζεστό πανί για να καθαρίσετε την οθόνη. Αποφύγετε τη χρήση απορρυπαντικού οποιουδήποτε είδους καθώς ορισμένα απορρυπαντικά αφήνουν ένα γαλακτώδες φιλμ στην οθόνη.
- Εάν παρατηρήσετε λευκή σκόνη όταν αποσυνδεύαζετε την οθόνη σας, σκουπίστε τη με ένα πανί.

- Χειριστείτε την οθόνη σας με προσοχή, καθώς μια σκούρα οθόνη μπορεί να γρατσουνιστεί και να εμφανίσει λευκά σημάδια, παραπάνω από ότι μια πιο ανοιχτόχρωμη οθόνη.
- Για να διατηρήσετε την καλύτερη ποιότητα εικόνας στην οθόνη σας, χρησιμοποιήστε μια δυναμικά μεταβαλλόμενη προφύλαξη οθόνης και απενεργοποιήστε την οθόνη σας όταν δεν τη χρησιμοποιείτε.

Ρύθμιση της οθόνης

Προσάρτηση της βάσης

-  **ΣΗΜΕΙΩΣΗ:** Η βάση αφαιρείται κατά την αποστολή της οθόνης από το εργοστάσιο.
-  **ΣΗΜΕΙΩΣΗ:** Αυτό ισχύει για μια οθόνη με βάση. Όταν αγοράζεται οποιαδήποτε άλλη βάση, ανατρέξτε στον αντίστοιχο οδηγό ρύθμισης της βάσης για τις οδηγίες εγκατάστασης.

Για να προσαρτήσετε τη βάση της οθόνης.

1. Ακολουθήστε τις οδηγίες στα πτερύγια του χαρτοκιβωτίου για να αφαιρέσετε τη βάση από το επάνω μαξιλάρι που τη συγκρατεί.
2. Εισαγάγετε τα μπλοκ βάσης στήριξης πλήρως εντός της υποδοχής της βάσης.
3. Ανασηκώστε τη λαβή βίδας και γυρίστε τη βίδα δεξιόστροφα.
4. Αφού σφίξετε πλήρως τη βίδα, διπλώστε τη λαβή βίδας σε επίπεδη εντός της εσοχής.

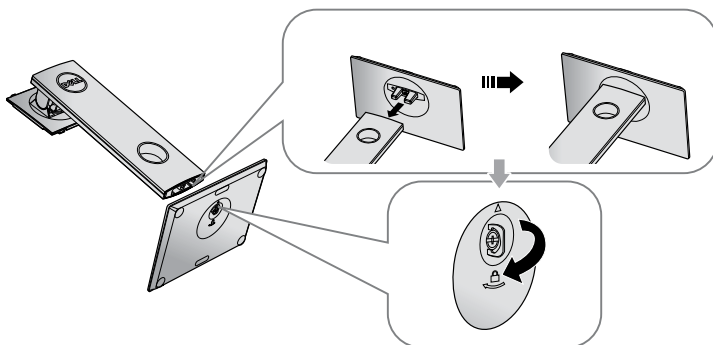

5. Ανασηκώστε το κάλυμμα, όπως φαίνεται, για πρόσβαση στην περιοχή VESA για τη συναρμολόγηση της βάσης.

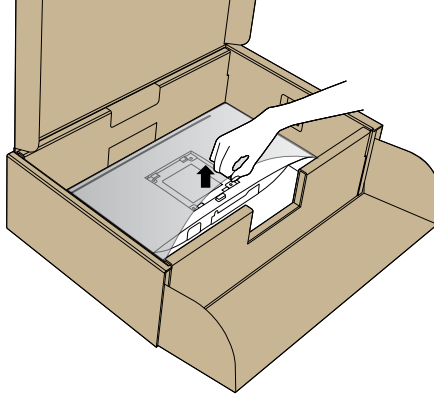

6. Προσαρτήστε τη διάταξη της βάσης στην οθόνη.
- a. Τοποθετήστε τις δύο γλωττίδες στο επάνω μέρος της βάσης στην αυλάκωση στο πίσω μέρος της οθόνης.
 - b. Πιέστε τη βάση προς τα κάτω μέχρι να ασφαλίσει στη θέση της.

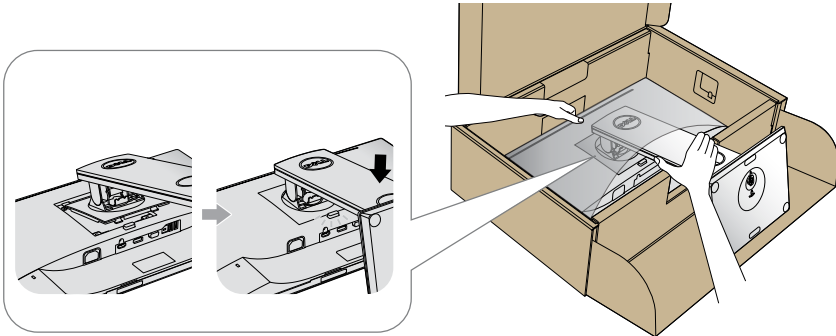

7. Τοποθετήστε την οθόνη σε όρθια θέση.



ΣΗΜΕΙΩΣΗ: Σηκώστε προσεκτικά την οθόνη για να μην γλιστρήσει ή πέσει.

Σύνδεση της οθόνης σας

⚠ ΠΡΟΕΙΔΟΠΟΙΗΣΗ: Πριν ξεκινήσετε οποιαδήποτε από τις διαδικασίες αυτής της ενότητας, ακολουθήστε την ενότητα [Safety instructions \(Οδηγίες ασφαλείας\)](#).

✍ ΣΗΜΕΙΩΣΗ: Μην συνδέετε όλα τα καλώδια στον υπολογιστή ταυτόχρονα. Συνιστάται να δρομολογήσετε τα καλώδια μέσω της υποδοχής διαχείρισης καλωδίων πριν τα συνδέσετε στην οθόνη.

Για να συνδέσετε την οθόνη σας στον υπολογιστή:

1. Απενεργοποιήστε τον υπολογιστή και αποσυνδέστε το καλώδιο τροφοδοσίας.
2. Συνδέστε το καλώδιο VGA, HDMI ή DP από την οθόνη σας στον υπολογιστή.

Σύνδεση του καλωδίου VGA

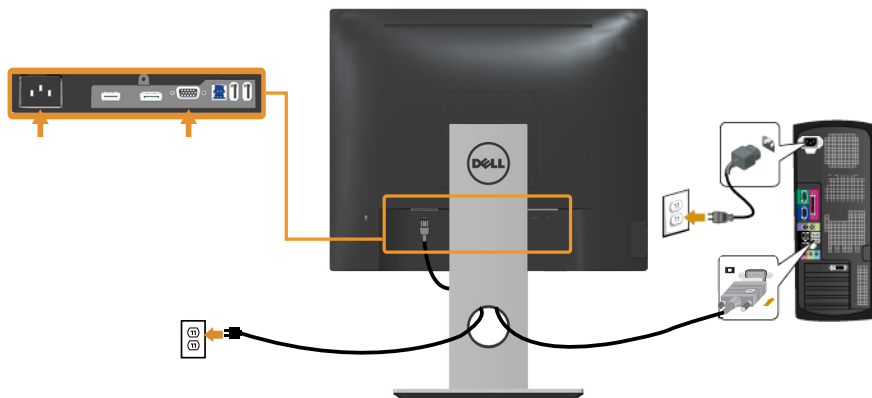

Σύνδεση του καλωδίου HDMI (προαιρετικό)

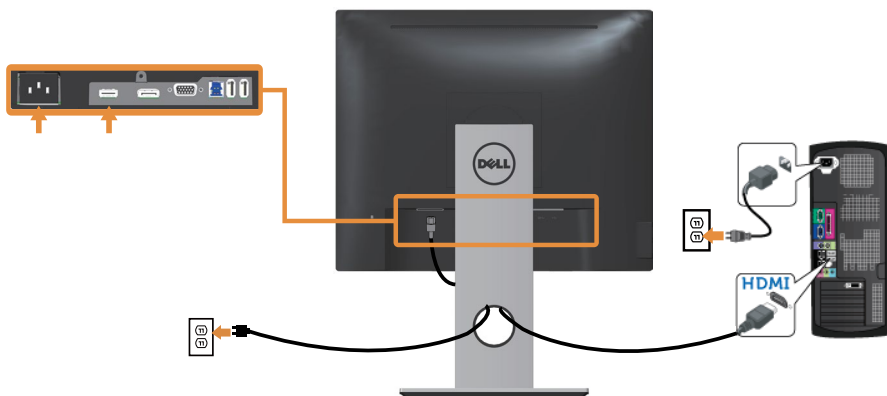

Σύνδεση του καλωδίου DP

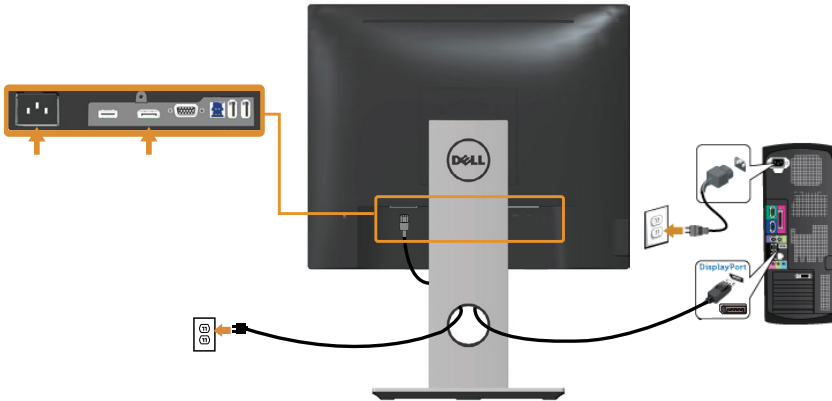

Σύνδεση του καλωδίου USB 3.0

Αφού ολοκληρώσετε τη σύνδεση του καλωδίου DP/HDMI, ακολουθήστε τις παρακάτω διαδικασίες για να συνδέσετε το καλώδιο USB 3.0 στον υπολογιστή και να ολοκληρώσετε τη ρύθμιση της οθόνης σας:

1. Συνδέστε τη θύρα USB 3.0 ανάντη (το καλώδιο παρέχεται με την οθόνη σας) σε μια κατάλληλη θύρα USB 3.0 στον υπολογιστή σας. (Ανατρέξτε στην ενότητα [Κάτοψη \[Κάτοψη\]](#) για λεπτομέρειες.)
2. Συνδέστε τα περιφερειακά USB 3.0 στις θύρες USB 3.0 καπάντη της οθόνης.
3. Συνδέστε τα καλώδια τροφοδοσίας από τον υπολογιστή και την οθόνη σας σε κοντινή πρίζα.
4. Ενεργοποιήστε την οθόνη και τον υπολογιστή.
Εάν η οθόνη σας εμφανίσει μια εικόνα, η εγκατάσταση έχει ολοκληρωθεί. Εάν δεν εμφανίζει εικόνα, ανατρέξτε στην ενότητα [Προβλήματα με τη Διεπαφή Universal Serial Bus \(USB\)](#).
5. Χρησιμοποιήστε την υποδοχή καλωδίου στη βάση της οθόνης για να οργανώσετε τα καλώδια.

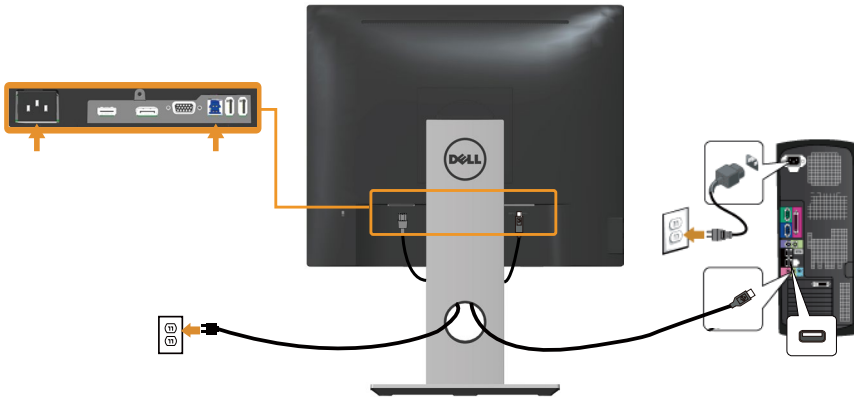



Οργάνωση καλωδίων

Χρησιμοποιήστε την υποδοχή διαχείρισης καλωδίων για να οργανώσετε τα καλώδια που είναι συνδεδεμένα με την οθόνη σας.



Αποσύνδεση της βάσης της οθόνης

-  **ΣΗΜΕΙΩΣΗ:** Για να αποφύγετε γρατσουνιές στην οθόνη LCD κατά την αφαίρεση της βάσης, βεβαιωθείτε ότι η οθόνη είναι τοποθετημένη σε μαλακή και καθαρή επιφάνεια.
-  **ΣΗΜΕΙΩΣΗ:** Αυτό ισχύει για μια οθόνη με βάση. Όταν αγοράζεται οποιαδήποτε άλλη βάση, ανατρέξτε στον αντίστοιχο οδηγό ρύθμισης της βάσης για τις οδηγίες εγκατάστασης.

Για να αφαιρέσετε τη βάση:

1. Τοποθετήστε την οθόνη σε ένα μαλακό πανί ή μαξιλάρι.
2. Πατήστε και κρατήστε πατημένο το κουμπί αποδέσμευσης.
3. Ανασηκώστε τη βάση προς τα πάνω και μακριά από την οθόνη.

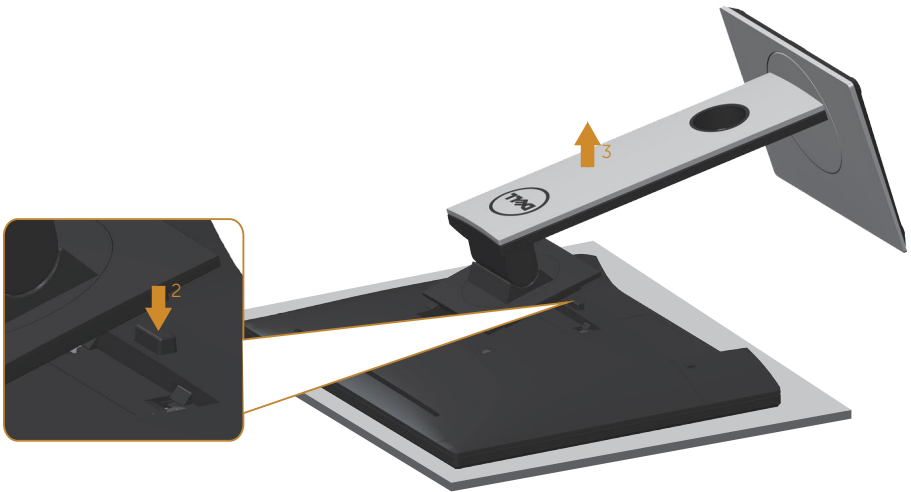

Επιτοίχια στήριξη (προαιρετικό)

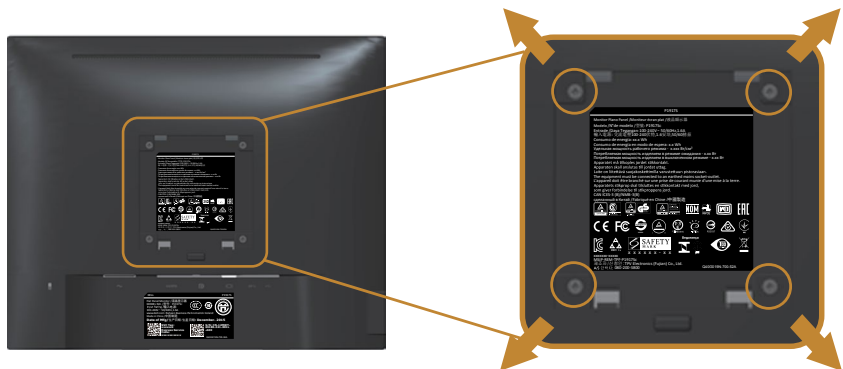

(Διάσταση βίδας: M4 x 10 mm).

Ανατρέξτε στις οδηγίες που αποστέλλονται με το kit επιτοίχιας εγκατάστασης συμβατό με VESA.

1. Τοποθετήστε το πάνελ της οθόνης σε ένα μαλακό πανί ή μαξιλάρι σε ένα σταθερό, επίπεδο τραπέζι.
2. Αφαιρέστε τη βάση.
3. Χρησιμοποιήστε ένα κατασβίδι για να αφαιρέσετε τις τέσσερις βίδες που συγκρατούν το πλαστικό κάλυμμα.
4. Προσαρτήστε το βραχίονα στήριξης από το kit επιτοίχιας εγκατάστασης στην οθόνη.
5. Τοποθετήστε την οθόνη στον τοίχο ακολουθώντας τις οδηγίες που συνοδεύει το kit επιτοίχιας εγκατάστασης.

 **ΣΗΜΕΙΩΣΗ:** Για χρήση μόνο με βραχίονα επιτοίχιας στήριξης UL ή CSA ή GS με ελάχιστο βάρος/φέρουσα ικανότητα 12,00 kg.

Λειτουργία της οθόνης σας

Ενεργοποίηση της οθόνης

Πατήστε το κουμπί  για να ενεργοποιήσετε την οθόνη.





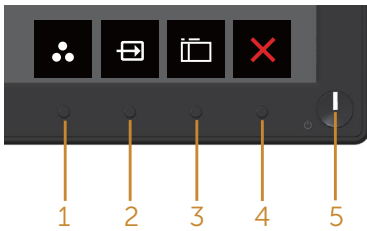

Χρήση των στοιχείων ελέγχου μπροστινού πίνακα

Χρησιμοποιήστε τα κουμπί χειριστηρίου στο μπροστινό μέρος της οθόνης για να προσαρμόσετε την εικόνα που εμφανίζεται.



Ο παρακάτω πίνακας περιγράφει τα κουμπί ελέγχου του μπροστινού πίνακα:





Κουμπί μπροστινού πίνακα	Περιγραφή
1  Shortcut key/Presets Modes (Πλήκτρο συντόμευσης/Προκαθορισμένες λειτουργίες)	Χρησιμοποιήστε αυτό το κουμπί για να επιλέξετε από μια λίστα προκαθορισμένων λειτουργιών.
2  Shortcut key/Input Source (Πλήκτρο συντόμευσης/Πηγή εισόδου)	Χρησιμοποιήστε το μενού πηγής εισόδου για να επιλέξετε μεταξύ των διαφορετικών σημάτων βίντεο που ενδέχεται να είναι συνδεδεμένα με την οθόνη σας.

3	 Menu (Μενού)	Χρησιμοποιήστε το κουμπί μενού για εκκίνηση της προβολής επί της οθόνης (OSD) και επιλέξτε το μενού OSD. Ανατρέξτε στην ενότητα Πρόσβαση στο μενού OSD (Πρόσβαση στο μενού OSD) .
4	 Exit (Έξοδος)	Χρησιμοποιήστε αυτό το κουμπί για να επιστρέψετε στο κύριο μενού ή να βγείτε από το κεντρικό μενού OSD.
5	 Κουμπί ενεργοποίησης/απενεργοποίησης (με ένδειξη LED)	Χρησιμοποιήστε το κουμπί λειτουργίας για ενεργοποίηση ή απενεργοποίηση της οθόνης. Το σταθερό λευκό φως υποδεικνύει ότι η οθόνη είναι ενεργοποιημένη και λειτουργεί κανονικά. Το λευκό φως που αναβοσβήνει υποδεικνύει ότι η οθόνη βρίσκεται σε κατάσταση αναμονής.

Στοιχεία ελέγχου OSD

Χρησιμοποιήστε τα κουμπιά στο μπροστινό μέρος της οθόνης για να προσαρμόσετε τις ρυθμίσεις της εικόνας.



Κουμπιά μπροστινού πίνακα	Περιγραφή
1	
Επάνω	Χρησιμοποιήστε το κουμπί επάνω για να αυξήσετε τις τιμές ή να μετακινηθείτε προς τα επάνω σε ένα μενού.
2	
Κάτω	Χρησιμοποιήστε το κουμπί κάτω για να μειώσετε τις τιμές ή να μετακινηθείτε προς τα κάτω σε ένα μενού.
3	
OK	Χρησιμοποιήστε το κουμπί OK για να επιβεβαιώσετε την επιλογή σας σε ένα μενού.
4	
Πίσω	Χρησιμοποιήστε το κουμπί πίσω για να επιστρέψετε στο προηγούμενο μενού.

Χρήση του μενού προβολής επί της οθόνης (OSD)







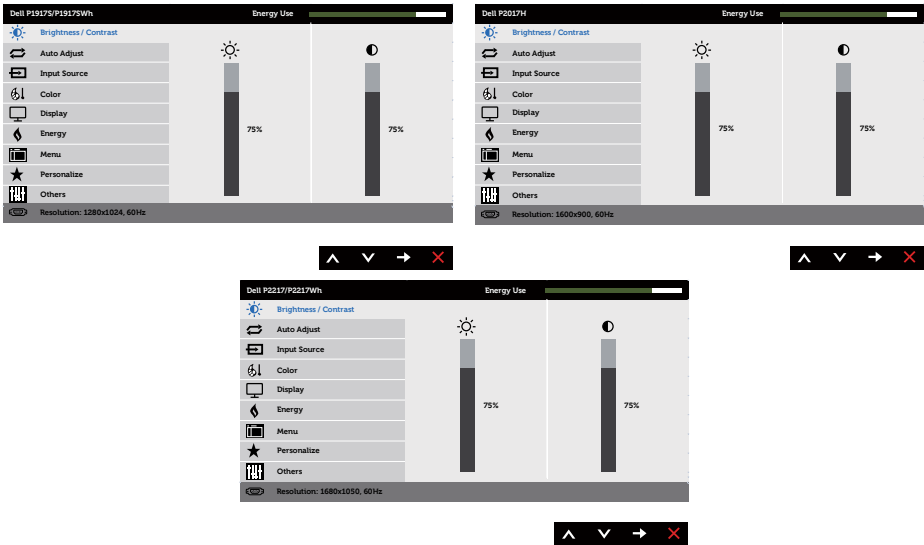

Πρόσβαση στο μενού OSD





ΣΗΜΕΙΩΣΗ: Τυχόν αλλαγές που κάνετε αποθηκεύονται αυτόματα όταν μεταβείτε σε άλλο μενού, βγείτε από το μενού OSD ή περιμένετε να κλείσει αυτόματα το μενού OSD.

1. Πατήστε το κουμπί  για να εμφανίσετε το κεντρικό μενού OSD.

Κύριο μενού για αναλογική είσοδο (VGA)

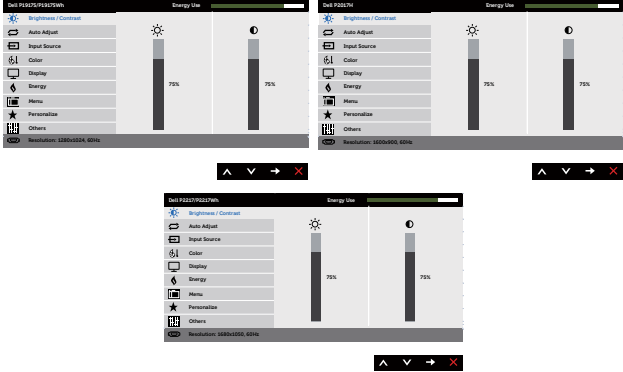

2. Πατήστε τα κουμπιά  και  για να μετακινηθείτε μεταξύ των επιλογών ρύθμισης. Ενώ μετακινείστε από το ένα εικονίδιο στο άλλο, επισημαίνεται η επιλογή.
3. Πατήστε το κουμπί  μια φορά για να ενεργοποιήσετε την επισημασμένη επιλογή.
4. Πατήστε τα κουμπιά  και  για να επιλέξετε την επιθυμητή παράμετρο.
5. Πατήστε  και χρησιμοποιήστε τα κουμπιά  και , ανάλογα με τις ενδείξεις στο μενού, για να πραγματοποιήσετε τις αλλαγές σας.
6. Επιλέξτε το κουμπί  για επιστροφή στο κύριο μενού.

Εικό- νίδιο	Μενού και υπο-μενού	Περιγραφή
	Brightness/ Contrast (Φωτει- νότητα/Αντίθε- ση)	<p>Χρησιμοποιήστε αυτό το μενού για να ενεργοποιήσετε την προσαρμογή φωτεινότητας/αντίθεσης.</p> 
	Brightness (Φω- τεινότητα)	<p>Προσαρμόστε τη φωτεινότητα του οπίσθιου φωτισμού.</p> <p>Πατήστε το κουμπί  για να αυξήσετε τη φωτεινότητα και πατήστε το κουμπί  για να μειώσετε τη φωτεινότητα (ελάχ. 0 / μέγ. 100).</p> <p>ΣΗΜΕΙΩΣΗ: Η μη αυτόματη ρύθμιση της φωτεινότητας απενεργοποιείται όταν είναι ενεργοποιημένη η δυναμική αντίθεση.</p>
	Contrast (Αντίθε- ση)	<p>Προσαρμόστε πρώτα τη φωτεινότητα και, στη συνέχεια, προσαρμόστε την αντίθεση μόνο εάν απαιτείται περαιτέρω προσαρμογή.</p> <p>Πατήστε το κουμπί  για να αυξήσετε την αντίθεση και πατήστε το κουμπί  για να μειώσετε την αντίθεση (ελάχ. 0 / μέγ. 100).</p> <p>Η λειτουργία αντίθεσης προσαρμόζει το βαθμό διαφοράς μεταξύ σκοταδιού και φωτεινότητας στην οθόνη παρακολούθησης.</p>



Auto Adjust (Αυτόματη προσαρμογή)

Χρησιμοποιήστε αυτό το πλήκτρο για να ενεργοποιήσετε την αυτόματη ρύθμιση και να προσαρμόσετε το μενού.

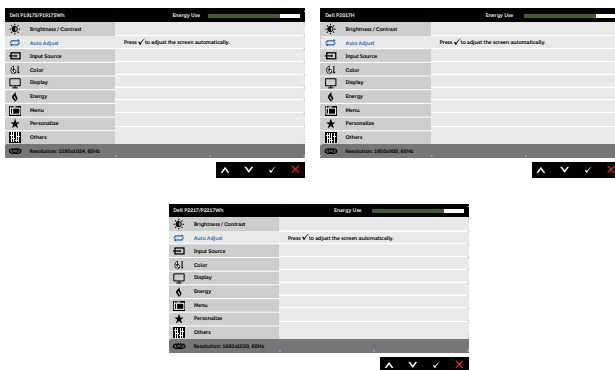

Ο παρακάτω διάλογος εμφανίζεται σε μια μαύρη οθόνη καθώς η οθόνη αυτορυθμίζεται στην τρέχουσα είσοδο:

Auto Adjustment in Progress...

Η αυτόματη προσαρμογή επιτρέπει στην οθόνη να αυτορυθμίζεται σύμφωνα με το εισερχόμενο σήμα βίντεο. Αφού χρησιμοποιήσετε την αυτόματη προσαρμογή, μπορείτε να συντονίσετε περαιτέρω την οθόνη σας χρησιμοποιώντας τα στοιχεία ελέγχου Pixel Clock (Coarse) [Ρολόι απεικόνισης pixel (Μεγάλοι κόκκοι)] και Phase (Fine) [Φάση (Μικροί κόκκοι)] στις ρυθμίσεις οθόνης.

ΣΗΜΕΙΩΣΗ: Η αυτόματη προσαρμογή δεν συμβαίνει εάν πατήσετε το κουμπί ενώ δεν υπάρχουν ενεργά σήματα εισόδου βίντεο ή συνδεδεμένα καλώδια.

Αυτή η επιλογή είναι διαθέσιμη μόνο όταν χρησιμοποιείτε την αναλογική σύνδεση (VGA).



Input Source (Πηγή εισόδου)

Χρησιμοποιήστε το μενού πηγής εισόδου για να επιλέξετε μεταξύ των διαφορετικών σημάτων βίντεο που ενδέχεται να είναι συνδεδεμένα με την οθόνη σας.

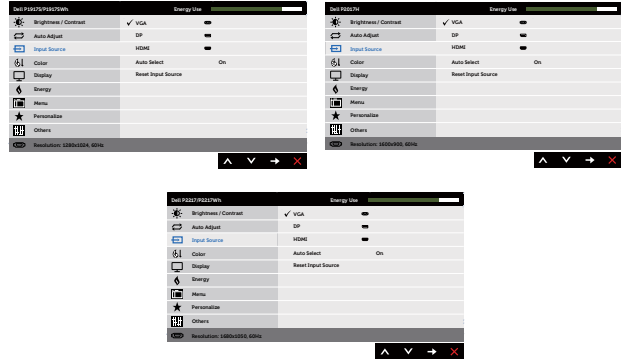

VGA

Επιλέξτε είσοδο VGA όταν χρησιμοποιείτε αναλογικό συνδετήρα VGA. Πιέστε για να επιλέξετε την πηγή εισόδου VGA.

DP

Επιλέξτε είσοδο DP όταν χρησιμοποιείτε τη σύνδεση DP. Πιέστε για να επιλέξετε την πηγή εισόδου DP.

HDMI

Επιλέξτε είσοδο HDMI όταν χρησιμοποιείτε τη σύνδεση HDMI. Πιέστε για να επιλέξετε την πηγή εισόδου HDMI.

Auto Select (Αυτόματη επιλογή)

Επιλέξτε αυτόματη επιλογή για σάρωση για διαθέσιμα σήματα εισόδου.

Reset Input Source (Επαναφορά πηγής εισόδου)

Επιλέξτε το για να επαναφέρετε την προεπιλεγμένη πηγή εισόδου.



Color (Χρώμα)

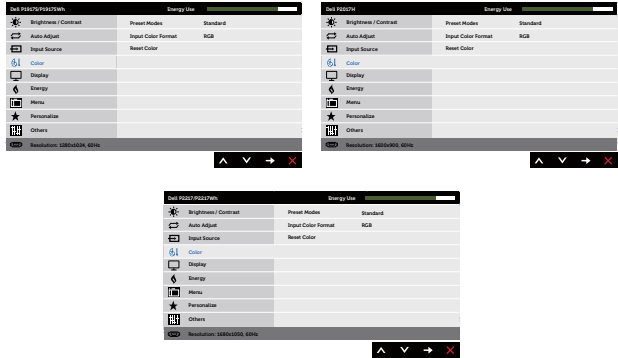

Χρησιμοποιήστε το χρώμα για να προσαρμόσετε τη λειτουργία ρύθμισης χρώματος.



Preset Modes (Προεπιλεγμένες Λειτουργίες)

Όταν επιλέξετε preset modes (προεπιλεγμένες λειτουργίες), μπορείτε να επιλέξετε standard (βασική), comfortview, multimedia (πολυμέσα), movie (ταινία), game (παιχνίδι), warm (θερμό), cool (ψυχρό) ή custom color (προσαρμοσμένο χρώμα) από τη λίστα.

- Standard (Βασική): Φορτώνει τις προεπιλεγμένες ρυθμίσεις χρώματος της οθόνης. Αυτή είναι η προεπιλεγμένη προκαθορισμένη λειτουργία.
- ComfortView: Μειώνει το επίπεδο του μπλε φωτός που εκπέμπεται από την οθόνη για να κάνει την παρακολούθηση πιο άνετη για τα μάτια σας.
- Multimedia (Πολυμέσα): Φορτώνει τις ρυθμίσεις χρώματος που είναι ιδανικές για εφαρμογές πολυμέσων.
- Movie (Ταινία): Φορτώνει ιδανικές ρυθμίσεις χρώματος για ταινίες.
- Game (Παιχνίδι): Φορτώνει τις ρυθμίσεις χρώματος που είναι ιδανικές για εφαρμογές παιχνιδιών.
- Warm (Ζεστό): Αυξάνει τη θερμοκρασία χρώματος. Η οθόνη εμφανίζεται πιο ζεστή με μια κόκκινη/κίτρινη απόχρωση.
- Cool (Ψυχρό): Μειώνει τη θερμοκρασία χρώματος. Η οθόνη εμφανίζεται πιο ψυχρή με μια μπλε απόχρωση.
- Custom Color (Προσαρμοσμένο χρώμα): Σας επιτρέπει να προσαρμόσετε μη αυτόματα τις ρυθμίσεις χρώματος.

Πατήστε τα κουμπιά  και  για να προσαρμόσετε τις τιμές των τριών χρωμάτων (R, G, B) και να δημιουργήσετε τη δική σας προκαθορισμένη λειτουργία χρώματος.

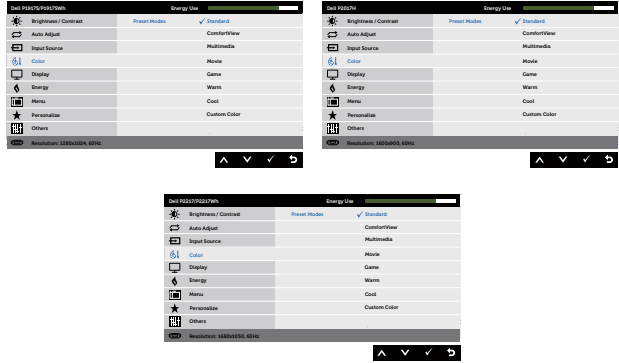







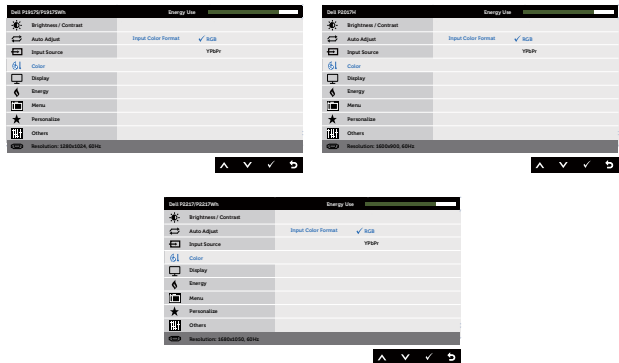



Input Color Format (Μορφή χρώματος εισαγωγής)



Σας επιτρέπει να ρυθμίσετε τη λειτουργία εισαγωγής βίντεο σε:

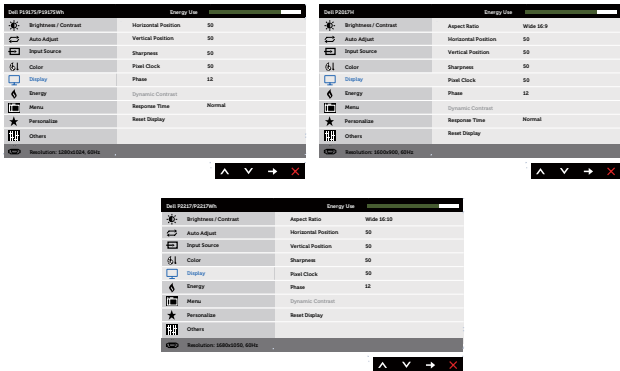

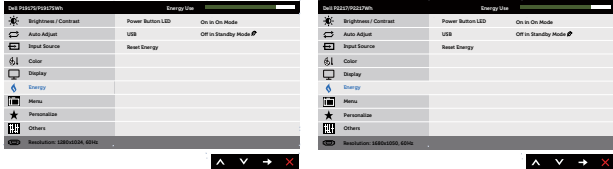

- RGB: Ορίστε αυτήν την επιλογή εάν η οθόνη σας είναι συνδεδεμένη σε υπολογιστή ή συσκευή αναπαραγωγής DVD χρησιμοποιώντας καλώδιο HDMI.
- YPbPr: Επιλέξτε αυτή την επιλογή εάν το πρόγραμμα αναπαραγωγής DVD σας υποστηρίζει μόνο έξοδο YPbPr.

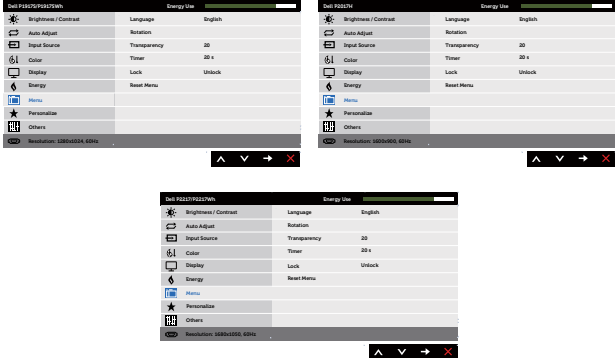

	<p>Hue (Απόχρωση)</p>	<p>Αυτή η δυνατότητα μπορεί να αλλάξει το χρώμα της εικόνας βίντεο σε πράσινο ή μοβ. Αυτό χρησιμοποιείται για τη ρύθμιση του επιθυμητού τόνου σάρκας. Πατήστε  ή  για να προσαρμόσετε την απόχρωση από 0 έως 100.</p> <p>Πατήστε  για να αυξήσετε τους πρασινωπούς τόνους της εικόνας του βίντεο.</p> <p>Πατήστε  για να αυξήσετε τους μωβ τόνους της εικόνας του βίντεο.</p> <p>ΣΗΜΕΙΩΣΗ: Η προσαρμογή του Hue (Απόχρωση) είναι διαθέσιμη μόνο όταν επιλέγετε τη λειτουργία Movie (Ταινία) ή Game (Παιχνίδι).</p>
	<p>Saturation (Κορεσμός)</p>	<p>Αυτή η δυνατότητα μπορεί να προσαρμόσει την απόχρωση χρώματος της εικόνας του βίντεο. Πατήστε  ή  για να προσαρμόσετε τον κορεσμό από 0 έως 100.</p> <p>Πατήστε  για να αυξήσετε τη μονοχρωμία της εικόνας του βίντεο.</p> <p>Πατήστε  για να αυξήσετε την πολυχρωμία της εικόνας του βίντεο.</p> <p>ΣΗΜΕΙΩΣΗ: Η προσαρμογή το Saturation (Κορεσμός) είναι διαθέσιμη μόνο όταν επιλέγετε τη προεπιλεγμένη λειτουργία movie (ταινία) ή game (παιχνίδι).</p>
	<p>Reset Color (Επαναφορά χρώματος)</p>	<p>Επιστρέφει τις ρυθμίσεις χρώματος της οθόνης στις εργοστασιακές ρυθμίσεις.</p>
	<p>Display (Οθόνη)</p>	<p>Χρησιμοποιήστε την οθόνη για να προσαρμόσετε την εικόνα.</p> 

<p>Aspect Ratio (Αναλογία διαστάσεων)</p>	<p>Ρυθμίζει την αναλογία εικόνας σε εύρος 16:9, 4:3 ή 5:4 (για P2017H).</p> <p>Ρυθμίζει την αναλογία εικόνας σε εύρος 16:10, 4:3 ή 5:4(για P2217/P2217Wh).</p>
<p>Horizontal Position (Οριζόντια θέση)</p>	<p>Χρησιμοποιήστε τα κουμπιά ▲ ή ▼ για να προσαρμόσετε την εικόνα αριστερά και δεξιά. Το ελάχιστο είναι 0 (-). Το μέγιστο είναι 100 (+).</p>
<p>Vertical Position (Κάθετη θέση)</p>	<p>Χρησιμοποιήστε τα κουμπιά ▲ ή ▼ για να προσαρμόσετε την εικόνα επάνω και κάτω. Το ελάχιστο είναι 0 (-). Το μέγιστο είναι 100 (+).</p>
<p>Sharpness (Ευκρίνεια)</p>	<p>Αυτή η δυνατότητα μπορεί να κάνει την εικόνα να φαίνεται πιο ευκρινή ή πιο απαλή. Χρησιμοποιήστε ▲ ή ▼ για να προσαρμόσετε την ευκρίνεια από 0 έως 100.</p>
<p>Pixel Clock (Ρολόι απεικόνισης pixel)</p>	<p>Οι προσαρμογές των φάση και ρολόι απεικόνισης pixel σας επιτρέπουν να προσαρμόσετε την οθόνη σας στις προτιμήσεις σας. Χρησιμοποιήστε τα κουμπιά ▲ ή ▼ για την προσαρμογή για καλύτερη ποιότητα εικόνας. Το ελάχιστο είναι 0 (-). Το μέγιστο είναι 100 (+).</p>
<p>Phase (Φάση)</p>	<p>Εάν δεν επιτευχθούν ικανοποιητικά αποτελέσματα χρησιμοποιώντας τη ρύθμιση φάσης χρησιμοποιήστε τη ρύθμιση ρολόι απεικόνισης pixel (μεγάλοι κόκκοι) και, στη συνέχεια, χρησιμοποιήστε ξανά τη φάση (μικροί κόκκοι). Το ελάχιστο είναι 0 (-). Το μέγιστο είναι 100 (+).</p>
<p>Dynamic Contrast (Δυναμική αντίθεση)</p>	<p>Σας επιτρέπει να αυξήσετε το επίπεδο αντίθεσης για να παρέχει πιο ευκρινή και πιο λεπτομερή ποιότητα εικόνας.</p> <p>Πατήστε το κουμπί → για να ενεργοποιήσετε ή να απενεργοποιήσετε τη δυναμική αντίθεση.</p> <p>ΣΗΜΕΙΩΣΗ: Το Dynamic contrast (Δυναμική αντίθεση) παρέχει υψηλότερη αντίθεση εάν επιλέξετε την προεπιλεγμένη λειτουργία game (παιχνίδι) ή movie (ταινία).</p>
<p>Response Time (Χρόνος απόκρισης)</p>	<p>Ο χρήστης μπορεί να επιλέξει μεταξύ γρήγορου ή κανονικού. (για P1917S/P1917SWh και P2017H μόνο)</p>
<p>Reset Display (Επαναφορά οθόνης)</p>	<p>Επιλέξτε το για να επαναφέρετε προεπιλεγμένες ρυθμίσεις οθόνης.</p>
<p> Energy (Ενέργεια)</p>	

	<p>Power Button LED (LED κουμπιού λειτουργίας)</p>	<p>Σας επιτρέπει τη ρύθμιση της ένδειξης LED λειτουργίας σε κατάσταση λειτουργίας On in On Mode ή Off in On Mode για εξοικονόμηση ενέργειας.</p>
	<p>USB</p>	<p>Σας επιτρέπει να ενεργοποιήσετε ή να απενεργοποιήσετε τη λειτουργία USB κατά τη λειτουργία αναμονής οθόνης. ΣΗΜΕΙΩΣΗ: Το USB ON/OFF σε κατάσταση αναμονής είναι διαθέσιμο μόνο όταν αποσυνδέεται το καλώδιο USB ανάντη. Αυτή η επιλογή θα είναι γκριζαρισμένη όταν συνδέεται το καλώδιο USB ανάντη.</p>
	<p>Reset Energy (Επαναφορά ενέργειας)</p>	<p>Κάντε αυτή την επιλογή για να για επαναφορά της προεπιλογής Energy settings (Επαναφορά ενέργειας).</p>
	<p>Menu (Μενού)</p>	<p>Επιλέξτε το για να προσαρμόσετε τις ρυθμίσεις του OSD, όπως, τις γλώσσες του OSD, το χρονικό διάστημα που παραμένει το μενού στην οθόνη και ούτω καθεξής.</p> 
	<p>Language (Γλώσσα)</p>	<p>Οι επιλογές γλώσσας ρυθμίζουν την οθόνη OSD σε μία από τις οκτώ γλώσσες. (English [Αγγλικά], Spanish [Ισπανικά], French [Γαλλικά], German [Γερμανικά], Brazilian Portuguese [Πορτογαλικά Βραζιλίας], Russian [Ρωσικά], Simplified Chinese [Απλοποιημένα Κινεζικά] ή Japanese [Ιαπωνικά]).</p>
	<p>Rotation (Περιστροφή)</p>	<p>Περιστρέφει το OSD κατά 90 μοίρες αριστερόστροφα.</p>
	<p>Transparency (Διαφάνεια)</p>	<p>Κάντε αυτήν την επιλογή για να αλλάξετε τη διαφάνεια του μενού πατώντας τα κουμπιά  και  από το 0 έως 100.</p>

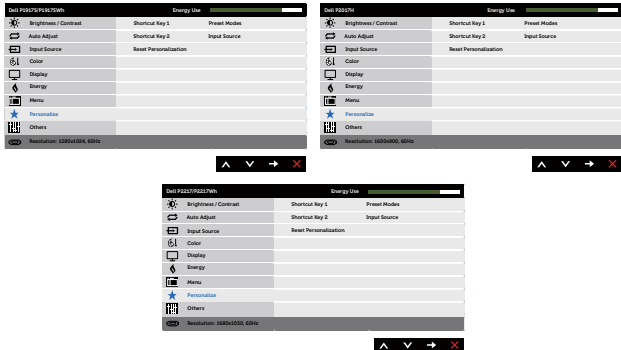
	<p>Timer (Χρονοδιακόπτης)</p>	<p>OSD hold time (Χρόνος αναμονής OSD): ορίζει το χρονικό διάστημα που το OSD θα παραμείνει ενεργό μετά την τελευταία φορά που πατήσατε ένα κουμπί.</p> <p>Χρησιμοποιήστε  ή  για να προσαρμόσετε το ρυθμιστικό σε χρονικά διαστήματα 1 δευτερολέπτου, από 5 έως 60 δευτερόλεπτα.</p>
	<p>Lock (Κλειδώμα)</p>	<p>Ελέγχει την πρόσβαση του χρήστη σε προσαρμογές. Όταν επιλέγεται το lock (κλειδώμα), δεν επιτρέπονται προσαρμογές χρήστη. Όλα τα κουμπιά είναι κλειδωμένα.</p> <p>ΣΗΜΕΙΩΣΗ: Όταν το OSD είναι κλειδωμένο, πατώντας το πλήκτρο μενού θα μεταβείτε απευθείας στο μενού ρυθμίσεων OSD, με το 'OSD Lock' (Κλειδώμα OSD) προεπιλεγμένο στην είσοδο. Πατήστε και κρατήστε πατημένο το πλήκτρο  για 6 δευτερόλεπτα για να ξεκλειδώσετε και να επιτρέψετε την πρόσβαση του χρήστη σε όλες τις ισχύουσες ρυθμίσεις.</p>
	<p>Reset Menu (Επαναφορά μενού)</p>	<p>Επαναφέρει όλες τις ρυθμίσεις OSD στις προκαθορισμένες εργοστασιακές τιμές.</p>
<p></p>	<p>Personalize (Εξατομίκευση)</p>	<p>Οι χρήστες μπορούν να επιλέξουν μια δυνατότητα από το πλήκτρο συντόμευσης 1, το πλήκτρο συντόμευσης 2, την επαναφορά της εξατομίκευσης, τις προκαθορισμένες λειτουργίες ή την πηγή εισόδου και να την ορίσουν ως πλήκτρο συντόμευσης.</p> 
	<p>Shortcut Key 1 (Πλήκτρο συντόμευσης 1)</p>	<p>Ο χρήστης μπορεί να επιλέξει ένα από τα παρακάτω: preset modes (προκαθορισμένες λειτουργίες), brightness/contrast (φωτεινότητα/αντίθεση), auto adjust (αυτόματη ρύθμιση), input source (πηγή εισόδου), aspect ratio (αναλογία διαστάσεων) (επιλογή), rotation (περιστροφή) για να ορίσουν το πλήκτρο συντόμευσης 1.</p>

**Shortcut Key
(Πλήκτρο συντό-
μευσης)
2**

Ο χρήστης μπορεί να επιλέξει ένα από τα παρακάτω: preset modes (προκαθορισμένες λειτουργίες), brightness/contrast (φωτεινότητα/αντίθεση), auto adjust (αυτόματη ρύθμιση), input source (πηγή εισόδου), aspect ratio (αναλογία διαστάσεων) (επιλογή), rotation (περιστροφή) για να ορίσουν το πλήκτρο συντόμευσης 2.

**Reset
Personalization
(Επαναφορά
εξατομίκευσης)**

Σας επιτρέπει να επαναφέρετε το πλήκτρο συντόμευσης στην προεπιλεγμένη ρύθμιση.



Others (Άλλα)

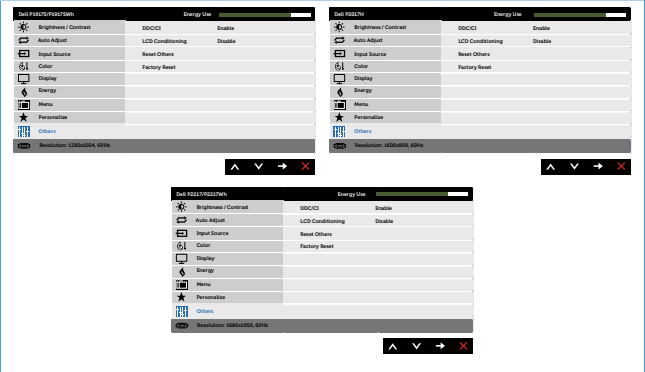

DDC/CI

Το DDC/CI (Προβολή καναλιού δεδομένων/διεπαφή εντολών) επιτρέπει στις παραμέτρους της οθόνης σας (φωτεινότητα, ισορροπία χρωμάτων κ.λπ.) να προσαρμόζονται μέσω του λογισμικού στον υπολογιστή σας. Μπορείτε να απενεργοποιήσετε αυτήν τη λειτουργία επιλέγοντας disable (απενεργοποίηση). Ενεργοποιήστε αυτήν τη δυνατότητα για καλύτερη εμπειρία χρήστη και βέλτιστη απόδοση της οθόνης σας.

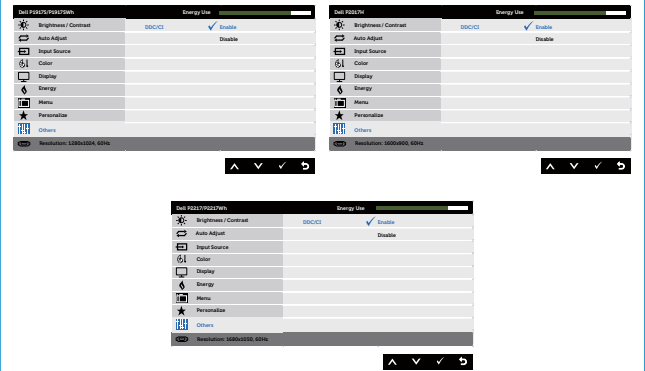

LCD Conditioning

Βοηθά στη μείωση μικρών περιπτώσεων διατήρησης της εικόνας. Ανάλογα με το βαθμό διατήρησης της εικόνας, ενδέχεται να χρειαστεί λίγος χρόνος για να εκτελεστεί το πρόγραμμα. Για εκκίνηση του LCD conditioning, επιλέξτε **Enable (Ενεργοποίηση)**.

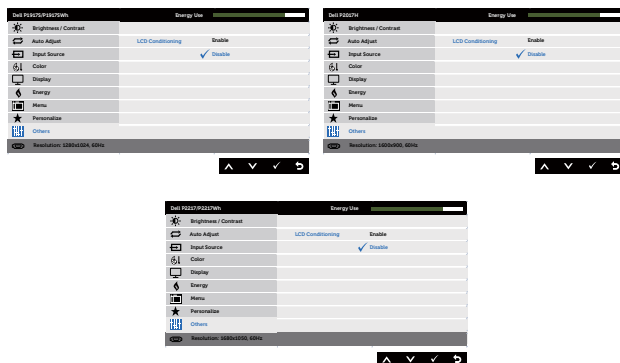

Reset Other (Επαναφορά άλλων)

Επαναφέρετε όλες τις ρυθμίσεις στο μενού ρυθμίσεων **Others (Άλλα)** στις προεπιλεγμένες εργοστασιακές τιμές.

Factory Reset (Επαναφορά στις προεπιλεγμένες ρυθμίσεις)

Επαναφέρετε όλες τις προκαθορισμένες τιμές στις προεπιλεγμένες εργοστασιακές ρυθμίσεις. Αυτές είναι επίσης οι ρυθμίσεις για τις δοκιμές ENERGY STAR®.



ΣΗΜΕΙΩΣΗ: Η οθόνη σας διαθέτει μια ενσωματωμένη δυνατότητα για αυτόματη βαθμονόμηση της φωτεινότητας για την αντιστάθμιση της γήρανσης των LED.

Προειδοποιητικά μηνύματα OSD

Όταν είναι ενεργοποιημένη η δυνατότητα **Dynamic Contrast (Δυναμική αντίθεση)** (σε αυτές τις προκαθορισμένες λειτουργίες: **Game (Παιχνίδι)** ή **Movie (Ταινία)**), η μη αυτόματη ρύθμιση φωτεινότητας είναι απενεργοποιημένη.

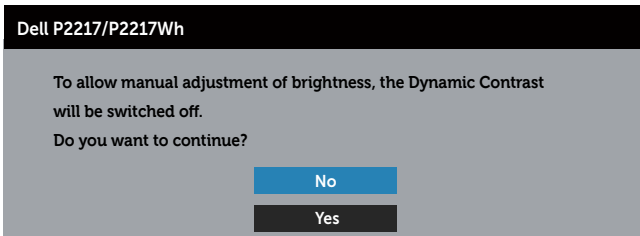
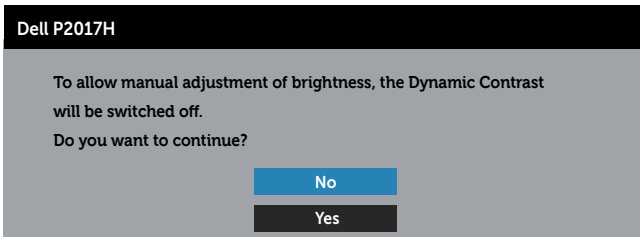
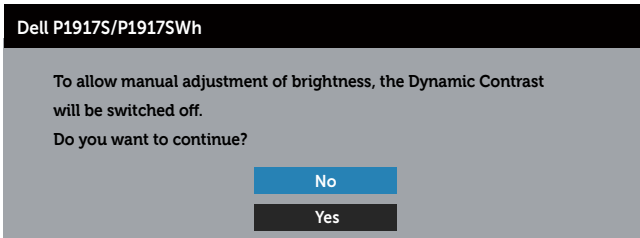

Όταν η οθόνη δεν υποστηρίζει μια συγκεκριμένη λειτουργία ανάλυσης, εμφανίζεται το παρακάτω μήνυμα:

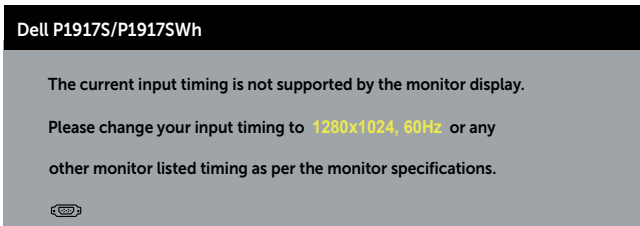

Dell P2017H

The current input timing is not supported by the monitor display.

Please change your input timing to **1600x900, 60Hz** or any other monitor listed timing as per the monitor specifications.



Dell P2217/P2217Wh

The current input timing is not supported by the monitor display.

Please change your input timing to **1680x1050, 60Hz** or any other monitor listed timing as per the monitor specifications.



Αυτό σημαίνει ότι η οθόνη δεν μπορεί να συγχρονιστεί με το σήμα που λαμβάνει από τον υπολογιστή. Ανατρέξτε στην ενότητα [Προδιαγραφές οθόνης](#) για τα εύρη οριζόντιων και κατακόρυφων συχνοτήτων που προσβάσιμων από αυτή την οθόνη. Η προτεινόμενη λειτουργία είναι 1280 x 1024 (για P1917S/P1917SWH) ή 1600 x 900 (για P2017H) ή 1680 x 1050 (για P2217/P2217Wh).

Προτού απενεργοποιηθεί η λειτουργία **DDC/CI**, εμφανίζεται το παρακάτω μήνυμα:

Dell P1917S/P1917SWH

The function of adjusting display setting using PC application will be disabled.

Do you wish to disable DDC/CI function?

No

Yes

Dell P2017H

The function of adjusting display setting using PC application will be disabled.

Do you wish to disable DDC/CI function?

No

Yes

Dell P2217/P2217Wh

The function of adjusting display setting using PC application will be disabled.

Do you wish to disable DDC/CI function?

No

Yes

Όταν η οθόνη μπαίνει στη λειτουργία **Standby mode (Κατάσταση αναμονής)**, εμφανίζεται το παρακάτω μήνυμα:

Dell P1917S

Going into Standby Mode...



Dell P2217

Going into Standby Mode...



Εάν πατήσετε οποιοδήποτε κουμπί εκτός από το κουμπί λειτουργίας, θα εμφανιστούν τα παρακάτω μηνύματα ανάλογα με την επιλεγμένη είσοδο:

Dell P1917S/P1917SWh

 ? No VGA signal from your device.

Press any key on the keyboard or move the mouse to wake it up.

If there is no display, press the monitor button again to select the correct input source.

Dell P2017H

 ? No VGA signal from your device.

Press any key on the keyboard or move the mouse to wake it up.

If there is no display, press the monitor button again to select the correct input source.

Dell P2217/P2217Wh

 ? No VGA signal from your device.

Press any key on the keyboard or move the mouse to wake it up.

If there is no display, press the monitor button again to select the correct input source.

Εάν δεν είναι συνδεδεμένο καλώδιο VGA, HDMI ή DP, εμφανίζεται ένα αιωρούμενο παράθυρο διαλόγου όπως φαίνεται παρακάτω. Η οθόνη θα τεθεί σε κατάσταση αναμονής μετά από 4 λεπτά εάν παραμείνει σε αυτή την κατάσταση.

Dell P1917S

 ? No VGA Cable

The display will go into Standby Mode in 4 minutes.



www.dell.com/support/monitors

Dell P2217

 ? No VGA Cable

The display will go into Standby Mode in 4 minutes.



www.dell.com/support/monitors

ή

Dell P1917S

 ? No HDMI Cable

The display will go into Standby Mode in 4 minutes.

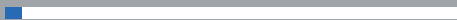

www.dell.com/support/monitors

Dell P2217

 ? No HDMI Cable

The display will go into Standby Mode in 4 minutes.



www.dell.com/support/monitors

ή

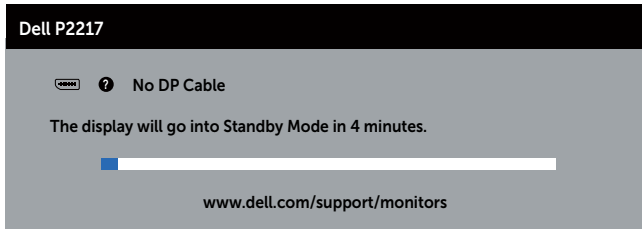
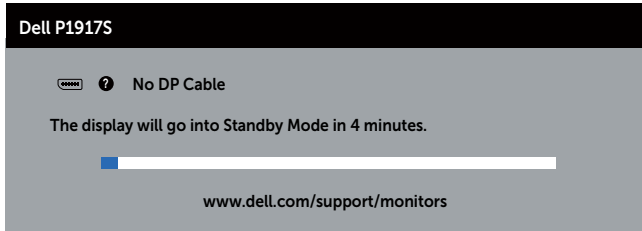

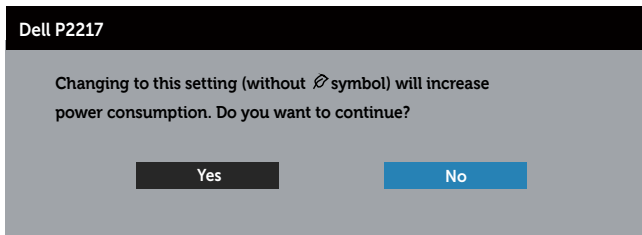
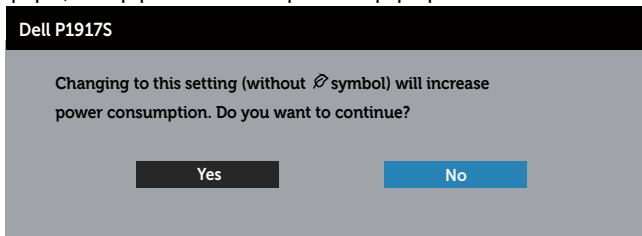

Όταν το **USB** οριστεί σε **On in Standby Mode (Ενεργό σε κατάσταση αναμονής)** για πρώτη φορά, θα εμφανιστεί το παρακάτω μήνυμα:

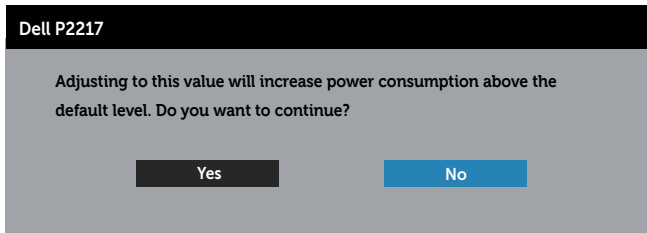
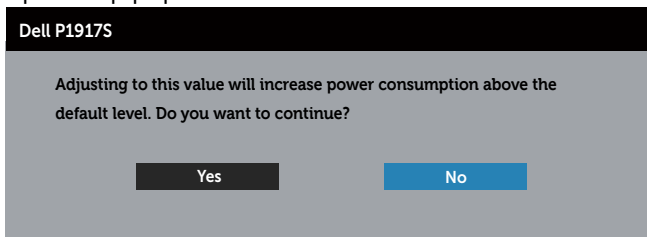

ΣΗΜΕΙΩΣΗ: Εάν επιλέξετε Ναι, το μήνυμα δεν θα εμφανιστεί την επόμενη φορά που σκοπεύετε να αλλάξετε τη ρύθμιση USB.

Όταν προσαρμόζετε το επίπεδο **Brightness (Φωτεινότητα)** για πρώτη φορά, εμφανίζεται το παρακάτω μήνυμα:



 **ΣΗΜΕΙΩΣΗ:** Εάν επιλέξετε Ναι, το μήνυμα δεν θα εμφανιστεί την επόμενη φορά που σκοπεύετε να αλλάξετε τη ρύθμιση φωτεινότητας.

Ανατρέξτε στην ενότητα [Αντιμετώπιση προβλημάτων](#) για περισσότερες πληροφορίες.

Ρύθμιση της οθόνης

Ρύθμιση της μέγιστης ανάλυσης

Για να ορίσετε τη μέγιστη ανάλυση για την οθόνη:

Για Windows® 8 και Windows® 8.1:

1. Για Windows 8 και Windows 8.1, επιλέξτε το πλακίδιο επιφάνειας εργασίας για εναλλαγή στην κλασική επιφάνεια εργασίας.
2. Κάντε δεξί κλικ στην επιφάνεια εργασίας και κάντε κλικ στην επιλογή **Screen Resolution (Ανάλυση οθόνης)**.
3. Κάντε κλικ στην αναπτυσσόμενη λίστα της ανάλυσης οθόνης και επιλέξτε **1280 x 1024** (για P1917S/P1917SWH) ή **1600 x 900** (για P2017H) ή **1680 x 1050** (για P2217/P2217WH).
4. Κάντε κλικ στο **OK**.

Στα Windows® 10:

1. Κάντε δεξί κλικ στην επιφάνεια εργασίας και κάντε κλικ στην επιλογή **Display settings (Ρυθμίσεις οθόνης)**.
2. Κάντε κλικ στην επιλογή **Advanced display settings (Προηγμένες ρυθμίσεις οθόνης)**.
3. Κάντε κλικ στην αναπτυσσόμενη λίστα του στοιχείου **Resolution (Ανάλυση)** και επιλέξτε **1280 x 1024** (για P1917S/P1917SWH) ή **1600 x 900** (για P2017H) ή **1680 x 1050** (για P2217/P2217WH).
4. Κάντε κλικ στην επιλογή **Apply (Εφαρμογή)**.

Εάν δεν βλέπετε τα 1280 x 1024 (για P1917S/P1917SWH) ή 1600 x 900 (για P2017H) ή 1680 x 1050 (για P2217/P2217WH) ως επιλογή, ίσως χρειαστεί να ενημερώσετε το πρόγραμμα οδήγησης γραφικών σας. Ανάλογα με τον υπολογιστή σας, ολοκληρώστε μία από τις παρακάτω διαδικασίες:

Εάν διαθέτετε επιτραπέζιο ή φορητό υπολογιστή της Dell:

- Μεταβείτε στη διεύθυνση www.dell.com/support, εισαγάγετε την ετικέτα εξυπηρέτησης του υπολογιστή σας και πραγματοποιήστε λήψη του πιο πρόσφατου προγράμματος οδήγησης για την κάρτα γραφικών σας.

Εάν χρησιμοποιείτε υπολογιστή εκτός Dell (φορητό ή επιτραπέζιο):

- Μεταβείτε στην τοποθεσία υποστήριξης για τον υπολογιστή σας και πραγματοποιήστε λήψη του πιο πρόσφατου προγράμματος οδήγησης γραφικών.
- Μεταβείτε στην τοποθεσία της κάρτας γραφικών σας και πραγματοποιήστε λήψη των πιο πρόσφατων προγραμμάτων οδήγησης γραφικών.

Χρήση κλίσης, περιστροφής και κατακόρυφης επέκτασης

ΣΗΜΕΙΩΣΗ: Αυτό ισχύει για μια οθόνη με βάση. Όταν αγοράζεται οποιαδήποτε άλλη βάση, ανατρέξτε στον αντίστοιχο οδηγό ρύθμισης της βάσης για τις οδηγίες εγκατάστασης.

Κλίση, περιστροφή

Με τη βάση ενσωματωμένη στην οθόνη, μπορείτε να γείρετε και να περιστρέψετε την οθόνη για την πιο άνετη γωνία θέασης.

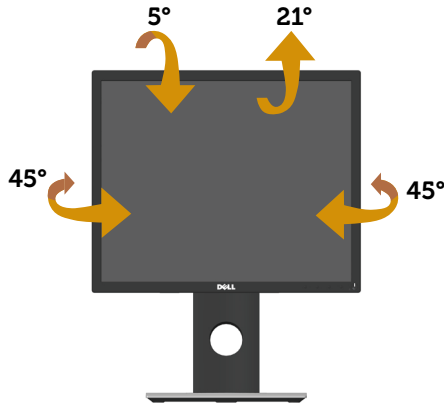

ΣΗΜΕΙΩΣΗ: Η βάση αφαιρείται κατά την αποστολή της οθόνης από το εργοστάσιο.

Κατακόρυφη επέκταση

ΣΗΜΕΙΩΣΗ: Η βάση εκτείνεται κατακόρυφα έως και 130 mm. Το παρακάτω σχήμα δείχνει πώς να επεκτείνετε τη βάση κατακόρυφα.

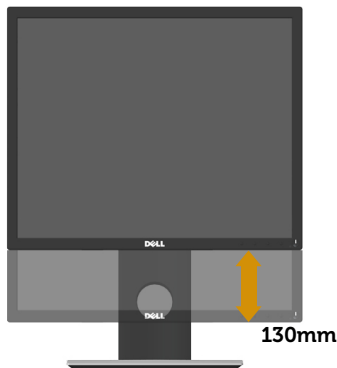

Περιστροφή της οθόνης

Πριν περιστρέψετε την οθόνη, η οθόνη σας θα πρέπει να εκτείνεται πλήρως κάθετα (**Κατακόρυφη επέκταση**) και να έχει κλίση προς τα επάνω για να αποφευχθεί το χτύπημα του κάτω άκρου της οθόνης.

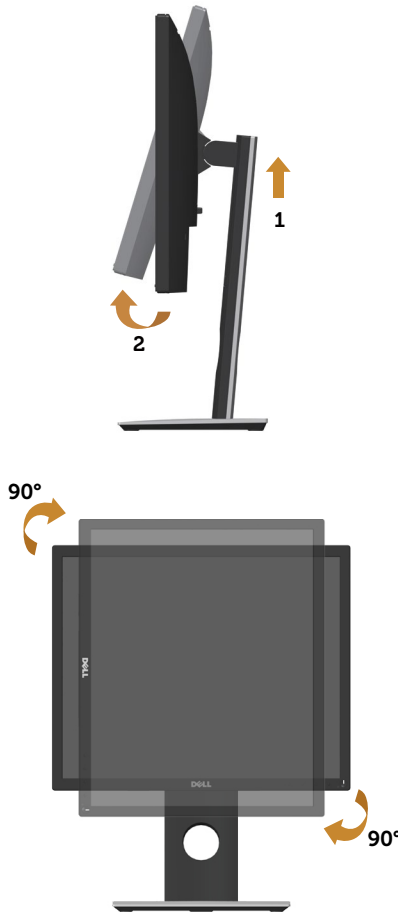

ΣΗΜΕΙΩΣΗ: Για να χρησιμοποιήσετε τη λειτουργία περιστροφής οθόνης (οριζόντια προβολή έναντι προβολής πορτρέτου) με τον υπολογιστή σας Dell, χρειάζεστε ένα ενημερωμένο πρόγραμμα οδήγησης γραφικών που δεν περιλαμβάνεται με αυτήν την οθόνη. Για να πραγματοποιήσετε λήψη του προγράμματος οδήγησης γραφικών, μεταβείτε στη διεύθυνση www.dell.com/support και ανατρέξτε στην ενότητα **Download (Λήψη)** για τις πιο πρόσφατες ενημερώσεις προγραμμάτων οδήγησης **Video Drivers (Προγράμματα οδήγησης βίντεο)**.

ΣΗΜΕΙΩΣΗ: Όταν βρίσκεστε σε λειτουργία προβολής πορτρέτου, ενδέχεται να αντιμετωπίσετε υποβάθμιση της απόδοσης σε εφαρμογές γραφικών υψηλής έντασης (3D Gaming κ.λπ.).

Αντιμετώπιση προβλημάτων

⚠ ΠΡΟΕΙΔΟΠΟΙΗΣΗ: Πριν ξεκινήσετε οποιαδήποτε από τις διαδικασίες αυτής της ενότητας, ακολουθήστε την ενότητα [Safety instructions \(Οδηγίες ασφαλείας\)](#).

Αυτο-διάγνωση

Η οθόνη σας παρέχει δυνατότητα αυτοελέγχου που σας επιτρέπει να ελέγχετε εάν η οθόνη σας λειτουργεί σωστά. Εάν η οθόνη και ο υπολογιστής σας είναι σωστά συνδεδεμένοι, αλλά η οθόνη παρακολούθησης παραμένει σκοτεινή, εκτελέστε τον αυτοέλεγχο της οθόνης ακολουθώντας τα παρακάτω βήματα:

1. Απενεργοποιήστε τον υπολογιστή και την οθόνη.
2. Αποσυνδέστε όλα τα καλώδια βίντεο από την οθόνη. Με αυτόν τον τρόπο, ο υπολογιστής δεν χρειάζεται να εμπλακεί.
3. Ενεργοποιήστε την οθόνη.

Εάν η οθόνη λειτουργεί σωστά, ανιχνεύει ότι δεν υπάρχει σήμα και εμφανίζεται ένα από τα παρακάτω μηνύματα. Ενώ βρίσκεστε σε λειτουργία αυτοελέγχου, το LED λειτουργίας παραμένει λευκό.

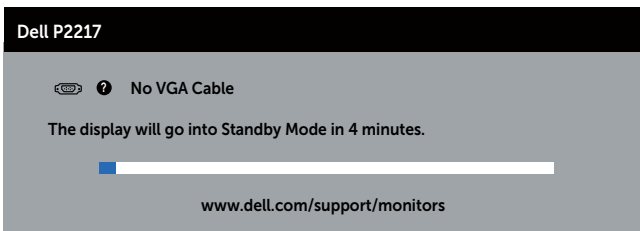
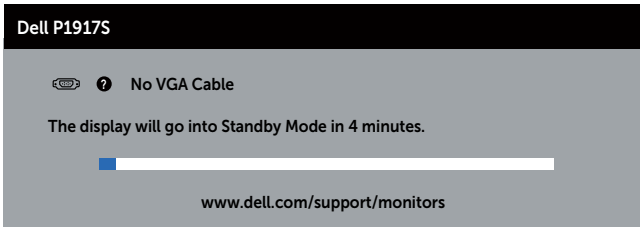

ή

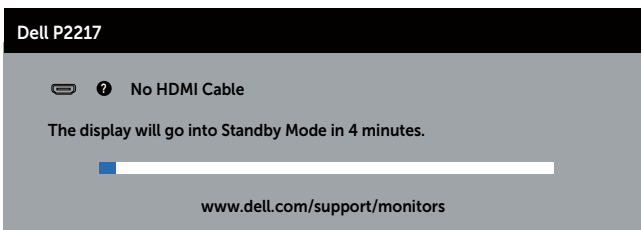
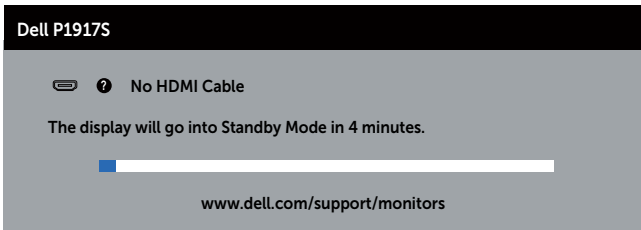

ή

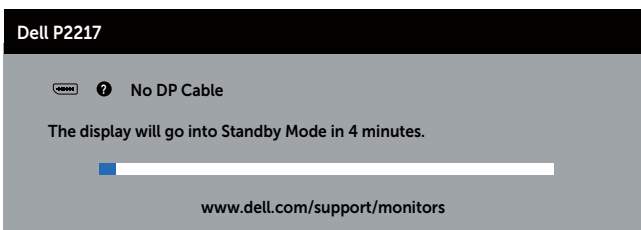
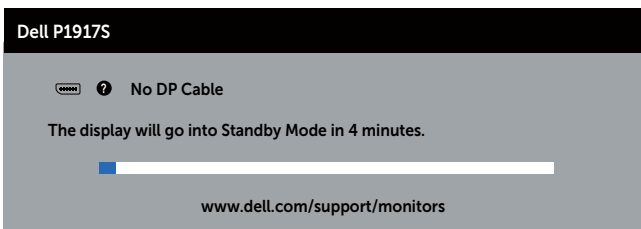

 **ΣΗΜΕΙΩΣΗ:** Αυτό το πλαίσιο εμφανίζεται επίσης κατά τη διάρκεια της κανονικής λειτουργίας του συστήματος, εάν το καλώδιο βίντεο αποσυνδεθεί ή υποστεί ζημιά.

4. Απενεργοποιήστε την οθόνη σας και επανασυνδέστε το καλώδιο βίντεο, στη συνέχεια, ενεργοποιήστε και τον υπολογιστή και την οθόνη σας.

Εάν η οθόνη σας παραμείνει σκοτεινή μετά την επανασύνδεση των καλωδίων, ελέγξτε τον ελεγκτή βίντεο και τον υπολογιστή σας.

Ενσωματωμένα διαγνωστικά

Η οθόνη σας διαθέτει ένα ενσωματωμένο διαγνωστικό εργαλείο που σας βοηθά να προσδιορίσετε εάν τυχόν ανωμαλία που αντιμετωπίζετε στην οθόνη αποτελεί εγγενές πρόβλημα με την οθόνη σας ή με τον υπολογιστή και την κάρτα βίντεο.

ΣΗΜΕΙΩΣΗ: Μπορείτε να εκτελέσετε τα ενσωματωμένα διαγνωστικά μόνο όταν το καλώδιο βίντεο είναι αποσυνδεδεμένο και η οθόνη βρίσκεται σε *λειτουργία αυτοελέγχου*.

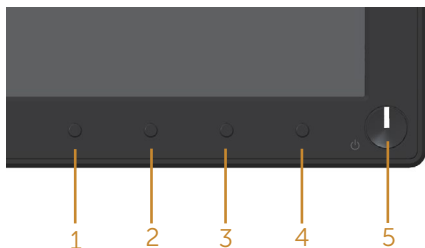

Για την εκτέλεση των ενσωματωμένων διαγνωστικών:

1. Βεβαιωθείτε ότι η οθόνη είναι καθαρή (δεν υπάρχουν σωματίδια σκόνης στην επιφάνεια της οθόνης).
2. Αποσυνδέστε τα καλώδια βίντεο από το πίσω μέρος του υπολογιστή ή της οθόνης. Στη συνέχεια, η οθόνη μεταβαίνει στη λειτουργία αυτοελέγχου.
3. Πατήστε και κρατήστε πατημένο το κουμπί 1 για 5 δευτερόλεπτα. Εμφανίζεται μια γκρι οθόνη.
4. Ελέγξτε προσεκτικά την οθόνη για ανωμαλίες.
5. Πατήστε ξανά το κουμπί 1 στον μπροστινό πίνακα. Το χρώμα της οθόνης αλλάζει σε κόκκινο.
6. Ελέγξτε την οθόνη για τυχόν ανωμαλίες.
7. Επαναλάβετε τα βήματα 5 και 6 για να ελέγξετε την εμφάνιση σε οθόνες με πράσινο, μπλε, μαύρο, λευκό και μοτίβο κειμένου.

Η δοκιμή ολοκληρώνεται όταν εμφανιστεί η οθόνη κειμένου. Για έξοδο, πατήστε ξανά το κουμπί 1.

Εάν δεν εντοπίσετε ανωμαλίες στην οθόνη κατά τη χρήση του ενσωματωμένου διαγνωστικού εργαλείου, η οθόνη λειτουργεί σωστά. Ελέγξτε την κάρτα βίντεο και τον υπολογιστή.

Συνήθη προβλήματα

Ο παρακάτω πίνακας περιέχει γενικές πληροφορίες σχετικά με τα συνήθη προβλήματα της οθόνης που ενδέχεται να αντιμετωπίσετε και τις πιθανές λύσεις:

Συνήθη συμπτώματα	Πιθανές λύσεις
Χωρίς βίντεο/Απενεργοποίηση LED	<ul style="list-style-type: none">• Βεβαιωθείτε ότι το καλώδιο βίντεο που συνδέει την οθόνη και τον υπολογιστή είναι σωστά συνδεδεμένο και ασφαλισμένο.• Βεβαιωθείτε ότι η πρίζα ρεύματος λειτουργεί σωστά χρησιμοποιώντας οποιονδήποτε άλλο ηλεκτρικό εξοπλισμό.• Βεβαιωθείτε ότι έχει επιλεγεί η σωστή πηγή εισόδου μέσω του μενού Input Source (Πηγή εισόδου).
Χωρίς βίντεο/Ενεργοποίηση LED	<ul style="list-style-type: none">• Αυξήστε τα στοιχεία ελέγχου φωτεινότητας και αντίθεσης χρησιμοποιώντας το OSD.• Εκτελέστε έλεγχο της δυνατότητας αυτοελέγχου της οθόνης.• Ελέγξτε για λυγισμένες ή σπασμένες ακίδες στο βύσμα του καλωδίου βίντεο.• Εκτελέστε τα ενσωματωμένα διαγνωστικά.• Βεβαιωθείτε ότι έχει επιλεγεί η σωστή πηγή εισόδου μέσω του μενού Input Source (Πηγή εισόδου).
Κακή εστίαση	<ul style="list-style-type: none">• Αποφύγετε τα καλώδια επέκτασης βίντεο.• Επαναφέρετε την οθόνη στις εργοστασιακές ρυθμίσεις (Factory Reset (Επαναφορά στις προεπιλεγμένες ρυθμίσεις)).• Αλλάξτε την ανάλυση βίντεο στη σωστή αναλογία εικόνας.
Κουνημένο/τρεμάμενο βίντεο	<ul style="list-style-type: none">• Επαναφέρετε την οθόνη στις εργοστασιακές ρυθμίσεις (Factory Reset (Επαναφορά στις προεπιλεγμένες ρυθμίσεις)).• Ελέγξτε τους περιβαλλοντικούς παράγοντες.• Μετακινήστε την οθόνη και δοκιμάστε σε άλλο δωμάτιο.
Έλλειψη pixel	<ul style="list-style-type: none">• Πραγματοποιήστε κύκλο ενεργοποίησης-απενεργοποίησης.• Το pixel που είναι μόνιμα απενεργοποιημένο αποτελεί φυσικό ελάττωμα που μπορεί να προκύψει στην τεχνολογία LCD.• Για περισσότερες πληροφορίες σχετικά με την ποιότητα της παρακολούθησης της Dell και την πολιτική pixel, ανατρέξτε στην τοποθεσία υποστήριξης της Dell στη διεύθυνση www.dell.com/support/monitors.
Κολλημένα pixel	<ul style="list-style-type: none">• Πραγματοποιήστε κύκλο ενεργοποίησης-απενεργοποίησης.• Το pixel που είναι μόνιμα απενεργοποιημένο αποτελεί φυσικό ελάττωμα που μπορεί να προκύψει στην τεχνολογία LCD.• Για περισσότερες πληροφορίες σχετικά με την ποιότητα της παρακολούθησης της Dell και την πολιτική pixel, ανατρέξτε στην τοποθεσία υποστήριξης της Dell στη διεύθυνση www.dell.com/support/monitors.

Προβλήματα φωτεινότητας	<ul style="list-style-type: none"> • Επαναφέρετε την οθόνη στις εργοστασιακές ρυθμίσεις (Factory Reset (Επαναφορά στις προεπιλεγμένες ρυθμίσεις)). • Προσαρμόστε τα στοιχεία ελέγχου φωτεινότητας και αντίθεσης μέσω OSD.
Γεωμετρική παραμόρφωση	<ul style="list-style-type: none"> • Επαναφέρετε την οθόνη στις εργοστασιακές ρυθμίσεις (Factory Reset (Επαναφορά στις προεπιλεγμένες ρυθμίσεις)). • Προσαρμόστε τα οριζόντια και κάθετα στοιχεία ελέγχου μέσω OSD.
Οριζόντιες/κάθετες γραμμές	<ul style="list-style-type: none"> • Επαναφέρετε την οθόνη στις εργοστασιακές ρυθμίσεις (Factory Reset (Επαναφορά στις προεπιλεγμένες ρυθμίσεις)). • Εκτελέστε έλεγχο της δυνατότητας αυτοελέγχου της οθόνης και προσδιορίστε αν αυτές οι γραμμές εμφανίζονται και στη λειτουργία αυτοελέγχου. • Ελέγξτε για λυγισμένες ή σπασμένες ακίδες στο βύσμα του καλωδίου βίντεο. • Εκτελέστε τα ενσωματωμένα διαγνωστικά.
Προβλήματα συγχρονισμού	<ul style="list-style-type: none"> • Επαναφέρετε την οθόνη στις εργοστασιακές ρυθμίσεις (Factory Reset (Επαναφορά στις προεπιλεγμένες ρυθμίσεις)). • Εκτελέστε έλεγχο της δυνατότητας αυτοελέγχου της οθόνης και προσδιορίστε αν αυτές οι παρεμβολές εμφανίζονται και στη λειτουργία αυτοελέγχου. • Ελέγξτε για λυγισμένες ή σπασμένες ακίδες στο βύσμα του καλωδίου βίντεο. • Επανεκκινήστε τον υπολογιστή σε ασφαλή λειτουργία.
Θέματα που σχετίζονται με την ασφάλεια	<ul style="list-style-type: none"> • Μην εκτελείτε βήματα αντιμετώπισης προβλημάτων. • Επικοινωνήστε αμέσως με την Dell.
Προβλήματα διαλείψεων	<ul style="list-style-type: none"> • Βεβαιωθείτε ότι το καλώδιο βίντεο που συνδέει την οθόνη και τον υπολογιστή είναι σωστά συνδεδεμένο και ασφαλισμένο. • Επαναφέρετε την οθόνη στις εργοστασιακές ρυθμίσεις (Factory Reset (Επαναφορά στις προεπιλεγμένες ρυθμίσεις)). • Εκτελέστε έλεγχο της δυνατότητας αυτοελέγχου της οθόνης και προσδιορίστε αν αυτά τα προβλήματα διαλείψεων εμφανίζονται και στη λειτουργία αυτοελέγχου.
Έλλειψη χρώματος	<ul style="list-style-type: none"> • Εκτελέστε έλεγχο της δυνατότητας αυτοελέγχου της οθόνης. • Βεβαιωθείτε ότι το καλώδιο βίντεο που συνδέει την οθόνη και τον υπολογιστή είναι σωστά συνδεδεμένο και ασφαλισμένο. • Ελέγξτε για λυγισμένες ή σπασμένες ακίδες στο βύσμα του καλωδίου βίντεο.

Λάθος χρώμα

- Αλλάξτε τη λειτουργία **Color Setting Mode (Λειτουργία ρύθμισης χρώματος)** στις ρυθμίσεις **OSD Color (Χρώμα)** σε **Graphics (Γραφικά)** ή **Video (Βίντεο)** ανάλογα με την εφαρμογή.
- Δοκιμάστε διαφορετικές λειτουργίες **Preset Modes (Προκαθορισμένες λειτουργίες)** στις ρυθμίσεις **OSD Color (Χρώμα)**. Προσαρμόστε την τιμή **R/G/B** στην επιλογή **Custom Color (Προσαρμοσμένο χρώμα)** στις ρυθμίσεις **OSD Color (Χρώμα)**.
- Αλλάξτε το **Input Color Format (Μορφή χρώματος εισόδου)** σε **RGB** ή **YPbPr** στο ρυθμίσεις **OSD Color (Χρώμα)**.
- Εκτελέστε τα ενσωματωμένα διαγνωστικά.

Διατήρηση της εικόνας από μια στατική εικόνα που παραμένει στην οθόνη για μεγάλο χρονικό διάστημα

- Ρυθμίστε την οθόνη για απενεργοποίηση μετά από λίγα λεπτά χρόνου αδράνειας της οθόνης. Αυτά μπορούν να προσαρμοστούν στη ρύθμιση επιλογής λειτουργίας των Windows ή εξοικονόμησης ενέργειας της Mac.
- Εναλλακτικά, χρησιμοποιήστε μια δυναμικά μεταβαλλόμενη προφύλαξη οθόνης.

Ghosting ή Overshooting βίντεο

- Αλλάξτε το **Response Time (Χρόνος απόκρισης)** στο **Display (Εμφάνιση)** OSD σε **Fast (Γρήγορο)** ή **Normal (Κανονικό)** ανάλογα με την εφαρμογή και τη χρήση σας.
-

Προβλήματα που αφορούν το προϊόν

Συγκεκριμένα συμπτώματα	Πιθανές λύσεις
Η εικόνα της οθόνης είναι πολύ μικρή	<ul style="list-style-type: none">• Ελέγξτε τη ρύθμιση Aspect Ratio (Αναλογία διαστάσεων) στις ρυθμίσεις Display (Εμφάνιση) του OSD.• Επαναφέρετε την οθόνη στις εργοστασιακές ρυθμίσεις (Factory Reset (Επαναφορά στις προεπιλεγμένες ρυθμίσεις)).
Δεν είναι δυνατή η προσαρμογή της οθόνης με τα κουμπιά στον πλαϊνό πίνακα	<ul style="list-style-type: none">• Απενεργοποιήστε την οθόνη, αποσυνδέστε το καλώδιο τροφοδοσίας, συνδέστε το ξανά και, στη συνέχεια, ενεργοποιήστε την οθόνη.• Ελέγξτε εάν το μενού OSD είναι κλειδωμένο. Εάν ναι, πατήστε και κρατήστε πατημένο το κουμπί πάνω από το κουμπί λειτουργίας για 6 δευτερόλεπτα για ξεκλείδωμα. (Για περισσότερες πληροφορίες, ανατρέξτε στην ενότητα Lock (Κλειδωμα))
Χωρίς σήμα εισόδου όταν πατιούνται τα στοιχεία ελέγχου χρήστη	<ul style="list-style-type: none">• Ελέγξτε την πηγή σήματος. Βεβαιωθείτε ότι ο υπολογιστής δεν βρίσκεται σε κατάσταση αναμονής ή αναστολής μετακινώντας το ποντίκι ή πατώντας οποιοδήποτε πλήκτρο στο πληκτρολόγιο.• Ελέγξτε εάν το καλώδιο βίντεο είναι σωστά συνδεδεμένο. Αποσυνδέστε και επανασυνδέστε το καλώδιο βίντεο εάν είναι απαραίτητο.• Πραγματοποιήστε επαναφορά του υπολογιστή ή του προγράμματος αναπαραγωγής βίντεο.
Η εικόνα δεν γεμίζει ολόκληρη την οθόνη	<ul style="list-style-type: none">• Λόγω διαφορετικών μορφών βίντεο (αναλογία διαστάσεων) των DVD, η εικόνα ενδέχεται να εμφανίζεται σε πλήρη οθόνη.• Εκτελέστε τα ενσωματωμένα διαγνωστικά.

Προβλήματα με τη Διεπαφή Universal Serial Bus (USB)

Συγκεκριμένα συμπτώματα	Πιθανές λύσεις
Η διεπαφή USB δεν λειτουργεί	<ul style="list-style-type: none">• Βεβαιωθείτε ότι η οθόνη σας είναι ενεργοποιημένη.• Επανασυνδέστε το καλώδιο ανάκτηση στον υπολογιστή σας.• Επανασυνδέστε τα περιφερειακά USB (συνδετήρας κατάντη).• Απενεργοποιήστε και ενεργοποιήστε ξανά την οθόνη.• Επανεκκινήστε τον υπολογιστή.• Ορισμένες συσκευές USB όπως εξωτερικός φορητός σκληρός δίσκος απαιτούν υψηλότερο ηλεκτρικό ρεύμα. Συνδέστε τη συσκευή απευθείας στο σύστημα του υπολογιστή.
Η διεπαφή Super Speed USB 3.0 είναι αργή	<ul style="list-style-type: none">• Βεβαιωθείτε ότι ο υπολογιστής σας διαθέτει δυνατότητα USB 3.0.• Ορισμένοι υπολογιστές διαθέτουν θύρες USB 3.0, USB 2.0 και USB 1.1. Βεβαιωθείτε ότι χρησιμοποιείται η σωστή θύρα USB.• Βεβαιωθείτε ότι χρησιμοποιείται η σωστή θύρα USB.• Επανασυνδέστε το καλώδιο ανάκτηση στον υπολογιστή σας.• Επανασυνδέστε τα περιφερειακά USB (συνδετήρας κατάντη).• Επανεκκινήστε τον υπολογιστή.
Τα ασύρματα περιφερειακά USB σταματούν να λειτουργούν όταν είναι συνδεδεμένη μια συσκευή USB 3.0	<ul style="list-style-type: none">• Αυξήστε την απόσταση μεταξύ των περιφερειακών USB 3.0 και του ασύρματου δέκτη USB.• Τοποθετήστε τον ασύρματο δέκτη USB όσο το δυνατόν πιο κοντά στα ασύρματα περιφερειακά USB.• Χρησιμοποιήστε ένα καλώδιο επέκτασης USB για να τοποθετήσετε τον ασύρματο δέκτη USB όσο το δυνατόν πιο μακριά από τη θύρα USB 3.0.

Παράρτημα

ΠΡΟΕΙΔΟΠΟΙΗΣΗ: Οδηγίες ασφαλείας

- ⚠ ΠΡΟΕΙΔΟΠΟΙΗΣΗ:** Η χρήση στοιχείων ελέγχων, προσαρμογών ή διαδικασιών διαφορετικών από εκείνες που ορίζονται στην παρούσα τεκμηρίωση μπορεί να οδηγήσει σε έκθεση σε ηλεκτροπληξία, ηλεκτρικούς κινδύνους ή/και μηχανικούς κινδύνους.

Για πληροφορίες σχετικά με τις οδηγίες ασφαλείας, ανατρέξτε στην ενότητα *Safety, Environmental, and Regulatory Information (SERI)* (Πληροφορίες σχετικά με την ασφάλεια, το περιβάλλον και τις κανονιστικές ρυθμίσεις [SERI]).

Ειδοποιήσεις FCC (Μόνο για τις Η.Π.Α.) και άλλες κανονιστικές πληροφορίες

Για ειδοποιήσεις FCC και άλλες κανονιστικές πληροφορίες, ανατρέξτε στον ιστότοπο κανονιστικής συμμόρφωσης στη διεύθυνση www.dell.com/regulatory_compliance.

Ακολουθήστε αυτές τις οδηγίες ασφαλείας για βέλτιστη απόδοση και μεγάλη διάρκεια ζωής στην οθόνη σας:

1. Η έξοδος υποδοχής πρέπει να τοποθετηθεί κοντά στον εξοπλισμό και να είναι εύκολα προσβάσιμη.
2. Ο εξοπλισμός μπορεί να τοποθετηθεί σε εγκατάσταση τοίχου ή οροφής σε οριζόντια θέση.
3. Η οθόνη είναι εξοπλισμένη με γειωμένο βύσμα τριών αξόνων, βύσμα με τρίτο πείρο (γειώσης).
4. Μην χρησιμοποιείτε αυτό το προϊόν κοντά σε νερό.
5. Διαβάστε προσεκτικά αυτές τις οδηγίες. Φυλάξτε αυτό το έγγραφο για μελλοντική αναφορά. Ακολουθήστε όλες τις προειδοποιήσεις και οδηγίες που σημειώνονται στο προϊόν.
6. Η υπερβολική πίεση ήχου από ακουστικά και ακουστικά κεφαλής μπορεί να προκαλέσει απώλεια ακοής. Η προσαρμογή του ισοσταθμιστή στο μέγιστο αυξάνει την τάση εξόδου των ακουστικών και των ακουστικών κεφαλής και συνεπώς το επίπεδο της πίεσης του ήχου.
7. Επιβεβαιώστε ότι το σύστημα διανομής στην πραγματοποιούμενη εγκατάσταση μπορεί να παρέχει τον διακόπτη κυκλώματος με τιμές 120/240V, 20A (μέγιστη τιμή).

Επικοινωνία με την Dell

Για να επικοινωνήσετε με την Dell για θέματα πωλήσεων, τεχνικής υποστήριξης ή εξυπηρέτησης πελατών:

1. Μεταβείτε στη διεύθυνση www.dell.com/contactdell.
2. Επαληθεύστε τη χώρα ή την περιοχή σας στο αναπτυσσόμενο μενού **Choose A Country/Region (Επιλογή χώρας/περιοχής)** στο κάτω μέρος της σελίδας.
3. Επιλέξτε τον κατάλληλο σύνδεσμο εξυπηρέτησης ή υποστήριξης με βάση την απαίτησή σας ή επιλέξτε τη μέθοδο επικοινωνίας με την Dell που είναι κατάλληλη για εσάς. Η Dell παρέχει πολλές επιλογές υποστήριξης και υπηρεσιών μέσω διαδικτύου και τηλεφώνου. Η διαθεσιμότητα διαφέρει ανάλογα με τη χώρα και το προϊόν και ορισμένες υπηρεσίες ενδέχεται να μην είναι διαθέσιμες στην περιοχή σας.

 **ΣΗΜΕΙΩΣΗ:** Εάν δεν διαθέτετε ενεργή σύνδεση στο διαδίκτυο, μπορείτε να βρείτε στοιχεία επικοινωνίας στο τιμολόγιο αγοράς, το δελτίο αποστολής, το λογαριασμό ή τον κατάλογο προϊόντων της Dell.

Βάση δεδομένων προϊόντων ΕΕ για ενεργειακή σήμανση και δελτίο πληροφοριών για το προϊόν

P1917S: <https://eprel.ec.europa.eu/qr/344219>

P2217: <https://eprel.ec.europa.eu/qr/344255>