

Käyttöopas

**Dell P1917S/P1917SWh/P2017H/P2217/
P2217Wh**

Mallinro: P1917S/P1917SWh/P2017H/P2217/P2217Wh

Säätelymalli: P1917Sc/P1917Sf/P2017Hc/P2217c/P2217t



Huomautukset, vaarat ja varoitukset



HUOMAUTUS: HUOMAUTUS tarkoittaa tärkeitä tietoja, jotka auttavat käyttämään tietokonetta paremmin.



VAARA: VAARA tarkoittaa mahdollista ohjeiden noudattamattomuudesta johtuvaa vahinkoa laitteistolle tai tietojen menetystä.



VAROITUS: VAROITUS tarkoittaa omaisuusvahingon, henkilövamman tai kuoleman mahdollisuutta.

Tämän asiakirjan tietoja voidaan muuttaa ilman erillistä ilmoitusta.

© 2016–2021 Dell Inc. Kaikki oikeudet pidätetään.

Tämän materiaalin monistaminen millään tavalla ilman Dell Inc:in kirjallista lupaa on ankarasti kiellettyä.

Tässä tekstissä käytetyt tavaramerkit: *Dell* ja *DELL*-logo ovat Dell Inc:in tavaramerkkejä; *Microsoft* ja *Windows* ovat Microsoftin joko tavaramerkkejä tai rekisteröityjä tavaramerkkejä. Korporaatio Yhdysvalloissa ja/tai muissa maissa, *Intel* on Intel Corporationin rekisteröity tavaramerkki Yhdysvalloissa ja muissa maissa ja *ATI* on Advanced Micro Devices, Inc:n tavaramerkki. ENERGY STAR on Yhdysvaltain ympäristönsuojeluviraston rekisteröity tavaramerkki. Energy Star®-yhteistyökumppanina Dell Inc. on määrittänyt tämän tuotteen olevan energiatehokkuudeltaan ENERGY STAR-ohjeiden mukainen.

Muita tavaramerkkejä ja kauppanimiä voidaan käyttää tässä asiakirjassa viittamaan joko tahoihin jotka vaativat omikseen tuotteittensa tuotemerkkejä ja nimiä. Dell Inc. Sanoutuu irti kaikista omistukseen liittyvistä intresseistä muihin kuin omiin tavaramerkkeihinsä ja kauppanimiinsä.

2021 – 09 Ver. A09

Sisältö

Tietoja monitorista	5
Pakkauksen sisältö	5
Tuotteen ominaisuudet	7
Osien ja ohjainten tunnistaminen	8
Monitorin tekniset tiedot	12
Universal Serial Bus (USB) -liittymä.....	25
Plug and play -ominaisuus.....	28
LCD-monitorin laatu ja pikselikäytäntö.....	28
Kunnossapito-ohjeet.....	28
Monitorin asettaminen.....	29
Jalustan kiinnittäminen.....	29
Monitorin liittäminen	31
Kaapeleiden järjestely	33
Monitorin jalustan irrottaminen	34
Seinäkiinnitys (valinnainen).....	35
Monitorin käyttö	36
Käynnistä monitori	36
Etupaneelin ohjainten käyttö	36



On-screen display (OSD) -valikon käyttö.....	38
Monitorin asettaminen	54
Kallistuksen, käännön ja pysty-laajennuksen käyttö.....	55
Vianetsintä	57
Itsetesti	57
Sisäinen diagnostiikka.....	59
Tavallisia ongelmia.....	60
Tuotekohtaisia ongelmia	62
Universal serial bus (USB) -liitäntään liittyviä ongelmia	63
Liite	64
FCC-ilmoitukset (vain Yhdysvallat) ja muita säädöstietoja.....	64
Yhteydenotto Delliin.....	65

Tietoja monitorista

Pakkauksen sisältö

Alla esitetyt osat kuuluvat monitorin toimitukseen. Varmista, että olet vastaanottanut kaikki osat ja [Yhteydenotto Delliin](#) jos jotakin puuttuu.

 **HUOMAUTUS:** Jotkut nimikkeet voivat olla valinnaisia eivätkä ne ehkä kuulu monitorisi toimitukseen. Jotkut ominaisuudet tai tallennusvälineet eivät ehkä ole käytettävissä määrättyissä maissa.

	Monitori (P1917S/P1917SWH)
	Monitori (P2017H/P2217/ P2217Wh)
	Nostettava jalusta

	<p>Jalustan alusta</p>
	<p>Virtajohto (vaihtelee maittain)</p>
	<p>VGA-kaapeli</p>
	<p>DP-kaapeli</p>
	<p>USB 3.0 -ylävirtakaapeli (Ottaa monitorin USB-portit käyttöön)</p>
	<ul style="list-style-type: none"> • Pika-asetusopas • Turvallisuus- ja säädöstiedot

Tuotteen ominaisuudet

The **Dell P1917S/P1917SWH/P2017H/P2217/P2217WH**-litteässä paneelinäytös on aktiivimatriisi, Thin-Film Transistor (TFT), Liquid Crystal Display (LCD), ja LED-taustavallo. Monitorin ominaisuuksiin kuuluu:

- **P1917S/P1917SWH:** Näytön katsottavissa oleva alue 48,0 cm (18,9 in) (mitattu diagonaalisesti). 1280 x 1024 -resoluutio, koko näytön tuki matalammille resoluutioille.
- **P2017H:** Näytön katsottavissa oleva alue 49,5 cm (19,5 in) (mitattu diagonaalisesti). 1600 x 900 -resoluutio, koko näytön tuki matalammille resoluutioille.
- **P2217/P2217WH:** Näytön katsottavissa oleva alue 55,9 cm (22,0 in) (mitattu diagonaalisesti). 1680 x 1050 -resoluutio, koko näytön tuki matalammille resoluutioille.
- Plug and play -ominaisuus, jos järjestelmäsi tukee sitä.
- VGA-, HDMI- ja DisplayPort-liitäntä.
- Varustettu 1 USB-ylävirtaportilla ja 2 USB 2.0 / 2 USB 3.0 -alavirtaportilla.
- Kuvaruutuvalikko (OSD) -säädöt helppoa asetusta ja näytön optimointia varten.
- Turvavaijeriaukko.
- Kallistus-, korkeus- ja kiertosäätömahdollisuus.
- Irrotettava jalusta ja Video Electronics Standards Association (VESA™) 100 mm:n kiinnitysreiät joustavia kiinnitysratkaisuja varten.
- ≤0,3 W valmiustilassa.
- Optimoit silmien mukavuus välikymättömällä näytöllä ja ComfortView-ominaisuudella, joka minimoi sinisen valon säteilyn.

Osien ja ohjainten tunnistaminen

Näkymä edestä

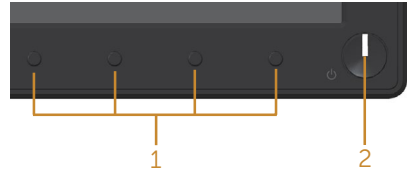

Etupaneelin ohjaimet

Kohde	Kuvaus
1	Toimintopainikkeet (Katso lisätietoja kohdasta Monitorin käyttö)
2	Virta päälle/pois -painike (LED-merkkivalollinen) Tasainen valkoinen valo ilmaisee, että monitori on kytketty päälle ja toimii normaalisti. Vilkkuva valkoinen valo ilmaisee, että monitori on Valmiustilassa.

HUOMAUTUS: Näytöillä, joissa on kiiltävä kehys, käyttäjän kannattaa harkita näytön sijoittamispaikkaa, koska kehys voi aiheuttaa häiritseviä heijastuksia ympärillä olevista valoista ja kirkaista pinnoista.

Näkymä takaa

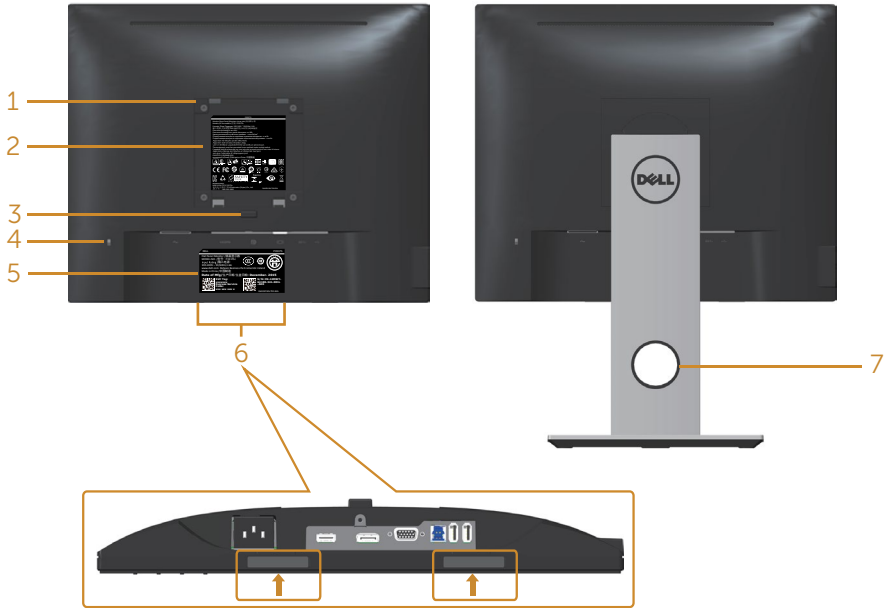

Näkymä takaa ilman monitorin jalustaa

Näkymä takaa monitorin jalusta liitettynä

Kohde	Kuvaus	Käyttö
1	VESA-kiinnitysreiät (100 x 100 mm - liitetyn VESA-kannen takana)	Kiinnitä monitori seinään käyttämällä Vesa-yhteensopivaa seinäkiinnityssarjaa (100 x 100 mm).
2	Säädöstarra	Säädöshyväksyntien luettelo
3	Jalustan vapautuspainike	Irrota jalusta monitorista.
4	Turvalukkopaikka.	Kiinnittää monitorin turvalukolla (myydään erikseen).
5	Viivakoodi, sarjanumero ja Huoltotunnistetarra	Katso tiedot tästä tarrasta, jos sinun on otettava yhteyttä Dellin teknisen tuen saamiseksi.
6	Dell Soundbar -kiinnityspaikat	Kiinnittää valinnaisen Dell Soundbar -kaiuttimen. HUOMAUTUS: Poista kiinnitysaukot peittävä muovinauha ennen Dell Soundbar -kaiuttimen kiinnittämistä.
7	Kaapelin järjestelyaukko	Käytä kaapelien järjestelyyn sijoittamalla ne aukon kautta.

Näkymä sivulta

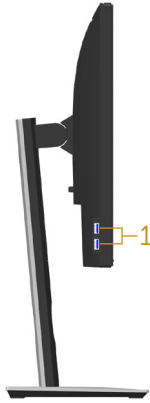

Kohde	Kuvaus	Käyttö
1	USB-alavirtaportti	Liitä USB-laitteesi. HUOMAUTUS: Käyttääksesi tätä porttia, sinun on liitettävä USB-kaapeli (kuuluu monitorin toimitukseen) monitorin USB-ylävirtaporttiin ja tietokoneeseen.

Näkymä alhaalta

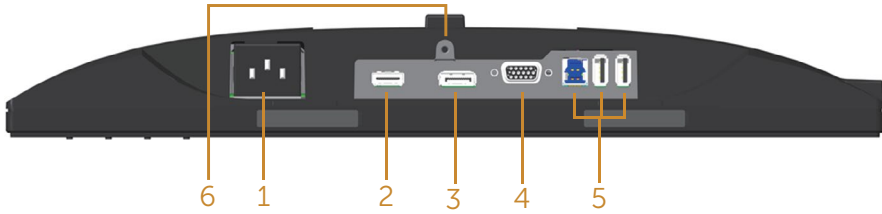

Näkymä alhaalta ilman monitorin jalustaa

Kohde	Kuvaus	Käyttö
1	Virtaportti	Liitä USB-kaapeli
2	HDMI-portti	Liitä tietokone HDMI-kaapelilla (valinnainen).
3	DP-portti	Liitä tietokone monitoriin DP-kaapelilla.
4	VGA-portti	Tietokoneeseen liittämiseen VGA-kaapelilla.
5	USB-liitäntä (x2 alavirta, x1 ylävirta)	Liitä monitorin toimitukseen kuuluva USB-kaapeli tietokoneeseen. Kun kaapeli on liitetty, voit käyttää USB-liitäntöjä monitorin tausta- ja alapuolella.
6	Jalustalukko-ominaisuus	Jalustan lukitsemiseksi monitoriin M3 x 6mm -ruuvilla (ruuvi ei kuulu toimitukseen).

Monitorin tekniset tiedot

Malli	P1917S/P1917SWH	P2017H
Näyttötyyppi	Aktiivimatriisi - TFT LCD	
Paneelityyppi	In-Plane-kytkentäteknologia	
Katsottavissa oleva kuva		
Halkaisija	479,96 mm	494,11 mm
Vaakasuunta, aktiivinen alue	374,78 mm	433,92 mm
Pystysuunta, aktiivinen alue	299,83 mm	236,34 mm
Alue	1123,70 cm ²	1025,53 cm ²
Pikselikoko	0,293 mm x 0,293 mm	0,271 x 0,263 mm
Pikseliä tuumaa kohti (PPI)	86	94
Katsomiskulma (pysty/vaaka)	178° (pysty) tyypillinen 178° (vaaka) tyypillinen	
Brightness (Kirkkaus)	250 cd/m ² (tyypillinen)	
Kontrastisuhde	1000: 1 (tyypillinen) 4 miljoonaa: 1 (Dynaaminen)	
Kuvasuhde	5:4	16:9
Näyttöruudun pinnoite	Häikäisysuojattu 3H-kovuudella	
Taustavalo	Valkoinen LED-reunavalojärjestelmä	
Vasteaika	6 ms harmaasta harmaaseen Fast (Nopea) -tilassa 8 ms (tyypillinen Normaali tila)	
Värisyvyys	16,7 miljoonaa väriä	
Värituki	84 % (CIE 1976), 72 % (CIE 1931)	
Sisäiset laitteet	USB 3.0 supernopea keskitin (1x USB 3.0 -ylävirtaportti, 2x USB 3.0 alavirtaportti ja 2x USB 2.0 alavirtaportti)	
Dell display manager -yhteen-sopivuus	Kyllä	
Liitäntä	1xDP (ver 1.2) 1xHDMI (ver 1.4) 1xVGA 1xUSB 3.0 -portti - Ylävirta 2xUSB 3.0- portti - Sivu 2xUSB 2.0 -portti - Pohja	

Reunan leveys (monitorin reunasta aktiiviseen alueeseen)	16,9mm (Ylä)	18,1mm (Ylä)
	15,4mm (Vasen/Oikea)	13,8mm (Vasen/Oikea)
	17,6mm (Pohja)	18,8mm (Pohja)
Security (Suojaus)	Turvalukkopaikka (vajerialukko myydään erikseen)	
Säädettävyys	Korkeussäädettävä jalusta (130 mm) Kallistus (5/21 °) Kääntö (45 °) Kierto (90 °)	

Malli	P2217/P2217Wh
Näyttötyyppi	Aktiivimatriisi - TFT LCD
Paneelityyppi	TN (Twisted Nematic)
Katsottavissa oleva kuva	
Halkaisija	558,68 mm
Vaakasunta, aktiivinen alue	473,76 mm
Pystysunta, aktiivinen alue	296,10 mm
Alue	1402,80 cm ²
Pikselikoko	0,282 mm x 0,282 mm
Pikseliä tuumaa kohti (PPI)	90
Katsomiskulma (pysty/vaaka)	160° (pysty) tyypillinen 170° (vaaka) tyypillinen
Brightness (Kirkkaus)	250 cd/m ² (tyypillinen)
Kontrastisuhde	1000: 1 (tyypillinen) 4 miljoonaa: 1 (Dynaaminen)
Kuvasuhde	16:10
Näyttöruudun pinnoite	Häikäisysojattu 3H-kovuudella
Taustavalo	Valkoinen LED-reunavalajärjestelmä
Vasteaika	5 ms (mustasta valkoiseen)
Värisyvyys	16,7 miljoonaa väriä
Värituki	84 % (CIE 1976), 72 % (CIE 1931)
Sisäiset laitteet	USB 3.0 supernoepa keskitin (1x USB 3.0 -ylävirtaportti, 2x USB 3.0 alavirtaportti ja 2x USB 2.0 alavirtaportti)
Dell display manager -yhteensopivuus	Kyllä
Liitäntä	1xDP (ver 1.2) 1xHDMI (ver 1.4) 1xVGA 1xUSB 3.0 -portti - Ylävirta 2xUSB 3.0- portti - Sivu 2xUSB 2.0 -portti - Pohja
Reunan leveys (monitorin reunasta aktiiviseen alueeseen)	16,8mm (Ylä) 14,8mm (Vasen/Oikea) 17,5mm (Pohja)

Security (Suojaus)	Turvalukkopaikka (vajjerilukko myydään erikseen)
Säädettävyys	Korkeussäädettävä jalusta (130 mm) Kallistus (5/21 °) Kääntö (45 °) Kierto (90 °)

Kuvatarkkuuden tekniset tiedot

Malli	P1917S/P1917SWh	P2017H	P2217/P2217Wh
Vaakaskannaus-alue	30–81 kHz (automaattinen)	30–83 kHz (automaattinen)	
Pystyskannaus-alue	56–76 Hz (automaattinen)		
Maksimi esiasetettu resoluutio	1280 x 1024 60 Hz:llä	1600 x 900 60 Hz:llä	1680 x 1050 60 Hz:llä

Tuetut videotilat

Malli	P1917S/P1917SWh/P2017H/P2217/P2217Wh
Videonäyttövalmiudet (VGA-, HDMI- ja DP-toisto)	480i, 480p, 576i, 576p, 720p, 1080i, 1080p

Esiasetus-näyttötilat

P1917S/P1917SWH

Näyttötila	Vaakataajuus (kHz)	Pystytaajuus (Hz)	Pikselikello (MHz)	Synkronointipolariteetti
VESA, 720 x 400	31,5	70,1	28,3	-/+
VESA, 640 x 480	31,5	60,0	25,2	-/-
VESA, 640 x 480	37,5	75,0	31,5	-/-
VESA, 800 x 600	37,9	60,3	40,0	+/+
VESA, 800 x 600	46,9	75,0	49,5	+/+
VESA, 1024 x 768	48,4	60,0	65,0	-/-
VESA, 1024 x 768	60,0	75,0	78,8	+/+
VESA, 1152 x 864	67,5	75,0	108,0	+/+
VESA, 1280 x 1024	64,0	60,0	108,0	+/+
VESA, 1280 x 1024	80,0	75,0	135,0	+/+

P2017H

Näyttötila	Vaakataajuus (kHz)	Pystytaajuus (Hz)	Pikselikello (MHz)	Synkronointipolariteetti
VESA, 720 x 400	31,5	70,1	28,3	-/+
VESA, 640 x 480	31,5	60,0	25,2	-/-
VESA, 640 x 480	37,5	75,0	31,5	-/-
VESA, 800 x 600	37,9	60,3	40,0	+/+
VESA, 800 x 600	46,9	75,0	49,5	+/+
VESA, 1024 x 768	48,4	60,0	65,0	-/-
VESA, 1024 x 768	60,0	75,0	78,8	+/+
VESA, 1152 x 864	67,5	75,0	108,0	+/+
VESA, 1600 x 900	60,0	60,0	108,0	+/+

P2217/P2217Wh

Näyttötila	Vaakataajuus (kHz)	Pystytaajuus (Hz)	Pikselikello (MHz)	Synkronointi-polariteetti
VESA, 720 x 400	31,5	70,1	28,3	-/+
VESA, 640 x 480	31,5	60,0	25,2	-/-
VESA, 640 x 480	37,5	75,0	31,5	-/-
VESA, 800 x 600	37,9	60,3	40,0	+/+
VESA, 800 x 600	46,9	75,0	49,5	+/+
VESA, 1024 x 768	48,4	60,0	65,0	-/-
VESA, 1024 x 768	60,0	75,0	78,8	+/+
VESA, 1152 x 864	67,5	75,0	108,0	+/+
VESA, 1280 x 1024	64,0	60,0	108,0	+/+
VESA, 1280 x 1024	80,0	75,0	135,0	+/+
VESA, 1680 x 1050	65,29	60,0	146,25	-/+

Sähkötekniset tiedot

Malli	P1917S/P1917SWh/P2017H/P2217/P2217Wh	
Videotulosignaalit	<ul style="list-style-type: none"> Analoginen RGB, 0,7 voltia +/-5 %, positiivinen napaisuus 75 ohmin tuloimpedanssilla HDMI 1.4, 600 mV kullakin erillisellä linjalla, 100 ohmin tuloimpedanssi erillistä paria kohti DisplayPort 1.2**, 600mV kullakin erillisellä linjalla, 100 ohmin tuloimpedanssi erillistä paria kohti 	
AC-tulojännite/taajuus/virta	100–240 VAC / 50 tai 60 Hz \pm 3 Hz /1,5 A (tyypillinen)	
Syöksyvirta	<ul style="list-style-type: none"> 120 V: 30 A (Maks.) 0 °C -aseessa (kylmäkäynnistys) 240 V: 60 A (Maks.) 0 °C -aseessa (kylmäkäynnistys) 	
Virrankulutus	P1917S	P2217
	0,2 W (Pois-tila) ¹	0,2 W (Pois-tila) ¹
	0,2 W (Valmiustila) ¹	0,2 W (Valmiustila) ¹
	11 W (Päällä-tila) ¹	13,3 W (Päällä-tila) ¹
	35 W (maks.) ²	37 W (maks.) ²
	9,95 W (Pon) ³	11,62 W (Pon) ³
31,99 kWh (TEC) ⁵	37,1 kWh (TEC) ³	

¹ Kuten määritetty normeissa EU 2019/2021 ja EU 2019/2013.

² Maksimi kirkkaus- ja kontrastiasetus maksimitehokuormalla kaikilla USB-porteilla.

³ Pon: Virrankulutus Päällä-tilassa, kuten määritetty Energy Star 8.0 -versiossa.

TEC: Kokonaisvirrankulutus kWh-yksiköllä ilmaistuna, kuten määritetty Energy Star 8.0 -versiossa.

Tämä asiakirja on vain viitteellinen ja heijastaa suorituskykyä laboratoriossa. Tuotteesi voi olla suorituskyvyltään erilainen ohjelmiston, osien ja tilaamisesi ohjeislaitteiden mukaan ilman velvoitetta päivittää näiden tietojen mukaiseksi. Näin ollen asiakkaan ei tule turvautua näihin tietoihin tehdessään päätöksiä sähkötoleransseista tai vastaavista seikoista. Mitään takuuta tietojen tarkkuudesta tai täydellisyydestä ei ilmaista suoraan tai epäsuorasti.



HUOMAUTUS: Tämä monnitori on ENERGY STAR -sertifioitu.

Tämä tuote on ENERGY STAR -luokituksen mukainen tehtaan oletusasetuksilla, jotka voidaan palauttaa OSD-valikon "Palautus tehdasasetuksiin"-toiminnolla. Tehtaan oletuskuva-asetusten muuttaminen tai muiden ominaisuuksien käyttöönotto lisää virrankulutusta niin, että se saattaa ylittää ENERGY STAR -luokituksessa määritetyt rajat.

Fyysiset ominaisuudet

Malli	P1917S/P1917SWh	P2017H	P2217/P2217Wh
Signaali-kaapeli-tyyppi	<ul style="list-style-type: none"> • Digitaalinen: irrotettava, HDMI, 19-nastainen. • Digitaalinen: irrotettava, DP, 20-nastainen. • Analoginen: irrotettava, D-Sub, 15-nastainen • Universal Serial Bus: USB , 9 nastainen 		
Mitat (jalustan kanssa)			
Korkeus (laajennettu)	499,3 mm	468,8 mm	497,4 mm
Korkeus (supistettu)	369,3 mm	338,8 mm	367,4 mm
Leveys	405,6 mm	461,5 mm	503,4 mm
Syvyys	180,0 mm	180,0 mm	180,0 mm
Mitat (ilman jalustaa)			
Korkeus	334,3 mm	273,2 mm	330,4 mm
Leveys	405,6 mm	461,5 mm	503,4 mm
Syvyys	50,3 mm	50,1 mm	50,3 mm
Jalustan mitat			
Korkeus (laajennettu)	400,8 mm	400,8 mm	400,8 mm
Korkeus (supistettu)	354,4 mm	354,4 mm	354,4 mm
Leveys	242,6 mm	242,6 mm	242,6 mm
Syvyys	180,0 mm	180,0 mm	180,0 mm
Paino			
Paino pakkauksiin	6,61 kg	6,13 kg	7,03 kg
Paino jalustakokoonpanon ja kaapeleiden kanssa	5,13 kg	4,73 kg	5,33 kg
Paino ilman jalustakokoonpanoa ja kaapeleita)	2,60 kg	2,40 kg	3,00 kg
Jalustakokoonpanon paino	2,10 kg	2,10 kg	2,10 kg
Kiiltävä etukehys	2–4	2–4	2–4

Ympäristöominaisuudet

Malli	P1917S/ P1917SWh	P2017H	P2217/P2217Wh
Lämpötila			
Käyttö	0–40 °C		
Ei käytössä	<ul style="list-style-type: none"> • Säilytys: -20– 60 °C • Kuljetus: -20– 60 °C 		
Kosteus			
Käyttö	10–80 % (kondensoitumaton)		
Ei käytössä	<ul style="list-style-type: none"> • Säilytys: 10–90 % (kondensoitumaton) • Kuljetus: 10–90 % (kondensoitumaton) 		
Korkeus			
Käyttö (maksimi)	5 000 m		
Ei käytössä (maksimi)	12 192 m		
Lämmönhaihdutus	• 129,7 BTU/tunti (maksimi)	• 133,1 BTU/tunti (maksimi)	• 136,6 BTU/tunti (maksimi)
	• 47,8 BTU/tunti (tyypillinen)	• 44,4 BTU/tunti (tyypillinen)	• 51,2 BTU/tunti (tyypillinen)
Yhteensopivuusstandardit			
P2217/P2217Wh		P1917S/P1917SWh	
Energy Star -sertifioitu monitori (Paitsi Kiina) EPEAT-rekisteröity missä mahdollista. EPEAT-rekisteröinti vaihtelee maittain. Katso osoitteesta www.epeat.net maan mukainen rekisteröinnin tila. BFR/PVC-vapaa monitori (pois lukien ulkoiset kaapelit) Energiamittari näyttää reaaliaikaisesti monitorin kuluttaman energian tason		Energy Star -sertifioitu monitori EPEAT-rekisteröity missä mahdollista. EPEAT-rekisteröinti vaihtelee maittain. Katso osoitteesta www.epeat.net maan mukainen rekisteröinnin tila. TCO Certified BFR/PVC-vapaa monitori (pois lukien ulkoiset kaapelit) Energiamittari näyttää reaaliaikaisesti monitorin kuluttaman energian tason	

OSD toimii ainoastaan normaalissa käyttötilassa. Kun mitä tahansa painiketta painetaan Aktiivinen pois -tilassa, seuraava viesti tulee näkyviin:

Dell P1917S/P1917SWh

 ? No VGA signal from your device.

Press any key on the keyboard or move the mouse to wake it up.
If there is no display, press the monitor button again to select the correct input source.

Dell P2017H

 ? No VGA signal from your device.

Press any key on the keyboard or move the mouse to wake it up.
If there is no display, press the monitor button again to select the correct input source.

Dell P2217/P2217Wh

 ? No VGA signal from your device.

Press any key on the keyboard or move the mouse to wake it up.
If there is no display, press the monitor button again to select the correct input source.

Aktivoi tietokone ja monitori saadaksesi pääsyn OSD-valikkoon.

Nastamääritykset

VGA-liitäntä

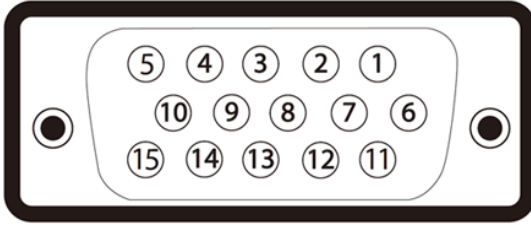

Nastanumero	Liitetyn signaalikaapelin 15-nastainen puoli
1	Video-Punainen
2	Video-Vihreä
3	Video-Sininen
4	GND
5	Itsetesti
6	GND-R
7	GND-G
8	GND-B
9	Tietokone 5V / 3,3V
10	GND-sync
11	GND
12	DDC-data
13	V-synkronointi
14	P-synkronointi
15	DDC-kello

HDMI-liitäntä

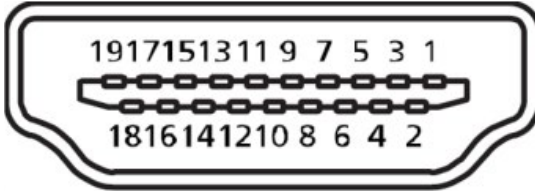

Nastanumero	Liitetyn signaalikaapelin 19-nastainen puoli
1	T.M.D.S. Data 2+
2	T.M.D.S. Data 2 -suoja
3	T.M.D.S. Data 2-
4	T.M.D.S. Data 1+
5	T.M.D.S. Data 1 -suoja
6	T.M.D.S. Data 1 -
7	T.M.D.S. Data 0+
8	T.M.D.S. Data 0 -suoja
9	T.M.D.S. Data 0-
10	T.M.D.S. Kello +
11	T.M.D.S. Kellosuoja
12	T.M.D.S. Kello -
13	CEC
14	Varattu (N.C. laitteessa)
15	SCL
16	SDA
17	DDC/CEC Maa
18	+5V teho
19	Jännitteisen liittimen tunnistus

DisplayPort-liitäntä

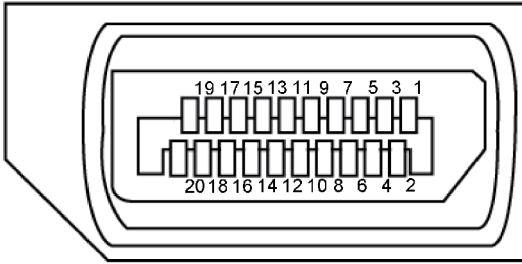

Nastanumero	Liitetyn signaalikaapelin 20-nastainen puoli
1	ML3 (n)
2	GND
3	ML3 (p)
4	ML2 (n)
5	GND
6	ML2 (p)
7	ML1 (n)
8	GND
9	ML1 (p)
10	ML0 (n)
11	GND
12	ML0 (p)
13	GND
14	GND
15	AUX (p)
16	GND
17	AUX (n)
18	Jännitteisen liittimen tunnistus
19	Re-PWR
20	+3,3 V DP_PWR

Universal Serial Bus (USB) -liittymä

Tässä osassa annetaan tiedot monitorissa käytettävissä olevista USB-porteista.



HUOMAUTUS: Tämä monitori on Super-Speed USB 3.0 - ja High-Speed USB 2.0 -yhteensopiva.

Siirtonopeus	Datanopeus	Virrankulutus*
Super-speed	5 Gbps	4,5 W (Maks, kaikki portit)
Suuri nopeus	480 Gbps	4,5 W (Maks, kaikki portit)
Täysi nopeus	12 Gbps	4,5 W (Maks, kaikki portit)

Siirtonopeus	Datanopeus	Virrankulutus*
Suuri nopeus	480 Gbps	2,5 W (Maks, kaikki portit)
Täysi nopeus	12 Gbps	2,5 W (Maks, kaikki portit)
Matala nopeus	1,5 Gbps	2,5 W (Maks, kaikki portit)

USB 3.0 -ylävirtaliitin

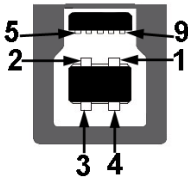

Nastanumero	Liittimen 9-nastainen puoli
1	VCC
2	D-
3	D+
4	GND
5	SSTX-
6	SSTX+
7	GND
8	SSRX-
9	SSRX+

USB 3.0 -alavirtaliitin



Nastanumero	Liittimen 9-nastainen puoli
1	VCC
2	D-
3	D+
4	GND
5	SSRX-
6	SSRX+
7	GND
8	SSTX-
9	SSTX+

USB 2.0 -alavirtaliitäntä

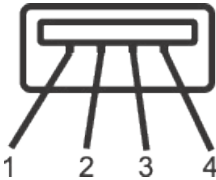

Nastanumero	Liittimen 4-nastainen puoli
1	VCC
2	DMD
3	DPD
4	GND

USB-portit

- 1 x USB 3.0 -ylävirta - pohja
- 2 x USB 2.0 -alavirta - pohja
- 2 x USB 3.0 -alavirta - sivu



HUOMAUTUS: USB 2.0 -toiminta vaatii USB 2.0:aa tukevan tietokoneen.

HUOMAUTUS: Monitorin USB-liittymä toimii vain, kun monitori on Päällä tai Valmiustilassa. Jos kytket monitorin Pois päältä ja sitten takaisin Päälle, liitetyiltä oheislaitteilta saattaa kestää muutama sekunti palata normaaliin toimintaan.

Plug and play -ominaisuus

Voit asentaa monitorin mihin tahansa Plug and Play -yhteensopivaan järjestelmään. Monitori tarjoaa automaattisesti tietokonejärjestelmälle Extended Display Identification Data (EDID) -tiedot käyttämällä Display Data Channel (DDC) -protokollia, jolloin järjestelmä pystyy määrittämään itsensä ja optimoimaan monitoriasetukset. Useimmat monitorin asennukset ovat automaattisia, voit valita erilaisia asetuksia tarpeen mukaan. Katso lisätietoja monitorin asetusten muuttamisesta kohdasta [Monnitorin käyttö](#).

LCD-monitorin laatu ja pikselikäytäntö

LCD-monitorin valmistuksen aikana ei ole tavatonta, että yksi tai useita pikseleitä joutuu muuttumattomaan tilaan. Niitä on vaikea erottaa eivätkä ne vaikuta näytön laatuun tai käytettävyyteen. Katso lisätietoja Dell-monitorin laadusta ja pikselikäytännöstä Dell-tukisivustolta osoitteessa: www.dell.com/support/monitors.

Kunnossapito-ohjeet

Monitorin puhdistaminen

 **VAROITUS:** Ennen monitorin puhdistamista, irrota monitorin virtakaapeli pistorasiasta.

 **VAARA:** Lue [Turvallisuusohjeet](#) ennen monitorin puhdistamista ja toimi niiden mukaisesti.

Toimiaksesi parhaiden käytäntöjen mukaisesti, noudata seuraavan listan ohjeita, kun purat monitorin pakkauksesta, puhdistat tai käsittelet sitä.

- Puhdistaaksesi antistaattisen näyttöruudun, kostuta puhdas, pehmeä liina vedellä. Jos mahdollista, käytä erityistä näyttöpuhdistusliinaa tai nestettä, joka sopii antistaattiselle pinnotteelle. Älä käytä bentseeniä, ohenninta, ammoniakkia, hioivia puhdistusaineita tai paineillmaa.
- Käytä monitorin puhdistamiseen hieman kostutettua lämmintä liinaa. Vältä kaikenlaisten pesuaineiden käyttöä, jotkut pesuaineet voivat jättää maitomaisen kalvon monitorin pinnalle.
- Jos havaitset valkoista jauhoa, kun purat monitorin pakkauksesta, pyyhi se pois liinalla.
- Käsittele monitoria varovasti, tummemman värinen monitori voi naarmuuntua ja valkoiset naarmut näkyvät niissä selvemmin kuin vaaleissa monitoreissa.
- Monitorin parhaan kuvanlaadun ylläpitämiseksi, käytä dynaamisesti muuttuvaa näytönsäästäjää ja kytke monitori pois päältä, kun sitä ei käytetä.

Monitorin asettaminen

Jalustan kiinnittäminen

 **HUOMAUTUS:** Jalusta on irti tehtaalta toimitettaessa.

 **HUOMAUTUS:** Tämä koskee jalustallista monitoria. Jos on ostettu muu jalusta, katso asetusohjeet kyseisen jalustan käyttöoppaasta.

Monitorin jalustan kiinnittäminen.

1. Toimi laatikon läppien ohjeiden mukaisesti, kun poistat jalustan yläpehmusteesta, johon se on kiinnitetty.
2. Liitä jalustan alustan lohkot kokonaan jalustan aukon sisään.
3. Nosta ruuvikahva ja kierrä ruuvia myötäpäivään.
4. Kun ruuvi on kiristetty kokonaan, taita ruuvikahva alas tasaiseksi syvennyksen tasolle.

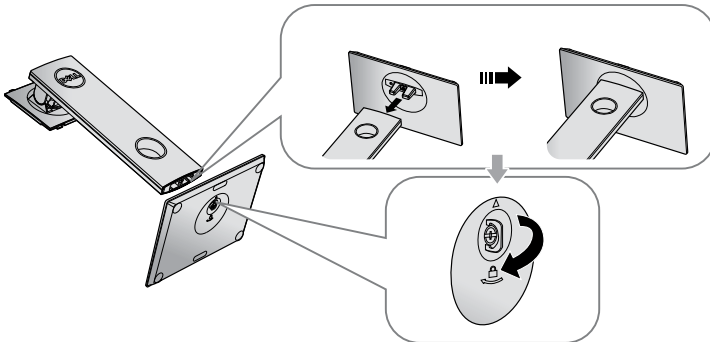

5. Nosta kansi, kuten kuvassa, paljastaaksesi jalustakokoonpanon VESA-alueen.

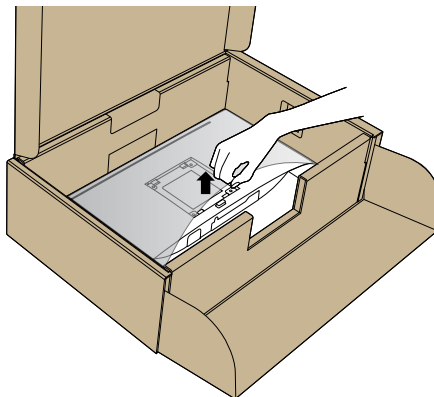

6. Kiinnitä jalustakokoonpano monitoriin.
 - a. Liitä kaksi jalustan yläosassa olevaa liuskaa uraan monitorin takana.
 - b. Paina jalustaa alas niin, että se napsahtaa paikalleen.

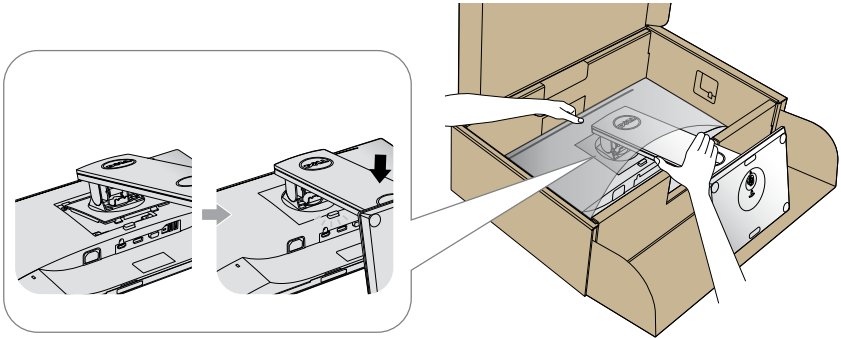

7. Aseta monitori pystyyn.



HUOMAUTUS: Nosta monitoria varovasti estääksesi sen liukumisen tai putoamisen.

Monitorin liittäminen

VAROITUS: Ennen kuin suoritat mitään tämän osan toimenpidettä, noudata [Turvallisuusohjeet](#).

HUOMAUTUS: Älä liitä kaikkia kaapeleita tietokoneeseen samanaikaisesti. On suositeltavaa reitittää kaapelit kaapelin järjestelyaukon kautta ennen kuin liität ne monitoriin.

Monitorin liittämiseksi tietokoneeseen:

1. Kytke tietokone pois päältä ja irrota sen virtajohto pistorasiasta.
2. Liitä VGA-, HDMI- tai DP-kaapeli monitorista tietokoneeseen.

VGA-kaapelin liittäminen

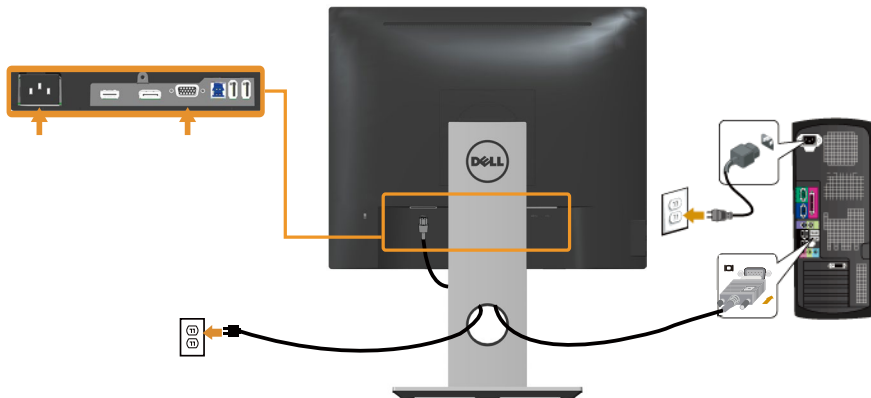

HDMI-kaapelin liittäminen (valinnainen)

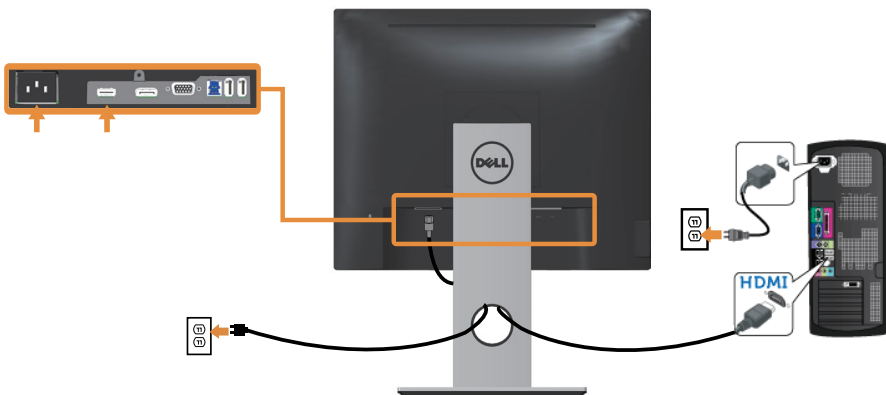

DP-kaapelin liittäminen

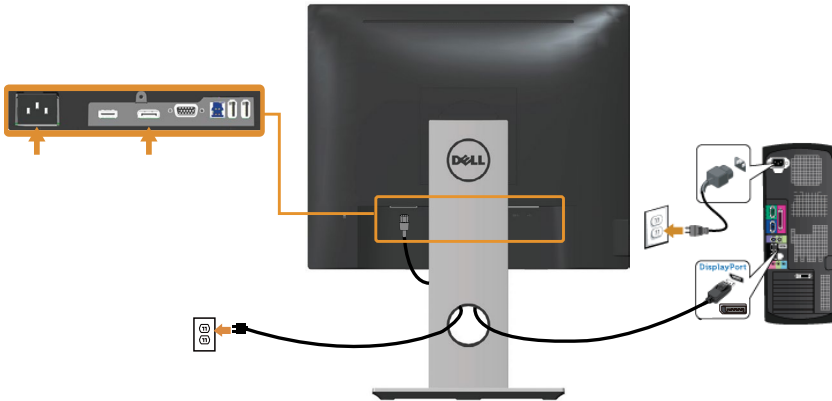

USB 3.0 -kaapelin liittäminen

Liitettäväsi DP/HDMI-kaapelin, liitä USB 3.0 -kaapeli tietokoneeseen seuraavien ohjeiden mukaisesti ja suorita monitorin asetus loppuun:

1. Liitä ylävirta-USB 3.0 -portti (kaapeli kuuluu toimitukseen) tietokoneen asianmukaiseen USB 3.0 -porttiin. (Katso lisätietoja kohdasta [Näkymä alhaalta.](#))
2. Liitä USB 3.0 -oheislaitteet monitorin alavirta-USB 3.0 -portteihin.
3. Liitä tietokoneen ja näytön virtakaapelit lähellä sijaitsevaan pistorasiaan.
4. Kytke monitori ja tietokone päälle.
Jos monitori näyttää kuvaa, asennus on valmis. Jos kuvaa ei näy, katso [Universal serial bus \(USB\) -liitäntään liittyviä ongelmia.](#)
5. Käytä monitorin jalustan kaapeliuukkoa kaapeleiden järjestelyyn.

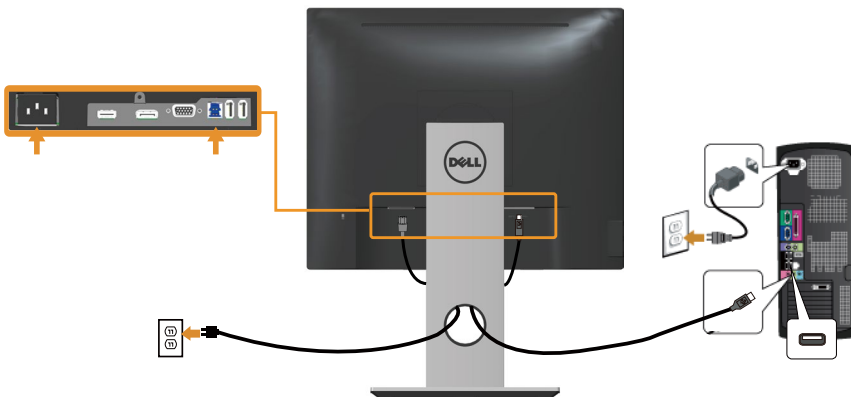



Kaapeleiden järjestely

Käytä kaapelien hallinta-aukkoa monitoriin liitettyjen kaapelien järjestelyyn.



Monitorin jalustan irrottaminen

 **HUOMAUTUS:** Estääksesi LCD-näytön naarmuuntumisen jalustaa poistettaessa, varmista, että monitori on asetettu pehmeälle, puhtaalle pinnalle.

 **HUOMAUTUS:** Tämä koskee jalustallista monitoria. Jos on ostettu muu jalusta, katso asetusohjeet kyseisen jalustan käyttöoppaasta.

Jalustan irrottaminen:

1. Aseta monitori pehmeälle liinalle tai tyynylle.
2. Pidä jalustan vapautuspainiketta painettuna.
3. Nosta jalusta ylös ja irti monitorista.

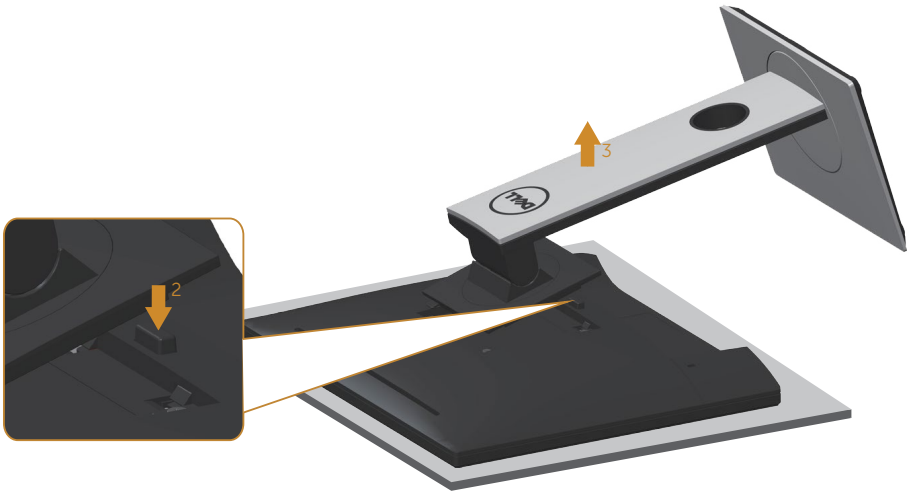

Seinäkiinnitys (valinnainen)

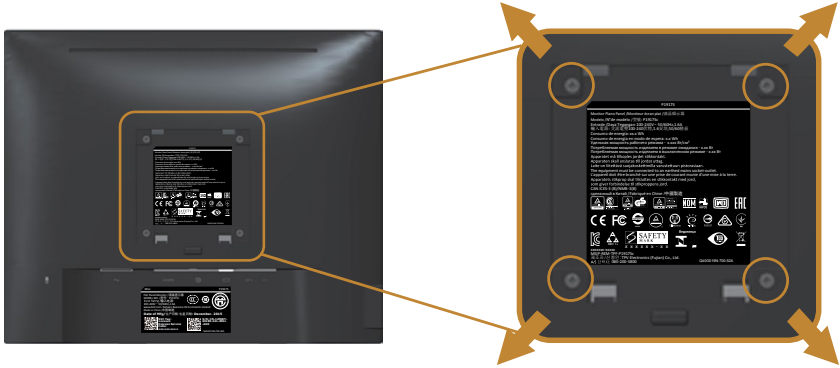

(Ruuvin mitta: M4 x 10 mm).

Katso ohjeet, jotka kuuluvat VESA-yhteensopivan kiinnityssarjan toimitukseen.

1. Aseta monitoripaneeli pehmeälle kankaalle tai tyynylle vakaalle, tasaiselle pöydälle.
2. Irrota jalusta.
3. Irrota ruuvitaltalla neljä ruuvia, joilla muovikansi on kiinnitetty.
4. Kiinnitä kiinnityskannatin seinäkiinnityssarjasta monitoriin.
5. Kiinnitä monitori seinään seinäkiinnityssarjan toimitukseen kuuluvien ohjeiden mukaisesti.



HUOMAUTUS: Käytä vain UL-, CSA- tai GS-listed -seinäkiinnityskannattimia, joiden minimipaino/kuorma on 12,00 kg (Ruuvikoko:

Monnitorin käyttö

Käynnistä monitori

Paina -painiketta kytkeäksesi monitorin päälle.



Etupaneelin ohjainten käyttö

Käytä monitorin edessä olevia ohjauspainikkeita näytetyn kuvan säätämiseen.

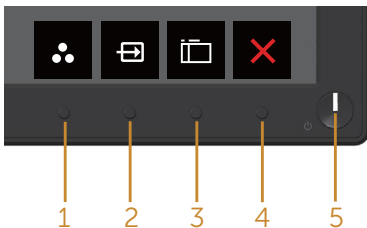

Etupaneelin painikkeet on kuvattu seuraavassa taulukossa.

	Etupaneelipainike	Kuvaus
1	 Shortcut key (Pikanäppäin)/ Preset Modes (Esiasetustilat)	Käytä tätä painiketta valitaksesi esiasetustilojen luettelosta.
2	 Shortcut key (Pikanäppäin)/ Input Source (Tulolähde)	Käytä tulolähdevalikkoa valitaksesi monitoriisi yhdistettävien eri videosignaalien välillä.
3	 Menu (Valikko)	Käynnistä valikkopainikkeella kuvaruutunäyttö (OSD) ja valitse OSD-valikko. Katso Siirtyminen OSD-valikkoon .
4	 Exit (Lopeta)	Käytä tätä painiketta siirtyäksesi takaisin valikkoon tai poistu OSD-valikosta.

5



Virta Päälle/Pois-painike
(LED-merkkivalollinen)

Käytä virtapainiketta kytkeäksesi monitorin päälle ja pois.

Tasainen valkoinen valo ilmaisee, että monitori on kytketty päälle ja toimii normaalisti. Vilkkuva valkoinen valo ilmaisee, että monitori on Valmiustilassa.

OSD-ohjaimet

Käytä monitorin edessä olevia painikkeita kuva-asetusten säätämiseen.

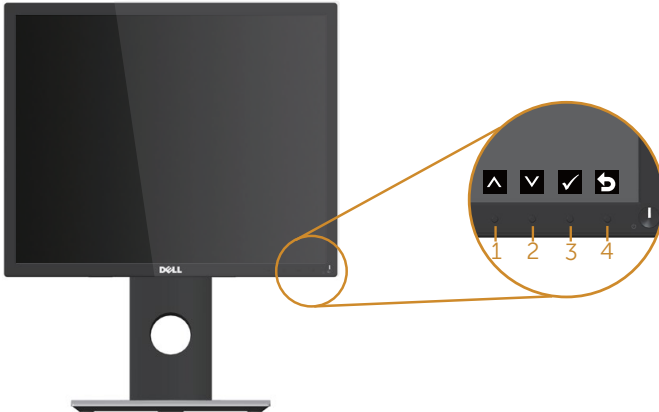

Etupaneelipainike	Kuvaus
1	Käytä ylös-painiketta arvojen lisäämiseen tai valikossa ylös siirtymiseen.
2	Käytä alas-painiketta arvojen vähentämiseen tai valikossa alas siirtymiseen.
3	Käytä OK-painiketta valikkovalintasi vahvistamiseen.
4	Käytä takaisin-painiketta takaisin edelliseen valikkoon palaamiseen.

On-screen display (OSD) -valikon käyttö







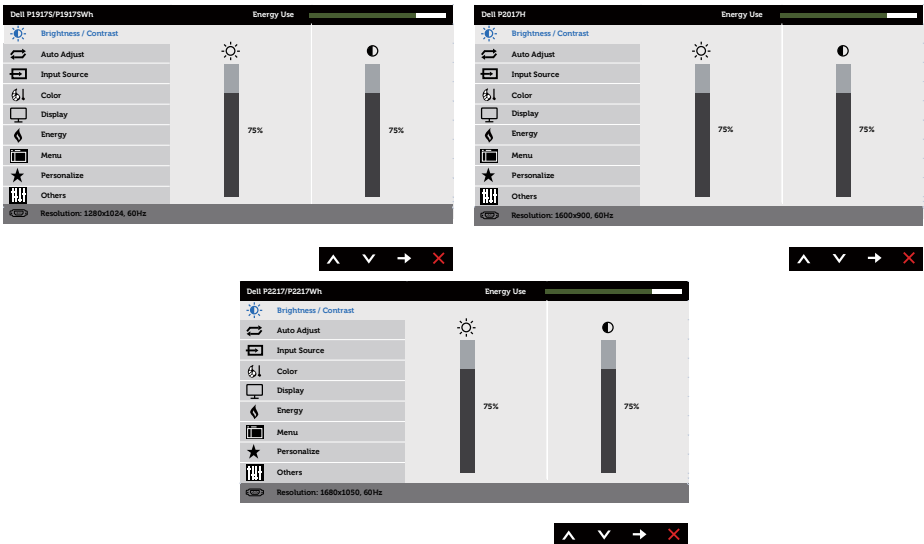

Siirtyminen OSD-valikkoon







 **HUOMAUTUS:** Kaikki tekemäsi muutokset tallennetaan automaattisesti, kun siirryt toiseen valikkoon, poistut OSD-valikosta tai odotat OSD-valikon sulkeutuvan automaattisesti.

1. Paina -painiketta näyttääksesi OSD-päävalikon.

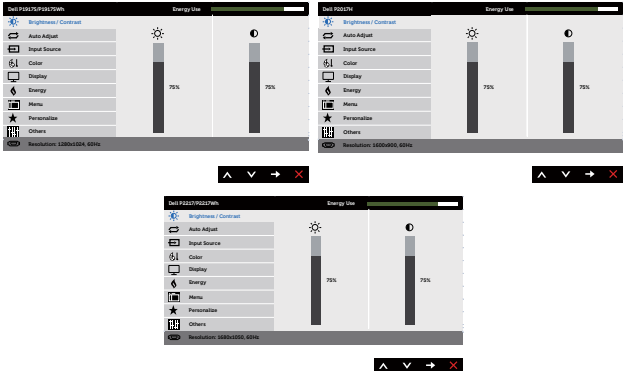
Analogisen (VGA) tulon päävalikko

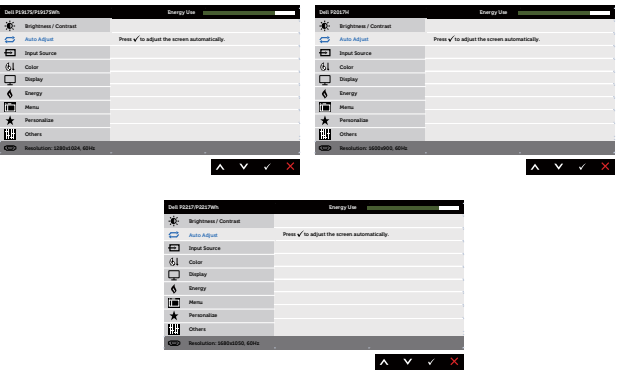

2. Paina - ja -painikkeita siirtyäksesi asetusvalintojen välillä. Kun siirryt kuvakkeesta toiseen, valinta näkyy korostettuna.
3. Paina -painiketta kerran aktivoitaksesi korostetun valinnan.
4. Paina - ja -painiketta valitaksesi halutun parametrin.
5. Paina  ja käytä sitten - ja  painikkeita, valikon merkkivalojen mukaan tehdäksesi muutoksia.
6. Valitse -painike palataksesi päävalikkoon.

Kuva-ke	Valikko ja alavali-kot	Kuvaus
	<p>Brightness/ Contrast (Kirkkaus/Kontrasti)</p>	<p>Käytä tätä painiketta kirkkauden/kontrastin säädön aktivointiin.</p> 
	<p>Brightness (Kirkkaus)</p>	<p>Kirkkaus säätää taustavalon luminanssia.</p> <p>Paina -painiketta lisätäksesi kirkkautta ja paina -painiketta vähentääksesi kirkkautta (min. 0 / maks. 100).</p> <p>HUOMAUTUS: Kirkkauden manuaalinen säätäminen on pois käytöstä, kun dynaaminen kontrasti on kytketty päälle.</p>
	<p>Contrast (Kontrasti)</p>	<p>Säädä ensin kirkkautta ja säädä sitten kontrastia vain, jos lisäsäätö on tarpeen.</p> <p>Paina -painiketta lisätäksesi kontrastia ja paina -painiketta vähentääksesi kontrastia (min. 0 / maks. 100).</p> <p>Kontrasti-toiminto säätää tummien ja vaaleiden alueiden eroja monitorin näytöllä.</p>
	<p>Auto Adjust (Automaattinen säätö)</p>	<p>Käytä tätä näppäintä aktivoidaksesi automaattisen asetuksen ja säätövalikon.</p> 

Seuraava valintaikkuna antaa monitorin säätää itsensä saapuvan videosaanalin mukaan.

Auto Adjustment in Progress...

Automaattinen säätö mahdollistaa monitorille tulevan videosaanalin itsesäätämisen. Automaattisen säädön jälkeen voit virittää monitoria edelleen käyttämällä pikselikello (karkea) - ja vaihe (hieno) -säätimiä asetukset-kohdassa.

HUOMAUTUS: Automaattista säätöä ei tapahdu, jos painat painiketta, kun aktiivisia videotuloja tai liitettyjä kaapeleita ei ole.

Tämä valinta on käytettävissä vain, kun käytät analogista (VGA) -liitäntää.



Input Source (Tulolähde)

Käytä tulolähdevalikkoa valitaksesi monitoriisi yhdistettävien eri videosaanalien välillä.

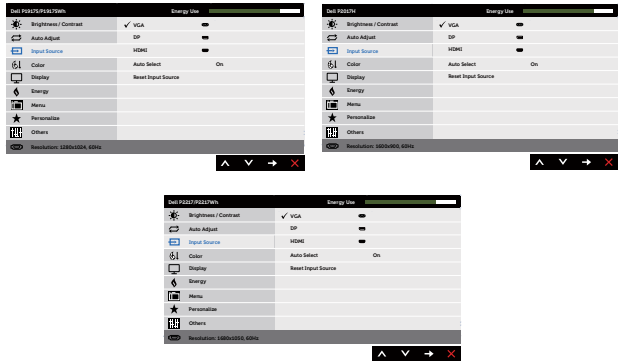

VGA

Valitse VGA-tulo, kun käytät analogista (VGA) -liitäntää. Paina valitaksesi VGA-tulolähteen.

DP

Valitse DP-tulo, kun käytät DP-liitäntää. Paina valitaksesi DP-tulolähteen.

HDMI

Valitse HDMI-tulo, kun käytät HDMI-liitäntää. Paina valitaksesi HDMI-tulolähteen.

Auto Select (Automaattinen valinta)

Valitse automaattinen valinta, kun haet käytettävissä olevia tulosignaaleja.

Reset Input Source (Nollaa tulolähde)

Valitse tämä valinta palauttaaksesi oletustulolähteen.



Color (Väri)

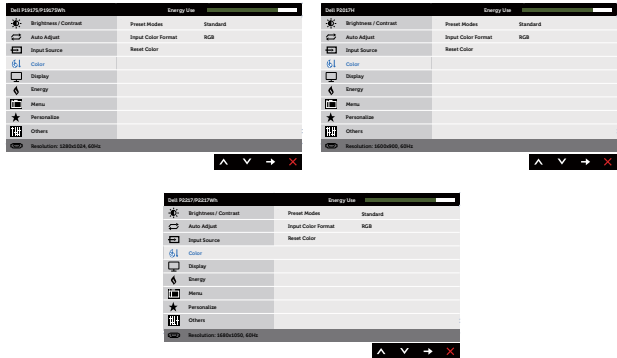

Käytä värivalintaa säätääksesi väriasetustilaa.



Preset Modes (Esiasetustilat)

Kun valitset preset modes (esiasetustilat), voit valita standard (vakio) -, comfortview-, multimedia-, movie (elokuva) -, game (peli) -, warm (lämmin) -, cool (viileä) - tai custom color (mukautettu väri) -valinnan luettelosta.

- Standard (Vakio): Lataa monitorin oletusväriasetukset. Tämä on oletusesiasetustila.
- ComfortView: Vähentää näytöstä säteilevän sinisen valon määrää katsomisen tekemiseksi silmille mukavammaksi.
- Multimedia: Lataa multimediasovellukselle ihanteelliset väriasetukset.
- Movie (Elokuva): Lataa elokuville ihanteelliset väriasetukset.
- Game (Peli): Lataa useimmille pelisovelluksille ihanteelliset väriasetukset.
- Warm (Lämmin): Lisää värilämpötilaa. Näyttö näyttää lämpimämmältä punaisen/keltaisen-sävyisenä.
- Cool (Viileä): Vähentää värilämpötilaa. Näyttö näyttää viileämmältä sinisen sävyisenä.
- Custom Color (Mukautettu väri): Mahdollista väriasetusten säätämisen manuaalisesti.

Paina - ja -painikkeita säätääksesi kolmen värin (R, G, B) arvoja ja luodaksesi oman esiasetusvärityksen.

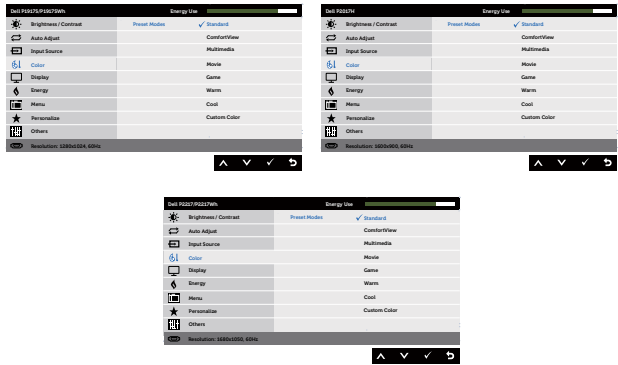



Input Color Format (Tulovärimuoto)

Antaa asettaa videotulotilaksi:

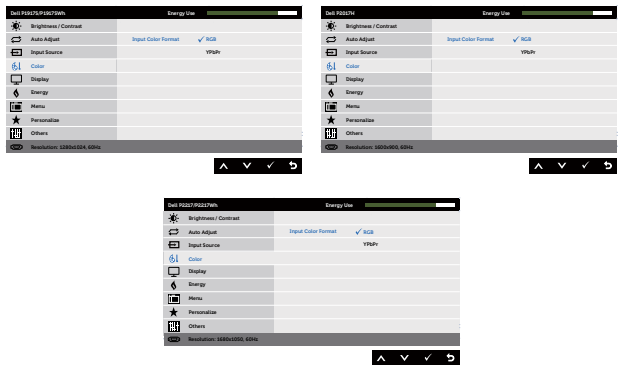
- RGB: Valitse tämä valinta, jos monitori on liitetty tietokoneeseen tai DVD-soittimeen HDMI-kaapelilla.
- YPbPr: Valitse tämä valinta, jos DVD-soitin tukee ainoastaan YPbPr-lähtöä.



Hue (Sävy)





Tällä ominaisuudella voi vaihtaa videokuvan värin vihreäksi tai violetiksi. Tätä käytetään ihonvärisävyn säätämiseen halutuksi. Käytä - tai -valintaa säätääksesi sävyä välillä 0–100.



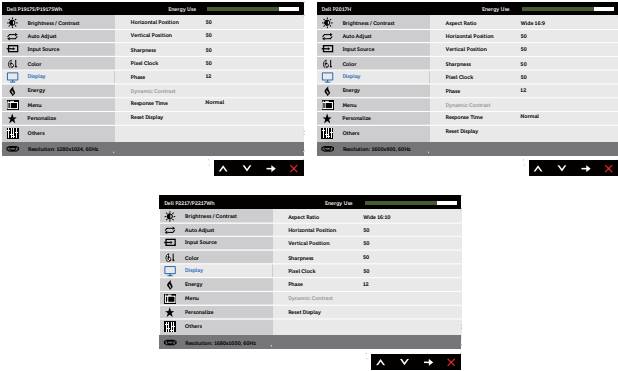

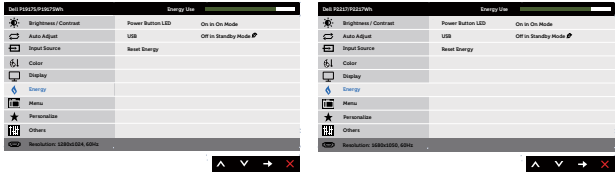

Paina  lisätäksesi videokuvan vihreää sävyä.

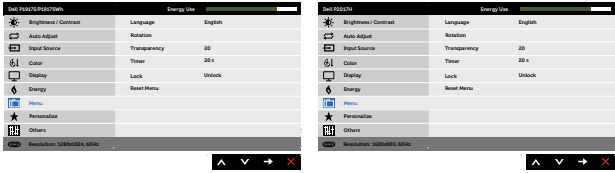
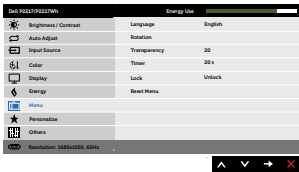
Paina  lisätäksesi videokuvan violettia sävyä.

HUOMAUTUS: Hue (Sävy) -säätö on käytettävissä vain, kun valitset Movie (Elokuva) - tai Game (Peli) -esiasetus-tilan.

	<p>Saturation (Värikylläisyys)</p>	<p>Tällä ominaisuudella voi säätää videokuvan värikylläisyyttä. Käytä ▲- tai ▼-valintaa säätääksesi värikylläisyyttä välillä 0–100.</p> <p>Paina ▲ lisätäksesi videokuvan yksiväristä vaikutelmaa.</p> <p>Paina ▼ lisätäksesi videokuvan värikästä ilmettä.</p> <p>HUOMAUTUS: Saturation (Värikylläisyys) -säätö on käytettävissä vain, kun valitset Movie (Elokuva) - tai Game (Peli) -esiasetustilan.</p>
	<p>Reset Color (Nollaa väri)</p>	<p>Antaa asettaa monitorin väriasetukset tehtaan oletusasetuksiksi.</p>
	<p>Display (Näyttö)</p>	<p>Käytä näyttö-valintaa kuvan säätämiseen.</p> 
	<p>Aspect Ratio (Kuvasuhte)</p>	<p>Säätää kuvasuhteeksi laaja 16:9, 4:3 tai 5:4 (malli P2017H)</p> <p>Säätää kuvasuhteeksi laaja 16:10, 4:3 tai 5:4 (malli P2217/P2217Wh)</p>
	<p>Horizontal Position (Vaakasijainti)</p>	<p>Käytä ▲- tai ▼-painikkeita säätääksesi kuvaa vasemmalle ja oikealle. Minimi on 0 (-). Maksimi on 100 (+).</p>
	<p>Vertical Position (Pystysijainti)</p>	<p>Käytä ▲- tai ▼-painikkeita säätääksesi kuvaa ylös ja alas. Minimi on 0 (-). Maksimi on 100 (+).</p>
	<p>Sharpness (Terävyys)</p>	<p>Tällä ominaisuudelle kuvan saa näyttämään terävämmältä tai pehmeämmältä. Käytä ▲- tai ▼-näppäintä säätääksesi terävyyttä välillä 0–100.</p>
	<p>Pixel Clock (Pikselikello)</p>	<p>Vaihe- ja pikselikellosäädöt mahdollistavat monitorin säätämisen haluamiisi arvoihin. Käytä ▲- tai ▼-painikkeita säätääksesi parhaan kuvanlaadun. Minimi on 0 (-). Maksimi on 100 (+).</p>
	<p>Phase (Vaihe)</p>	<p>Jos vaihesäätöä käyttämällä ei saada tyydyttäviä tuloksia, käytä pikselikello (karkea) -säätöä ja käytä sitten vaihe (hieno) -säätöä uudelleen. Minimi on 0 (-). Maksimi on 100 (+).</p>

	<p>Dynaaminen kontrasti</p>	<p>Mahdollistaa kontrastitason lisäämisen terävämmän ja yksityis-kohtaisemman kuvanlaadun tarjoamiseksi.</p> <p>Paina -painiketta valitaksesi dynaamisen kontrastin päälle tai pois.</p> <p>HUOMAUTUS: Dynamic contrast (Dynaaminen kontrasti) tarjoaa korkeamman kontrastin, jos valitset game (peli) tai movie (elokuva) -esiasetustilan.</p>
	<p>Response Time (Vasteaika)</p>	<p>Käyttäjä voi valita nopean tai normaalin. (Vain mallit P1917S/ P1917SWh ja P2017H)</p>
	<p>Reset Display (Nollaa näyttö)</p>	<p>Valitse tämä valinta palauttaaksesi oletusnäyttöasetukset.</p>
	<p>Energy (Energia)</p>	<div data-bbox="396 472 1011 644">  </div> <p>Antaa asettaa virran LED-merkkivalo On In On Mode (Päälle Päällä-tilassa) tai Off In On Mode (Pois Päällä-tilassa) energian säästämiseksi.</p>
	<p>Power Button LED (Virtapainike-LED)</p>	<p>Antaa ottaa USB-toiminnon käyttöön tai pois käytöstä monitorin valmiustilassa.</p> <p>HUOMAUTUS: USB PÄÄLLE/POIS valmiustilassa on käytettävissä vain, kun USB-ylävirtakaapeli on irrotettu. Tämä valinta on häimmennetään, kun USB-ylävirtakaapeli liitetään.</p>
	<p>USB</p>	<p>Antaa ottaa USB-toiminnon käyttöön tai pois käytöstä monitorin valmiustilassa.</p> <p>HUOMAUTUS: USB PÄÄLLE/POIS valmiustilassa on käytettävissä vain, kun USB-ylävirtakaapeli on irrotettu. Tämä valinta on häimmennetään, kun USB-ylävirtakaapeli liitetään.</p>
	<p>Reset Energy (Nollaa energia)</p>	<p>Valitse tämä valinta palauttaaksesi oletus Energy settings (Energia-asetukset).</p>
	<p>Menu (Valikko)</p>	<div data-bbox="396 1062 1011 1235">  </div> <p>Valitse tämä valinta säätääksesi OSD:n asetuksia, kuten OSD:n kielet, aika, jonka valikko pysyy näytöllä jne.</p> <div data-bbox="553 1254 852 1426">  </div>

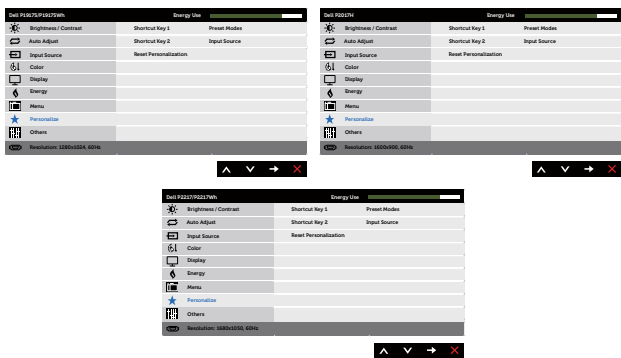
	Language (Kieli)	Aseta OSD:n näyttökielivalinnaksi jokin kahdeksasta (Englanti, Espanja, Ranska, Saksa, Brasilian portugali, Venäjä, Yksinker- taistettu kiina tai Japani).
	Rotation (Kierto)	Kiertää OSD-valikkoa 90 astetta vastapäivään.
	Transparency (Läpikuultavuus)	Valitse tämä valinta muuttaaksesi valikon läpikuultavuutta pai- namalla  - ja  -painikkeita välillä 0–100.
	Timer (Ajastin)	OSD hold time (OSD:n pysymisaika): Asettaa ajan, jonka OSD pysyy aktiivisena siitä, kun viimeksi painoit jotakin painiketta. Käytä  - tai  -näppäintä säätääksesi liukusäädintä 1 sekun- nin lisäyksin 5:stä 60 sekuntiin.
	Lock (Lukko)	Hallitsee käyttäjän pääsyä säätöihin. Kun lock (lukko) on valittu, mitkään käyttäjän säädöt eivät ole sallittuja. Kaikki painikkeet ovat lukittuja. HUOMAUTUS: Kun OSD on lukittu, valikkopainikkeen paina- minen vie suoraan OSD-asetukset-valikkoon, jossa syötteenä on esivalittu "OSD Lock" (OSD-lukko). Pidä  -näppäintä pai- nettuna 6 sekuntia avataksesi ja salli käyttäjien käyttää kaikkia käytettävissä olevia asetuksia.
	Reset Menu (Nollaa valikko)	Nollaa kaikki OSD-asetukset tehtaan esiasetusarvoihin.
	Personalize (Mu- kauta)	Käyttäjät voivat valita ominaisuuden pikanäppäin 1:stä, pikanäp- päin 2:sta, nollata mukauttamisen, esiasetus tilat tai tulolähteen ja asetta sen pikanäppäimeksi. 
	Shortcut Key 1 (Pikanäppäin 1)	Käyttäjä voi valita yhden seuraavista esiasetus tiloista: preset mode (esiasetus tilat), brightness/contrast (kirkkaus/kontrasti), auto adjust (automaattinen säätö), input source (tulolähde), aspect ratio (kuvasuhde), rotation (kierto) pikanäppäin 1:n asettamiseksi.

Shortcut Key 2 (Pikanäppäin 2)

Käyttäjä voi valita yhden seuraavista esiasetustiloista: preset mode (esiasetustilat), brightness/contrast (kirkkaus/kontrasti), auto adjust (automaattinen säätö), input source (tulolähde), aspect ratio (kuvasuhde), rotation (kierto) pikanäppäin 2:n asettamiseksi.

Reset Personalization (Nollaa mukauttaminen)

Antaa palauttaa pikanäppäimen oletusasetukseen.



Others (Muut)

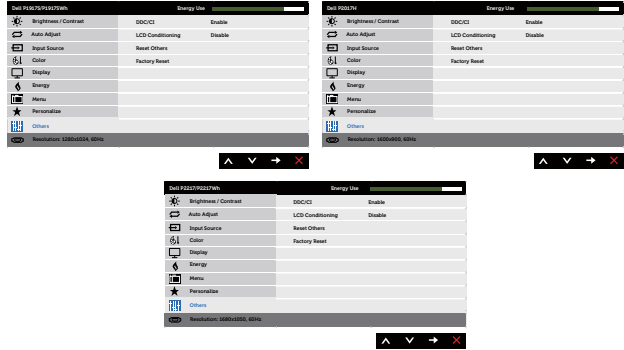

DDC/CI

DDC/CI (Näyttötietokanava/komentoliittymä) mahdollistaa monitorin parametrien (kirkkaus, väritasapaino jne.) säätämisen tietokoneen ohjelmistolla.

Voit ottaa tämän ominaisuuden pois käytöstä valitsemalla disable (ota pois käytöstä) -valinnan.

Ota tämä ominaisuus käyttöön saadaksesi monitorin parhaan käyttäjäkokemuksen ja optimaalisen suorituskyvyn.

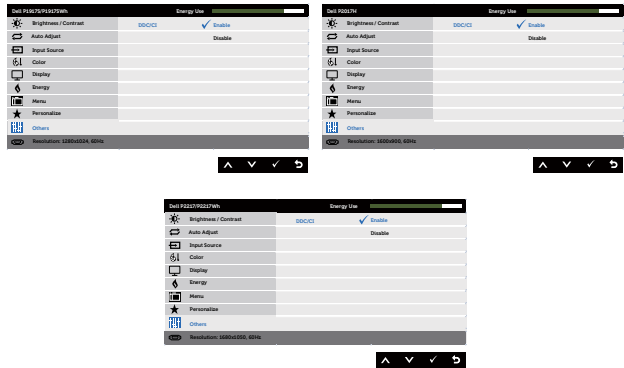

LCD Condition- ning

Auttaa pientämään vähäistä kuvan palamista. Kuvanpalamisasteen mukaan, ohjelman suoritus voi kestää jonkin aikaa. Käynnistäaksesi LCD-ehdollistamisen, valitse **Enable (Ota käyttöön)**.

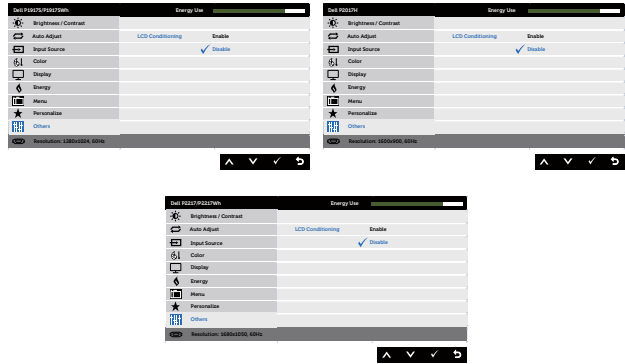

Reset Other (Nolaa toinen)

Nollaa kaikki asetukset **Others (Muut)** -valikossa tehtaan esiasetettuihin arvoihin.

Factory Reset (Palautus tehdasasetuksiin)

Palauta kaikki esiasetetut arvot tehtaan oletusasetuksiin. Nämä ovat myös asetukset ENERGY STAR® -testeille.

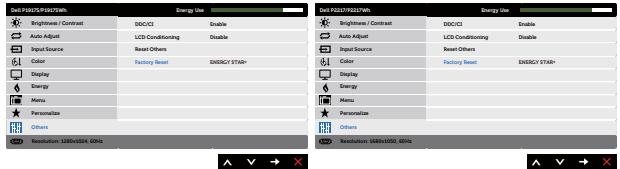

HUOMAUTUS: Monitorissa on sisäinen ominaisuus kalibroida kirkkaus automaattisesti LED-lampujen ikääntymisen kompensoimiseksi.

OSD-varoitusviestit

Kun **Dynamic Contrast (Dynaaminen kontrasti)** -ominaisuus on käytössä (näissä esiasetustiloissa: **Game (Peli)** tai **Movie (Elokuva)**), manuaalinen kirkkauden säätö on pois käytöstä.

Dell P1917S/P1917SWH

To allow manual adjustment of brightness, the Dynamic Contrast will be switched off.

Do you want to continue?

Dell P2017H

To allow manual adjustment of brightness, the Dynamic Contrast will be switched off.

Do you want to continue?

Dell P2217/P2217WH

To allow manual adjustment of brightness, the Dynamic Contrast will be switched off.

Do you want to continue?

Kun monitori ei tue määrättyä resoluutiotilaa, seuraava viesti tulee näkyviin:

Dell P1917S/P1917SWH

The current input timing is not supported by the monitor display.

Please change your input timing to **1280x1024, 60Hz** or any other monitor listed timing as per the monitor specifications.



Dell P2017H

The current input timing is not supported by the monitor display.

Please change your input timing to **1600x900, 60Hz** or any other monitor listed timing as per the monitor specifications.



Dell P2217/P2217Wh

The current input timing is not supported by the monitor display.

Please change your input timing to **1680x1050, 60Hz** or any other monitor listed timing as per the monitor specifications.



Tämä tarkoittaa, ettei monitori pysty synkronoitumaan tietokoneesta vastaanottamansa signaalin kanssa. Katso kohdasta [Monitorin tekniset tiedot](#) Tämän monitorin osoitettavissa olevat vaak- ja pystytaajuualueet. Suositeltava tila on 1280 x 1024 (malli P1917S/P1917SWH) tai 1600 x 900 (malli P2017H) tai 1680 x 1050 (malli P2217/P2217Wh).

Ennen kuin **DDC/CI**-toiminto otetaan pois käytöstä, seuraava viesti tulee näkyviin:

Dell P1917S/P1917SWH

The function of adjusting display setting using PC application will be disabled.

Do you wish to disable DDC/CI function?

No

Yes

Dell P2017H

The function of adjusting display setting using PC application will be disabled.

Do you wish to disable DDC/CI function?

No

Yes

Dell P2217/P2217Wh

The function of adjusting display setting using PC application will be disabled.

Do you wish to disable DDC/CI function?

No

Yes

Kun monitori siirtyy tilaan **Standby mode (Valmiustila)** seuraava viesti tulee näkyviin:



Jos painat jotakin muuta painiketta kuin virtapainiketta, seuraavat viestit tulevat näkyviin valitun tulon mukaan:

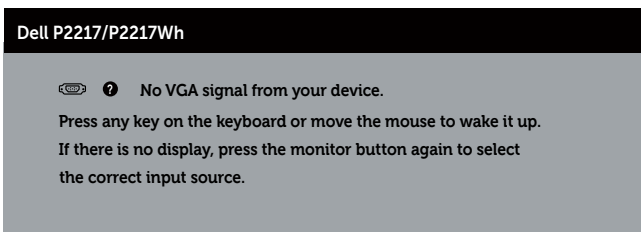
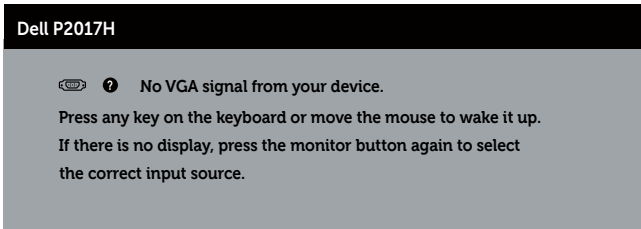
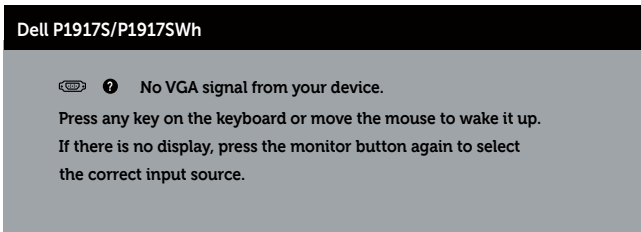

Jos VGA-, HDMI- tai DP-kaapelia ei ole liitetty, alla näkyvä kelluva valintaruutu tulee näkyviin. Monitori siirtyy Valmiustilaan kun 4 minuuttia on jäljellä tässä tilassa.

Dell P1917S

 ? No VGA Cable

The display will go into Standby Mode in 4 minutes.



www.dell.com/support/monitors

Dell P2217

 ? No VGA Cable

The display will go into Standby Mode in 4 minutes.



www.dell.com/support/monitors

tai

Dell P1917S

 ? No HDMI Cable

The display will go into Standby Mode in 4 minutes.



www.dell.com/support/monitors

Dell P2217

 ? No HDMI Cable

The display will go into Standby Mode in 4 minutes.



www.dell.com/support/monitors

tai

Dell P1917S

 ? No DP Cable

The display will go into Standby Mode in 4 minutes.



www.dell.com/support/monitors

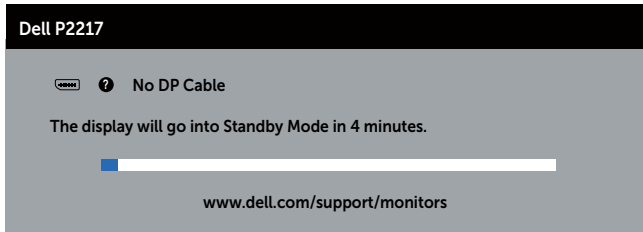

Kun **USB** asetetaan **On in Standby Mode (Päällä valmiustilassa)** -asetukseen ensimmäistä kertaa, seuraava viesti tulee näkyviin:

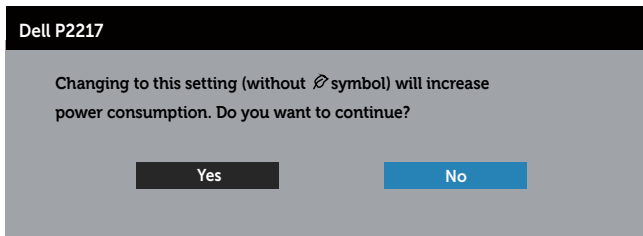
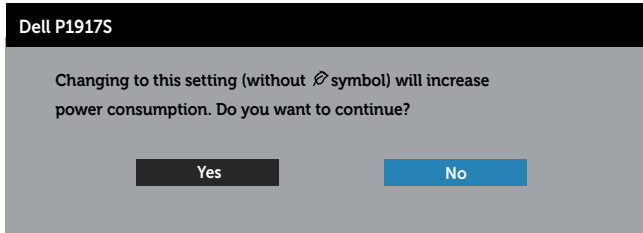

 **HUOMAUTUS:** Jos valitset Yes (Kyllä), viestiä ei näy seuraavalla kerralla, kun aiot muuttaa USB-asetusta.

Kun säädät **Brightness (Kirkkaus)** -tasoa ensimmäistä kertaa, seuraava viesti tulee näkyviin:

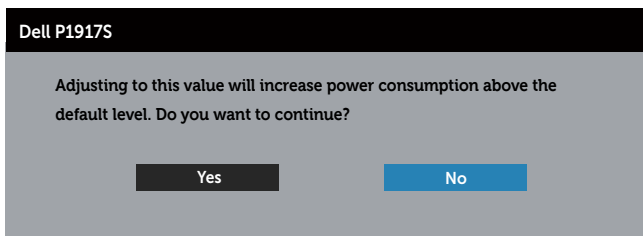

Dell P2217

Adjusting to this value will increase power consumption above the default level. Do you want to continue?

Yes

No



HUOMAUTUS: Jos valitset Yes (Kyllä), viesti ei tule näyttöön seuraavalla kerralla, kun aiot muuttaa Kirkkausasetusta.

Katso lisätietoja kohdasta [Vianetsintä](#).

Monitorin asettaminen

Maksimiresoluution asettaminen

Asettaaksesi maksimiresoluution monitorille:

Windows® 7:ssä, Windows® 8:ssa ja Windows® 8.1:ssä:

1. Valitse Windows 8:ssa ja Windows 8.1:ssä Työpöydän ruudutus vaihtaaksesi klassiseen työpöytäan.
2. Napsauta hiiren kakkospainikkeella työpöytää ja napsauta **Screen Resolution (Näytön resoluutio)**.
3. Napsauta avattavaa Näytön resoluutio -listaa ja valitse 1280 x 1024 (malli P1917S/P1917SWH) tai 1600 x 900 (malli P2017H) tai 1680 x 1050 (malli P2217/P2217Wh).
4. Napsauta **OK**.

Windows® 10:ssä:

1. Napsauta hiiren oikealla painikkeella työpöytää ja napsauta **Display settings (Näyttöasetukset)**.
2. Napsauta **Advanced display settings (Näytön lisäasetukset)**.
3. Napsauta avattavaa **Resoluutio** -listaa ja valitse 1280 x 1024 (malli P1917S/P1917SWH) tai 1600 x 900 (malli P2017H) tai 1680 x 1050 (malli P2217/P2217Wh).
4. Napsauta **Apply (Käytä)**.

Jos resoluutiota 1280 x 1024 (malli P1917S/P1917SWH) tai 1600 x 900 (malli P2017H) tai 1680 x 1050 (malli P2217/P2217Wh) ei näy valintana, näytönohjain on ehkä päivitettävä. Tietokoneen mukaan, suorita jokin seuraavista toimenpiteistä.

Jos sinulla on Dell-pöytä tietokone tai kannettava tietokone:

- Siirry osoitteeseen www.dell.com/support, syötä tietokoneen huoltotunniste ja lataa näytönohjaimellesi uusin ohjain.

Jos käytät muuta kuin Dell-tietokonetta (kannettava tai pöytä tietokone):

- Siirry tietokoneesi tukisivustolle ja lataa uusimmat näytönohjaimet.
- Siirry näytönohjaimen verkkosivustolle ja lataa uusimmat näytönohjaimet.

Kallistuksen, käännön ja pysty-laajennuksen käyttö

HUOMAUTUS: Tämä koskee jalustallista monitoria. Jos on ostettu muu jalusta, katso asetusohjeet kyseisen jalustan käyttöoppaasta.

Kallistus, kääntö

Kun jalusta on kiinnitetty monitoriin, voit kallistaa ja kääntää monitoria mukavimpaan katselukulmaan.

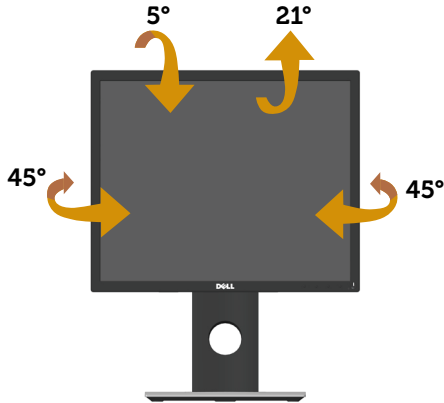

HUOMAUTUS: Jalusta on irti tehtaalta toimitettaessa.

Pysty-laajennus

HUOMAUTUS: Jalusta laajenee pystysuuntaan enintään 130 mm. Alla olevassa kuvassa näytetään, kuinka jalustaa laajennetaan ylöspäin.

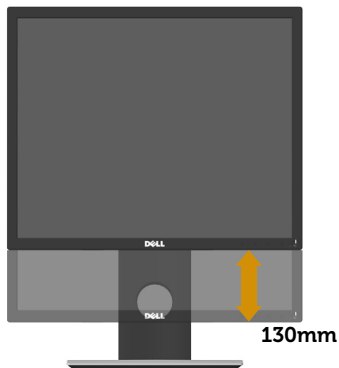

Monitorin kierto

Ennen kuin kierrät monitori, sen tulee olla kokonaan laajennettu ([Pysty-laajennus](#)) ja kokonaan kallistettu ylös, jotta vältetään törmäily monitorin alareunaan.

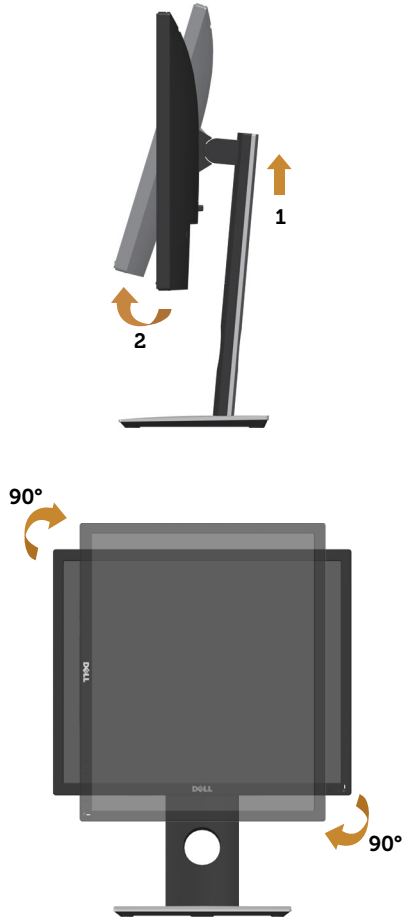

HUOMAUTUS: Käyttääksesi näytön kiertotoimintoa (Vaaka -tai pystynäkymä) Dell-tietokoneellasi, tarvitset päivitetyn näyttöohjaimen, joka ei kuulu tämän monitorin toimitukseen. Ladataksesi näyttöohjaimen, siirry osoitteeseen www.dell.com/support ja etsi Video-ohjainten lataaminen -osasta uusimmat ohjainpäivitykset.

HUOMAUTUS: Pystynäkymätilassa ollessa voit kokea suorituskyvyn heikkenemistä grafiikkaintensiivisissä sovelluksissa (3D-pelaaminen jne.).

Vianetsintä

VAROITUS: Ennen kuin suoritat mitään tämän osan toimenpidettä, noudata [Turvallisuusohjeet](#).

Itsetesti

Monitorissa on itsetestiominaisuus, joka antaa tarkistaa, toimiiko monitori oikein. Jos monitori ja tietokone on liitetty oikein, mutta monitorin näyttö pysyy mustana, suorita monitorin itsetesti seuraavasti:

1. Kytke sekä tietokone että monitori pois päältä.
2. Irrota kaikki videokaapelit monitorista. Tällöin tietokoneen voi jättää huomiotta.
3. Käynnistä monitori.

Jos monitori toimii oikein, se tunnistaa, ettei signaalia ole ja jokin seuraavista viesteistä tulee näkyviin. Itsetestitilassa ollessa, virran LED-merkkivalo pysyy valkoisena.

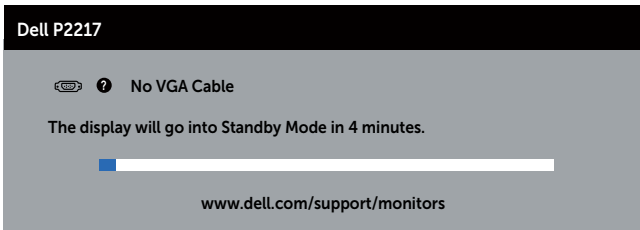
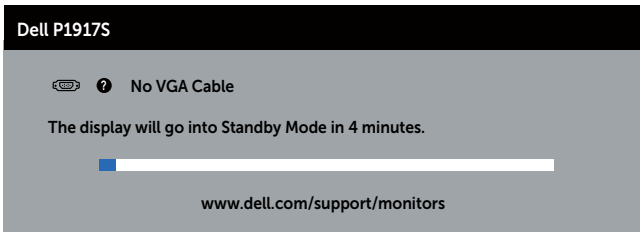

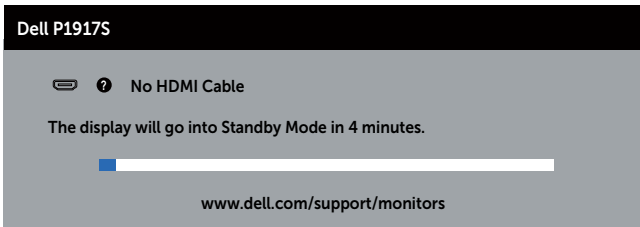

tai

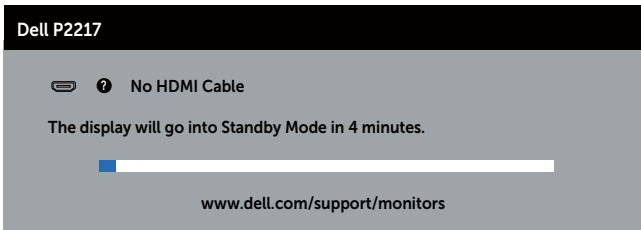

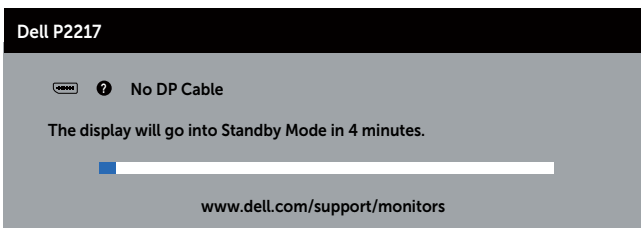
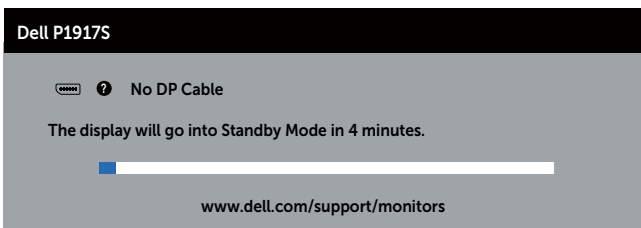

tai



 **HUOMAUTUS:** Tämä ruutu tulee näkyviin myös järjestelmän normaalin toiminnan aikana, jos videokaapeli on irti tai vahingoittunut.

4. Kytke monitori pois päältä ja liitä videokaapeli uudelleen; kytke sitten tietokone ja monitori päälle.

Jos monitori pysyy mustana kaapelien liittämisen jälkeen, tarkista videonohjain ja tietokone.

Sisäinen diagnostiikka

Monitorissa on sisäinen diagnostiikkatyökalu, joka auttaa määrittämään, on mahdollinen kokemasi näytön poikkeavuus monitorin sisäinen ongelma vai johtuuko se tietokoneesta tai videokortista.

 **HUOMAUTUS:** Voit suorittaa sisäisen diagnostiikan vain, kun videokaapeli on irrotettu ja monitori on *itsetestitilassa*.

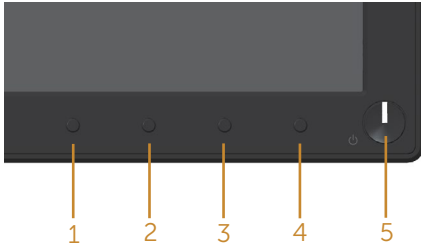

Sisäisen diagnostiikan suorittaminen:

1. Varmista, että näyttö on puhdas (ei pölyä näytön pinnalla).
2. Irrota videokaapeli(t) tietokoneen tai monitorin takaa. Monitori siirtyy tällöin itsetestitilaan.
3. Pidä painiketta 1:tä painettuna 5 sekuntia. Harmaa näyttö tulee näkyviin.
4. Tutki näyttö huolellisesti poikkeavuuksien varalta.
5. Paina etupaneelin Painike 1:tä uudelleen. Näytön väri muuttuu punaiseksi.
6. Tarkasta näyttö poikkeavuuksien varalta.
7. Toista vaiheet 5 ja 6 tarkastaaksesi näytön vihreä-, sininen-, musta-, valkoinen- ja tekstinäytöissä.

Testi on valmis, kun tekstinäyttö tulee näkyviin. Poistu painamalla Painike 1:tä uudelleen.

Jollet havaitse mitään näytön poikkeamia käyttäessäsi sisäistä diagnoosityökalua, monitori toimii oikein. Tarkista videokortti ja tietokone.

Tavallisia ongelmia

Seuraava taulukko sisältää yleistä tietoa tavallisista ongelmista, joita saatat kohdata, ja mahdolliset ratkaisut:

Tavallisia oireita	Mahdollisia ratkaisuja
Ei videota / virran LED-valo ei pala	<ul style="list-style-type: none">• Varmista, että monitorin ja tietokoneen yhdistävä kaapeli on kiinnitetty oikein ja pitävästi.• Tarkista, että pistorasia toimii oikein käyttämällä jotakin toista sähkölaitetta.• Varmista, että oikea tulolähde on valittu Input Source (Tulolähde) -valikolla.
Ei videota / virran LED-valo palaa	<ul style="list-style-type: none">• Lisää kirkkaus- ja kontrastiasetuksia OSD-valikolla.• Suorita monitorin itsetestiominaisuus-tarkistus.• Tarkista videokaapelliin taipuneiden tai katkenneiden nastojen varalta.• Suorita sisäinen diagnostiikka.• Varmista, että oikea tulolähde on valittu Input Source (Tulolähde) -valikolla.
Huono tarkennus	<ul style="list-style-type: none">• Poista videon jatkoakaapelit.• Palauta monitori Tehdasasetuksiin (Factory Reset (Palautus tehdasasetuksiin)).• Muuta videoresoluutio oikeaan kuvasuhteeseen.
Tärisävä/värisävä video	<ul style="list-style-type: none">• Nollaa monitori Tehtaan oletusasetuksiin (Tehdasasetuksiin palautus).• Tarkista ympäristökäijät.• Siirrä monitori toiseen paikkaan ja testaa toisessa huoneessa.
Puuttuvia pikseleitä	<ul style="list-style-type: none">• Kytke virta pois päältä ja takaisin päälle.• Pikseli, joka on pysyvästi pois päältä, on luonnollinen, LCD-teknologiaan liittyvä puute.• Katso lisätietoja Dell-monitorien laatu- ja pikselikäytännöstä Dell-tukisivustolta osoitteesta www.dell.com/support/monitors.
Juuttuneita pikseleitä	<ul style="list-style-type: none">• Kytke virta pois päältä ja takaisin päälle.• Pikseli, joka on pysyvästi pois päältä, on luonnollinen, LCD-teknologiaan liittyvä puute.• Katso lisätietoja Dell-monitorien laatu- ja pikselikäytännöstä Dell-tukisivustolta osoitteesta www.dell.com/support/monitors.
Kirkkausongelmia	<ul style="list-style-type: none">• Palauta monitori Tehdasasetuksiin (Factory Reset (Palautus tehdasasetuksiin)).• Säädä kirkkaus- ja kontrastiasetuksia OSD-valikolla.
Geometrinen vääristymä	<ul style="list-style-type: none">• Palauta monitori Tehdasasetuksiin (Factory Reset (Palautus tehdasasetuksiin)).• Säädä vaaka- ja pystyasetuksia OSD-valikolla.
Vaaka/pystyviivat	<ul style="list-style-type: none">• Palauta monitori Tehdasasetuksiin (Factory Reset (Palautus tehdasasetuksiin)).• Suorita monitorin itsetestiominaisuustarkistus ja määritä, näkyvätkö nämä viivat myös itsetestitulossa.• Tarkista videokaapelliin taipuneiden tai katkenneiden nastojen varalta.• Suorita sisäinen diagnostiikka.

Synkronointiongelmia	<ul style="list-style-type: none"> • Palauta monitori Tehdasasetuksiin (Factory Reset (Palautus tehdasasetuksiin)). • Suorita monitorin itsetestiominaisuustarkistus ja määritä, näkykö sekaisin oleva näyttö myös itsetestitilassa. • Tarkista videokaapelliin taipuneiden tai katkenneiden nastojen varalta. • Käynnistä tietokone uudelleen vikasetotilassa.
Turvallisuuteen liittyviä ongelmia	<ul style="list-style-type: none"> • Älä suorita mitään vianetsintävaiheita. • Ota välittömästi yhteyttä Delliin.
Ajoittaisia ongelmia	<ul style="list-style-type: none"> • Varmista, että monitorin ja tietokoneen yhdistävä kaapeli on kiinnitetty oikein ja pitävästi. • Palauta monitori Tehdasasetuksiin (Factory Reset (Palautus tehdasasetuksiin)). • Suorita monitorin itsetestiominaisuustarkistus ja määritä, ilmeneekö ajoittainen ongelma myös itsetestitilassa.
Puuttuva väri	<ul style="list-style-type: none"> • Suorita monitorin itsetestiominaisuus-tarkistus. • Varmista, että monitorin ja tietokoneen yhdistävä kaapeli on kiinnitetty oikein ja pitävästi. • Tarkista videokaapelliin taipuneiden tai katkenneiden nastojen varalta.
Väärä väri	<ul style="list-style-type: none"> • Muuta Color Setting Mode (Väriasetukset-tila) Color (Väri) -asetusten OSD-valikossa Graphics (Grafiikka) - tai Video-tilaan sovelluksen mukaan. • Kokeile eri Preset Modes (Esiasetustilat) -valintaa Color (Väri) -asetukset OSD-valikossa. Säädä R/G/B arvoa Custom Color (Mukautettu väri) -kohdassa Color (Väri) asetukset -OSD-valikossa. • Muuta Input Color Format (Syötteen värimuoto) -asetukseksi RGB tai YPbPr Color (Väri) -asetukset OSD-valikossa. • Suorita sisäinen diagnostiikka.
Kuvan palaminen monitoriin pitkäksi aikaa jääneestä staattisesta kuvasta	<ul style="list-style-type: none"> • Aseta näyttö sammumaan muutaman minuutin käyttämättömyysajan jälkeen. Nämä voidaan säätää Windowsin Virtavalinnoissa tai Mac-energian säätäjäasetuksessa. • Voit käyttää vaihtoehtoisesti dynaamisesti vaihtuvaa näytönsäästäjää.
Videon haamukuva tai yliampuminen	<ul style="list-style-type: none"> • Muuta Response Time (Vasteaika) Display (Näyttö) OSD-valikossa tilaan Fast (Nopea) tai Normal (Normaali) sovelluksen ja käytön mukaan.

Tuotekohtaisia ongelmia

Määrätyt oireet	Mahdollisia ratkaisuja
Näyttökuvaa on liian pieni	<ul style="list-style-type: none">Tarkista Aspect Ratio (Kuvasuhte) -asetus Display (Näyttö) -asetukset -OSD-valikossa.Palauta monitori Tehdasasetuksiin (Factory Reset (Palautus tehdasasetuksiin)).
Monitoria ei voi säätää sivupaneelin painikkeilla	<ul style="list-style-type: none">Kytke monitori pois päältä, irrota virtajohto, liitä se takaisin ja kytke sitten monitori päälle.Tarkista, onko OSD-valikko lukittu. Jos kyllä, pidä virtapainikkeen yläpuolella olevaa painiketta painettuna 6 sekuntia avatakseksi. (Katso lisätietoja kohdasta Lock (Lukko)).
Ei tulosignaalia, kun käyttäjän ohjaimia painetaan	<ul style="list-style-type: none">Tarkista signaalilähde. Varmista, ettei tietokone ole valmius- tai lepotilassa siirtämällä hiirtä tai painamalla jotakin näppäimistön näppäintä.Tarkista, onko videokaapeli liitetty oikein. Irrota ja liitä videokaapeli uudelleen jos on tarpeen.Nollaa tietokone tai videosoitin.
Kuva ei täytä koko näyttöä	<ul style="list-style-type: none">Johtuen eri DVD-levyjen videomuodoista (kuvasuhte), monitori voi näyttää koko näytössä.Suorita sisäinen diagnostiikka.

Universal serial bus (USB) -liitäntään liittyviä ongelmia

Määrätyt oireet	Mahdollisia ratkaisuja
USB-liittymä ei toimi	<ul style="list-style-type: none">• Varmista, että monitori on kytketty päälle.• Liitä ylävirtakaapeli uudelleen tietokoneeseen.• Liitä USB-oheislaitteet uudelleen (alavirtaliitäntä).• Kytke monitori Pois päältä ja takaisin päälle.• Käynnistä tietokone uudelleen.• Jotkut USB-laitteet, kuten kannettava ulkoinen kiintolevy, vaativat korkeamman sähkövirran; liitä laite suoraan tietokonejärjestelmään.
Supernopea USB 3.0 -liittymä on hidas	<ul style="list-style-type: none">• Varmista, että tietokoneesi tukee USB 3.0:aa• Joissakin tietokoneissa on USB 3.0, USB 2.0 ja USB 1.1 -portteja. Varmista, että käytössä on oikea USB-portti.• Varmista, että käytössä on oikea USB-portti.• Liitä ylävirtakaapeli uudelleen tietokoneeseen.• Liitä USB-oheislaitteet uudelleen (alavirtaliitäntä).• Käynnistä tietokone uudelleen.
Langattomat USB-oheislaitteet lakkaavat toimimasta, kun USB 3.0 -laite liitetään	<ul style="list-style-type: none">• Lisää etäisyyttä USB 3.0 -oheislaitteiden ja langattoman USB-vastaanottimen välillä.• Sijoita langaton USB-vastaanotin niin lähelle langattomia USB-oheislaitteita kuin mahdollista.• Käytä USB-laajennuskaapelia langattoman USB-vastaanottimen sijoittamiseksi mahdollisimman kauas USB 3.0 -portista.

Liite

VAROITUS: Turvallisuusohjeet



VAROITUS: Muiden kuin näissä asiakirjoissa esitettyjen ohjaimien, säätöjen tai toimenpiteiden käyttö voi johtaa sähköiskuvaaraan ja/tai muihin sähköisiin ja mekaanisiin vaaroihin.

Katso turvaohjeiden tiedot kohdista *Turvallisuus, Ympäristö ja Säädöstiedot (SERI)*.

FCC-ilmoitukset (vain Yhdysvallat) ja muita säädöstietoja

Katso FCC-ilmoitukset ja muut säädöstiedot säädöstenmukaisuus-verkkosivustolta osoitteessa www.dell.com/regulatory_compliance.

Toimi näiden turvallisuusohjeiden mukaisesti varmistaaksesi parhaan suorituskyvyn ja monitorin pitkän käyttöiän:

1. Pistorasian on oltava lähellä laitetta ja helposti tavoitettavissa.
2. Laitteen voi asentaa seinään tai kattoon vaakasuunnassa.
3. Monitori on varustettu kolmenastaisella maadoitetulla pistokkeella, pistokkeella, jossa on kolmas (maadoitus) nasta.
4. Älä käytä tätä tuotetta veden lähellä.
5. Lue nämä ohjeet huolellisesti. Säilytä tämä asiakirja tulevaa käyttöä varten. Noudata kaikkia tuotteeseen merkittyjä varoituksia ja ohjeita.
6. Korvanappien ja kuulokkeiden liian suuri äänenpaine voi aiheuttaa kuulon menetyksen. Taajuuskorjaimen säätäminen maksimiin lisää korvanappien tai kuulokkeiden jännitettä ja sen vuoksi äänenpaineen tasoa.
7. Varmista, että rakennusasetuksen jakelujärjestelmässä on nimellisarvoltaan 120/240 V:n, 20 A:n (maksimi) sulake.

Yhteydenotto Delliin

Yhteyden ottaminen Delliin myynti- tekninen tuki - tai asiakaspalveluongelmasioissa:

1. Siirry osoitteeseen www.dell.com/contactdell.
2. Tarkista maasi tai alueesi avattavasta **Choose a Country/Region (Valitse maa/alue)** -luettelosta sivun alareunassa.
3. Valitse asianmukainen palvelu tai tukilinkki perustuen vaatimuksiisi tai valitse itsellesi sopivin yhteydenottotapa Delliin. Dell tarjoaa useita online- ja puhelinpohjaisia tukipalveluita ja palveluvaihtoehtoja. Saatavuus vaihtelee maittain ja tuotteiden mukaan, ja jotkut palvelut eivät ehkä ole käytettävissä alueellasi.



HUOMAUTUS: Jos sinulla ei ole aktiivista internet-yhteyttä, löydät yhteystiedot ostosositteesta, pakkauslistasta, laskusta tai Dell-tuoteluettelosta.

EU-energiamerkintöjen tietokanta ja tuotetietoseloste

P1917S: <https://eprel.ec.europa.eu/qr/344219>

P2217: <https://eprel.ec.europa.eu/qr/344255>