



Dell skærm E2722H/E2722HS

Brugervejledning

Skærmmodel: E2722H/E2722HS
Reguleringsmodel: E2722Hc/E2722HSc



-  **BEMÆRK:** En BEMÆRKNING angiver vigtige oplysninger, der hjælper dig med at bruge din computer bedre.
-  **ADVARSEL: FORSIGTIG** angiver at, der kan opstå mulig skade på hardware eller tab af data, hvis instruktionerne ikke følges.
-  **ADVARSEL:** En ADVARSEL angiver et potentiale for materielle skader, personskader og dødsfald.

Copyright © 2021 Dell Inc. eller dets datterselskaber. Alle rettigheder forbeholdes. Dell, EMC og andre varemærker er varemærker tilhørende Dell Inc. eller dets datterselskaber. Andre varemærker kan være varemærker tilhørende deres respektive ejere.

2021 – 09

Rev. A01



Indhold

Sikkerhedsinstruktioner	6
Om din skærm	7
Pakkens indhold	7
Produktfunktioner	9
Dele og betjeningsknapper	10
Set forfra	10
Set bagfra	12
Set fra siden	14
Set fra bunden	15
Skærmspecifikationer	16
Højtalerspecifikationer	17
Opløsningsspecifikationer	17
Forudindstillet visningsfunktioner	18
Fysiske egenskaber	21
Miljøegenskaber	22
Plug and play	23
LCD-skærmskvalitet og pixelpolitik	23
Opsætning af skærm	24
Sådan sættes stativet på	24
Tilslutning af din skærm	26
Sådan tilsluttes VGA/DP-kablet	26
Sådan tilsluttes VGA/HDMI/DP-kablet	26



Organisering af kablerne	28
Sådan fjernes stativet	29
Sådan fjernes VESA-dækslet.	31
Vægophæng (ekstraudstyr)	32
Betjening af din skærm	33
Sådan tændes skærmen	33
Sådan bruges betjeningsknapperne	33
Betjeningsknapper	34
Betjeningsknapper	35
Brug af låsefunktionen til skærmmenuen	36
Brug menuen Lås til at låse knapperne.	36
Brug betjeningsknappen på frontpanelet til, at låse knapperne.	38
Sådan låses knapperne op igen.	39
Betjeningsknapperne i skærmmenuen	41
Brug af skærmmenuen (OSD)	42
Sådan åbnes skærmmenuen	42
Indstilling af den maksimale opløsning	62
Brug af hældningsfunktionen.	63
Brug af højdejusteringsfunktionen	64
Fejlfinding	65
Selvtest.	65
Indbygget diagnostisk	67
Generelle problemer	69
Produktspecifikke problemer	72



Bilag	73
Bemærkninger fra FCC (kun i USA) og andre lovmæssige oplysninger	73
Kontakt Dell	73
Ark med EU-produktdatabase til energimærkning og produktinformation	73



Sikkerhedsinstruktioner

Brug følgende sikkerhedsretningslinjer for, at beskytte din skærm mod potentiel skade og for at sikre din personlige sikkerhed. Medmindre andet er angivet, forudsætter alle fremgangsmåderne i dette dokument, at du har læst sikkerhedsoplysningerne, der fulgte med skærmen.

 **Før skærmen tages i brug, skal du læse sikkerhedsoplysningerne, der følger med skærmen og dem, der står på produktet. Behold dokumentationen på et sikkert sted til fremtidig reference.**

 **FORSIGTIG: Brug af andre betjeningsknapper, justeringer og procedurer end dem, der er angivet i denne dokumentation, kan føre til elektrisk stød, elektriske farer og/eller mekaniske farer.**

- Skærmen skal stilles på en fast overflade, og den skal håndteres forsigtigt. Skærmen er skrøbelig og kan gå i stykker, hvis den tabes eller udsættes for slag.
- Sørg altid for, at din skærm har en elektrisk klassificering, der passer med strømmen på stedet.
- Skærmen skal opbevares i stuetemperatur. Meget kolde eller varme forhold kan have en negativ indvirkning på skærmens flydende krystaller.
- Tilslut strømkablet fra skærmen til en stikkontakt, som skal være tæt på skærmen og let tilgængelig. Se [Tilslutning af din skærm](#).
- Skærmen må hverken stilles eller bruges på en våd overflade eller i nærheden af vand.
- Skærmen må ikke udsættes for store vibrationer eller meget stødende forhold. Skærmen må fx ikke anbringes i et bagagerum.
- Træk stikket ud af skærmen, hvis den ikke skal bruges i længere tid.
- For at undgå elektrisk stød, må du ikke forsøge at fjerne kabinettet eller røre ved indersiden af skærmen.
- Læs disse instruktioner omhyggeligt. Behold dette dokument til fremtidig reference. Følg alle advarsler og instruktioner, der er markeret på produktet.
- Udstyret kan monteres på en væg eller et loft i vandret position.





Om din skærm

Pakkens indhold

Din skærm leveres med delene, der er vist i tabellen nedenfor. Hvis der mangler nogen dele, bedes du venligst kontakte Dell. For yderligere oplysninger, bedes du se [Kontakt Dell](#).

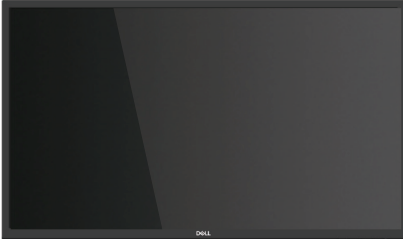
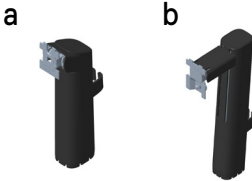
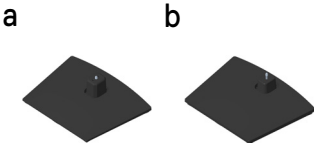
BEMÆRK: Nogle dele er muligvis ekstraudstyr og følger muligvis ikke med din skærm. Nogle funktioner eller medier er muligvis ikke tilgængelige i visse lande.

	Visning
	Stang til fod: a. E2722H b. E2722HS
	Fod: a. E2722H b. E2722HS
	VESA™ skrudedæksel



	<p>Strømkabel (varierer fra land til land)</p>
	<p>HDMI 1.4-kabel til E2722HS</p>
	<p>DP 1.2-kabel til E2722H</p>
	<p>VGA-kabel (i EMEA og Japan)</p>
	<ul style="list-style-type: none"> • Startvejledning • Oplysninger om sikkerhed, miljø og lovgivning



Produktfunktioner

Dell E2722H/E2722HS-skærmen er udstyret med en aktiv matrix, TFT (Thin-Film Transistor), LCD-skærm (Liquid Crystal Display) og LED-baggrundslys. Skærmens funktioner omfatter:

- 68,60 cm (27,0") visningsområde (målt diagonalt).
- Bred synsvinkel på 178 grader, både lodret og vandret.
- Statisk kontrastforhold (1.000:1).
- Højdejusteringsfunktion til E2722HS.
- Dobbelt indbyggede højttalere til E2722HS.
- Opløsningen på 1920 x 1080 med understøttelse af fuld skærm til lavere opløsninger.
- Nem og enkel tilslutning med ældre og nye systemer via HDMI eller DisplayPort.
- Plug and play, hvis dette understøttes af din computer.
- Justering i skærmmenuen (OSD) med brugervenlig opsætning og optimering af skærmen.
- Aftageligt stativ og VESA™ (Video Electronics Standards Association) 100 mm monteringshuller til fleksible monteringsløsninger.
- Hul til lås.
- ≤0,3 W på standby.
- Understøtter Dell Display Manager.
- Behageligt for øjnene med en TÜV-certificeret flimmerfri skærm.
- TÜV-certificeret Funktionen ComfortView er beregnet til, at reducere mængden af blå lys, der udsendes fra skærmen, så den er mere behagelig for øjnene.

⚠ ADVARSEL: De mulige langtidsbivirkninger af udsendelse af blå lys fra skærmen kan være skadeligt for øjnene, herunder øjetræthed, digital øjenbelastning og lignende.

⚠ ADVARSEL: Hvis stikket på strømkablet har 3 stikben, skal det sluttes til en jordforbundet stikkontakt med 3 stikben. Jordforbindelsen må ikke afbrydes ved fx at sætte stikket i en adapter med to stikben.

⚠ ADVARSEL: Inden skærmen sluttes til stikkontakten, skal du kontrollere, at din strømforsyning er udstyret med en afbryder, der er klassificeret til 120/240 V, 20 A (maksimum).



Dele og betjeningsknapper

Set forfra

E2722H

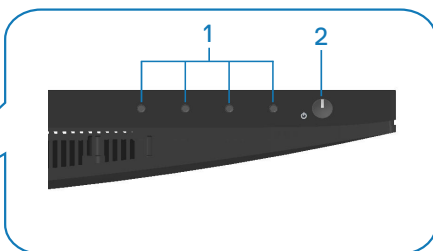

E2722HS

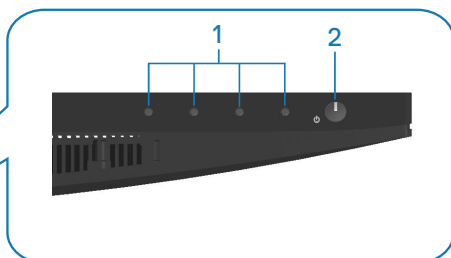

Betjeningsknapper



Etiket	Beskrivelse	Brug
1	Funktionsknapper	Til at åbne skærmmenuen (OSD). (For yderligere oplysninger, bedes du se Sådan bruges betjeningsknapperne)
2	Tænd/sluk-knap (med lysindikator)	Til at tænde/slukke skærmen. Konstant hvidt lys betyder, at skærmen er tændt og virker normalt. Blinkende hvidt lys betyder, at skærmen er på standby.



Set bagfra

E2722H

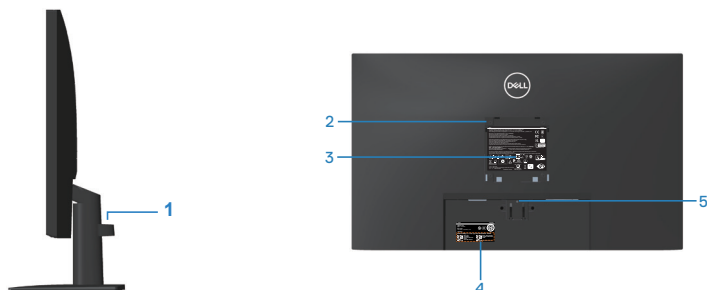

Set bagfra med skærmstativ

E2722HS



uden skærmstativ

med skærmstativ

Etiket	Beskrivelse	Brug
1	Klemme kabelstyring	Organiserer kablerne, når kablerne føres gennem åbningen.
2	VESA-monteringshullerne (100 mm x 100 mm bag VESA-dækslet)	Monter skærmen med et VESA-kompatibelt vægophæng (100mm x 100mm). Se Vægophæng (ekstraudstyr) . BEMÆRK: Vægophænget følger ikke med din skærm og sælges separat.



3	Etiket med lovmæssige oplysninger	Viser lovmæssige godkendelser.
4	Etiket med lovmæssige oplysninger (med strejkode-serienummer og servicemærke)	Viser lovmæssige godkendelser. Se denne etiket, hvis du skal kontakte Dell for teknisk hjælp. Servicemærket er en unik alfanumerisk identifikator, som Dell-serviceteknikere bruger til, at identificere hardwaredelene i din computer og se garantioplysningerne.
5	Udløserknop til stativet	Frigiver stativet fra skærmen.
6	Fingerskrue på stativ	Frigiver stativet fra skærmen.



Set fra siden

E2722H

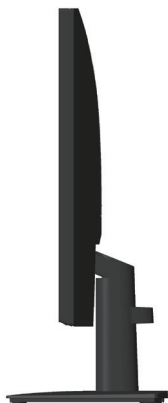

E2722HS



Set fra bunden

E2722H



E2722HS



Set fra bunden uden skærmstativ

Etiket	Beskrivelse	Brug
1	Hul til lås	Spænd din skærm fast med en lås (købes separat), så den ikke kan flyttes uden tilladelse.
2	Strømsstik	Bruges til tilslutning af ledningen.
3	DP-port	Bruges til tilslutning af din computer med DP-kablet
4	VGA-port	Bruges til tilslutning af din computer med VGAKablet
5	HDMI-port	Bruges til tilslutning af din computer med HDMI-kablet
6	Højtalere	Bruges til, at afspille lyd.



Skærmspecifikationer

Model	E2722H/E2722HS
Skærmtype	Aktiv matrix-TFT LCD
Paneltype	IPS
Synligt billede	
Diagonal	686 mm (27")
Vandret, aktivt område	597,89 mm (23,54")
Lodret, aktivt område	336,31 mm (13,24")
Område	2010,76cm ² (311,67 tommer ²)
Original opløsning og opdateringshastighed	1920 x 1080 på 60Hz (HDMI1.4/DP1.2/VGA)
Pixelafstand	0,3114 mm x 0,3114 mm
Pixel pr. tomme (PPI)	81
Synsvinkel	
Horisontal	178° (typisk)
Vertikal	178° (typisk)
Luminans-udsendelse	300 cd/m ² (typisk)
Kontrastforhold	1000 til 1 (typisk)
Belægning på forside	Anti-refleks med 3H hårdhed
Baggrundsbelysning	LED kantlys-system
Svartid (grå til grå)	Normal funktion 8 ms Hurtig funktion 5 ms
Farvedybde	16,7 millioner farver
Farveskala	NTSC CIE1976 (83%) CIE1931 (72 %)
Forbindelse	1 x HDMI (ver 1.4)(kun E2722HS) 1 x DP (Ver 1.2) 1 x VGA
Kantbredde (skærmens kant til det aktive område)	



Foroven	12,89 mm
Venstre/højre	12,71 mm
Forneden	16,14 mm
Justerbarhed	
Tilt	-5° til 21°
Højdejustering	100+/-5 mm (kun E2722HS)
Kompatibelt med Dell Display Manager	Ja
Sikkerhed	Hul til lås (kabellåsen købes separat)
Indbyggede højttalere (2 x 1 W lydafspilning)	E2722H: Nej E2722HS: Ja

Højttalerspecifikationer

Højttalerens nominelle effekt	2 X 1W
Frekvensrespons	315Hz - 12,5kHz
Impedans	8 ohm

Opløsningspecifikationer

Model	E2722H/E2722HS
Vandret scanningsområde	30 kHz til 85 kHz (automatisk)
Lodret scanningsområde	56 Hz til 75 Hz (VGA) 48 Hz til 75 Hz (HDMI/DP)(automatisk)
Maksimal forudindstillet opløsning	1920 x 1080 på 60 Hz (HDMI) 1920 x 1080 på 60 Hz (DP) 1920 x 1080 med 60 Hz (VGA)



Forudindstillet visningsfunktioner

VGA / DP / HDMI forudindstillet visningsfunktioner

Visningsfunktion	Vandret frekvens (kHz)	Lodret frekvens (Hz)	Pixel-klok (MHz)	Synkroniseringspolaritet (vandret/lodret)
VESA, 640 x 480	37,50	75,00	31,50	-/-
VESA, 640 x 480	31,47	59,94	25,18	-/-
IBM,720 x 400	31,47	70,08	28,32	-/+
VESA, 800 x 600	37,88	60,32	40,00	+/+
VESA, 800 x 600	46,88	75,00	49,50	+/+
VESA,1024 x 768	48,36	60,00	65,00	-/-
VESA,1024 x 768	60,02	75,03	78,75	+/+
VESA,1152 x 864	67,50	75,00	108,00	+/+
VESA,1280 x 1024	63,98	60,02	108,00	+/+
VESA,1280 x1024	79,98	75,02	135,00	+/+
VESA,1600 x 900	60,00	60,00	108,00	+/+
VESA,1920 x 1080	67,50	60,00	148,50	+/+



Elektriske specifikationer

Model	E2722H/E2722HS
Videoindgangssignaler	HDMI 1.4, 600 mV på hver linje, 100 ohm indgangsimpedans for hver par (kun E2722HS) Analog RGB, 0,7 volt +/- 5 %, positiv polaritet på 75 ohm indgangsimpedans DP 1.2, 600 mV på hver linje, 100 ohm indgangsimpedans for hver par
Indgangsspænding (AC)/ frekvens/strøm	100 V AC til 240 V AC/50 Hz eller 60 Hz \pm 3 Hz/1,5 A
Startstrøm	120 V: 30 A (maks.) på 0°C (kold opstart) 240 V: 60 A (maks.) på 0°C (kold opstart)
Strømforbrug	0,3 W (slukket) ¹ 0,3 W (standby) ¹ 17 W (tændt) ¹ 30 W (maks.) ² 14,8 W (Pon) ³ 47.09 kWh (TEC) ³

¹ Som angivet i EU 2019/2021 og EU 2019/2013.

² Maks. Lysstyrke og kontrastindstillinger.

³ Pon: Strømforbrug når enheden er tændt som angivet i Energy Star 8.0-versionen.

TEC: Det samlede energiforbrug i kWh som angivet i Energy Star 8.0-versionen.

Dette dokument er kun vejledende oplysninger, som afspejler systemets afprøvede ydeevne. Dit produkt kan muligvis virke anderledes, afhængigt af din software, komponenter og eksterne enheder. Vi har ingen forpligtelse til at opdatere sådanne oplysninger.

Derfor bør kunden ikke stole udelukkende på disse oplysninger, hvis der skal træffes beslutninger om elektriske tolerancer eller lignende. Vi stiller ingen garanti for nøjagtighed eller fuldstændighed, hverken udtrykt eller underforstået.



 **BEMÆRK: Denne skærm er ENERGY STAR-certificeret.**

Dette produkt kvalificerer sig til ENERGY STAR på fabriksindstillingerne, som kan gendannes med funktionen "Fabriksnulstilling" i skærmmenuen. Ændring af fabriksindstillingerne eller aktivering af andre funktioner kan forøge strømforbruget, hvilket i så fald kan overstige grænsen for ENERGY STAR.



Fysiske egenskaber

Model	E2722H/E2722HS		
Signalkabel-type	<ul style="list-style-type: none"> • Digital: Aftagelig, HDMI, 19 stikben (til E2722HS) • Digital: Aftagelig, DP, 20 stikben • Analog: Aftagelig, D-Sub, 15 stikben 		
Mål (med stativ)	E2722H	Mål (med stativ)	E2722HS
Højde	458,90 mm (18,07")	Højde (udtrukket)	508,70 mm (20,03")
		Højde (sammenklappet)	408,70 mm (16,09")
Bredde	623,30 mm (24,54")	Bredde	623,30 mm (24,54")
Dybde	188,29 mm (7,41")	Dybde	208,17 mm (8,20")
Mål (uden stativ)	E2722H/E2722HS		
Højde	370,87 mm (14,60")		
Bredde	623,30 mm (24,54")		
Dybde	50,41 mm (1,98")		
Mål på stativ	E2722H	E2722HS	
Højde	189,86 mm (7,47")	236,89 mm (9,33")	
Bredde	245,19 mm (9,65")	254,10 mm (10,00")	
Dybde	188,29 mm (7,41")	208,17 mm (8,20")	
Vægt	E2722H	E2722HS	
Vægt med emballage	6,87 kg (15,15 pund)	7,53 kg (16,60 pund)	
Vægt med stativ og kabler	4,92 kg (10,85 pund)	5,61 kg (12,37 pund)	
Vægt uden stativ (ingen kabler)	3,82 kg (8,42 pund)	3,90 kg (8,60 pund)	
Stativets vægt	0,73 kg (1,61 pund)	1,34 kg (2,95 pund)	
Blank ramme på forsiden	Sort ramme 2-4 blanke enheder		



Miljøegenskaber

Model	E2722H/E2722HS
Overensstemmende standarder	
<ul style="list-style-type: none">• ENERGY STAR-certificeret skærm• EPEAT-registreret, hvor det er relevant. EPEAT-registrering varierer fra land til land. Registreringsstatus i hvert land kan findes på www.epeat.net.• RoHS-overensstemmelse• TCO Certified• BFR/PVC reducerer skærm• Arsenik-frit glas og kviksølv-frit panellet• Opfylder NFPA 99 kravet til lækstrøm.	
Temperatur	
Brug	0°C til 40°C (32°F til 104°F)
Ikke i drift	<ul style="list-style-type: none">• Opbevaring: -20°C til 60°C (-4°F til 140°F)• Forsendelse: -20°C til 60°C (-4°F til 140°F)
Fugtighed	
Brug	10% til 80% (ikke-kondenserende)
Ikke i drift	<ul style="list-style-type: none">• Opbevaring 5% til 90 % (ikke-kondenserende)• Forsendelse 5% til 90 % (ikke-kondenserende)
Højde	
Drift (maksimum)	5.000 m (16.400 ft)
Ikke i drift (maksimum)	12.192 m (40.000 ft)
Termisk spredning	<ul style="list-style-type: none">• 102,39 BTU/time (maksimum)• 54,61 BTU/time (typisk)



Plug and play

Skærmen kan installeres i ethvert Plug and Play-kompatibelt system. Skærmen sender automatisk sine EDID-oplysninger (Extended Display Identification Data) til computersystemet med DDC-protokoller (Display Data Channel), så systemet kan konfigurere sig selv og optimere skærmindstillingerne. De fleste skærminstallationer er automatiske, du kan vælge forskellige indstillinger, hvis det ønskes. Du kan finde flere oplysninger om ændring af skærmindstillinger i [Betjening af din skærm](#).



LCD-skærmkvalitet og pixelpolitik

Under fremstilling af LCD-skærme er det normalt, at en eller flere pixler lyser konstant, som er svære at se og ikke påvirker skærmkvaliteten eller dens anvendelighed. For yderligere oplysninger om Dells skærmkvalitet og pixelpolitik, bedes du se Dells hjemmeside på www.dell.com/pixelguidelines.



Opsætning af skærm

Sådan sættes stativet på

-  **BEMÆRK:** Stativet er ikke på skærmen, når den sendes fra fabrikken.
-  **BEMÆRK:** Følgende procedure gælder for stativet, der følger med skærmen. Hvis du bruger et stativ fra en tredjepart, skal du se dokumentationen, der følger med det pågældende stativ.

Sådan sættes skærmstativet på:

E2722H

1. Sæt stangen på foden.
 - a. Sæt foden på en stabil bordplade.
 - b. Tryk foden ind i skærmen i den rigtige retning på, indtil den klikker på plads.
 - c. Stram fingerskruen med uret, indtil den sidder ordentligt fast.

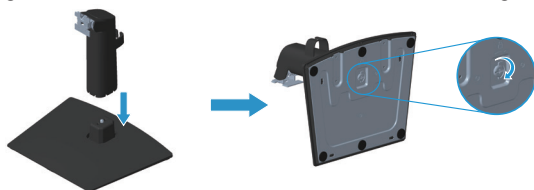

2. Sæt det samlede stativ på skærmen.
 - a. Læg skærmen på en blød klud eller pude ved kanten af bordet.
 - b. Sørg for, at stativbeslaget passer med rillen på skærmen.
 - c. Tryk beslaget mod skærmen, indtil det låses på plads.
 - d. Sæt VESA-dækslet på.



E2722HS

1. Sæt stangen på foden.
 - a. Sæt foden på en stabil bordplade.
 - b. Tryk foden ind i skærmen i den rigtige retning på, indtil den klikker på plads.
 - c. Stram fingerskruen med uret, indtil den sidder ordentligt fast.

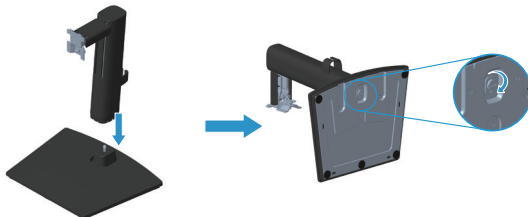

2. Sæt det samlede stativ på skærmen.
 - a. Læg skærmen på en blød klud eller pude ved kanten af bordet.
 - b. Sørg for, at stativbeslaget passer med rillen på skærmen.
 - c. Sæt beslaget helt mod skærmen.
 - d. Stram fingerskruen med uret, indtil den sidder ordentligt fast.
 - e. Sæt VESA-dækslet på.



Tilslutning af din skærm

⚠ ADVARSEL: Inden du begynder på nogen af procedurerne i dette afsnit, skal du følge oplysningerne i [Sikkerhedsinstruktioner](#).

✍ BEMÆRK: Slut ikke alle kablerne til skærmen på samme tid. Det anbefales at føre kablerne gennem kabelåbningen, før du slutter dem til skærmen.

Sådan sluttes skærmen til en computer:

1. Sluk computeren og afbryd strømkablet.
2. Forbind VGA-, DP- eller HDMI-kablet fra din skærm til computeren.

Sådan tilsluttes VGA/DP-kablet

E2722H

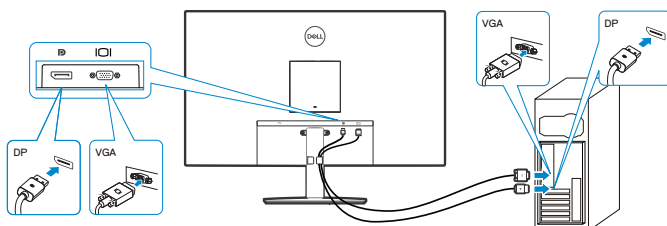

Sådan tilsluttes VGA/HDMI/DP-kablet

E2722HS

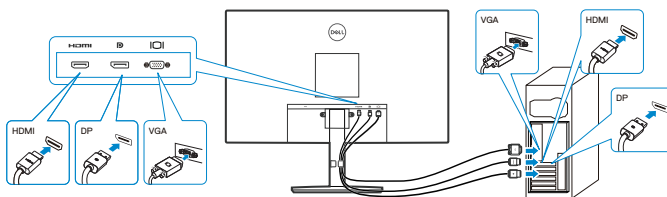

3. Slut strømkablet fra computeren og skærmen til en stikkontakt.

E2722H

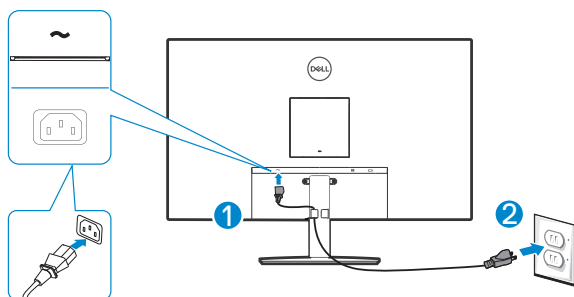

E2722HS

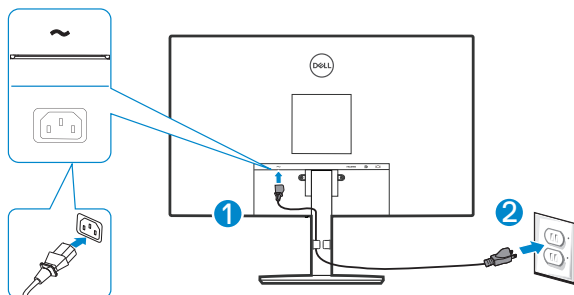

Organisering af kablerne

Brug kabelåbningen på stativet til at føre kablerne, der er sluttet til din skærm.

E2722H

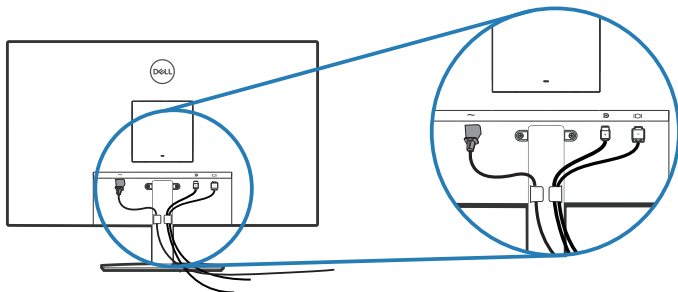

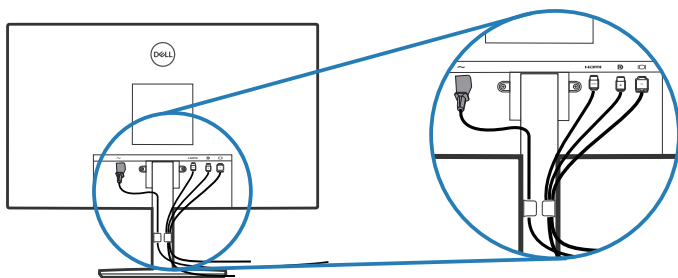

E2722HS



4. Tænd skærmen.



Sådan fjernes stativet

-  **BEMÆRK:** For at forhindre ridser på skærmen, når stativet fjernes, skal du sørge for, at skærmen lægges på en blød og ren overflade.
-  **BEMÆRK:** Følgende procedure gælder kun for stativet, der fulgte med skærmen. Hvis du bruger et stativ fra en tredjepart, skal du se dokumentationen, der følger med det pågældende stativ.

Sådan fjernes stativet:

E2722H

1. Læg skærmen på en blød klud eller pude ved kanten af skrivebordet.



2. Tryk på udløserknappen med en lang skruetrækker .

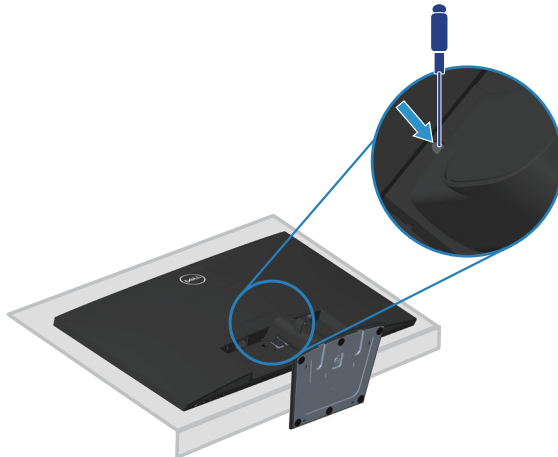

3. Hold udløserknappen nede, og tryk stativet ud.

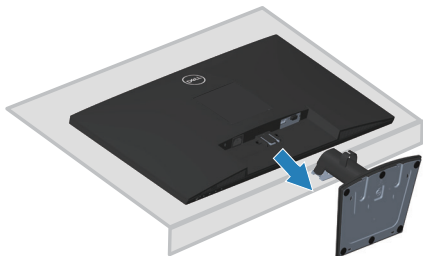

E2722HS

1. Læg skærmen på en blød klud eller pude ved kanten af skrivebordet.



2. Skru fingerskruen ved vippebeslaget helt ud.

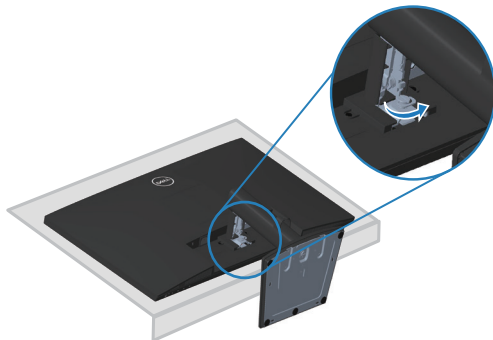

3. Træk stativet helt ud af skærmen.



Sådan fjernes VESA-dækslet.

E2722H

Tryk på den lille fordybning på VESA-dækslet for, at løsne det på bagsiden af skærmen.

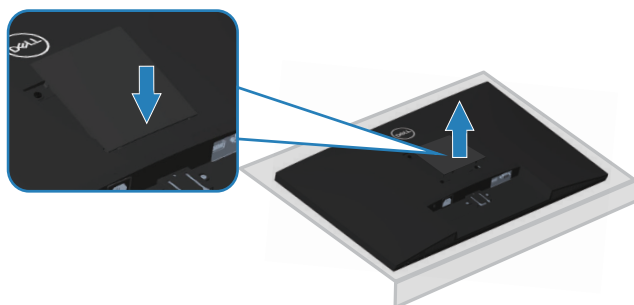

E2722HS

Tryk på den lille fordybning på VESA-dækslet for, at løsne det på bagsiden af skærmen.

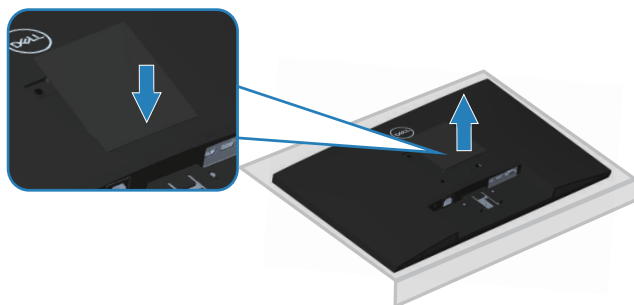

Vægophæng (ekstraudstyr)

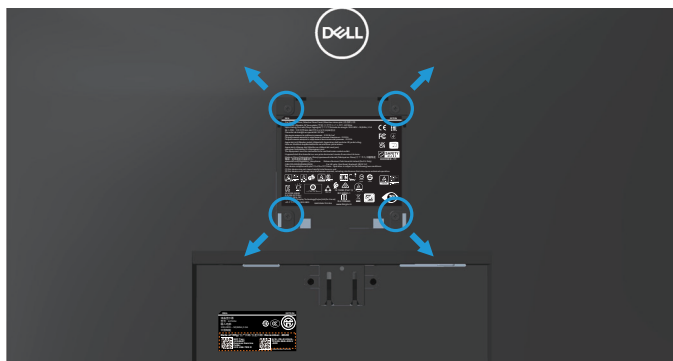

(Skruemål: M4 x 10 mm).

Se dokumentationen, der fulgte med det VESA-kompatible vægophæng.

1. Læg skærmen på en blød klud eller pude ved kanten af skrivebordet.
2. Sådan fjernes stativet. Se [Sådan fjernes stativet](#).
3. Tag VESA-dækslet af.
4. Fjern de fire skruer, der holder skærmens bagside fast.
5. Spænd ophængets monteringsbeslag fast på skærmen.
6. For at montere skærmen på væggen, bedes du dokumentationen, der fulgte med vægophænget.

 **BEMÆRK: Kun til brug med UL, CSA eller GS-godkendte vægophæng, der har en minimumsvægt/bæreevne på mindst 15,6 kg.**

 **BEMÆRK: Når du bruger skærmen, skal du fastgøre LCD-skærmen til en væg med en ledning eller kæde, der kan holde skærmens vægt, så den ikke falder ned. Installationen skal udføres af en kvalificeret tekniker. Kontakt din leverandør for yderligere flere oplysninger.**



Betjening af din skærm

Sådan tændes skærmen

Tryk på -knappen for, at tænde skærmen.

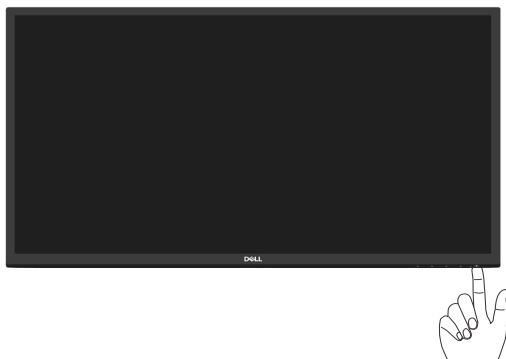

Sådan bruges betjeningsknapperne





Betjeningsknapperne foruden på skærmkanten bruges til at justere billedet.

E2722H



Betjeningsknapper

Følgende tabel viser en beskrivelse af betjeningsknapperne:

	Betjeningsknapper	Beskrivelse
1	 Preset mode (Forudindstillede funktion)	Brug denne knap til, at vælge en forudindstillet funktion på en liste.
2	 Brightness/Contrast (Lysstyrke/kontrast)	Brug til direkte adgang til menuen Lysstyrke og Kontrast.
3	 Menu	Bruges til, at åbne skærmmenuen (OSD), og til at åbne listen over punkter indstillinger i et menupunkt. For yderligere oplysninger, bedes du se Sådan åbnes skærmmenuen .
4	 Exit (Afslut)	Bruges til, at afslutte og til at gå tilbage til hovedmenuen.
5	 Tænd-sluk-knap (med strømstatuslys)	Til at tænde/slukke skærmen. Konstant hvidt lys betyder, at skærmen er tændt og virker normalt. Blinkende hvidt lys betyder, at skærmen er på standby.





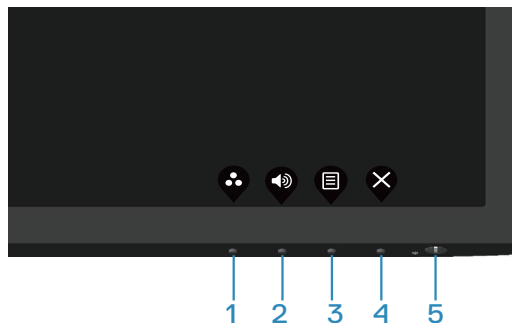

E2722HS



Betjeningsknapper

Følgende tabel viser en beskrivelse af betjeningsknapperne:

Betjeningsknapper	Beskrivelse
1  Preset mode (Forudindstillede funktion)	Brug denne knap til, at vælge en forudindstillet funktion på en liste.
2  Volume (Lydstyrke)	Brug lydstyrkeknapen til, at åbne menuen "Volume" (Lydstyrke). (E2722HS)
3  Menu	Bruges til, at åbne skærmmenuen (OSD), og til at åbne listen over punkter indstillinger i et menupunkt. For yderligere oplysninger, bedes du se Sådan åbnes skærmmenuen .
4  Exit (Afslut)	Bruges til, at afslutte og til at gå tilbage til hovedmenuen.
5  Tænd-sluk-knap (med strømstatuslys)	Til at tænde/slukke skærmen. Konstant hvidt lys betyder, at skærmen er tændt og virker normalt. Blinkende hvidt lys betyder, at skærmen er på standby.



Brug af låsefunktionen til skærmmenuen

Du kan låse betjeningsknapperne på frontpanelet for, at forhindre adgang til skærmmenuen og/eller tænd/sluk-knappen.

Brug menuen Lås til at låse knapperne.

1. Vælg en af følgende muligheder.

E2722H

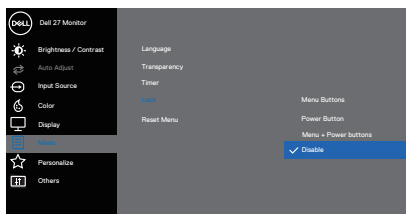

E2722HS

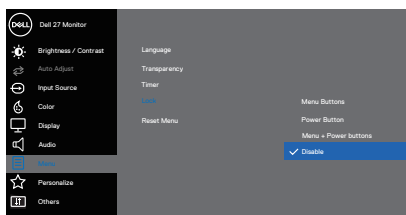

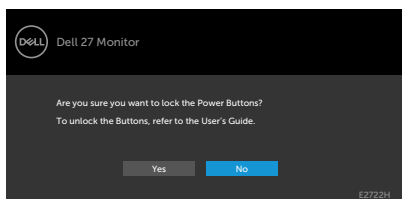

2. Følgende meddelelse vises.

E2722H

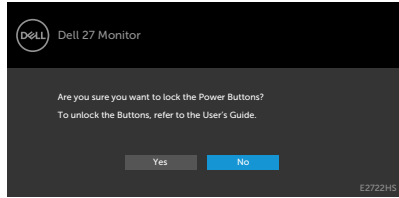

E2722HS



3. Vælg **Yes (Ja)** for, at låse knapperne. Når den er låst, vises låseikonet, når der trykkes på en betjeningsknap 





Brug betjeningsknappen på frontpanelet til, at låse knapperne.



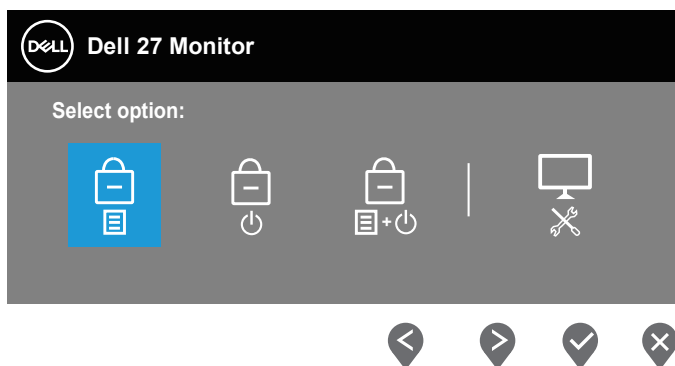

1. Hold knappen 4 nede i fire sekunder, hvorefter en menu vises på skærmen.



2. Vælg en af følgende muligheder:

	Betjeningsknapper	Beskrivelse
1	 Lås af menuknapperne	Vælg dette punkt for, at låse skærmmenuen.
2	 Lås af tænd/sluk-knappen	Vælg dette punkt for, at låse tænd/sluk-knappen. Dette gør, at brugeren ikke kan slukke for skærmen på tænd/sluk-knappen.





-
- 3  Vælg dette punkt for, at låse skærmmenuen og tænd/sluk-knappen, der slukker skærmen.
- Lås af menuen og tænd/sluk-knappen**
-
- 4  Vælg dette punkt for, at køre den indbyggede diagnostik, se [Indbygget diagnostik](#)
- Indbygget diagnostik**
-

Sådan låses knapperne op igen.

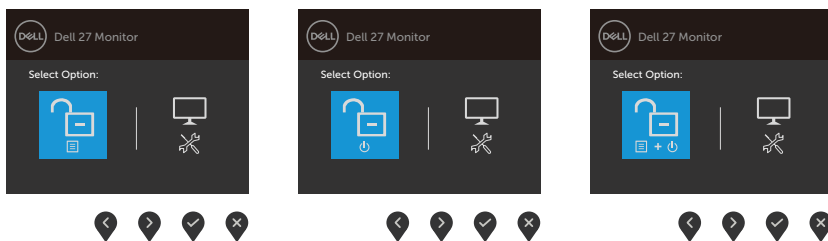
Hold [Indbygget diagnostik](#) knappen (**knop 4**) nede i fire sekunder, indtil en menu vises på skærmen. Følgende tabel beskriver, hvordan knapperne på frontpanelet låses op.



	Betjeningsknapper	Beskrivelse
1	 Oplåsning af menu-knapperne	Vælg dette punkt for, at låse skærmmenuen op.
2	 Oplåsning af tænd/sluk-knappen	Vælg dette punkt for, at låse tænd/sluk-knappen op, så du kan slukke for skærmen.
3	 Oplåsning af menu-knappen og tænd/sluk-knappen	Vælg dette punkt for, at låse skærmmenuen og tænd/sluk-knappen op.



4



**Indbygget diagno-
stisk)**

Vælg dette punkt for, at køre den indbyggede diagnostik, se **Indbygget diagnostisk**



Betjeningsknapperne i skærmmenuen

Brug knapperne foruden på skærmen til, at justere billedindstillingerne.

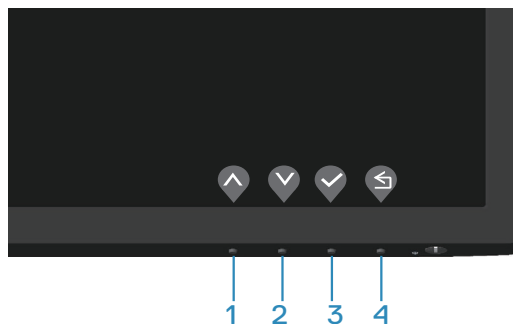

	Betjeningsknapper	Beskrivelse
1	 Op	Brug op -knappen til, at forøge værdierne og til at gå op i en menu.
2	 Ned	Brug ned -knappen til, at reducere værdierne og til at gå ned i en menu.
3	 OK	Brug OK -knappen til, at bekræfte dit valg i en menu.
4	 Tilbage	Brug Tilbage -knappen til, at gå tilbage til den forrige menu.



Brug af skærmmenuen (OSD)

Sådan åbnes skærmmenuen

BEMÆRK: Alle ændringer gemmes automatisk, når du går videre til en anden menu, lukker skærmmenuen eller hvis du venter på, at skærmmenuen automatisk lukker.





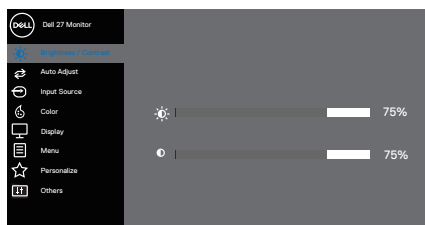



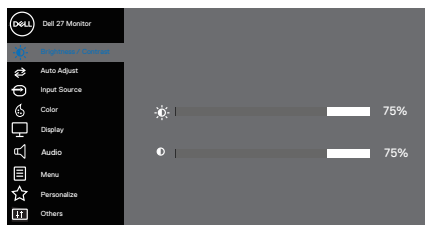



1. Tryk på -knappen for, at åbne skærmmenuen.

E2722H







E2722HS

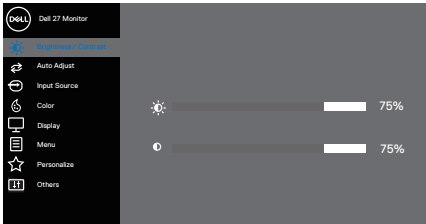
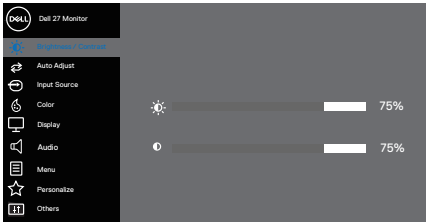

2. Brug  og  knapperne til, at skifte mellem indstillingspunkterne. Når du flytter fra et ikon til et andet, fremhæves punktet.
3. Tryk én gang på knappen  eller  eller  for, at åbne det fremhævede punkt.
4. Brug  og  til, at vælge den ønskede værdi.
5. Tryk på  og brug herefter  eller  i henhold til indikatorerne i menuen for, at foretage ændringer.
6. Vælg  for, at gå tilbage til den forrige menu eller  for, at acceptere og gå tilbage til forrige menu.



Ikon	Menu og undermenyer	Beskrivelse
	<p>Brightness/ Contrast (Lysstyrke/ kontrast)</p>	<p>Brug dette punkt til, at justere lysstyrken og kontrasten.</p> <p>E2722H</p>  <p style="text-align: right;">⬆️ ⬇️ ⬇️ ⬆️</p> <p>E2722HS:</p>  <p style="text-align: right;">⬆️ ⬇️ ⬇️ ⬆️</p>
	<p>Brightness (Lysstyrke)</p>	<p>Lysstyrke justerer billedets lysstyrke.</p> <p>Tryk på  for, at skrue op for lysstyrken, og tryk på  for, at skrue ned for lysstyrken (min. 0/maks. 100).</p>
	<p>Contast (Kontrast)</p>	<p>Juster først lysstyrken, og juster derefter kun kontrasten, hvis du mener, at billedet skal justeres yderligere.</p> <p>Tryk på  for, at skrue op for kontrasten, og tryk på  for, at skrue ned for kontrasten (min. 0/maks. 100).</p> <p>Punktet Kontrast justerer, hvor stor forskel der skal være mellem de mørke og lys farver på skærmen.</p>





Auto Adjust (Auto- justering)

Brug dette punkt til, at aktivere automatisk opsætning og justering af menuen.

E2722H

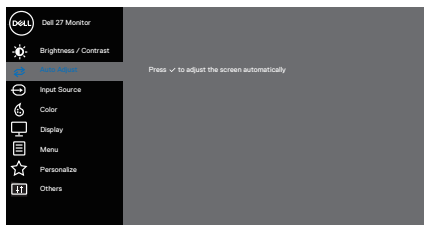

E2722HS

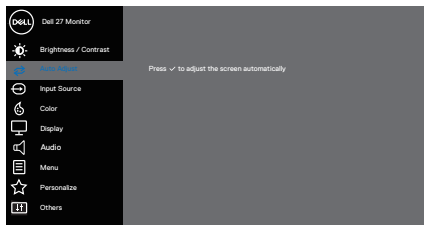

Følgende dialog vises på en sort skærm, når skærmen automatisk finder den aktuelle indgang:

Auto Adjustment in Progress...

Med den automatisk justering kan skærmen selv finde det indgående videosignal. Efter brug af den automatisk justering, kan du justere skærmen yderligere i punkterne Pixel Clock (Coarse) (Pixel-klok (grov)) og Phase (Fine) (Fase (Fin)) under Display (Visning).

 **BEMÆRK: Den automtatiske justering starter ikke, hvis du trykker på knappen, og der ikke er nogen aktive videoindgangssignaler eller tilsluttede kabler. Dette punkt er kun tilgængelig, når du bruger analog-stikket (VGA).**





Input Source (Indgangskilde)

Punktet indgangskilde bruges til, at vælge mellem de forskellige videosignaler, der muligvis er tilsluttet din skærm.

E2722H: Et VGA og et DP

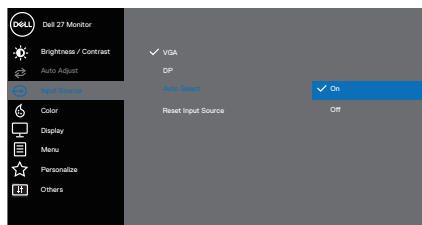

E2722HS: Et VGA, et HDMI og et DP

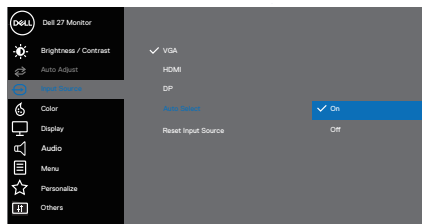

VGA

Tryk på  for, at vælge VGA-indgangskilden, når du bruger VGA-stikket.

HDMI

Tryk på  for, at vælge HDMI-indgangskilden, når du bruger HDMI-stikket.

DP

Tryk på  for, at vælge DP-indgangskilden, når du bruger DP-stikket.

Auto Select (Vælg automatisk)

Vælg Auto Select (Vælg automatisk) for, at søge efter tilgængelige indgangssignaler.

Reset Input Source (Nulstil indgangskilde)

Vælg dette punkt for, at gendanne til standard indgangskilden.





Color (Farve)

Brug farve til, at justere farveindstillingerne.

E2722H

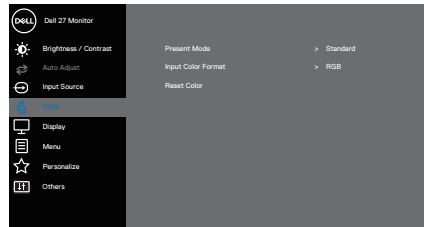

E2722HS

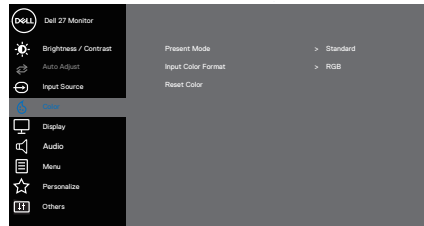

Preset Modes (Forudindstillede funktioner)

Hvis du vælger **Preset Modes (Forudindstillede funktioner)**, kan du vælge mellem **Standard**, **ComfortView**, **Warm (Varm)**, **Cool (Kold)** eller **Custom color (Brugerdefineret farve)** på listen.

- **Standard:** Indlæser skærmens standardfarveindstillinger. Dette er den forudindstillede standardfunktion.
- **ComfortView:** Reducerer mængden af blåt lys, der udsendes fra skærmen, der gør det mere behageligt for dine øjne, at kikke på skærmen.



Preset Modes (Forudindstillede funktioner)

BEMÆRK: For at reducere risikoen for øjenbelastning og smerter i nakke/arm/ryg/skulder ved brug af skærmen i længere tid ad gangen, anbefaler vi at du:

- Holder skærmen mellem 50-70 cm fra dine øjne.
- Ofte blinker, for at fugte øjnene.
- Tag 20-minutters pauser hver anden time.
- Kik væk fra skærmen, og kik på en genstand 7 meter væk i mindst 20 sekunder i dine pauser.
- Lav strækninger for. at aflaste spændinger i nakke/ arm/ ryg og skuldre i pauserne.
- **Warm (Varm):** Skruer op for farvetemperaturen. Skærmen ser varmere ud med en rød/gul farvetone.
- **Cool (Kold):** Skruer ned for farvetemperaturen. Skærmen ser køligere ud med en blå farvetone.
- **Custom Color (Brugerdefineret farve):** Giver dig mulighed for selv, at indstille farveindstillingerne. Brug knapperne ◀ og ▶ til, at justere de tre farver (R, G, B) og lave din egen forudindstillede farvefunktion.

E2722H

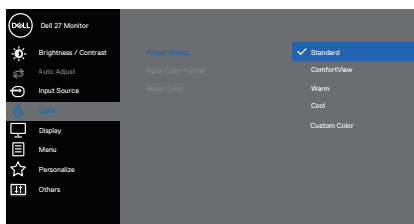

Preset Modes (Forudindstillede funktioner)

E2722HS

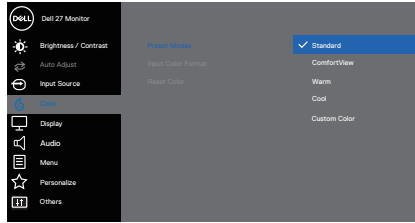

Input Color Format (Farveformat på indgang)

Giver dig mulighed for, at indstille videoindgangsfunktionen til:

- **RGB:** Vælg denne indstilling, hvis din skærm er sluttet til en computer eller en medieafspiller, der understøtter RGB.
- **YCbCr:** Vælg denne indstilling, hvis din medieafspiller kun understøtter YCbCr.

E2722H

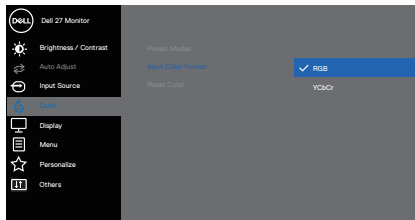

E2722HS

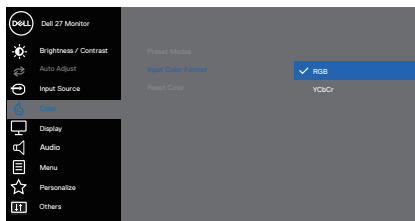

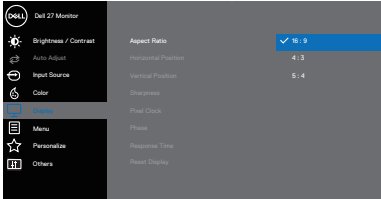
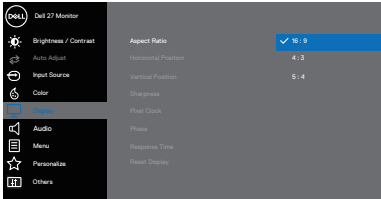
	Reset Color (Nulstil farverne)	Nulstiller skærmens farveindstillinger til fabriksindstillingerne.
	Display (Visning)	<p>Brug punktet Display (Visning) til, at justere billedet. E2722H</p>  <p>E2722HS</p>  <p>▲ ▼ ✓ ↻</p>
	Aspect Ratio (Billedforhold)	Juster billedforholdet til 16:9, 4:3 eller 5:4.
	Horizontal Position (Vandret position) (Kun VGA-indgang)	Brug ▲ eller ▼ til, at flytte billedet til venstre og højre. Minimum er '0' (-). Maksimum er '100' (+).
	Vertical Position (Lodret position) (Kun VGA-indgang)	Brug ▲ og ▼ til, at flytte billedet op og ned. Minimum er '0' (-). Maksimum er '100' (+).

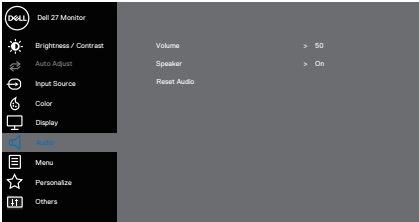

	Sharpness (Skarphed)	Denne funktion kan få billedet til, at se skarpere eller blødere ud. Brug ▲ og ▼ til, at justere skarpheden fra 0 til 100.
	Pixel Clock (Pixel-ur) (Kun VGA-indgang)	Med Pixel-klok kan du justere billedkvalitet på din skærm efter egne ønsker. Brug ▲ eller ▼ til, at justere til den bedste billedkvalitet.
	Phase (Fase) (Kun VGA-indgang)	Hvis der ikke opnås tilfredsstillende resultater ved justering af fasen skal du bruge Pixel Clock (grov) (Pixel-klok (grov)) og brug derefter Phase (fine) (Fase (fin)) igen.
	Response Time (Svartid)	Giver dig mulighed for, at vælge mellem Normal (8 ms) og Fast (Hurtig/10 ms).
	Reset Display (Nulstil skærm)	Vælg dette punkt for, at gendanne skærmen til standardvisningsindstillingerne.
	Audio (Lyd)	E2722HS  ▲ ▼ ▶ ✕
	Volume (Lydstyrke)	Brug knapperne til, at justere lydstyrken. Minimum er "0" (-). Maksimum er "100" (+).
	Speaker (Højtaler)	Giver dig mulighed for, at slå højtalerfunktionen til og fra.
	Reset Audio (Nulstil lyd)	Vælg dette punkt for, at gendanne skærmen til standardlydindstillingerne.





Menu

Vælg dette punkt for, at indstille punkterne i skærmmenuen, såsom menusprog, hvor lang tid menuen bliver på skærmen og lignende.

E2722H

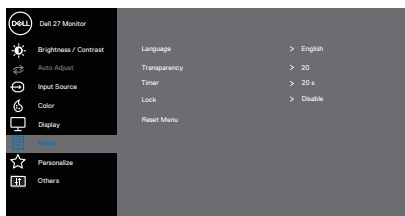

E2722HS

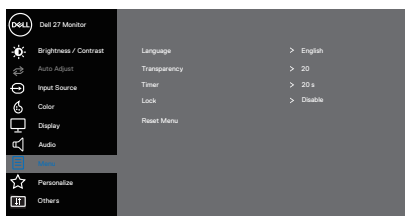

Language (Sprog)

I punktet Sprog kan du vælge et af de otte sprog (engelsk, spansk, fransk, tysk, brasiliansk portugisisk, russisk, forenklet kinesisk eller japansk).

Transparency (Gennemsigtighed)

Vælg dette punkt for, at ændre menuens gennemsigtighed ved, at trykke på og knapper og indstille den fra 0 til 100.

Timer

OSD hold time (Skærmmenuens åbningstid): Indstil, hvor længe skærmmenuen skal være åben, efter der er trykket på en knap.

Brug og til, at justere indstillingsknappen i trin på 1 sekund, fra 5-60 sekunder.



Lock (Lås)

Styrer brugerens mulighed for, at indstille skærmen. Alle knapperne låses.

E2722H

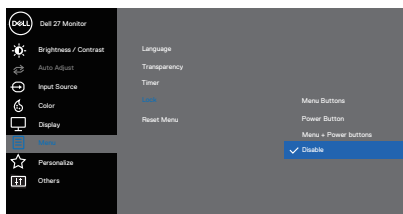

E2722HS

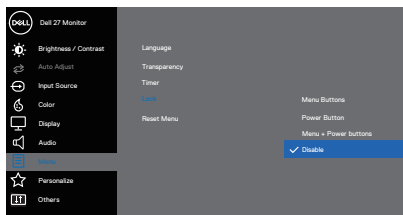

- **Menu Buttons (Menu-knapper):** I skærmmenuen for, at låse menuknapperne.
- **Power Button (Tænd/sluk-knap):** I skærmmenuen for, at låse tænd/sluk-knappen.
- **Menu + Power Buttons (Menu + tænd/sluk-knapperne):** I skærmmenuen for, at låse både menuknapperne og tænd/sluk-knappen.
- **Disable (Deaktiver):** Hold  knappen til venstre for tænd/sluk-knappen nede i 4 sekunder.

Reset Menu (Nulstil menu)

Nulstiller alle indstillingerne i skærmmenuen til standardværdierne.





Personalize (Tilpas)

E2722H

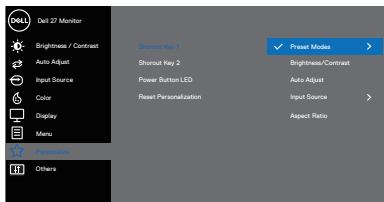

E2722HS

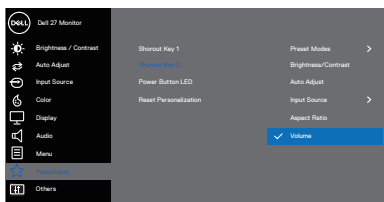

Shortcut Key 1 (Genvejsknap 1)

Vælg en af følgende: Sæt genvejsknap 1 til enten **Preset Modes** (Forudindstillede funktioner), **Brightness/Contrast** (Lysstyrke/kontrast), **Auto Adjust** (Auto-justering), **Input Source** (Indgangskilde), **Aspect Ratio** (Billedforhold), **Volume** (Lydstyrke) (kun E2722HS).

Shortcut Key 2 (Genvejsknap 2)

Giver brugeren mulighed for, vælge et af følgende: Sæt genvejsknap 2 til enten **Preset Modes** (Forudindstillede funktioner), **Brightness/Contrast** (Lysstyrke/kontrast), **Auto Adjust** (Auto-justering), **Input Source** (Indgangskilde), **Aspect Ratio** (Billedforhold), **Volume** (Lydstyrke) (kun E2722HS).

Power Button LED (Strømindikator)

Giver brugeren mulighed for, at indstille strøm-lysendikatoren til, at være **On in On Mode** (Tændt, når tændt) eller **Off in On Mode** (Slukket, når tændt) for, at spare på strømmen.

Reset Personalization (Nulstil tilpasning)

Gendanner genvejsknapperne til fabriksindstillingerne.





Others (Andre)

E2722H

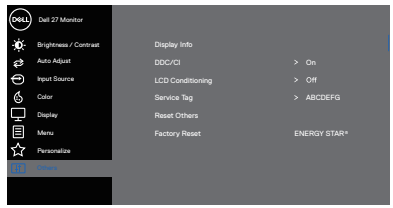

E2722HS

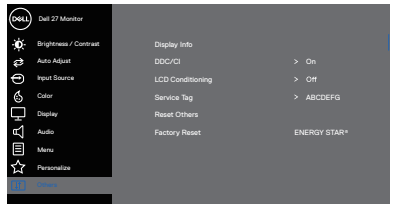

Display Info (Vis info)

Trykkes for at vise oplysningerne om skærmen.

E2722H

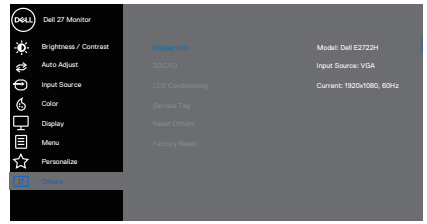

E2722HS

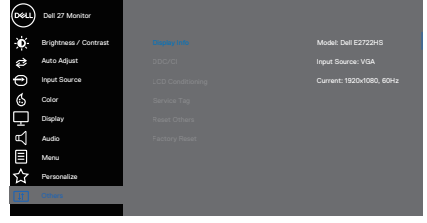

DDC/CI

DDC/CI (Display Data Channel/Command Interface) giver dig mulighed for at justere skærmindstillingerne med softwaren på din computer. Vælg Off (Fra) for, at slå denne funktion fra.

Denne funktion til for, at opnå den bedste brugeroplevelse og den optimale ydeevne.

E2722H

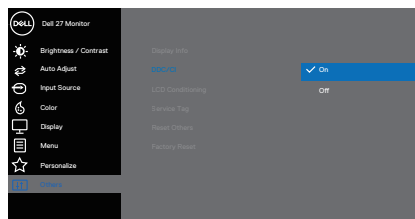

E2722HS

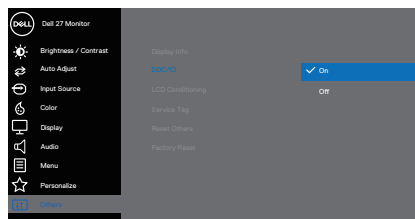

LCD Con- ditioning (LCD-kondi- tionering)

Hjælper med at reducere mindre tilfælde af billedfastholdelse. Afhængigt af graden af billedfastholdelse, kan det tage lidt tid at køre programmet. Vælg On (Til) for at starte LCD-konditionering.

E2722H

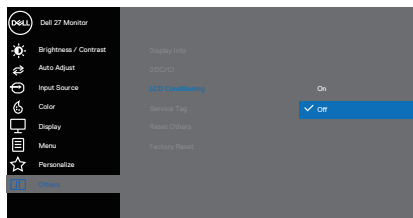

E2722HS

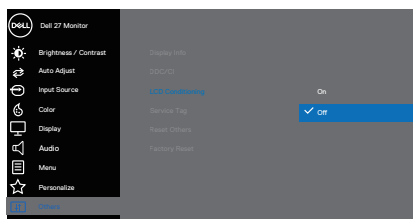

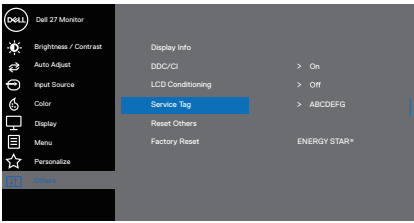
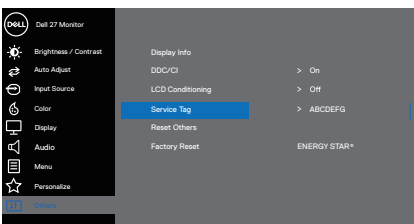
<p>Service Tag (Service- mærke)</p>	<p>Vis skærmens servicemærkenummer. E2722H</p>  <p>E2722HS</p> 
<p>Reset Others (Nulstil andre)</p>	<p>Nulstil alle indstillinger under menuen Other setting (Andre Indstillinger) til fabriksindstillingerne.</p>
<p>Factory Re- set (Nulstil til fabrik- indstillin- ger)</p>	<p>Nulstil alle indstillingerne til standardindstillingerne. Dette er også indstillingerne til ENERGY STAR® test.</p>



Advarselsmeddelelser i skærmmenuen

Før DDC/CI-funktionen slås fra, vises følgende meddelelse.

E2722H

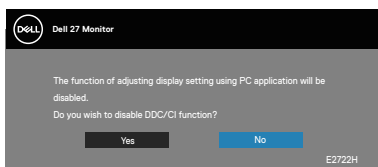

E2722HS

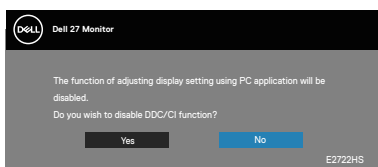

Når skærmen går på standby, vises følgende meddelelse.

E2722H

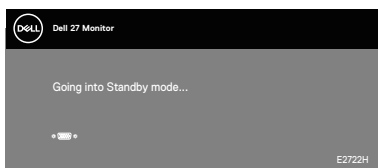

eller

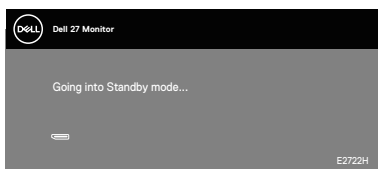

E2722HS

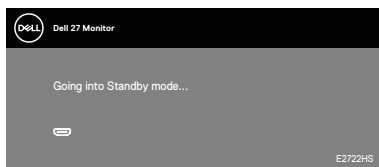

eller

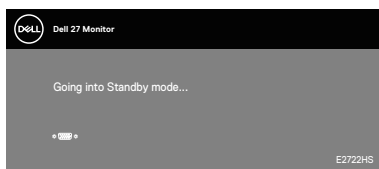

eller

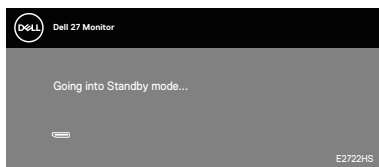

Hvis der ikke er tilsluttet et VGA, HDMI- eller DP-kabel, vises en dialogboks på skærmen, som vist nedenfor. vises. Skærmen går på standby efter 4 minutter, hvis den efterlades på denne måde.

E2722H

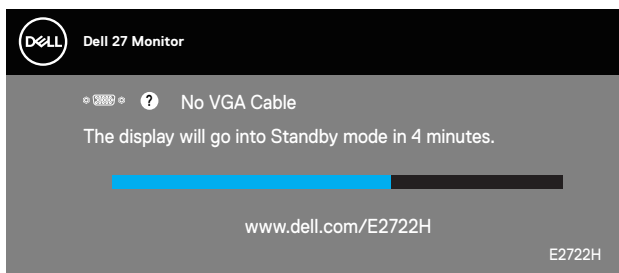

eller

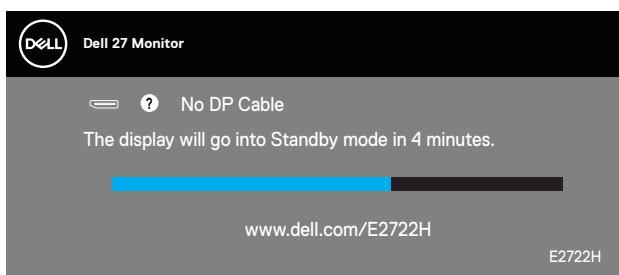

E2722HS

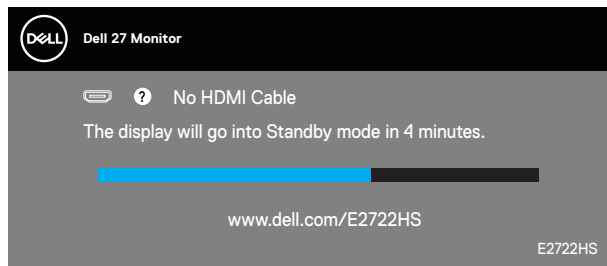

eller

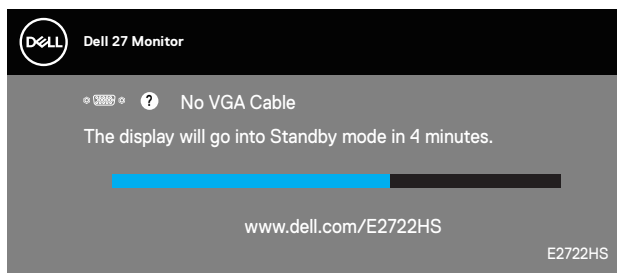

eller

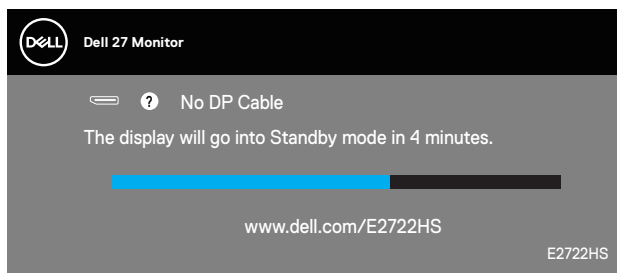

Se **Fejlfinding** for yderligere oplysninger.



Indstilling af den maksimale opløsning

Sådan stilles skærmen på dens maksimale opløsning:

I Windows® 7, Windows® 8, Windows® 8.1:

1. I Windows 8 og Windows 8.1 skal du vælge skrivebordsfeltet for, at skifte til det klassiske skrivebord.
2. Højreklik på skrivebordet, og klik på **Resolution (Skærmopløsning)**.
3. Klik på rullelisten over skærmopløsningen, og vælg **1920 x 1080**.
4. Klik på **OK**.

I Windows® 10:

1. Højreklik på skrivebordet, og klik på **Display settings (Visningsindstillinger)**.
2. Klik på **Advanced display settings (Avancerede visningsindstillinger)**.
3. Klik på rullelisten for **Choose display (Vælg skærm)**, og vælg det rigtige skærmmodelnummer.
4. Klik på **Display adapter properties (Egenskaber for skærmadapter)**.
5. Klik på **List All Modes (Vis alle modeller på listen)** i pop-op-vinduet og vælg **1920 x 1080**.
6. Klik på **OK**.

Hvis du ikke kan se valgmuligheden **1920 x 1080**, skal du muligvis opdatere din grafikdriver. Afhængigt af din computer, skal du gøre et af følgende:

Hvis du har en stationær eller bærbar computer fra Dell:

- Gå på www.dell.com/support, indtast din computers servicenummer og download den nyeste driver til dit grafikkort.

Hvis du bruger en computer (bærbar eller stationær), der ikke er fra Dell:

- Gå på supportsiden til din computer, og download de nyeste grafiske drivere.
- Gå på websiden til dit grafikkort, og download de nyeste grafikdrivere.



Brug af hældningsfunktionen

Skærmen kan hældes til den mest behagelige synsvinkel.

 **BEMÆRK:** Stativet er ikke sat på skærmen, når den sendes fra fabrikken.

E2722H

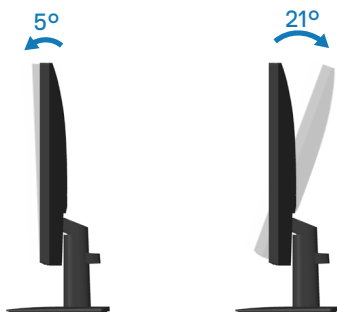

E2722HS

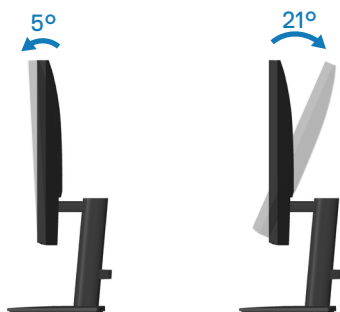

Brug af højdejusteringsfunktionen

Skærmen højde kan justeres til den mest behagelige synsvinkel.

E2722HS

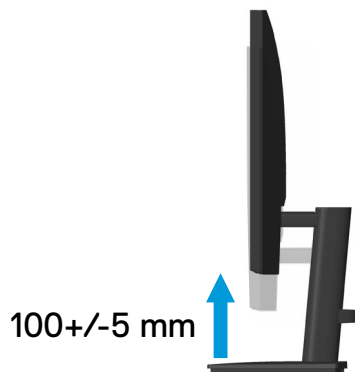

Fejlfinding

⚠ ADVARSEL: Inden du begynder på nogen af procedurerne i dette afsnit, skal du følge oplysningerne i [Sikkerhedsinstruktioner](#).

Selvtest

Din skærm har en selvtestfunktion, som kan bruges til at kontrollere, om skærmen virker ordentligt. Hvis din skærm og din computer er tilsluttet korrekt, men skærmen er mørkt, skal du køre skærmtesten på følgende måde:

1. Sluk for både din computer og skærmen.
2. Afbryd alle videokablerne fra skærmen. På denne måde er computeren ikke involveret.
3. Tænd skærmen.

Hvis skærmen virker ordentligt, registrerer den, at der ikke er noget signal, og en af følgende meddelelser vises. Under selvtesten lyser strømindikatoren hvid.

E2722H

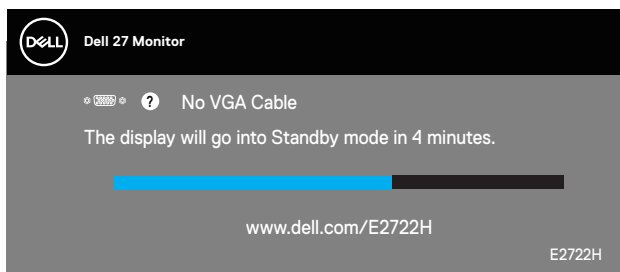

eller

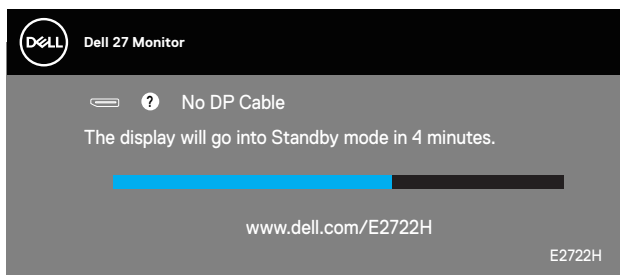

E2722HS

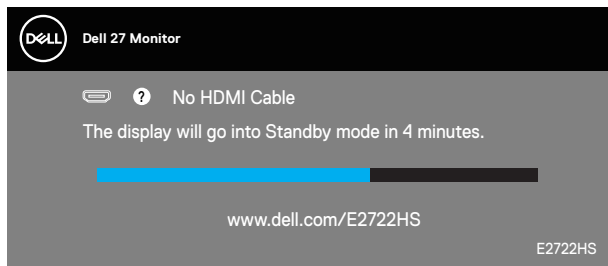

eller

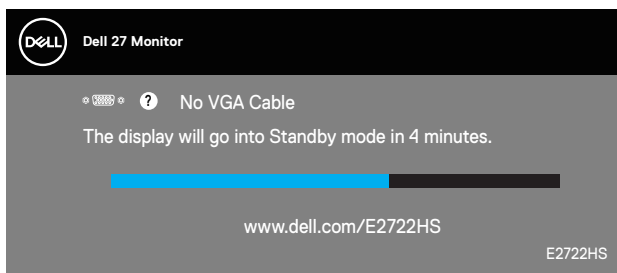

eller

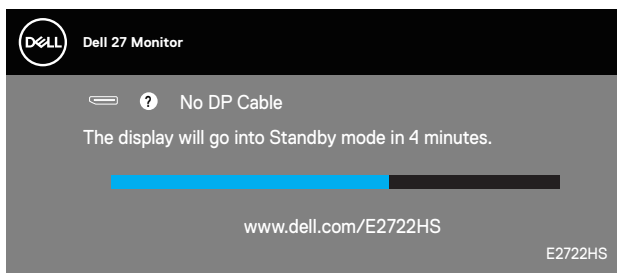

BEMÆRK: Dette felt vises også under normal systemdrift, hvis videokablet er afbrudt eller beskadiget.

4. Sluk for din skærm, og tilslut videokablet igen. Tænd derefter computeren og skærmen.

Hvis din skærm stadig er mørk, når du tilslutter kablerne igen, skal du kontrollere din videokontroller og computer.



Indbygget diagnostisk

Din skærm har et indbygget diagnoseværktøj, som du kan bruge til at se, om et problem skyldes din skærm eller din computer eller videokort.

BEMÆRK: Du kan kun køre den indbyggede diagnostik, når videokablet er afbrudt, og skærmen står på selvtestfunktionen.

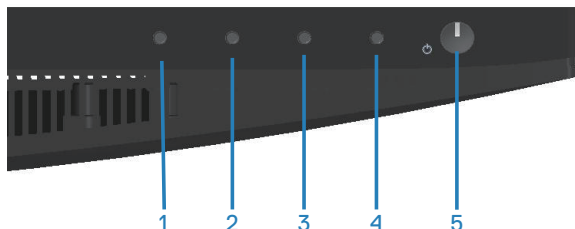

Sådan køres den indbyggede diagnostik:

1. Sørg for, at skærmen er ren (ingen støvpartikler på skærmens overflade).
2. Afbryd videokablerne bag på computeren og skærmen. Skærmen går derefter på selvtestfunktionen.
3. Hold Afslut-knappen (knap 4) nede i fire sekunder for, at åbne lås/oplåsingsmenuen.

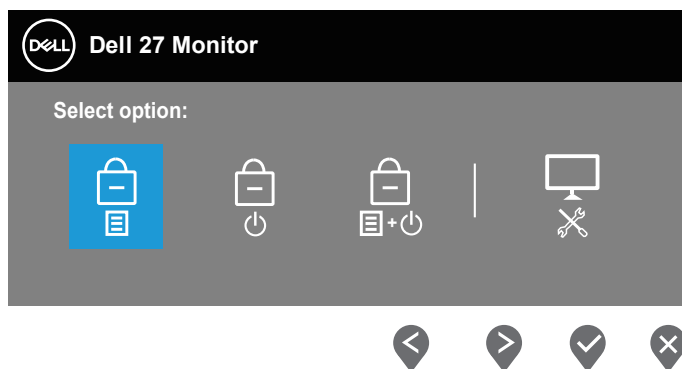

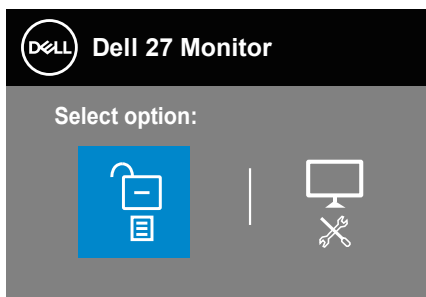

4. Vælg -ikon for, at køre den indbyggede diagnostik.
5. Undersøg omhyggeligt skærmen for abnormiteter.
6. Tryk på Op-knappen (knap 1) på bagdækslet igen. Skærmens farve skifter til grå.
7. Undersøg skærmen for eventuelle abnormiteter.
8. Gentag trin 6 og 7 for, at undersøge skærmen med røde, grønne, blå, sorte, hvide og tekstmønstre på skærmen.

Testen er færdig, når tekstmønstret vises på skærmen. For at afslutte, skal du trykke på Op-knappen (knap 1) igen.

Hvis du ikke registrerer abnormiteter på skærmen, når du bruger det indbyggede diagnoseværktøj, betyder det at skærmen virker ordentligt. Kontroller dit grafikkort og din computer.



Generelle problemer

Følgende tabel indeholder generelle oplysninger om generelle skærmproblemer, som du kan opleve, og mulige løsninger til dem:

Almindelige symptomer	Mulige løsninger
Ingen video/ strømindikatoren lyser ikke	<p>Sørg for, at videokablet, der forbinder skærmen til computeren, er korrekt og sikkert forbundet.</p> <ul style="list-style-type: none">• Kontroller, at stikkontakten fungerer ordentligt ved, at tilslutte andet udstyr det den.• Sørg for, at der trykkes på tænd/sluk-knappen.• Sørg for, at den korrekte indgangskilde er valgt i menuen Input Source (Indgangskilde).
Ingen video/ strømindikatoren lyser	<ul style="list-style-type: none">• Skru op for lysstyrken og kontrasten i skærmmenuen.• Kør skærmens selvtestfunktion.• Kontroller for bøjede eller knuste stikben på videokabelstikket.• Kør den indbyggede diagnosefunktion.• Sørg for, at den korrekte indgangskilde er valgt i menuen Input Source (Indgangskilde).
Dårligt fokus	<ul style="list-style-type: none">• Fjern eventuelle forlængerkabler til videoforbindelsen.• Nulstil skærmen til Fabriksindstillinger (Factory Reset (Nulstil til fabriksindstillinger)).• Skift videoopløsningen til det korrekte billedformat.
Videobilledet flimrer	<ul style="list-style-type: none">• Nulstil skærmen til Fabriksindstillinger (Factory Reset (Nulstil til fabriksindstillinger)).• Se miljøet efter for eventuelle forstyrrende elementer.• Flyt skærmen og prøv den i et andet rum.
Manglende pixler	<ul style="list-style-type: none">• Sluk og tænd for skærmen.• Pixler, der er permanent slukket, er en naturlig defekt, der kan opstå i LCD-teknologi.• For yderligere oplysninger om Dells skærmkvalitet og pixelpolitik, bedes du se Dells hjemmeside på: www.dell.com/pixelguidelines.



Pixler, der lyser konstant i én farve	<ul style="list-style-type: none"> • Sluk og tænd for skærmen. • Pixler, der er permanent slukket, er en naturlig defekt, der kan opstå i LCD-teknologi. • For yderligere oplysninger om Dells skærmkvalitet og pixelpolitik, bedes du se Dells hjemmeside på: www.dell.com/pixelguidelines.
Problemer med lysstyrke	<ul style="list-style-type: none"> • Nulstil skærmen til Fabriksindstillinger (Factory Reset (Nulstil til fabriksindstillinger)). • Juster lysstyrken og kontrasten i skærmmenuen.
Geometrisk forvrængning	<ul style="list-style-type: none"> • Nulstil skærmen til Fabriksindstillinger (Factory Reset (Nulstil til fabriksindstillinger)). • Juster vandrette og lodrette linjer i skærmmenuen.
Vandrette/lodrette linjer	<ul style="list-style-type: none"> • Nulstil skærmen til Fabriksindstillinger (Factory Reset (Nulstil til fabriksindstillinger)). • Kør skærmens selvtest, for at se om disse linjer også kan ses på selvtest-funktionen. • Kontroller for bøjede eller knuste stikben på videokabelstikket. • Kør den indbyggede diagnosefunktion.
Problemer med synkronisering	<ul style="list-style-type: none"> • Nulstil skærmen til Fabriksindstillinger (Factory Reset (Nulstil til fabriksindstillinger)). • Kør skærmens selvtest, for at se om skærbilledet er forvrænget på selvtest-funktionen. • Kontroller for bøjede eller knuste stikben på videokabelstikket. • Genstart computeren i fejlsikret tilstand.
Sikkerhedsrelaterede problemer	<ul style="list-style-type: none"> • Udfør ikke nogen af fejlfindingstrinene. • Kontakt straks Dell.
Intermitterende problemer	<ul style="list-style-type: none"> • Sørg for, at videokablet, der forbinder skærmen til computeren, er ordentligt og sikkert forbundet. • Nulstil skærmen til Fabriksindstillinger (Factory Reset (Nulstil til fabriksindstillinger)). • Kør skærmens selvtest, for at se om det intermitterende problem stadig opstår på selvtest-funktionen.



Manglende farve	<ul style="list-style-type: none"> • Kør skærmens selvtestfunktion. • Sørg for, at videokablet, der forbinder skærmen til computeren, er ordentligt og sikkert forbundet. • Kontroller for bøgede eller knuste stikben på videokabelstikket.
Forkert farve	<ul style="list-style-type: none"> • Prøv forskellige Preset Modes (Forudindstillede funktioner) i Color (Farve) i skærmmenuen. Juster R/G/B i Custom Color (Tilpas farve) i Color (Farve) i skærmmenuen. • Sæt Input Color Format (Farveformat på indgang) på RGB eller YCbCr/YPbPr i Color (Farve) i skærmmenuen. • Kør den indbyggede diagnosefunktion.
Billedfastholdelse af et statisk billede, der er tilbage på skærmen i lang tid	<ul style="list-style-type: none"> • Indstil skærmen til at slukke efter et par minutter uden brug. Dette kan indstilles under strømindstillinger i Windows strømindstillinger og under energibesparelse på en Mac. • Eller du kan bruge en pauseskærm, der skifter dynamisk.
Video-ghosting eller overskydning	<ul style="list-style-type: none"> • Skift Response Time (Svartid) i Display (Visning) i skærmmenuen til Normal eller Fast (Hurtig) afhængig af, hvordan og hvor meget du bruger udstyret.



Produktspecifikke problemer

Bestemte symptomer	Mulige løsninger
Skærbilledet er for lille	<ul style="list-style-type: none">• Kontroller Aspect Ratio (Billedforhold) under Display (Visning) i skærmmenuen.• Nulstil skærmen til Fabriksindstillinger (Factory Reset (Nulstil til fabriksindstillinger)).
Skærmen kan ikke justeres med knapperne for nedenu på panelet	<ul style="list-style-type: none">• Sluk skærmen, træk stikket ud og sæt det i igen, og tænd for skærmen.• Se, om skærmmenuen er låst. Hvis dette er tilfældet, skal du holde knappen Exit (Afslut/knap 4) nede i fire sekunder for, at låse den op.
Der vises ikke et indgangssignal, når der trykkes på brugerknapperne.	<ul style="list-style-type: none">• Kontroller signalkilden. Sørg for, at computeren ikke er på standby ved, at flytte musen eller trykke på en vilkårlig tast på tastaturet.• Kontroller, om videokablet er ordentligt tilsluttet. Sørg for, at computeren ikke er på standby eller i dvale ved, at flytte musen eller trykke på en vilkårlig tast på tastaturet.• Nulstil computeren eller videoafspilleren.
Billedet fylder ikke hele skærmen	<ul style="list-style-type: none">• Da dvd'er har forskellige videoformater (billedformat), kan billedet muligvis ikke vises i fuld skærm.• Kør den indbyggede diagnosefunktion.



Bilag

 **ADVARSEL:** Brug af andre betjeningsknapper, justeringer og procedurer end dem, der er angivet i denne dokumentation, kan føre til elektrisk stød, elektriske farer og/eller mekaniske farer.

Yderligere oplysninger om sikkerhedsinstruktioner kan findes i **Sikkerhedsmiljø og lovmæssige oplysninger (SERI)**.

Bemærkninger fra FCC (kun i USA) og andre lovmæssige oplysninger

Bemærkninger fra FCC og andre lovmæssige oplysninger kan findes på www.dell.com/regulatory_compliance.

Kontakt Dell

Kunder i USA kan ringe på 800-WWW-DELL (800-999-3355).

 **BEMÆRK:** Hvis du ikke har en aktiv internetforbindelse, kan du finde kontaktoplysninger på din købsfaktura og følgeseddel og i Dells produktkatalog.

Dell tilbyder forskellige hjælpe- og tjenestemuligheder både online og via telefon. Tilgængeligheden varierer efter land og produkt, og nogle tjenester findes muligvis ikke i dit område.

- Online teknisk hjælp — www.dell.com/support/monitors
- Kontakt Dell — www.dell.com/contactdell

Ark med EU-produktdatabase til energimærkning og produktinformation

E2722H : <https://eprel.ec.europa.eu/qr/718568>

E2722HS : <https://eprel.ec.europa.eu/qr/718569>

