



Dell C2422HE
Dell C2722DE
Dell C3422WE Monitor curbat pentru
videoconferință
Ghidul utilizatorului

Model: C2422HE/C2722DE/C3422WE
Model de reglementare: C2422HEt/C2722DEt/C3422WEt



-  **NOTĂ: O NOTĂ indică informații importante care vă ajută să folosiți mai bine computerul.**
-  **PRECAUȚIE: O PRECAUȚIE indică deteriorarea potențială a hardware-ului sau pierderea de date în caz de nerespectare a instrucțiunilor.**
-  **AVERTISMENT: UN AVERTISMENT indică posibilitatea de daune materiale, vătămări corporale sau deces.**

Drepturi de autor © 2020-2021 Dell Inc. sau filialele sale. Toate drepturile rezervate. Dell, EMC și alte mărci comerciale sunt mărci comerciale ale Dell Inc. sau ale filialelor sale. Alte mărci pot fi mărci comerciale ale proprietarilor respectivi.

Reproducerea acestor materiale în orice formă fără acordul scris al Dell Inc., este strict interzisă

Mărci comerciale folosite în acest text: Dell și logoul Dell sunt mărci comerciale ale Dell inc.; Microsoft și Windows sunt fie mărci comerciale, fie mărci înregistrate ale Microsoft Corporation în Statele Unite și/sau în alte țări. ENERGY STAR este marcă înregistrată aș U.S. Environmental Protection Agency. Ca și partener ENERGY STAR, Dell Inc, a confirmat că acest produs îndeplinește cerințele ghidului ENERGY STAR pentru eficiență energetică.

Alte mărci comerciale și nume comerciale pot fi folosite în acest document pentru referință la alte entități ale mărcii și numelor sau ale produselor. Dell Inc, declină orice interes de proprietate cu privire la mărci comerciale și nume comerciale, altele decât cele proprii.

Cuprins

Instrucțiuni de siguranță	6
Despre monitor	7
Conținutul pachetului	7
Caracteristicile produsului	8
Identificarea pieselor și a comenzilor	10
Vedere frontală	10
Vedere spate	12
Vedere de jos	13
Specificațiile monitorului	15
Specificații de rezoluție	17
Moduri de afișare prestabilite	17
Moduri DP Transport Multi-Stream (MST)	20
Moduri USB - C Transport Multi-Stream (MST)	20
Listă compatibilitate Unified Communications (UC)	21
Specificații electrice	22
Specificații cameră web - microfon	23
Specificații difuzor	23
Caracteristici fizice	24
Caracteristici de mediu	25
Atribuire pini	26
Plug-and-Play	34
Politica pentru calitatea monitorului LCD și pixeli	34
Ergonomie	35
Manipularea și mutarea afișajului	37
Ghid de întreținere	38
Curățarea monitorului	38
Configurarea monitorului	39
Conectarea suportului	39
Utilizarea extensiei de înclinare, pivotare și verticală	42



Extensie de înclinare, pivotare și verticală.42
Rotirea afișajului(Doar C2422HE/C2722DE)	43
Configurarea setărilor afișajului de pe computer după rotație(Doar C2422HE/C2722DE).	44
Funcționarea camerei web al monitorului.	45
Conectarea monitorului	46
Sincronizare buton alimentare Dell (DPBS).	50
Conectarea monitorului pentru prima oara pentru DPBS52
Folosirea funcției DPBS53
Conectarea monitorului pentru funcția USB-C Multi-Stream Transport (MST) (doar C2422HE/C2722DE) în modul DPBS.55
Conectarea monitorului cu USB-C în modul DPBS56
Organizarea cablurilor	58
Fixarea monitorului cu ajutorul sistemului de blocare Kensington (Opțional)	58
Îndepărtarea suportului monitorului	59
Montare pe perete (opțional)	60
Funcționarea monitorului	61
Porniți monitorul.	61
Utilizarea controlului joystick	61
Utilizarea comenzilor de pe panoul din spate	62
Utilizarea funcției blocare OSD	63
Buton- pe panoul frontal66
Folosirea meniului afișat pe ecran (OSD)	67
Accesarea sistemului de meniu67
Mesaje de avertizare OSD84
Setarea rezoluției maxime89
Setarea comutatorului USB KVM90
Setarea Auto KVM93
Setarea Windows Hello	95
Configurarea camerei web din monitor ca setarea implicită	99
Configurarea difuzorului din monitor ca setarea implicită	103



Depanare	106
Autotestare	106
Diagnostiche încorporate	107
Probleme frecvente	108
Probleme specifice produsului	110
Probleme specifice pentru Microsoft® Teams®/Skype for Business®	118
Probleme specifice pentru Universal Serial Bus (USB)	120
Anexă	121
Avize FCC (doar pentru SUA) și alte informații normative	121
Contactarea Dell	121
Baza de date UE a produselor pentru eticheta energetică și fișa cu informații despre produs	121



Instrucțiuni de siguranță

⚠ AVERTISMENT: Utilizarea comenzilor, a reglajelor sau a procedurilor, altele decât cele specificate în această documentație, poate duce la expunerea la șocuri, riscuri electrice și/sau mecanice.

- Instalați monitorul pe o suprafață solidă și manipulați-l cu atenție. Ecranul său este fragil și se poate deteriora dacă monitorul este scăpat pe jos sau dacă este lovit.
- Asigurați-vă întotdeauna că monitorul este compatibil cu rețeaua de alimentare electrică disponibilă în locația dvs.
- Păstrați monitorul la temperatura camerei. Temperaturile foarte scăzute sau ridicate pot avea un efect negativ asupra cristalelor lichide ale afișajului.
- Protejați monitorul împotriva vibrațiilor excesive și a impactelor puternice. De exemplu, nu puneți monitorul în portbagajul unui autovehicul.
- Deconectați monitorul de la sursa de alimentare atunci când urmează să rămână nefolosit pentru o perioadă mai lungă.
- Pentru evitarea electrocutării, nu demontați capacele și nu atingeți componentele interne ale monitorului.

Pentru informații despre instrucțiunile de siguranță, consultați Informații privind siguranța, de mediu și de reglementare (SERI).



Despre monitor



Conținutul pachetului

Monitorul este livrat împreună cu componentele prezentate în tabelul de mai jos. Dacă există componente lipsă, contactați Dell. Pentru informații suplimentare, consultați secțiunea [Contactarea Dell](#).

 **NOTĂ: Anumite componente pot fi opționale și este posibil ca acestea să nu fie incluse în livrare. Este posibil ca anumite caracteristici să nu fie disponibile în anumite țări.**

	Afișaj
	Coloana suportului
	Baza suportului
	Cablul de alimentare (în funcție de țară)
	Cablu DisplayPort (conectare DisplayPort – DisplayPort)



	<p>Cablu USB 3.2 Gen1 Type-A - Type-B</p>
	<p>Cablu USB Type-C (de la C la C)</p>
	<ul style="list-style-type: none"> • Ghid de configurare rapidă • Informații privind siguranța, de mediu și de reglementare

Caracteristicile produsului

Monitorul **Dell C2422HE/C2722DE/C3422WE** este prevăzut cu o matrice activă, cu tranzistori cu peliculă subțire (TFT), afișaj cu cristale lichide (LCD) și retroiluminare LED. Caracteristicile monitorului includ:

- **C2422HE:** Suprafață activă de afișaj de 60,47 cm (23,8 inch) (măsurată pe diagonală), rezoluție de 1920 x 1080 (16:9), și compatibilitate pe ecran complet pentru rezoluții mai mici.
- **C2722DE:** Suprafață activă de afișaj de 68,47 cm (27,0 inch) (măsurată pe diagonală), rezoluție de 2560 x 1440 (16:9), și compatibilitate pe ecran complet pentru rezoluții mai mici.
- **C3422WE:** Suprafață activă de afișaj de 86,71 cm (34,14 inch) (măsurată pe diagonală), rezoluție de 3440 x 1440 (21:9), și compatibilitate pe ecran complet pentru rezoluții mai mici.
- Unghiuri de vizualizare largi cu 99% culoare sRGB.
- **C2422HE/C2722DE:** Capacități de înclinare, pivotare și reglare pe verticală.
- **C3422WE:** Capacități de înclinare, pivotare și extindere pe verticală.
- Difuzoare încorporate (2 x 5 W).
- Suport detașabil și orificii de montare „Video Electronics Standards Association” (VESA™) de 100 mm pentru soluții de montare flexibile.
- Marginea ultra-subțire minimizează spațiul de margine la utilizarea mai multor monitoare, permițând configurare mai ușoară și o experiență de vizualizare elegantă.
- Conectivitatea digitală extinsă cu DP garantează faptul că monitorul va fi adaptat noilor tehnologii.



- Port USB Type-C unic pentru alimentarea cu energie a notebookurilor compatibile în timp ce primește semnal video.
- Porturile USB-C și RJ45 permit o experiență care presupune conectarea la rețea cu un singur cablu.
- Capacitate de conectare și redare, dacă este acceptată de computerul dumneavoastră.
- Reglare cu afișare pe ecran (OSD) pentru configurare ușoară și optimizare a ecranului.
- Butoanele de alimentare și OSD (afișare pe ecran) pot fi blocate.
- Slot blocare de securitate.
- ♦ **C2422HE/C2722DE:** ≤ 0.3 W în Mod de veghe.
- ♦ **C3422WE:** ≤ 0.5 W în Mod de veghe.
- Suportă mod Selectare Picture by Picture (PBP) pe C3422WE.
- Permite utilizatorilor să schimbe funcția USB KVM în modul PBP pe C3422WE.
- Monitorul este proiectat cu funcția Dell Power Button Sync (DPBS) pentru a controla starea de alimentare al sistemului de la butonul de alimentare al monitorului.*
- Schimbare premium a ecranului pentru siguranța dvs.
- Confort optimizat al ochilor cu un ecran fără pâlpâire și care minimizează emisia de lumină albastră.
- Monitorul utilizează un panou cu nivel scăzut al luminii albastre și care respectă TUV Rheinland (soluție hardware) la setările implicite/resetarea din fabrică.
- Reduce nivelul luminii albastre emise de ecran pentru ca vizionarea să fie mai confortabilă pentru ochii dvs.
- Monitorul are o tehnologie fără tremur, care elimină tremurul vizibil, oferă o experiență de vizualizare confortabilă și previne încordarea și oboseala ochilor utilizatorilor.
- Certificare Microsoft Teams®.
- Certificare Windows Hello® (Autentificare facială) și suportă Microsoft Cortana®.
- * Sistem PC care suportă DPBS este Dell OptiPlex 7090/3090 Ultra platform.

⚠ AVERTISMENT: Efectele pe termen lung ale emisiilor de lumină albastră de pe monitor pot provoca deteriorarea ochilor, inclusiv oboseala ochilor sau încordarea ochilor din surse digitale.



Identificarea pieselor și a comenzilor

Vedere frontală

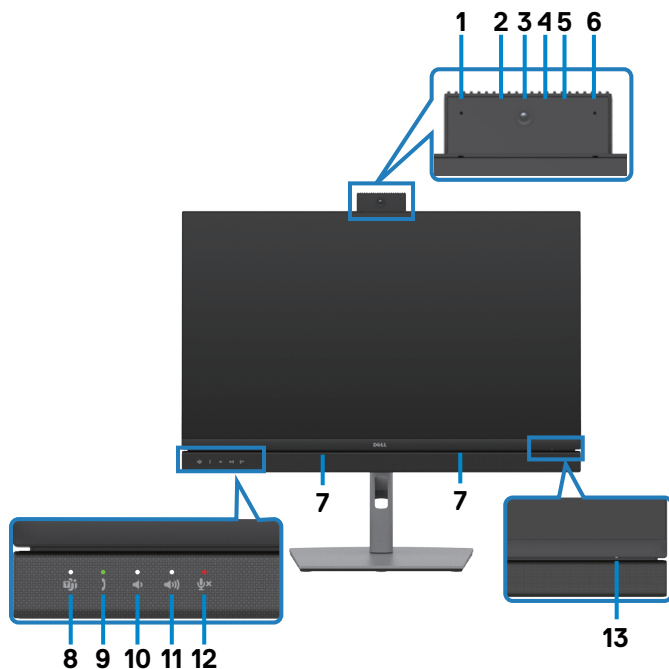

Etichetă	Descriere	Utilizare
1,6	Microfoane	Microfoane monitor (Mic). Microfonul este activat atunci când modulul cameră web și microfon este ridicat. Microfonul este dezactivat atunci când modulul este retras.
3	Obiectiv cameră web	Transmite imaginea într-o conferință video. Camera web este activată atunci când modulul cameră web și microfon este ridicat. Camera web este dezactivată atunci când modulul este retras.
2,4	LED IR	Indicator infraroșu (IR).
5	Indicator LED cameră web	Indicator cameră web. Se va aprinde în alb atunci când camera web este folosită.
7	Difuzoare încorporate	Pentru a scoate sunet de pe intrare audio.



8	Buton și LED Teams	<p>LED-ul va lumina alb constant atunci când Microsoft Teams® este conectat și rulează. LED-ul va clipi atunci când există o notificare în Teams.</p> <p>O apăsare scurtă pe buton va aduce Teams în prim plan și va deschide notificarea. Verificați dacă sunteți conectat la aplicația Teams și dacă aceasta rulează în fundal.</p> <p>NOTĂ: Pentru ca butonul Teams să funcționeze, verificați dacă contul Teams este furnizat / configurat în modul „Numai Teams”. Administratorul de entități găzduite ar trebui să activeze contul la modul „Numai Teams”.</p> <p>NOTĂ: Butonul Teams va funcționa cu aplicația Teams doar în modul „Numai Teams”. Setarea ar putea varia în mediul corporativ, ceea ce ar face ca butonul Teams să nu funcționeze pe monitor. Solicitați informații de la administratorul de sistem.</p>
9	Întrerupător și LED	<p>LED-ul ca clipi verde atunci când există un apel de intrare Teams/Skype for Business (SfB).</p> <p>LED-ul va lumina verde constant în timpul unui apel Teams/Skype for Business (SfB).</p> <p>Apăsați scurt pentru a răspunde/a termina un apel. Apăsați lung pentru a respinge un apel de intrare.</p>
10	Volum în jos și LED	<p>Apăsați scurt pentru a scăde volumul cu 2 unități. Apăsați lung pentru a scăde volumul în mod continuu.</p>
11	Volum în sus și LED	<p>Apăsați scurt pentru a crește volumul cu 2 unități. Apăsați lung pentru a crește volumul în mod continuu.</p>
12	Microfon mut și LED	<p>Apăsați pentru a pune microfonul pe mut sau a activa din nou.</p> <p>LED-ul se va aprinde în roșu constant dacă microfonul este pe mut sau atunci când modulul de cameră web și microfon este retras.</p> <p>LED-ul se va stinge atunci când microfonul este pornit și activat.</p>
13	Indicator LED alimentare	<p>Lumina albă constantă indică faptul că monitorul este pornit și funcționează normal. Lumina albă care respiră indică faptul că monitorul este în modul de așteptare.</p>



Vedere spate



Etichetă	Descriere	Utilizare
1	Orificii de montare VESA (100 mm x 100 mm – în spatele capacului VESA atașat)	Montați monitorul pe perete folosind kitul de montare pe perete compatibil VESA (100 mm x 100 mm).
2	Etichetă de reglementare	Listează aprobările de reglementare.
3	Buton de eliberare suport	Eliberează suportul de pe monitor.
4	Buton de pornire/oprire	Pentru pornirea și oprirea monitorului.
5	Joystick	Folosit pentru controlul meniului OSD. Pentru mai multe informații, consultați Funcționarea monitorului .
6	Adresă Mac, cod de bare, număr de serie și eticheta de service	Consultați această etichetă dacă trebuie să contactați Dell pentru asistență tehnică. Eticheta de service este un identificator unic alfanumeric, care permite tehnicienilor de service Dell să identifice componentele hardware ale computerului și să acceseze informațiile de garanție.
7	Slotul de organizare a cablurilor	Utilizați pentru a organiza cablurile, trecându-le prin slot.



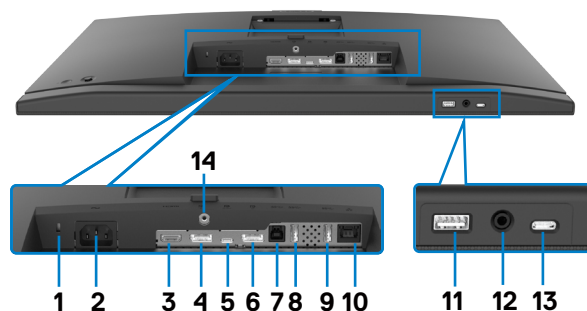

Vedere de jos



Etichetă	Descriere	Utilizare
1	Slot blocare de securitate	Fixează monitorul cu ajutorul cablului de blocare de securitate (comercializat separat).
2	Conector de alimentare electrică	Conectați cablul de alimentare
3	Port HDMI	Conectați computerul prin cablul HDMI.
4	DisplayPort intrare	Conectați computerul prin cablul DisplayPort.
5	USB Type-C ascendent/ DisplayPort	<p>Conectați la computer utilizând cablul USB Type-C. Portul USB Type-C oferă cea mai mare viteză de transfer (USB 3.2 Gen 1) și modul alternativ cu DP 1.2 (C2422HE/C3422WE) / DP 1.4 (C2722DE) suportă următoarele și PD 20 V/4.5 A, 15 V/3 A, 9 V/3 A, 5 V/3 A.</p> <ul style="list-style-type: none"> · C2422HE rezoluție maximă de 1920 x 1080 at 60 Hz · C2722DE rezoluție maximă de 2560 x 1440 at 60 Hz · C3422WE rezoluție maximă de 3440 x 1440 at 60 Hz <p>NOTĂ: USB Type-C nu este compatibil cu versiunile Windows anterioare Windows 10.</p>
6	Conector DP (ieșire) 	<p>leșire DP pentru monitor cu MST (transport pe fluxuri multiple). Pentru a activa opțiunea MST, consultați instrucțiunile din secțiunea „Conectarea monitorului pentru funcția DP MST”.</p> <p>NOTĂ: Scoateți priza de cauciuc când folosiți conectorul DP de ieșire.</p> <p>NOTĂ: Portul este doar pentru C2422HE/C2722DE.</p>



7	Port USB-B ascendent	Conectați cablul USB livrat împreună cu monitorul la computer. După conectarea cablului, puteți folosi conectorii USB în aval de pe monitor.
8,9,11	SuperSpeed USB 5 Gbps (USB 3.2 Gen 1) (3)	Conectați dispozitivul USB. Puteți utiliza aceste porturi numai după ce ați conectat cablul USB (Type-A la Type-B sau Type-C la Type-C) de la computer la monitor. Portul cu pictograma de baterie  acceptă funcționalitatea de încărcare Battery Charging Rev. 1,2.
10	Conector RJ-45	Conectarea la internet Puteți naviga pe internet prin RJ45 numai după ce ați conectat cablul USB (tip-A la tip-B sau tip-C la tip-C) de la computer la monitor
12	Mufă jack căști	Conectați căștile pentru redarea sunetului prin canale audio HDMI sau DisplayPort sau USB Type-C. NOTĂ: Presiunea sonoră excesivă de la căști poate cauza deficiențe de auz sau pierderea auzului. Ajustarea egalizatorului la maxim crește voltajul de ieșire al căștilor, prin urmare nivelul presiunii sonore.
13	Porturi USB Type-C în aval	Portul cu pictograma  acceptă 5 V/ 3 A. Conectați dispozitivul USB. Puteți utiliza aceste porturi numai după ce ați conectat cablul USB (Type-A la Type-B sau Type-C la Type-C) de la computer la monitor.
14	Blocarea suportului	Blocați suportul pe monitor folosind un șurub M3 x 6 mm (șurubul nu este inclus).



Specificațiile monitorului

Model	C2422HE	C2722DE	C3422WE
Tip ecran	Matrice activă – LCD TFT		
Tip panou	Tehnologie de comutare în plan		
Formatul imaginii	16:9	16:9	21:9
Dimensiuni ale imaginii vizionabile			
Diagonală	60,47 cm (23,8 in.)	68,47 cm (27 in.)	86,71 cm (34,14 in.)
Suprafață activă			
Orizontal	527,04 mm (20,75 in.)	596,74 mm (23,49 in.)	799,8 mm (31,49 in.)
Vertical	296,46 mm (11,67 in.)	335,66 mm (13,22 in.)	334,80 mm (13,18 in.)
Suprafață	156246,28 mm ² (242,1 in. ²)	200301,75 mm ² (310,47 in. ²)	267773,04 mm ² (415,05 in. ²)
Distanța între pixeli	0,2745(H) mm x 0,2745 (V) mm	0,2331 (H) mm x 0,2331 (V) mm	0,2325(H) mm x 0,2325(V) mm
Pixeli per inch (PPI)	92,56	108,79	109,68
Unghi de vizualizare			
Orizontal	178° (tipic)		
Vertical	178° (tipic)		
Luminozitate	250 cd/m ² (tipic)	350 cd/m ² (tipic)	300 cd/m ² (tipic)
Raport de contrast	1000 la 1 (tipic)		
Curbură(Doar pentru C3422WE)	NA	NA	3800R (tipic)
Acoperirea ecranului de afișare	Strat dur tratament anti-reflector al polarizatorului frontal (3H)		
Retroiluminare	LED		
Timp de răspuns (de la gri la gri)	5 ms (mod rapid) 8 ms (Mod NORMAL)	5 ms (mod rapid) 8 ms (Mod NORMAL)	5 ms (mod rapid) 8 ms (Mod NORMAL)
Adâncimea culorii	16,78 milioane culori	16,78 milioane culori	1,07 miliarde de culori ¹
Gamă de culori ²	99% sRGB		



Conectivitate	1 x DP 1.2 (HDCP1.4) 1 x HDMI1.4 (HDCP1.4)	1 x DP 1.4 (HDCP1.4) 1 x HDMI1.4 (HDCP1.4)	1 x DP 1.2 (HDCP2.2) 1 x HDMI2.0 (HDCP2.2)
	<ul style="list-style-type: none"> • 1 x USB Type-B (USB 3.2 Gen 1 port ascendent) • 1 x USB tip-C (mod alternativ cu DisplayPort 1.4 / 1.2, port USB 3.2 Gen 1 în sens ascendent, livrare de putere PD până la 90 W) • 1 x descendent USB tip-C (15W), USB 3.2 Gen1 (5 Gbps) • 1 x DP (ieșire) cu MST(Doar pentru C2422HE/C2722DE) • 2 x super speed USB 5 Gbps (USB 3.2 Gen 1) • 1 x super speed USB 5 Gbps (USB 3.2 Gen 1) cu capacitate de încărcare BC 1.2 la 2 A (max.) • 1 x mufă jack căști 3,5 mm • 1 x RJ45 		
Lățimea marginii (de la marginea monitorului la suprafața activă)			
Margine superioară	5,80 mm	7,80 mm	8,03 mm
Stânga/dreapta	5,80 mm	7,80 mm	8,03 mm
Margine inferioară	50,89 mm	51,97 mm	56,60 mm
Posibilitate de reglare			
Suport reglabil pe înălțime	140 mm	120 mm	120 mm
Înclinație	De la -5° la 21°	De la -5° la 21°	De la -5° la 21°
Pivot	De la -45° la 45°	De la -45° la 45°	De la -30° la 30°
Pivotare	De la -90° la 90°	De la -90° la 90°	NA
Ajustare înclinare	NA	NA	De la -4° la 4°
Organizarea cablurilor	Da		
Compatibilitate Dell Display Manager (DDM)	Aranjare ușoară și alte caracteristici cheie		
Securitate	Slot blocare de securitate (cablu de blocare comercializat separat)		

¹ Ieșire video de la portul DP/HDMI la rezoluție maximă de 3440x1440 la 60Hz este de 1,07 miliarde de culori. Ieșire video de la portul USB-C la rezoluție maximă de 3440x1440 la 60Hz este de 16,78 milioane de culori.

² Numai la nativul panoului, sub presetare Mod personalizat.



Specificații de rezoluție

Model	C2422HE	C2722DE	C3422WE
Interval de scanare orizontală	30 kHz până la 83 kHz	30 kHz până la 90 kHz	30 kHz până la 90 kHz
Interval de scanare verticală	56 Hz până la 76 Hz		
Rezoluție maximă presetată	1920 x 1080 la 60 Hz	2560 x 1440 la 60 Hz	3440 x 1440 la 60 Hz
Capacități de afișare video (mod alternativ HDMI & DP & USB tip-C)	480i, 480p, 576i, 560p, 720p, 1080i, 1080p		

Moduri de afișare prestabilite

C2422HE

Mod de afișare	Frecvență orizontală (kHz)	Frecvență verticală (Hz)	Ceas pixel (MHz)	Polaritate sincronizare (orizontală/verticală)
VESA, 720 x 400	31,47	70	28,32	-/+
VESA, 640 x 480	31,47	60	25,17	-/-
VESA, 640 x 480	37,50	75	31,5	-/-
VESA, 800 x 600	37,88	60	40	+/+
VESA, 800 x 600	46,88	75	49,5	+/+
VESA, 1024 x 768	48,36	60	65	-/-
VESA, 1024 x 768	60,02	75	78,75	+/+
VESA, 1152 x 864	67,50	75	108	+/+
VESA, 1280 x 1024	64,0	60	108	+/+
VESA, 1280 x 1024	80,0	75	135	+/+
VESA, 1600 x 900	55,99	60	118,25	+/+
VESA, 1920 x 1080	67,50	60	148,50	+/+



C2722DE

Mod de afișare	Frecvență orizontală (kHz)	Frecvență verticală (Hz)	Ceas pixel (MHz)	Polaritate sincronizare (orizontală/ verticală)
VESA, 720 x 400	31,50	70,0	28,30	-/+
VESA, 640 x 480	31,50	60,0	25,20	-/-
VESA, 640 x 480	37,50	75,0	31,50	-/-
VESA, 800 x 600	37,90	60,30	40,0	+/+
VESA, 800 x 600	46,90	75,0	49,50	+/+
VESA, 1024 x 768	48,40	60,0	65,0	-/-
VESA, 1024 x 768	60,0	75,0	78,80	+/+
VESA, 1152 x 864	67,50	75,0	108,0	+/+
VESA, 1280 x 1024	64,0	60,0	108,0	+/+
VESA, 1280 x 1024	80,0	75,0	135,0	+/+
VESA, 1600 x 1200	75,0	60,0	162,0	+/+
VESA, 1920 x 1080	67,50	60,0	148,5	+/+
VESA, 2048 x 1080	58,23	26,37	23,99	+/-
VESA, 2048 x 1080	66,58	60,0	147,16	+/-
VESA, 2560 x 1440	88,80	60,0	241,50	+/-



C3422WE

Mod de afișare	Frecvență orizontală (kHz)	Frecvență verticală (Hz)	Ceas pixel (MHz)	Polaritate sincronizare (orizontală/verticală)
VESA, 720 x 400	31,50	70,0	28,30	-/+
VESA, 640 x 480	31,50	60,0	25,20	-/-
VESA, 640 x 480	37,50	75,0	31,50	-/-
VESA, 800 x 600	37,90	60,30	40,0	+/+
VESA, 800 x 600	46,90	75,0	49,50	+/+
VESA, 1024 x 768	48,40	60,0	65,0	-/-
VESA, 1024 x 768	60,0	75,0	78,80	+/+
VESA, 1152 x 864	67,50	75,0	108,0	+/+
VESA, 1280 x 1024	64,0	60,0	108,0	+/+
VESA, 1280 x 1024	80,0	75,0	135,0	+/+
VESA, 1600 x 1200	75,0	60,0	162,0	+/+
VESA, 1920 x 1080	67,50	60,0	148,50	+/+
VESA, 2048 x 1080	66,58	60,0	147,16	+/-
VESA, 2560 x 1440	88,80	60,0	241,50	+/-
CVT, 3440 x 1440	88,81	60,0	319,75	+/-



Moduri DP Transport Multi-Stream (MST)

C2422HE

Monitor sursă MST	Număr maxim de monitoare externe care pot fi acceptate
	1920 x 1080 la 60 Hz
1920 x 1080 la 60 Hz	3

NOTĂ: Rezoluția maximă acceptată a monitoarelor externe este doar de 1920 x 1080 la 60 Hz.

C2722DE

Monitor sursă MST	Număr maxim de monitoare externe care pot fi acceptate
	2560 x 1440 la 60 Hz
2560 x 1440 la 60 Hz	1

NOTĂ: Rezoluția maximă acceptată a monitoarelor externe este doar de 2560 x 1440 la 60 Hz

NOTĂ: Leșirea DP pentru MST este suportată doar pe C2422HE și C2722DE.

Moduri USB - C Transport Multi-Stream (MST)

C2422HE

Monitor sursă MST	Număr maxim de monitoare externe care pot fi acceptate
	1920 x 1080 la 60 Hz
1920 x 1080 la 60 Hz	1

C2722DE

Informații afișaj OSD: Rata de transfer (curentă)	Număr maxim de monitoare externe care pot fi acceptate
	2560 x 1440 la 60 Hz
HBR3(DP1.4)	1
HBR2(DP1.2)	0

NOTĂ: Dacă Dell C2722DE MST trebuie să ajungă la rezoluția QHD și să mențină o lățime de bandă USB gen1 (atunci când setarea afișajului OSD este la o viteză de date ridicată), atunci trebuie să fie înlocuit cu un cablu USB 3.2 Gen2 (1M), iar portul Type-C al PC-ului acceptă HBR3.



Listă compatibilitate Unified Communications (UC)

Tabelul de mai jos evidențiază funcția de apel care funcționează pe monitorul de videoconferință Dell - C2422HE, C2722DE și C3422WE atunci când folosiți următoarele platforme UC#.

Funcții apel	Aducere în prim plan Microsoft Teams	Răspunde la apel	Termină apel	Respinge apel	Ajustare volum difuzor jos	Ajustare volum difuzor sus	Mut/Acitvare microfon
Buton	Teams	Hookswitch (Întreprupător)	Hookswitch (Întreprupător)	Hookswitch (Întreprupător)	Volume Down (Volum jos)	Volume Up (Volum sus)	Mute (Mut)
Microsoft Teams	√	√	√	√	√	√	√
Skype for Business	x	√	√	√	√	√	√
Zoom	x	x	x	x	√	√	√*
Google Hangouts	x	x	x	x	√	√	√*
BlueJeans	x	x	x	x	√	√	√*
Cisco Webex	x	x	x	x	√	√	√*
FaceTime	x	x	x	x	√	√	√*
Slack	x	x	x	x	√	√	√*
GoToMeeting	x	x	x	x	√	√	√*

√ Funcția de apel pe Dell C2422HE/C2722DE/C3422WE funcționează cu platforma UC

x Funcția de apel pe Dell C2422HE/C2722DE/C3422WE nu funcționează cu platforma UC

* Funcția mut pe Dell C2422HE/C2722DE/C3422WE funcționează prin apăsarea butonului Mute, dar icoana Mute de pe platforma UC nu este sincronizată (icoana arată sunet activ).

Pe sistem de operare Windows 10 64 Bit



Specificații electrice

Model	C2422HE	C2722DE	C3422WE
Semnale de intrare video	<ul style="list-style-type: none"> • Semnal video digital pentru fiecare linie diferențială Per linie diferențială la impedanță 100 ohmi • Suport de intrare a semnalului HDMI/DP/USB tip-C 		
Tensiune/frecvență/curent de intrare	100-240 V c.a./50 sau 60 Hz \pm 3 Hz/2,3 A (maxim)	100-240 V c.a./50 sau 60 Hz \pm 3 Hz/2,5 A (maxim)	100-240 V c.a./50 sau 60 Hz \pm 3 Hz/2,8 A (maxim)
Curent de intrare	120 V: 42 A (Max.) 240 V: 80 A (Max.)		
Consum de energie	0,2 W (Mod oprit) ¹ 0,2 W (Mod standby) ¹ 18 W (Mod pornit) ¹ 195 W (Max) ² 13,81 W (P _{on}) ³ 48,60 kWh (TEC) ³	0,2 W (Mod oprit) ¹ 0,3 W (Mod standby) ¹ 26,50 W (Mod pornit) ¹ 210 W (Max) ² 19,45 W (P _{on}) ³ 64,64 kWh (TEC) ³	0,3 W (Mod oprit) ¹ 0,4 W (Mod standby) ¹ 32,50 W (Mod pornit) ¹ 220 W (Max) ² 27,70 W (P _{on}) ³ 89,08 kWh (TEC) ³

¹ Conform definiției din UE 2019/2021 și UE 2019/2013.

² Setarea maximă de luminozitate și contrast cu încărcare maximă pe toate porturile USB.

³ P_{on}: Consum de energie în modul pornit măsurat prin referință la metoda de test Energy Star.

TEC: Consum total de energie în kWh măsurat prin referință la metoda de test Energy Star.

Acest document are rol strict informativ și reflectă performanțele din laborator. Este posibil ca produsul dvs. să aibă performanțe diferite, în funcție de software, de componentele și de dispozitivele periferice comandate, fără a exista o obligație de a actualiza aceste informații. În mod corespunzător, clientul nu trebuie să se bazeze pe aceste informații în luarea deciziilor cu privire la toleranțele electrice sau altele. Nu este emisă nicio garanție explicită sau implicită referitoare la exactitatea ori la caracterul complet al informațiilor.

 **NOTĂ:** Acest monitor este certificat **ENERGY STAR**.



Acest produs se califică pentru ENERGY STAR în setările implicite din fabrică, care pot fi restaurate prin funcția „Factory Reset” (Resetare valori din fabrică) din meniul OSD. Modificarea setărilor implicite din fabrică sau activarea altor funcții poate duce la creșterea consumului de energie, care ar putea depăși limita specificată pentru ENERGY STAR.



Specificații cameră web - microfon

Obiectiv	Câmp vizual (orizontală)	75,4° pentru 2560 x 1920
	Mod focalizare	Focalizare fixă
	Zonă de focalizare	35 cm~1,5 m
	Distanță de focalizare (mod normal)	70 cm
Senzor imagine	Dimensiune matrice activă	5 megapixeli
Specificații video	Frecvență cadre video	1920 x 1080 (Full HD)- până la 30 de cadre pe secundă
Specificații audio	Tip microfon	Microfon digital x 2
Interfață	USB 2.0 de mare viteză	
Sursă de alimentare	3,3 V +/- 5% pentru USB și microfon 5 V +/- 5% pentru cameră IR	

Specificații difuzor

Model	C2422HE	C2722DE	C3422WE
Puterea nominală a difuzorului	2 x 5 W		
Răspuns de frecvență	200 Hz - 16 kHz		
Impedanță	8 Ohmi		



Caracteristici fizice

Model	C2422HE	C2722DE	C3422WE
Tip conector	<ul style="list-style-type: none"> • Conector DP (intrare DP și ieșire DP pe C2422HE/ C2722DE. Doar intrare DP pe C3422WE) • Conector HDMI • Conector USB Type-C • Mufă jack audio • Conector RJ45 • Conector USB ascendent x 2 • 3 x conectori port în aval USB 3.2 Gen 1 • Conectori descendent USB Tip-C 		
Tip cablu de semnal	Cablu de la DP la DP de 1,8 m Cablu USB 3.2 Gen 1 Tip-A - B 1,8 m Cablu USB 3.2 Gen 1 Tip-C - C 1,8 m		
Dimensiuni (cu suport)			
Înălțime (extinsă)	544,08 mm (21,40 in.)	565,57 mm (22,30 in.)	576,20 mm (22,68 in.)
Înălțime (comprimată)	404,08 mm (15,90 in.)	445,57 mm (17,54 in.)	456,20 mm (17,96 in.)
Lățime	538,64 mm (21,21 in.)	612,34 mm (24,11 in.)	815,85 mm (32,10 in.)
Grosime	185,00 mm (7,30 in.)	230,00 mm (9,10 in.)	234,95 mm (9,30 in.)
Dimensiuni (fără suport)			
Înălțime	383,15 mm (13,90 in.)	425,43 mm (16,75 in.)	434,43 mm (17,08 in.)
Lățime	538,64 mm (21,21 in.)	612,34 mm (24,11 in.)	815,85 mm (32,10 in.)
Grosime	51,24 mm (2 in.)	53,93 mm (2,10 in.)	81,08 mm (3,20 in.)
Dimensiuni suport			
Înălțime (extinsă)	428,30 mm (16,90 in.)	428,30 mm (16,90 in.)	433,32 mm (17,10 in.)



Înălțime (comprimată)	381,50 mm (15,02 in.)	381,50 mm (15,02 in.)	386,50 mm (15,20 in.)
Lățime	267,68 mm (10,50 in.)	300,01 mm (11,81 in.)	306,91 mm (12,10 in.)
Grosime	185 mm (7,30 in.)	230 mm (9,10 in.)	234,95 mm (9,25 in.)
Greutate			
Greutate cu ambalajul	8,82 kg (19,50 lb)	12,62 kg (27,80 lb)	16 kg (35,20 lb)
Greutate cu ansamblu suport și cabluri	6,53 kg (14,40 lb)	9,21 kg (20,30 lb)	11,35 kg (25 lb)
Greutate fără ansamblu suport (pentru montare pe perete sau montare VESA – fără cabluri)	4,33 kg (9,60 lb)	5,74 kg (12,70 lb)	7,30 kg (16,06 lb)
Greutatea ansamblului suportului	1,79 kg (3,90 lb)	3,06 kg (6,70 lb)	3,54kg (7,79 lb)

Caracteristici de mediu

Conform cu standarde	
<ul style="list-style-type: none"> • Monitor certificat ENERGY STAR • Înregistrat EPEAT, dacă este cazul. Înregistrarea EPEAT variază în funcție de țară. Consultați https://www.epeat.net pentru starea înregistrării în funcție de țară. • Afișaje certificate TCO și TCO Edge. • Conformitate RoHS • Monitor fără BFR/PVC (exclusiv cablurile externe) • Respectă cerințele NFPA 99 privind curentul de scurgere • Sticlă fără arsenic și fără mercur numai pentru panou 	
Temperatură	
De funcționare	Între 0 °C și 40 °C (între 32 °F și 104 °F)
De nefuncționare	Între -20 °C și 60 °C (între -4 °F și 140 °F)
Umiditate	
De funcționare	10% până la 80% (fără condensare)
De nefuncționare	5% până la 90% (fără condensare)
Altitudine	



De funcționare	5.000 m (16.404 ft) (maxim)
De nefuncționare	12.192 m (40.000 ft) (maxim)
Disipare termică	
C2422HE	665,37 BTU/oră (maxim) 61,42 BTU/oră (Mod pornit)
C2722DE	716,55 BTU/oră (maxim) 90,42 BTU/oră (Mod pornit)
C3422WE	750,67 BTU/oră (maxim) 108,44 BTU/oră (Mod pornit)

Atribuire pini

Conector DP (intrare)

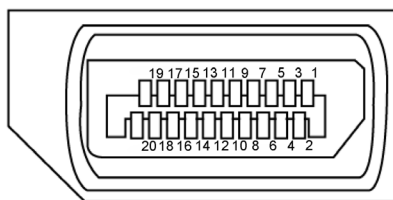

Număr pin	Partea cu 20 pini a cablului de semnal conectat
1	ML3(n)
2	GND
3	ML3(p)
4	ML2(n)
5	GND
6	ML2(p)
7	ML1(n)
8	GND
9	ML1(p)
10	ML0(n)
11	GND
12	ML0(p)



13	CONFIG1
14	CONFIG2
15	AUX CH (p)
16	GND
17	AUX CH (n)
18	Hot Plug Detect
19	Return
20	DP_PWR

Conector DP (ieșire)

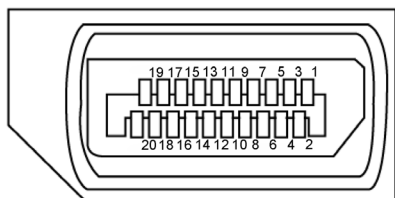

Număr pin	Partea cu 20 pini a cablului de semnal conectat
1	ML0(p)
2	GND
3	ML0(n)
4	ML1(p)
5	GND
6	ML1(n)
7	ML2(p)
8	GND
9	ML2(n)
10	ML3(p)
11	GND
12	ML3(n)
13	CONFIG1



14	CONFIG2
15	AUX CH(p)
16	GND
17	AUX CH(n)
18	Hot Plug Detect
19	Return
20	DP_PWR

Conector HDMI

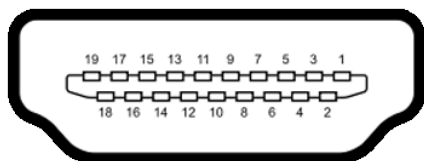

Număr pin	Partea cu 19 pini a cablului de semnal conectat
1	TMDS DATA 2+
2	TMDS DATA 2 SHIELD
3	TMDS DATA 2-
4	TMDS DATA 1+
5	TMDS DATA 1 SHIELD
6	TMDS DATA 1-
7	TMDS DATA 0+
8	TMDS DATA 0 SHIELD
9	TMDS DATA 0-
10	TMDS CLOCK+
11	TMDS CLOCK SHIELD
12	TMDS CLOCK-
13	CEC
14	Reserved (N.C. on device)
15	DDC CLOCK (SCL)



16	DDC DATA (SDA)
17	DDC/CEC Ground
18	+5 V POWER
19	HOT PLUG DETECT

Conector USB tip C

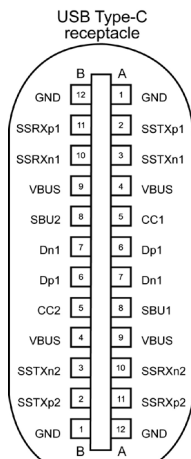



typically connected to a charger through a Type-C cable

Pin	semnal	Pin	semnal
A1	GND	B12	GND
A2	SSTXp1	B11	SSRXp1
A3	SSTXn1	B10	SSRXn1
A4	VBUS	B9	VBUS
A5	CC1	B8	SBU2
A6	Dp1	B7	Dn1
A7	Dn1	B6	Dp1
A8	SBU1	B5	CC2
A9	VBUS	B4	VBUS
A10	SSRXn2	B3	SSTXn2
A11	SSRXp2	B2	SSTXp2
A12	GND	B1	GND





Universal Serial Bus (Magistrală Serială Universală) (USB)

Această secțiune vă oferă informații despre porturile USB disponibile pe monitor.

 **NOTĂ:** Până la 2 A la portul USB „în aval” (portul cu pictograma de baterie ) cu dispozitive conforme cu funcționalitatea de încărcare Battery Charging Rev. 1.2; până la 0,9 A la alte porturi USB „în aval”. Până la 3 A pe un port USB Tip-C în sens descendent (port cu pictograma ) cu dispozitive conforme 5 V/3 A.

Computerul are următoarele porturi USB:

- 2 ascendente - pe spate
- 4 descendente - 2 în partea de jos, 2 în spate.

Port de încărcare cu energie electrică – porturile cu pictograma de baterie  acceptă capacitatea de încărcare rapidă cu energie electrică dacă dispozitivul este compatibil cu BC 1.2. Portul USB Tip-C în sens descendent cu pictograma  acceptă o capacitate de încărcare rapidă dacă dispozitivul este compatibil 5V/3A.

 **NOTĂ:** Porturile USB ale monitorului funcționează numai atunci când monitorul este pornit sau în modul standby (așteptare). Pornit în modul standby (așteptare), dacă este conectat cablul USB (Type-C la Type-C), porturile USB pot funcționa normal. În caz contrar, urmați setarea OSD pentru Alte tipuri de încărcare USB, dacă setarea este „On in Standby Mode (Pornit în modul de așteptare)”, atunci USB funcționează normal, altfel USB este dezactivat. Dacă opriți monitorul și apoi îl porniți, poate dura câteva secunde pentru ca perifericele atașate să reia funcționarea normală.

Viteză de transfer	Rata de date	Consum maxim de energie (fiecare port)
Superviteză	5 Gbps	4,5 W
Viteză ridicată	480 Mbps	2,5 W
Viteză maximă	12 Mbps	2,5 W



Port USB ascendent

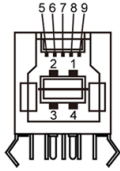

Numărul pinului	Nume semnal
1	VBUS
2	D-
3	D+
4	GND
5	StdB_SSTX-
6	StdB_SSTX+
7	GND_DRAIN
8	StdB_SSRX-
9	StdB_SSRX+
Carcasă	Ecran

Port USB în aval

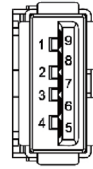

Numărul pinului	Nume semnal
1	VBUS
2	D-
3	D+
4	GND
5	StdA_SSRX-
6	StdA_SSRX+
7	GND_DRAIN
8	StdA_SSTX-
9	StdA_SSTX+
Carcasă	Ecran



Port RJ45 (conector lateral)

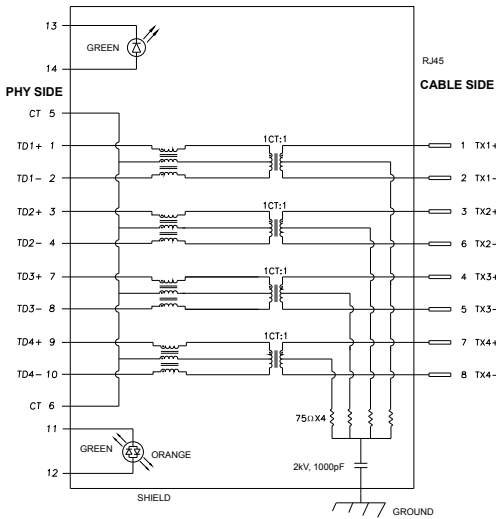

Pin	semnal	Pin	semnal
1	TD1 +	8	TD3 -
2	TD1 -	9	TD4 +
3	TD2 +	10	TD4 -
4	TD2 -	11	GREEN_OR- ANGE
5	CT	12	GREEN_OR- ANGE
6	CT	13	GREEN
7	TD3 +	14	GREEN

Instalarea driverului

Instalați driverul controlerului Ethernet Realtek USB GB pentru disponibil pentru sistemul dvs. Acesta este disponibil pentru descărcare de la <https://www.dell.com/support>, în secțiunea „Driver și descărcare”.

Rată date Rețea (RJ45) prin USB-C de: 1000 Mbps

NOTĂ: Acest port LAN este compatibil cu IEEE 802.3az 1000Base-T, acceptând Pass-thru (MAPT) pentru adresă Mac (tipărită pe eticheta modelului), Wake-on-LAN (WOL) din modul standby (doar S3) și funcția UEFI* PXE Boot, [UEFI PXE Boot nu este acceptată pe PC-urile Dell Desktop (cu excepția OptiPlex 7090/3090 Ultra Desktop)], aceste 3 funcții depind de setarea BIOS și versiunea sistemului de operare. Funcționalitatea poate varia pentru alte PC-uri decât Dell.

*UEFI înseamnă Unified Extensible Firmware Interface.



Starea indicatorului LED al conectorului RJ45:



LED	Culoare	Descriere
LED dreapta	Galben sau verde	Indicator de viteză: <ul style="list-style-type: none">• Galben constant - 1000 Mbps• Verde constant - 100 Mbps• Oprit - 10 Mbps
LED stânga	Verde	Indicator de legătură / activitate: <ul style="list-style-type: none">• Intermitent - activitate pe port.• Verde constant - legătura este în curs de stabilire.• Oprit - legătura nu este stabilită.

 **NOTĂ:** Cablul RJ45 nu este un accesoriu standard prezent în cutie.



Plug-and-Play

Puteți instala monitorul în orice sistem compatibil Plug-and-Play. Monitorul furnizează automat computerului datele sale de identificare a afișajului extins (EDID) folosind protocoalele canalului de date afișate (DDC), astfel încât computerul să se poată configura și să poată optimiza setările monitorului. Majoritatea instalărilor de monitoare sunt automate; puteți selecta diferite setări, dacă doriți. Pentru mai multe informații despre modificarea setărilor monitorului, consultați [Funcționarea monitorului](#).

Politica pentru calitatea monitorului LCD și pixeli

În timpul procesului de fabricație a monitorului LCD, nu este neobișnuit ca unul sau mai mulți pixeli să fie fixați într-o stare neschimbătoare, greu de văzut și care nu afectează calitatea afișajului sau capacitatea de utilizare. Pentru mai multe informații despre politica privind pixelii monitorului LCD, consultați site-ul de asistență Dell la: <https://www.dell.com/pixelguidelines>.



Ergonomie

- △ **PRECAUȚIE: Utilizarea necorespunzătoare sau pe perioade îndelungate a tastaturii poate conduce la vătămări corporale.**
- △ **PRECAUȚIE: Privirea ecranului monitorului pe perioade îndelungate poate provoca oboseala ochilor.**

Pentru confort și eficiență, respectați următoarele recomandări la instalarea și utilizarea computerului:

- Poziționați computerul astfel încât monitorul și tastatura să fie poziționate direct în fața dvs. atunci când lucrați. Există suporturi speciale disponibile în comerț pentru a vă ajuta să poziționați tastatura în mod corect.
- Pentru a reduce riscul de încordare a ochilor și de durere a gâtului/brațelor/spatelui/umerilor în urma folosirii monitorului pe perioade lungi, vă sugerăm să:
 1. Setezi o distanță de 20 - 28 inch (50 - 70 cm) între ochi și ecran;
 2. Clipiți frecvent pentru a vă umezi ochii sau umeziți-vă ochii cu apă după utilizarea prelungită a monitorului.
 3. Faceți pauze regulate și frecvente timp de 20 de minute, la fiecare două ore.
 4. Priviți departe de monitor și priviți către un obiect aflat la 6 metri distanță timp de cel puțin 20 de secunde în timpul pauzelor.
 5. Efectuați întinderi pentru a elimina tensiunea de la nivelul gâtului, brațelor, spatelui și umerilor în timpul pauzelor.
- Asigurați-vă că ecranul monitorului este la nivelul ochilor sau puțin mai jos atunci când stați în fața monitorului.
- Reglați înclinarea monitorului, contrastul și setările de luminozitate.
- Ajustați iluminatul ambiental (ca de exemplu lustre, lămpi de birou și draperiile sau obloanele ferestrelor din apropiere) pentru a reduce la minimum reflexiile și strălucirea pe ecranul monitorului.
- Folosiți un scaun care oferă un suport lombar optim.
- Țineți antebrățele la același nivel cu încheietura mâinilor într-o poziție neutră, confortabilă atunci când utilizați tastatura sau mouse-ul.
- Întotdeauna trebuie să asigurați un spațiu pentru odihnirea mâinilor atunci când utilizați tastatura sau mouse-ul.
- Lăsați ambele brațe să se odihnească în poziție naturală.
- Asigurați-vă că tălpile sunt așezate plan pe podea.
- În poziția așezat, asigurați-vă că greutatea picioarelor se sprijină pe tălpi și nu pe partea din față a scaunului. Reglați înălțimea scaunului sau folosiți un suport pentru picioare dacă este necesar pentru a păstra o poziție adecvată.



- Variați activitățile de lucru. Încercați să vă organizați activitatea astfel încât să nu trebuiască să stați jos și să lucrați pe perioade îndelungate. Încercați să stați în picioare sau să vă ridicați și să faceți mișcare la intervale periodice.
- Păstrați spațiul de sub birou în ordine și fără cabluri care pot afecta poziția confortabilă sau care pot prezenta potențiale pericole de împiedicare.

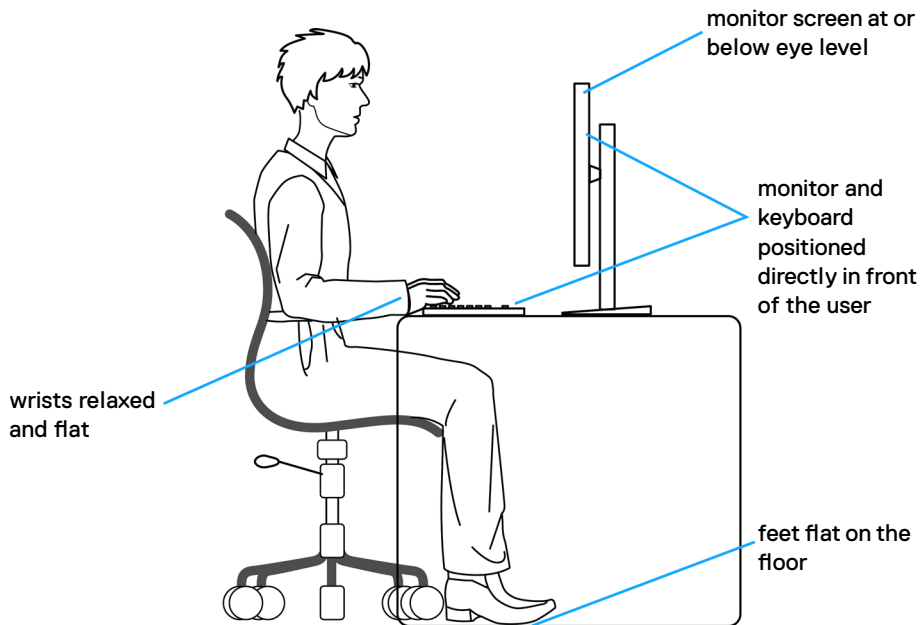

Manipularea și mutarea afișajului

Pentru a asigura manipularea în condiții de siguranță a monitorului atunci când este ridicat sau mutat, respectați regulile de mai jos:

- Înainte de mutarea sau ridicarea monitorului, opriți computerul și monitorul.
- Deconectați toate cablurile de la monitor.
- Puneți monitorul în cutia originală, cu toate materialele originale de ambalare.
- Apucați marginea inferioară și partea laterală a monitorului cu fermitate, fără a aplica o presiune excesivă atunci când ridicați sau când mutați monitorul.

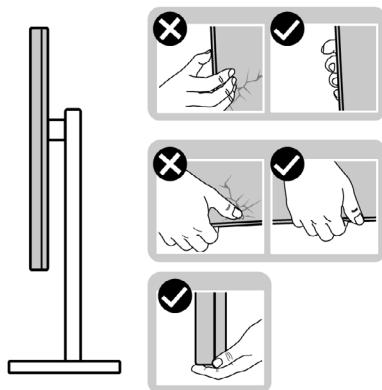

- Când ridicați sau când mutați monitorul, asigurați-vă că ecranul este îndreptat în direcția opusă dvs. și nu apăsați pe afișaj pentru a evita zgârieturile sau deteriorările.

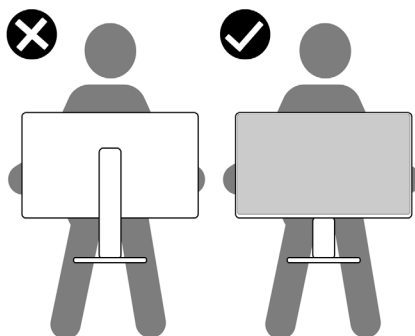

- Evitați șocurile sau vibrațiile când transportați monitorul.



- Când ridicați sau mutați monitorul, nu întoarceți monitorul cu susul în sus în timp ce țineți baza suportului sau coloana suportului. În caz contrar se pot produce avarii ale monitorului sau vătămări corporale.

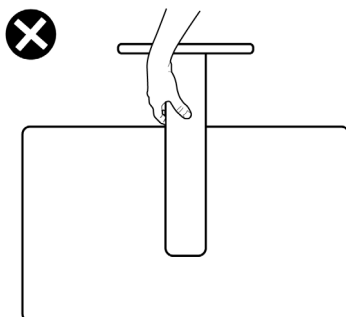

Ghid de întreținere

Curățarea monitorului

- ⚠ **AVERTISMENT:** Înainte de a curăța monitorul, deconectați cablul de alimentare al monitorului de la priza electrică.
- ⚠ **PRECAUȚIE:** Citiți și urmați **Instrucțiunile de siguranță** înainte de curățarea monitorului.



Pentru cele mai bune practici, urmați aceste instrucțiuni din lista de mai jos, în timp ce despachetați, curățați sau manipulați monitorul:

- Pentru a curăța ecranul antistatic, umeziți ușor o cârpă moale, curată. Dacă este posibil, utilizați un material sau o soluție specială pentru curățarea ecranului, adecvate pentru stratul antistatic. Nu folosiți benzen, diluant, amoniac, produse de curățare abrazive sau aer comprimat.
- Utilizați o cârpă moale, umezită ușor pentru a curăța monitorul. Evitați să folosiți detergenți de orice fel, deoarece unii detergenți lasă o peliculă albicioasă pe monitor.
- Dacă observați pulbere albă când despachetați monitorul, ștergeți-o cu o cârpă.
- Manevrați monitorul cu grijă, deoarece un monitor de culoare închisă se poate zgâria și pot apărea semne albe mai ușor decât pe un monitor de culoare mai deschisă.
- Pentru a menține cea mai bună calitate a imaginii monitorului dvs., utilizați un protector de ecran cu schimbare dinamică și opriți monitorul atunci când nu îl utilizați.



Configurarea monitorului

Conectarea suportului

-  **NOTĂ:** Coloana suportului și baza suportului sunt detașate la livrarea monitorului din fabrică.
-  **NOTĂ:** Instrucțiunile de mai jos se aplică doar suportului care a fost livrat împreună cu monitorul. Dacă instalați un suport pe care l-ați achiziționat din alte surse, respectați instrucțiunile de instalare pentru suportul respectiv.

Pentru a atașa suportul monitorului:

1. Aliniați și instalați coloana suportului pe baza suportului.
2. Desfaceți mânerul șurubului de la baza suportului și rotiți-l în sensul acelor de ceasornic pentru a fixa ansamblul suportului.
3. Închideți mânerul șurubului.

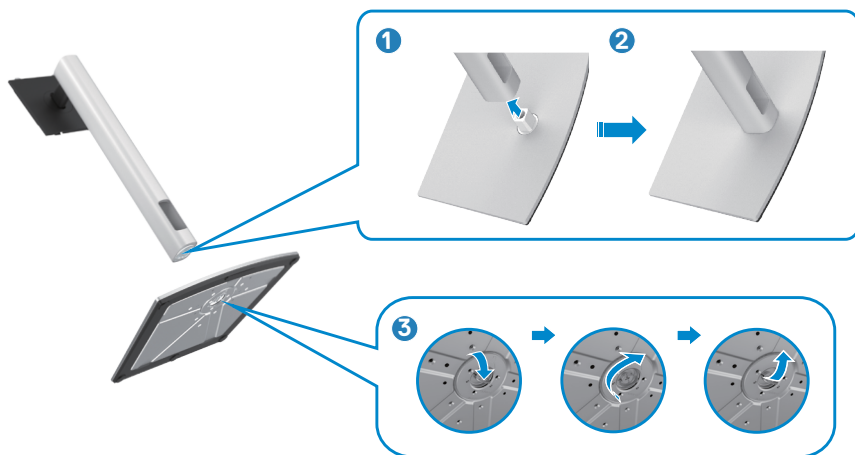

4. Deschideți capacul de protecție al monitorului pentru a accesa slotul VESA de pe monitor.



5. Introduceți filele de pe coloana suportului în sloturile din capacul din spate al afișajului și apăsați ansamblul suportului pentru a se fixa.



6. Țineți coloana suportului și ridicați monitorul cu atenție, apoi așezați-l pe o suprafață plană.

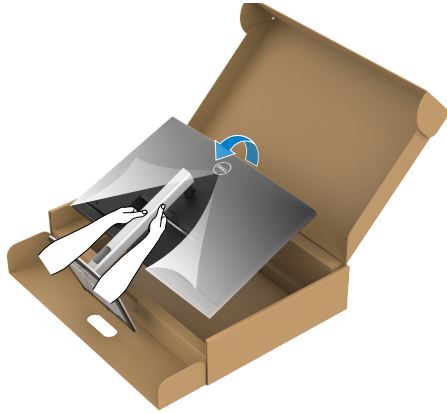

NOTĂ: Țineți bine coloana suportului atunci când ridicați monitorul pentru a evita avariile accidentale.

7. Îndepărtați capacul de protecție de pe monitor.



Utilizarea extensiei de înclinare, pivotare și verticală

 **NOTĂ:** Instrucțiunile de mai jos sunt aplicabile doar pentru suportul care a fost livrat împreună cu monitorul. Dacă instalați un suport pe care l-ați achiziționat din alte surse, respectați instrucțiunile de instalare pentru suportul respectiv.

Extensie de înclinare, pivotare și verticală

Cu suportul atașat la monitor, puteți înclina monitorul, pentru cel mai confortabil unghi de vizualizare.

C2422HE

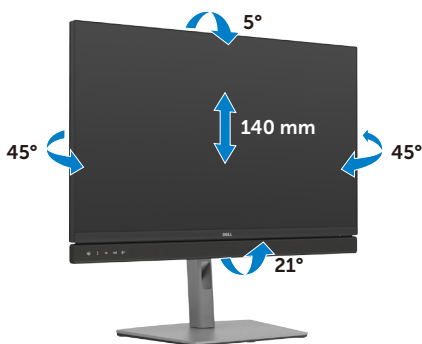

C2722DE

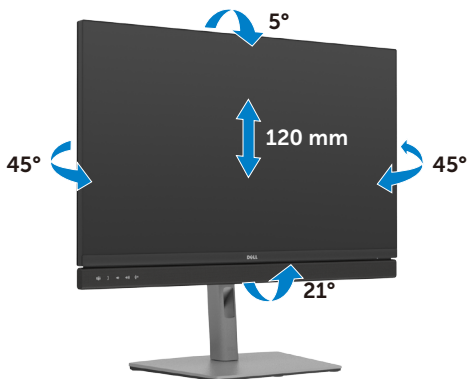

C3422WE

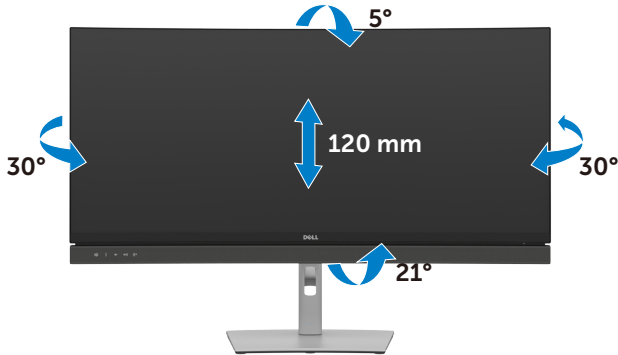

NOTĂ: Suportul este detașat atunci când monitorul este livrat din fabrică.

Rotirea afișajului (Doar C2422HE/C2722DE)

Înainte de rotirea afișajului, extindeți afișajul pe verticală până la partea superioară a coloanei suportului și apoi înclinați afișajul în spate la maximum pentru a evita lovirea marginii inferioare a afișajului.



NOTĂ: Pentru modificarea configurației afișajului computerului Dell între modul peisaj și portret la rotirea afișajului, descărcați și instalați cel mai recent driver grafic. Pentru descărcare, accesați <https://www.dell.com/support/drivers> și căutați driverul adecvat.

NOTĂ: Când afișajul este în modul portret, puteți constata o scădere a performanței dacă utilizați aplicații cu consum mare de resurse grafice precum jocuri 3D.



Configurarea setărilor afișajului de pe computer după rotație (Doar C2422HE/C2722DE)

După rotația afișajului, urmați procedura de mai jos pentru configurarea setărilor afișajului pe computer.

 **NOTĂ: Dacă utilizați acest monitor cu un computer non-Dell, accesați site-ul web al producătorului plăcii video sau site-ul web al producătorului computerului pentru informații legate de rotirea conținutului afișajului.**

Pentru configurarea setărilor de afișare:

1. Faceți clic dreapta pe **Desktop** și faceți clic pe **Properties (Proprietăți)**.
2. Selectați fila **Settings (Setări)** și faceți clic pe **Advanced (Avansat)**.
3. Dacă aveți o placă video AMD, selectați fila **Rotation (Rotație)** și setați configurația preferată.
4. Dacă aveți o placă video nVidia, faceți clic pe fila **nVidia**, în coloana stângă selectați **NVRotate**, și apoi setați rotația preferată.
5. Dacă aveți o placă video Intel®, selectați fila Intel graphics, faceți clic pe **Graphic Properties (Proprietăți grafică)**, selectați fila **Rotation (Rotație)**, și apoi setați rotația preferată.

 **NOTĂ: Dacă nu vedeți opțiunea de rotație sau dacă aceasta nu funcționează corespunzător, accesați <https://www.dell.com/support> și descărcați cel mai recent driver pentru placa video.**



Funcționarea camerei web al monitorului

Atunci când doriți să folosiți microfonul și camera web încorporată ale monitorului, apăsați pe modulul webcam și eliberați. Modulul camera web va ieși.

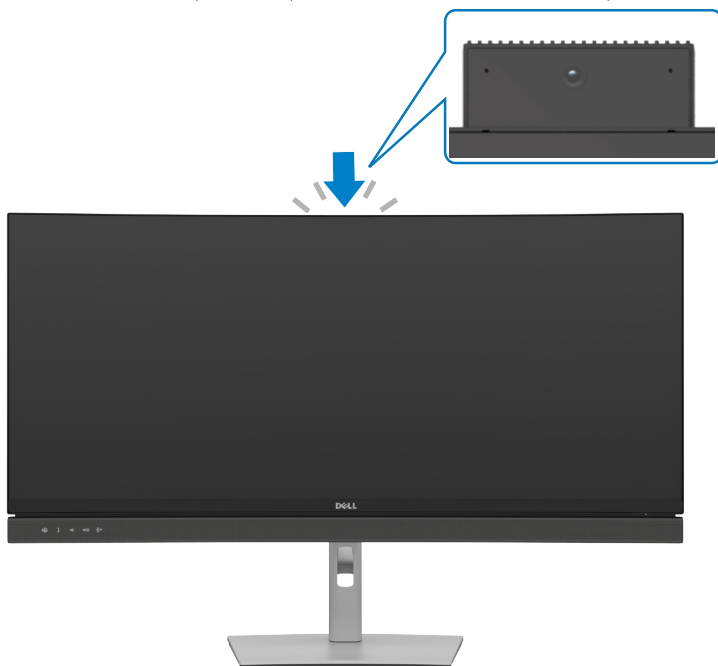

Conectarea monitorului

⚠ AVERTISMENT: Înainte de a începe oricare dintre procedurile din această secțiune, consultați [Instrucțiunile de siguranță](#).

Pentru a conecta monitorul la computer:

1. Opriți computerul.
2. Conectați cablul DisplayPort sau USB și cablul USB Type-C de la monitor la computer.
3. Porniți monitorul.
4. Selectați sursa de intrare corectă din meniul OSD al monitorului și apoi porniți computerul.

📌 NOTĂ: Setarea implicită C2422HE/C3422WE este DisplayPort 1.2, setarea implicită C2722DE este DisplayPort 1.4. O placă video DisplayPort 1.1 poate să nu prezinte un afișaj normal. Vă rugăm să consultați [„probleme specifice produsului – Lipsă imagine când utilizați conexiunea DP la PC”](#) pentru a modifica setările implicite.

Conectarea cablului HDMI (Opțional)

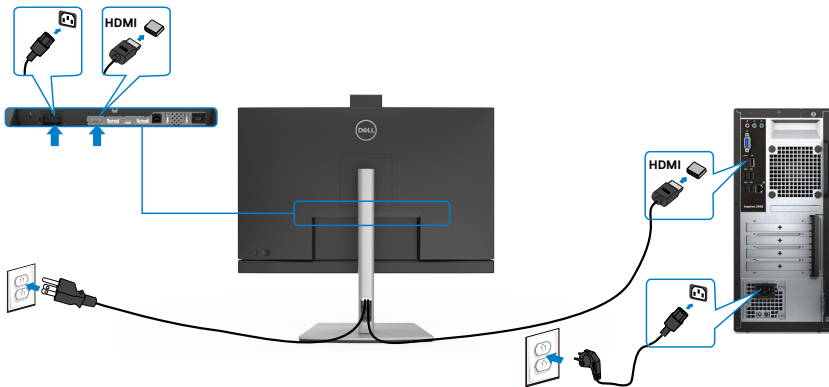

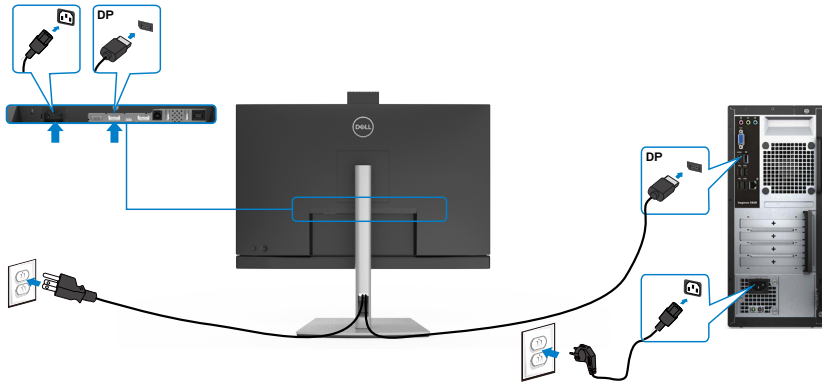

Conectarea cablului DP

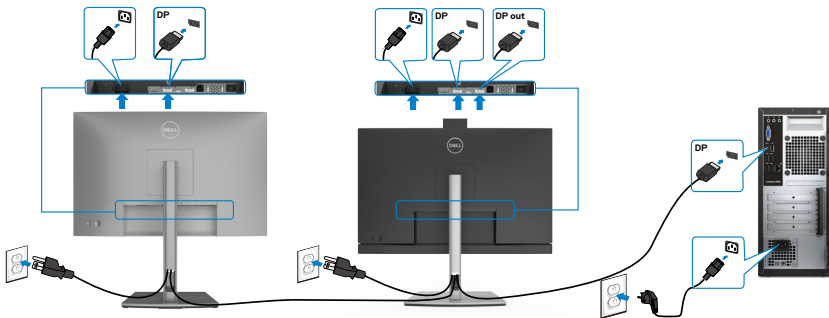

Conectarea monitorului pentru funcția DP MST (transport prin fluxuri multiple)(Doar C2422HE/C2722DE)



-  **NOTĂ:** Acceptă funcția DP MST. Pentru a utiliza această funcție, placa grafică a computerului trebuie să fie certificată pentru DP1.2 cu opțiunea MST.
-  **NOTĂ:** Scoateți priza de cauciuc când folosiți conectorul DP de ieșire.
-  **NOTĂ:** Se recomandă conectarea mai multor C2422HE/C2722DE/C3422WE în funcția DP MST.



Conectarea cablului USB

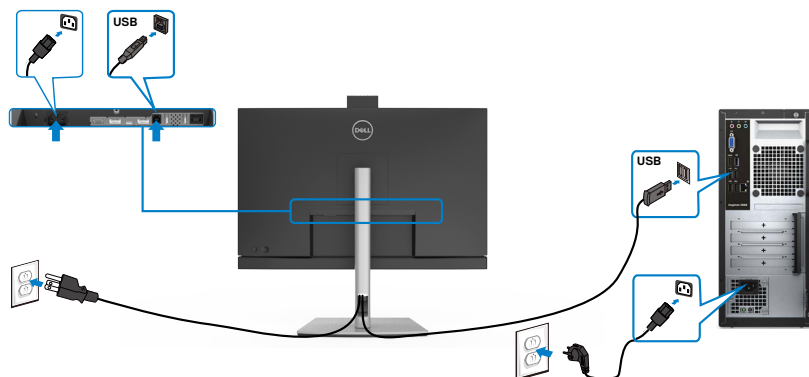

Conectarea cablului USB Type-C

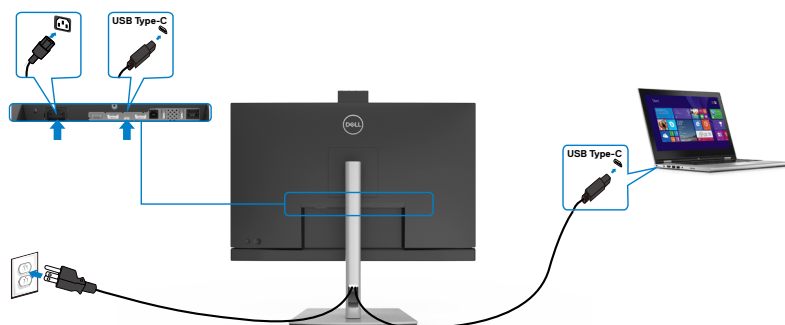

Portul USB Type-C de pe monitor:

- Poate fi utilizat ca USB type-C, DisplayPort 1.4 (C2722DE) sau alternativ ca DisplayPort 1.2 (C2422HE/ C3422WE).
- Acceptă funcționalitatea de alimentare USB Power Delivery (PD) cu profiluri până la 90 W.

NOTĂ: indiferent de cerința de putere/consumul efectiv de putere sau nivelul de încărcare rămas al bateriei, monitorul Dell C2422HE/ C2722DE/C3422WE este conceput să furnizeze unui laptop o putere de până la 90 W.

Putere nominală (la laptopuri cu USB Type-C cu PowerDelivery)	Putere de încărcare maximă
45 W	45 W
65 W	65 W
90 W	90 W
130 W	Neacceptat



Conectarea monitorului pentru funcția USB-C MST (transport prin fluxuri multiple)(Doar C2422HE/C2722DE)

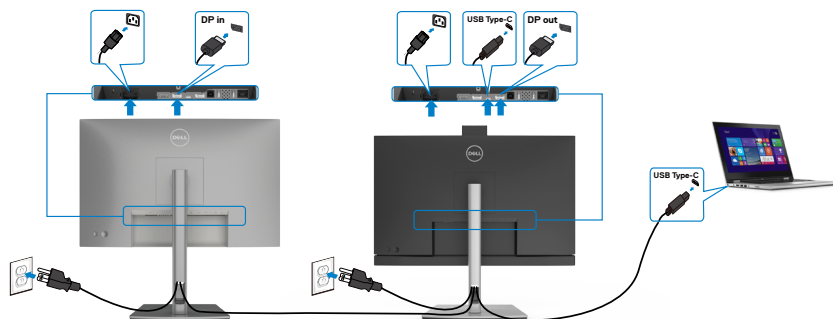

NOTĂ: Numărul maxim de monitoare C2422HE/ C2722DE acceptate via MST depinde de lățimea de bandă a sursei USB-C. Consultați secțiunea „**probleme specifice ale produsului - Nu afișează imaginea în MST prin USB-C**”.

NOTĂ: Scoateți priză de cauciuc când folosiți conectorul DP de ieșire.

NOTĂ: Se recomandă conectarea mai multor C2422HE/C2722DE/C3422WE în funcția DP MST.

Conectarea monitorului prin cablu RJ45 (Opțional)

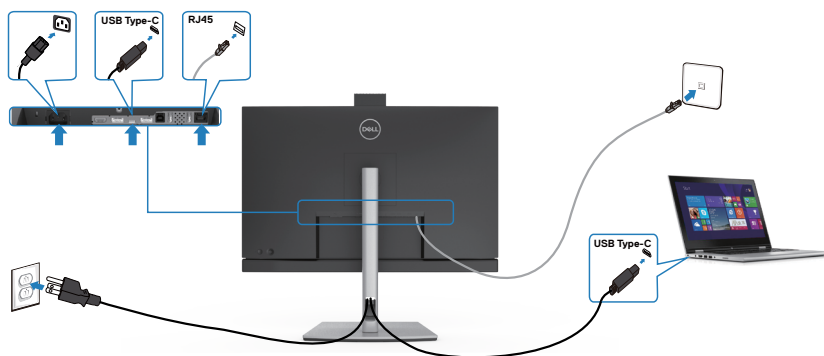

Sincronizare buton alimentare Dell (DPBS)

Monitorul dvs. este proiectat cu funcție sincronizare buton alimentare Dell (DPBS) pentru a permite controlul stării de alimentare a PC-ului de la butonul de alimentare al monitorului. Această funcție este acceptată numai cu platforma Dell cu funcția DPBS încorporată și este acceptată numai prin interfața USB-C.

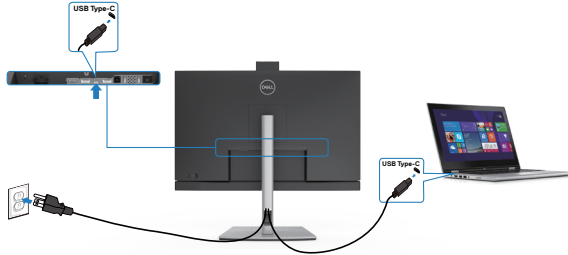

Pentru a se asigura că funcția DPBS funcționează, trebuie să parcurgeți mai întâi următorii pași pentru platforma care acceptă DPBS, în **Control Panel (Panoul de control)**.

NOTĂ: DPBS acceptă doar portul USB-C în amonte.

Accesați **Control Panel (Panoul de control)**.

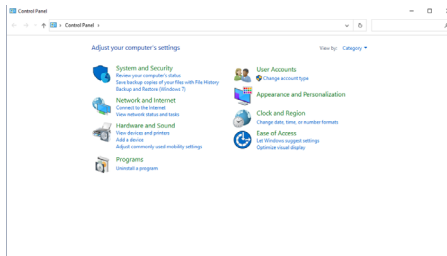

Selecți **Hardware and sound (Hardware și sunete)**, urmat de **Power options (Opțiuni de alimentare)**.

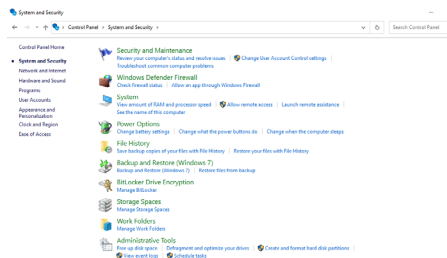

Accesați **System settings (Setări sistem)**

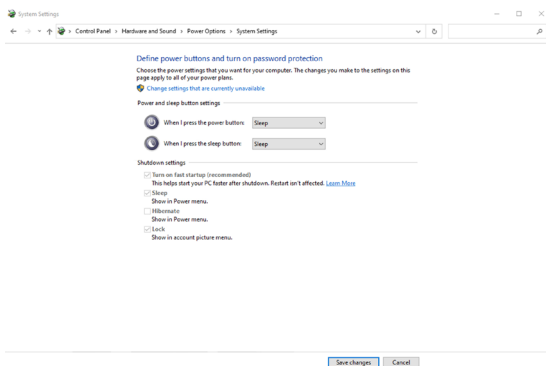

În meniul derulant din **When I press the power button (La apăsarea butonului de alimentare)** sunt câteva opțiuni pentru a selecta, cum ar fi **Do nothing/Sleep/Hibernate/Shut down (Nicio acțiune/Repaus/Hibernare/Închidere)**, și puteți selecta **Sleep/Hibernate/Shut down (Repaus/Hibernare/Închidere)**.

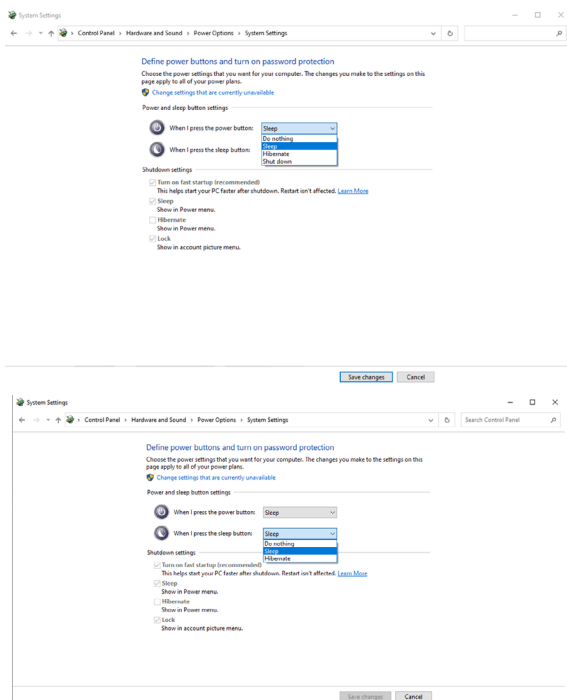

NOTĂ: Nu selectați **Do nothing (Nicio acțiune)**, altfel butonul de alimentare al monitorului nu poate sincroniza cu starea de alimentare al PC-ului.



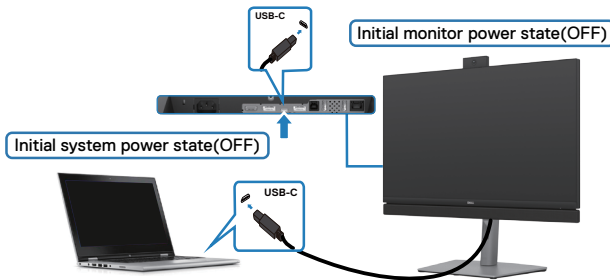

Conectarea monitorului pentru prima oara pentru DPBS



Pentru prima setare a funcției DPBS:

1. Asigurați-vă că atât PC-ul, cât și monitorul sunt OPRITE.
2. Apăsați butonul de pornire al monitorului pentru a PORNI monitorul.
3. Conectați cablul USB-C de la PC la monitor.
4. Atât monitorul, cât și computerul se vor porni în mod normal, cu excepția platformei Dell Optiplex 7090/3090 Ultra.
5. Când conectați platforma Dell Optiplex 7090/3090 Ultra, este posibil să vedeți că monitorul și PC-ul vor porni momentan. Așteptați un pic (aproximativ 6 secunde) și atât PC-ul cât și monitorul se vor OPRII. Apăsați butonul de alimentare ori de pe monitor, ori de pe PC și atât PC-ul cât și monitorul vor PORNI. Starea de alimentare a sistemului PC este sincronizată cu butonul de alimentare al monitorului.

 **NOTĂ:** Puteți alimenta platforma Dell PC* Ultra utilizând mufa adaptorului c.c. În mod alternativ, puteți alimenta platforma Dell PC* Ultra folosind cablul USB-C al monitorului prin Power Delivery (PD); setați Încărcarea USB-C  90 W la Pornit în mod oprit.

*Verificați compatibilitatea DPBS cu computerul Dell.



Folosirea funcției DPBS

Activarea prin cablul USB-C

Când conectați cablul USB-C, starea monitorului/PC-ului este după cum urmează:

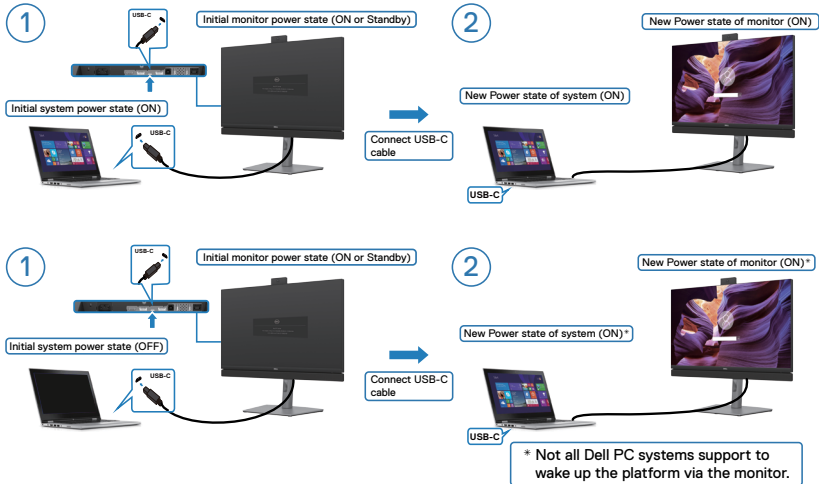

Apăsarea butonului de alimentare

Atunci când apăsați butonul de alimentare al monitorului sau butonul de alimentare al PC-ului, starea monitorului/PC-ului va fi următoarea:

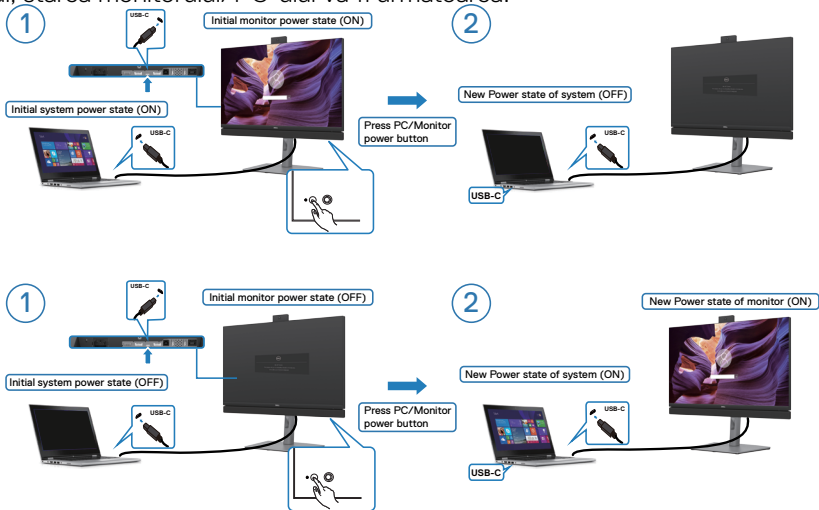

- Când monitorul și computerul sunt ambele pornite, **apăsați și mențineți apăsat butonul de alimentare al monitorului timp de 4 secunde**, solicitarea de pe ecran vă va întreba dacă doriți să opriți PC-ul.

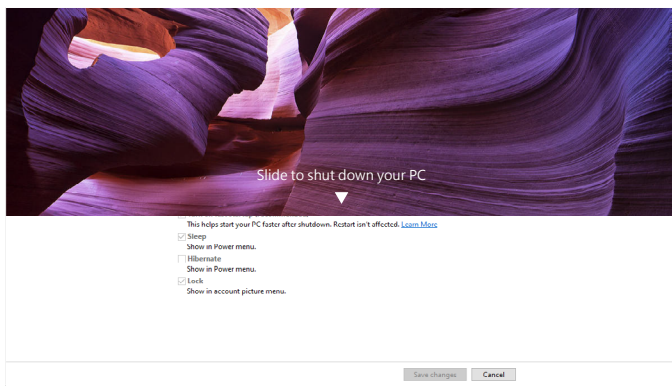
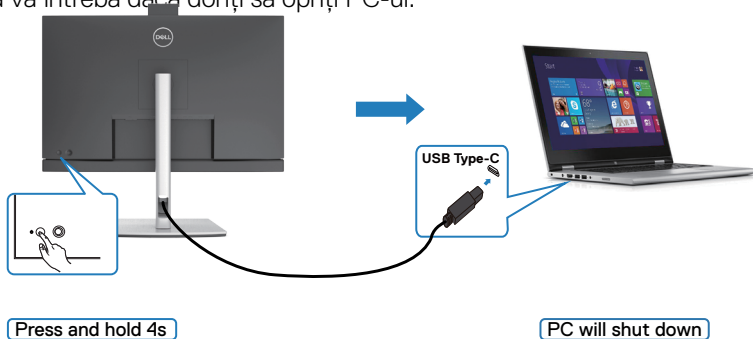

Atunci când monitorul și PC-ul au amândouă starea de alimentare PORNITĂ, în timp ce **apăsați și țineți apăsat 10 secunde butonul de alimentare al monitorului**, PC-ul se va opri.

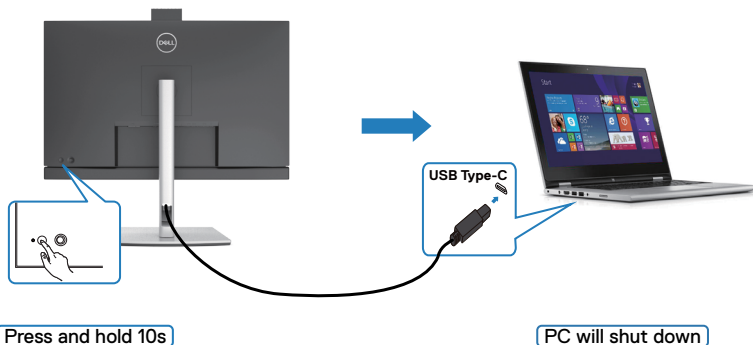

Conectarea monitorului pentru funcția USB-C Multi-Stream Transport (MST) (doar C2422HE/C2722DE) în modul DPBS

Un PC este conectat la două monitoare în stare inițială de alimentare OPRITĂ și starea de alimentare al PC-ului este sincronizată cu butonul de alimentare al monitorului 1. Atunci când apăsați butonul de alimentare de pe monitorul 1 sau de pe PC, atât monitorul 1 cât și PC-ul vor PORNI. Între timp monitorul 2 va rămâne OPRIT. Este nevoie să apăsați pe butonul de alimentare de pe monitorul 2 pentru a-l PORNI.

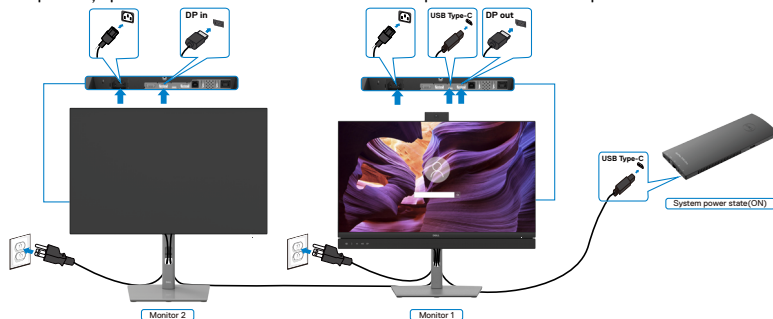

NOTĂ: Ambele monitoare trebuie să fie monitoare Dell care acceptă funcția DPBS.

NOTĂ: Nu se recomandă conectarea mai multor C2422HE/C2722DE/C3422WE în funcția USB-C MST, în modul DPBS.

În mod similar, un PC este conectat la două monitoare în stare inițială de alimentare PORNITĂ și starea de alimentare al PC-ului este sincronizată cu butonul de alimentare al monitorului 1. Atunci când apăsați butonul de alimentare de pe monitorul 1 sau de pe PC, atât monitorul 1 cât și PC-ul se vor OPRI. Între timp monitorul 2 va rămâne în stare suspendată. Este nevoie să apăsați pe butonul de alimentare de pe monitorul 2 pentru a-l OPRI.

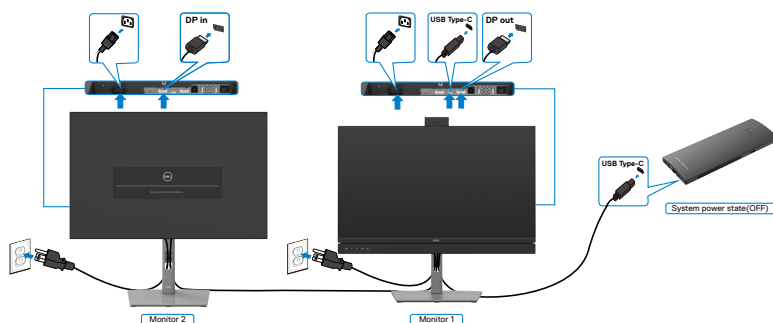

Conectarea monitorului cu USB-C în modul DPBS

Platforma Dell OptiPlex 7090 Ultra are două porturi USB-C, astfel starea de alimentare al monitorului 1 cât și al monitorului 2 se poate sincroniza cu PC-ul.

În timp ce PC-ul și cele două monitoare sunt în stare inițială de alimentare PORNITĂ, apăsând butonul de alimentare de pe monitorul 1 sau monitorul 2 va OPRI PC-ul, monitorul 1 și monitorul 2.

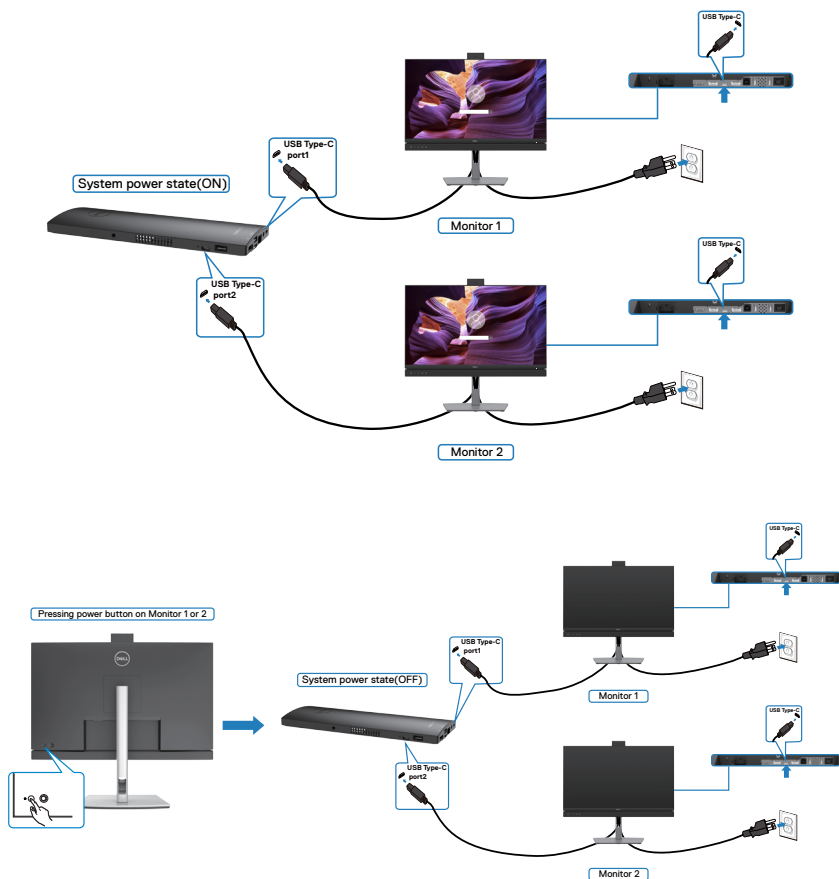

Asigurați-vă că ați setat **USB-C Charging (Încărcare USB-C)** pe Pornit în mod oprit. În timp ce PC-ul și cele două monitoare sunt în stare inițială de alimentare OPRITĂ, apăsând butonul de alimentare de pe monitorul 1 sau monitorul 2 va PORNI PC-ul, monitorul 1 și monitorul 2.

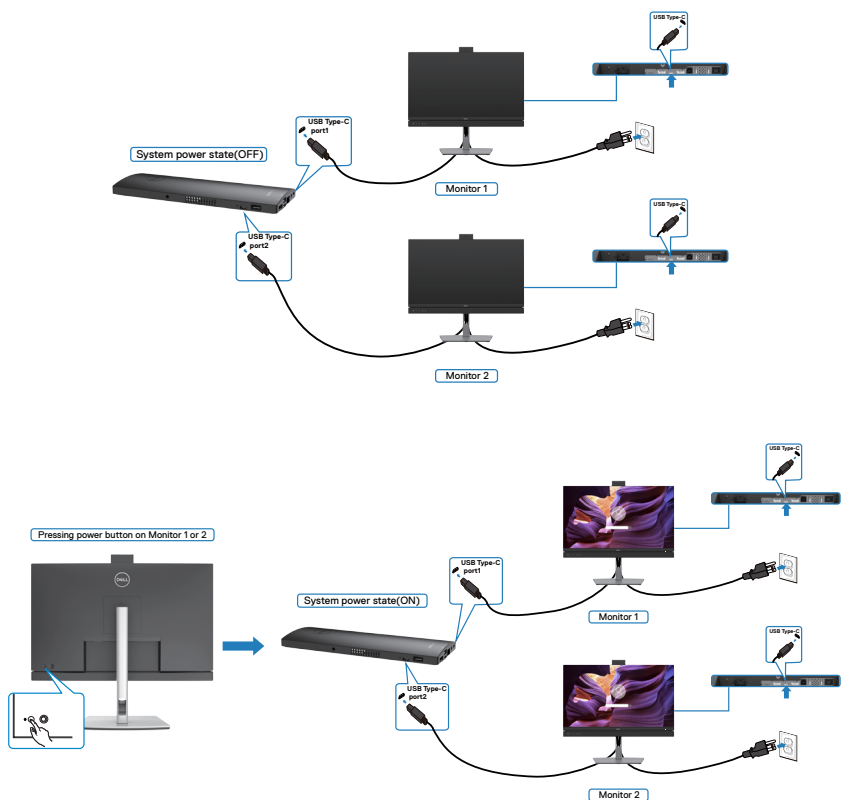

Organizarea cablurilor



După ce ați atașat toate cablurile necesare la monitor și la computer (consultați [Conectarea monitorului](#) pentru fixarea cablurilor) organizați toate cablurile așa cum se arată mai sus.

Fixarea monitorului cu ajutorul sistemului de blocare Kensington (Opțional)

Slotul de blocare de securitate se află în partea de jos a monitorului. (Consultați [Slot blocare de securitate](#))

Pentru informații suplimentare privind utilizarea sistemului de blocare Kensington (achiziționat separat), consultați documentația acestui sistem.

Fixați monitorul de o masă folosind sistemul de securitate Kensington.

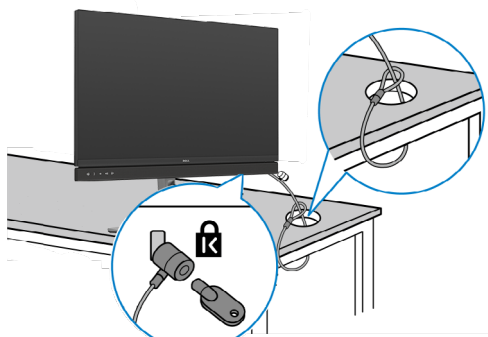

 **NOTĂ:** Această imagine are doar scop informativ. Aspectul sistemului de blocare poate varia.



Îndepărtarea suportului monitorului

⚠ PRECAUȚIE: Pentru a preveni apariția zgârieturilor pe ecranul LCD în timp ce scoateți suportul, asigurați-vă că monitorul este plasat pe o suprafață moale, curată.

📌 NOTĂ: Instrucțiunile de mai jos se aplică doar suportului care a fost livrat împreună cu monitorul. Dacă instalați un suport pe care l-ați achiziționat din alte surse, respectați instrucțiunile de instalare pentru suportul respectiv.

Pentru a scoate suportul:

1. Așezați monitorul pe un material moale sau o pernă.
2. Apăsați și mențineți apăsat butonul de eliberare a suportului.
3. Ridicați suportul în sus și dinspre monitor.

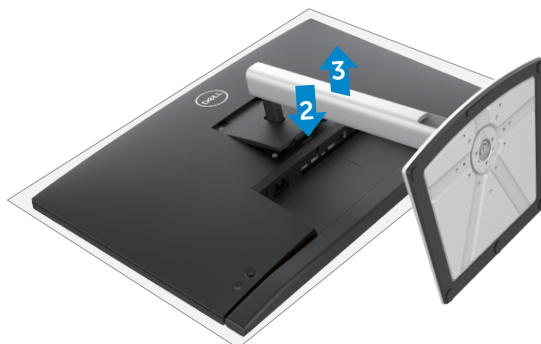

Montare pe perete (opțional)

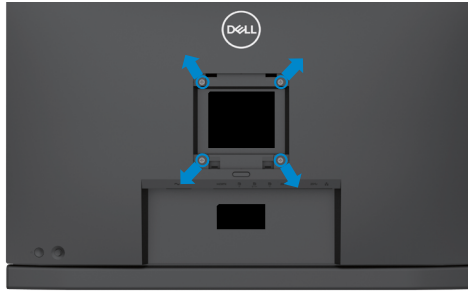

NOTĂ: Folosiți șuruburile M4 x 11 mm pentru a conecta monitorul la kitul de montare pe perete.

Consultați instrucțiunile furnizate împreună cu kitul de montare a bazei compatibil VESA.

1. Puneți monitorul pe un material moale sau o pernă, pe o masă stabilă și plată.
2. Scoateți suportul.
3. Folosiți o șurubelniță cu cap în cruce Phillips pentru a îndepărta cele patru șuruburi care fixează capacul din plastic.
4. Atașați consola de montare de la kitul de montare pe perete al monitorului.
5. Montați monitorul pe perete urmând instrucțiunile din documentația furnizată cu kitul de montare pe perete.

NOTĂ: Pentru utilizare numai cu suport de perete listat UL sau CSA sau GS cu greutatea minimă/capacitatea de încărcare de 17.32 kg (38.40 lb) (C2422HE) / 22.96 kg (50.80 lb) (C2722DE) / 29.20 kg (64.24 lb) (C3422WE).



Funcționarea monitorului

Porniți monitorul

Apăsați butonul  pentru a porni monitorul.

Utilizarea controlului joystick

Utilizați controlul joystick din spatele monitorului pentru a realiza ajustările OSD.

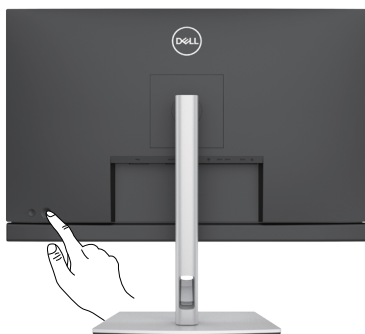

1. Apăsați butonul joystick pentru a accesa mediul principal OSD.
2. Mișcați joystickul în sus/jos/stânga/dreapta pentru a naviga printre opțiuni.
3. Apăsați din nou butonul joystick pentru confirmarea setărilor și părăsirea meniului.

Joystick Descriere



- Când meniul OSD este activat, apăsați butonul pentru a confirma selecția sau pentru a salva setările.
 - Când meniul OSD este dezactivat, apăsați butonul pentru a accesa mediul principal OSD. Consultați [Accesarea sistemului de meniu](#).
-



- Pentru navigare bidirecțională (stânga și dreapta).
 - Mișcați butonul joystick spre dreapta pentru a accesa un submeniu.
 - Mișcați butonul joystick spre stânga pentru a părăsi un submeniu.
 - Crește (dreapta) sau micșorează (stânga) parametrii din elementul de meniu selectat.
-



- Pentru navigare bidirecțională (sus și jos).
 - Navighează între elementele de meniu.
 - Crește (sus) sau micșorează (jos) parametrii din elementul de meniu selectat.
-







Utilizarea comenzilor de pe panoul din spate

Utilizați joystick-ul din spatele monitorului pentru a regla setările de afișare. Pe măsură ce utilizați aceste butoane pentru a regla setările, un afișaj pe ecran (OSD) arată valorile numerice ale caracteristicilor pe măsură ce se schimbă.



Următorul tabel descrie butoanele panoului din spate:

Buton de pe panoul din spate	Descriere
1  Menu (Meniu)	Utilizați acest buton Menu (Meniu) pentru a lansa afișajul pe ecran (OSD) și pentru a selecta meniul OSD. Consultați Accesarea sistemului de meniu .
2  Display Info (Afișare informații)	Utilizați acest buton pentru a alege dintr-o listă de Display Info (Afișare informații) .
3  Input Source (Sursă intrare)	Utilizați acest buton pentru a alege dintr-o listă de surse de intrare.
4  Tastă rapidă: Preset Modes (Moduri prestabilite)	Utilizați acest buton pentru a alege dintr-o listă de moduri prestabilite de culori.
5  Tastă rapidă: Brightness/Contrast (Luminozitate/contrast)	Pentru accesarea directă a comenzilor de ajustare a funcției Brightness/Contrast (Luminozitate/Contrast) .



Buton de pe panoul din spate Descriere

- | | | |
|---|--|--|
| 6 | | Utilizați acest buton pentru a alege dintr-o listă de Aspect Ratio (Raport aspect) . |
| 7 | | Utilizați acest buton pentru a reveni la meniul principal sau a ieși din meniul principal OSD. |

Utilizarea funcției blocare OSD

Puteți bloca butoanele de control de pe panoul din față pentru a împiedica accesul la meniul OSD și/sau butonul de pornire.

Folosiți meniul de blocare pentru a bloca butonul (butoanele).

1. Selectați una din următoarele opțiuni.

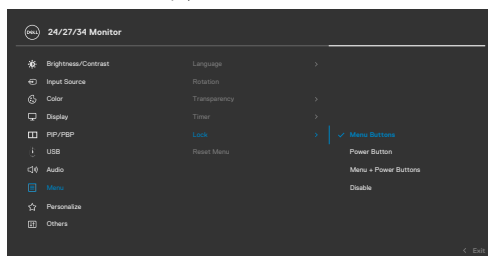

2. Se afișează următorul mesaj.

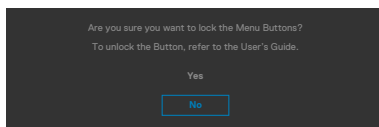

3. Selectați Da pentru a bloca butoanele. După blocare, la apăsarea oricărui buton se va afișa pictograma de blocare 





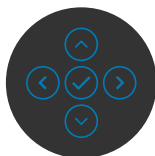
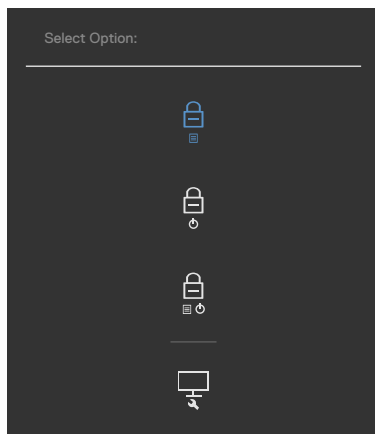

Utilizați joystick-ul pentru a bloca butonul (butoanele).

Apăsăți butonul de navigare la stânga al joystick-ului timp de patru secunde, iar un meniu se va afișa pe ecran.



Selectați una din următoarele opțiuni:



	Opțiuni	Descriere
1	 Blocare butoane de meniu	Selectați această opțiune pentru a bloca funcția meniului OSD.
2	 Blocare buton de pornire/oprire	Utilizați această opțiune pentru a bloca butonul de pornire. Acest lucru va împiedica utilizatorul să oprească monitorul folosind butonul de pornire.
3	 Blocare butoane de meniu și buton de pornire/oprire	Utilizați această pictogramă pentru a bloca meniul OSD și pentru a împiedica oprirea de la butonul de alimentare.
4	 Diagnoză integrată	Utilizați această pictogramă pentru a rula diagnosticul încorporat, consultați Diagnostiche încorporate .

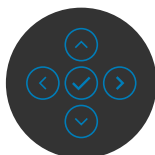
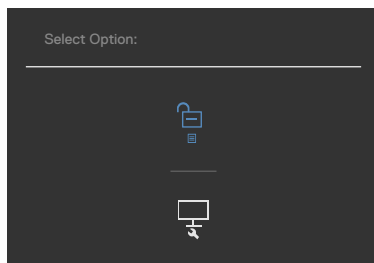

Pentru deblocarea butonului (butoanelor):

Apăsați butonul de navigare la stânga al joystick-ului timp de patru secunde până ce un meniu se va afișa pe ecran. Următorul tabel descrie opțiunile pentru deblocarea butoanelor de control ale panoului frontal.



	Opțiuni	Descriere
1	 Deblocarea butoanelor de meniu	Utilizați această pictogramă pentru a debloca funcția meniului OSD.
2	 Deblocarea butonului de alimentare	Utilizați această opțiune pentru a permite oprirea de la butonul de alimentare.
3	 Deblocarea butoanelor de meniu și de alimentare	Utilizați această pictogramă pentru a debloca meniul OSD și pentru a permite oprirea de la butonul de alimentare.





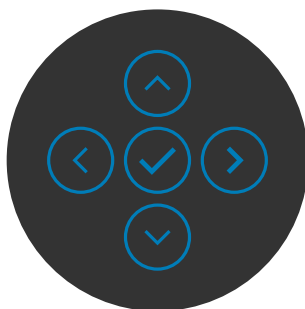

Buton- pe panoul frontal

Utilizați butoanele din fața monitorului pentru a regla setările de imagine.





Buton pe panoul frontal Descriere

- | | | | |
|---|--|--|--|
| 1 | 
Up
(În sus) | 
Down
(În jos) | Folosiți tastele Sus (creștere) și Jos (descreștere) pentru a regla elementele din meniul OSD. |
| 2 | 
Anterior | | Utilizați butonul Anteriorul pentru a reveni la meniul anterior. |
| 3 | 
Următorul | | Utilizați butonul Următorul pentru a merge la nivelul următor sau pentru a selecta opțiunea. |
| 4 | 
Bifare | | Utilizați butonul Bifare pentru a confirma selecția. |
-



Folosirea meniului afișat pe ecran (OSD)

Accesarea sistemului de meniu

Pictogramă	Meniu și submeniuuri	Descriere
	Brightness/ Contrast (Luminozitate/contrast)	Utilizați acest meniu pentru a activa reglarea Luminozitate/contrast. 
		
	Brightness (Luminozitate)	Funcția Brightness (Luminozitate) ajustează luminozitatea retroiluminării (minimum 0; maximum 100). Mișcați butonul joystick în sus pentru a crește luminozitatea. Mișcați butonul joystick în jos pentru a reduce luminozitatea.
	Contrast	Reglați mai întâi parametrul Brightness (Luminozitate) , apoi reglați Contrast numai dacă este necesară o ajustare suplimentară. Mișcați butonul joystick în sus pentru a crește contrastul și mișcați butonul joystick în jos pentru a reduce contrastul (între 0 și 100). Funcția Contrast ajustează diferența dintre întuneric și luminozitate pe monitor.



Pictogramă Meniu și submeniuri





Input Source (Sursă de intrare)

Descriere

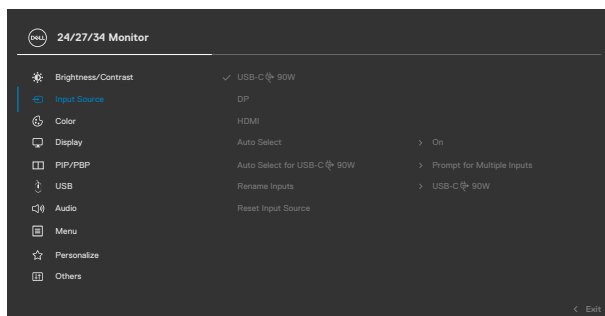
Utilizați meniul **Input Source (Sursă de intrare)** pentru a selecta între diferite intrări video care sunt conectate la monitor.



USB-C 90 W

Selecțați intrarea **USB-C  90 W** atunci când utilizați conectorul **USB-C  90 W**. Apăsați butonul joystick pentru a confirma selecția.

DP

Selecțați intrarea **DP** atunci când utilizați conectorul **DP (DisplayPort) (DP (Port afișaj))**. Apăsați butonul joystick pentru a confirma selecția.



HDMI

Selecțați intrarea **HDMI** când utilizați conectorul HDMI. Apăsați butonul joystick pentru a confirma selecția.

Auto Select (Selectare automată)

Activați această funcție pentru a permite monitorului să caute în mod automat sursele de intrare disponibile. Apăsați butonul joystick pentru a confirma selecția.



Pictogramă	Meniu și submeniuri	Descriere
	Auto Select for USB-C 90 W (Selectare automată pentru USB-C)  90 W	<p>Vă permite să setați funcția Auto Select for USB Type-C (Selectare automată pentru USB Type-C) la următoarele opțiuni:</p> <ul style="list-style-type: none"> • Prompt for Multiple Inputs (Solicitare pentru intrări multiple): se afișează întotdeauna mesajul Switch to USB Type-C Video Input (Comutare la intrare video USB Type-C) pentru ca utilizatorul să aleagă dacă dorește să comute sau nu • Yes (Da): Sistemul de conversie video comută întotdeauna la intrarea video USB Type-C fără solicitarea confirmării atunci când dispozitivul USB Type-C este conectat. • No (Nu): Sistemul de conversie video NU comută automat la intrarea video USB Type-C de la o altă intrare disponibilă.
	Rename Inputs (Redenumire intrări)	<p>Vă permite să redenumiți intrările.</p>
	Reset Input Source (Resetare sursă de intrare)	<p>Resetează toate setările din meniul Input Source (Sursă de intrare) la setările implicite din fabrică.</p>
	Color (Culoare)	<p>Utilizați meniul Color (Culoare) pentru a ajusta modul de setare a culorilor.</p>

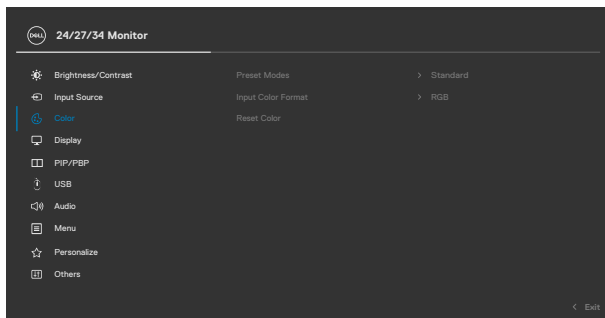

Preset Modes (Moduri prestabilite)

Atunci când selectați Moduri presetate, puteți alege între **Standard**, **Film**, **Joc**, **Warm (Cald)**, **Cool (Rece)** sau **Culoare personalizată** din listă.

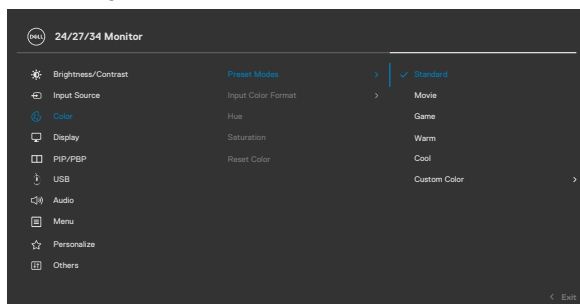

- ♦ **Standard (Standard):** Setarea implicită pentru culoare. Acest utilizează un panou cu emisii reduse de lumină albastră și este certificat de TUV pentru a reduce lumina albastră și a crea o imagine mai relaxantă și mai puțin stimulantă în timp ce citiți conținut de pe ecran.
- ♦ **Movie (Film):** Ideal pentru filme.
- ♦ **Game (Joc):** Ideal pentru majoritatea aplicațiilor de jocuri.
- ♦ **Warm (Cald):** Prezintă culorile la temperaturi de culoare reduse. Ecranul este afișat mai cald, cu o nuanță de roșu/galben.
- ♦ **Cool (Rece):** Prezintă culorile la temperaturi de culoare ridicate. Ecranul este afișat mai rece, cu o nuanță de albastru.
- ♦ **Custom Color (Culoare particularizată):** Vă permite să reglați manual setările de culoare. Apăsăți butoanele joystick stânga și dreapta pentru a regla valorile pentru Roșu, Verde și Albastru și pentru a crea propriul mod de culoare presetat.



Pictogramă Meniu și submeniuri

Input Color Format (Format culoare de intrare)

Descriere

Vă permite să setați modul de intrare video la:

- ♦ **RGB:** Selectați această opțiune dacă monitorul dvs. este conectat la un computer (sau un player DVD) folosindu-se cablul USB Type-C, DP, HDMI.
- ♦ **YPbPr:** Selectați această opțiune dacă playerul DVD acceptă doar ieșirea YPbPr.

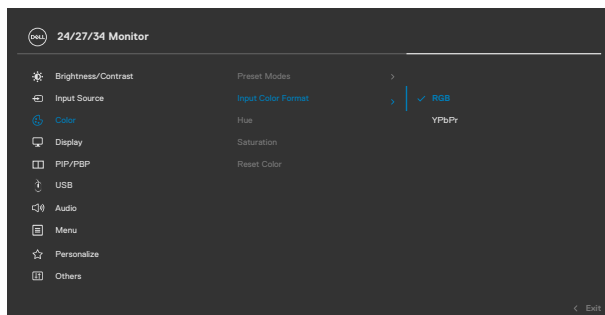

Hue (Nuanță) Utilizați butonul joystick pentru a ajusta această nuanță de culoare între 0 și 100.

NOTĂ: Ajustarea nuanțelor este disponibilă numai pentru modurile Film și Joc.

Saturation (Saturație) Utilizați butonul joystick pentru a ajusta saturația între 0 și 100.

NOTĂ: Ajustarea saturației este disponibilă numai pentru modurile Film și Joc.

Reset Color (Reinițializare culoare) Reinițializează setările de culoare ale monitorului la valorile implicite din fabrică.



Pictogramă Meniu și submeniuri



Display (Afișaj)

Descriere

Folosiiți meniul Afișaj pentru a regla imaginea.

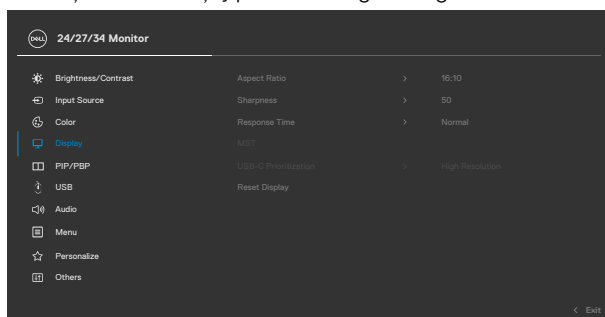

Aspect Ratio (Raport aspect)

C2422HE: Reglați raportul de imagine la **16:9, 4:3, 5:4**.

C2722DE: Reglați raportul de imagine la **16:9, Auto Resize (Redimensionare automată), 4:3, 1:1**

C3422WE: Reglați raportul de imagine la **21:9, 4:3, 5:4**.

Sharpness (Claritate)

Face imaginea să pară mai clară sau mai neclară.

Utilizați butonul joystick pentru a ajusta claritatea între 0 și 100.

Response Time (Timp de răspuns)

Vă permite să setați **Timpul de răspuns** ca **Normal** sau **Rapid**.

MST (Doar C2422HE/ C2722DE)

DP MST, Setat ca Activ activează MST (DP ieșire), setat ca Dezactivat dezactivează funcția MST.

NOTĂ: Atunci când cablul DP/USB Type-C în sens ascendent și cablul DP în sens descendent sunt conectate, monitorul setează automat funcția MST = ON (Activat), iar această acțiune se realizează o dată doar după Factory Reset (Reinițializare la setări din fabrică) sau Display Reset (Resetare afișaj).



Pictogramă	Meniu și submeniuri	Descriere
	USB-C Prioritization (Prioritizare USB-C) (doar C2722DE)	Vă permite să specificați prioritatea de transfer al datelor cu rezoluție înaltă (High Resolution (Rezoluție înaltă)) sau viteză ridicată (High Data Speed (Viteză de date ridicată)) atunci când se utilizează portul USB tip C/DisplayPort. NOTĂ: Dacă PC-ul dvs. nu are un set de baterii încorporat și este alimentat direct de la portul USB tip C al monitorului (cum ar fi Dell OptiPlex Ultra Desktop), modificarea pe loc a opțiunii USB-C Prioritization (Prioritizare USB-C) ar întrerupe alimentarea de la monitor la PC. Vă rugăm să setați Încarcare USB-C pe Pornită în timpul alimentării oprite.

Reset Display (Resetare afișaj) Resetează toate setările din meniul **Display (Afișaj)** la setările implicite din fabrică.



PIP/PBP (Doar C3422WE) Această funcție va afișa o fereastră care afișează imaginea dintr-o altă sursă de intrare.

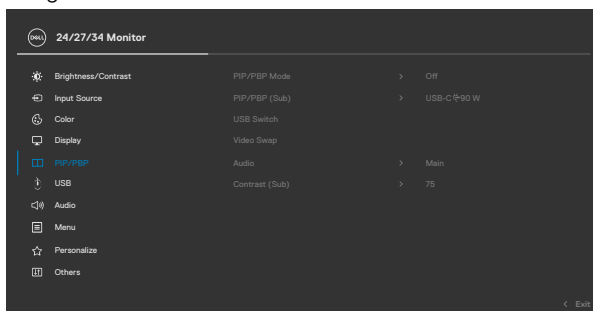

Fereastra principală	Fereastră secundară	
	USB tip-C	DP
USB tip-C	✓	✓
DP	✓	✓

NOTĂ: Imaginile de sub PBP se vor afișa pe centrul ecranului, nu pe ecran complet.



Picto- Meniu și gramă submeniuri

Descriere

PIP/PBP Mode (Mod PIP/PBP) Reglează modul PIP sau PBP (Picture by Picture - imagine lângă imagine).

Puteți dezactiva această caracteristică selectând Off (Dezactivat).

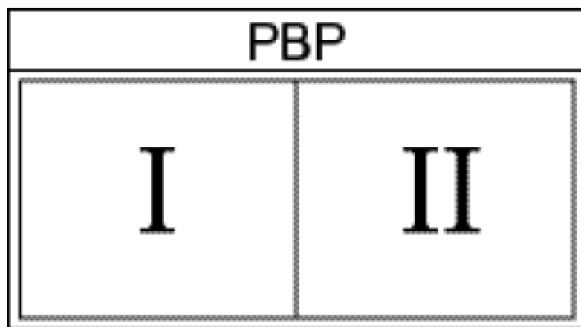
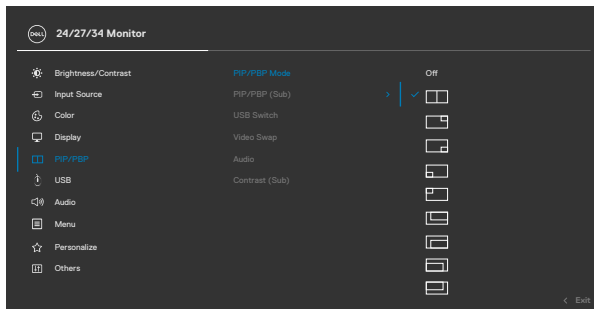

Picto-gramă Meniu și submeniuri

Descriere

PIP/PBP (Sub) (PIP/PBP (Secundar))

Selectați dintre cele două surse diferite video care pot fi conectate la monitorul dvs. pentru fereastra secundară PBP. Apăsăți butonul ✓ pentru a selecta semnalul de intrare pentru fereastră secundară PBP

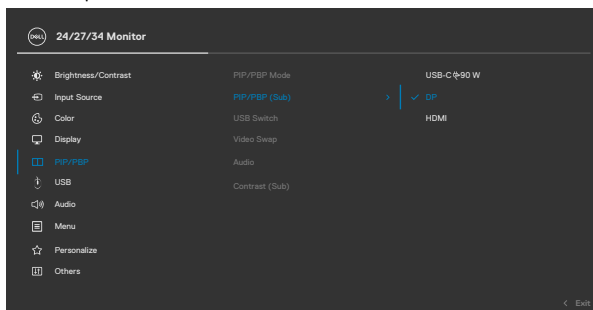

USB Switch (Comutator USB)

Selectați pentru a comuta între sursele ascendente USB în modul PBP. Mutați joystickul pentru a schimba între sursele ascendente USB în modul PBP.

Video Swap (Schimbare video)

Selectați pentru a schimba videourile între fereastra principală și fereastră secundară în modul PBP. Mutați joystickul pentru a schimba între fereastra principală și fereastră secundară.

Contrast (Sub) (Contrast (Secundar))

Ajustați nivelul de contrast al imaginii în mod PBP. Mutați joystickul pentru a crește sau a scade contrastul.





USB

Permite să setați portul ascendent USB pentru semnal de intrare DP, astfel portul USB descendent al monitorului (de ex. tastatură și mouse) poate fi folosit de semnalul curent de intrare atunci când conectați un calculator la unul dintre porturile ascendente.

Atunci când folosiți doar un port ascendent, portul ascendent conectat este activ.

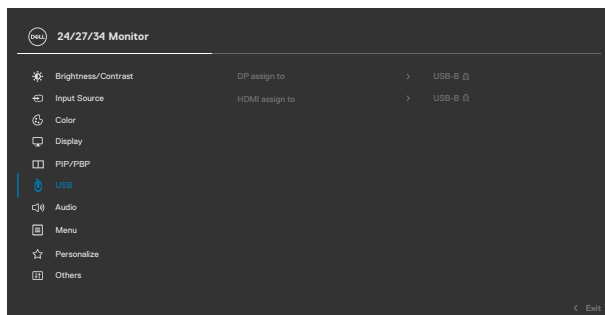

NOTĂ: Pentru a preveni pierderea sau deteriorarea de date, înainte de a schimba portul USB ascendent, asigurați-vă că NICIUN dispozitiv USB de stocare nu este folosit de calculatorul conectat la portul USB ascendent al monitorului.



Picto- Meniu și gramă submeniuri

Descriere



Audio (Sunet)

Utilizați meniul Audio Settings (Setări audio) pentru a regla setările audio.

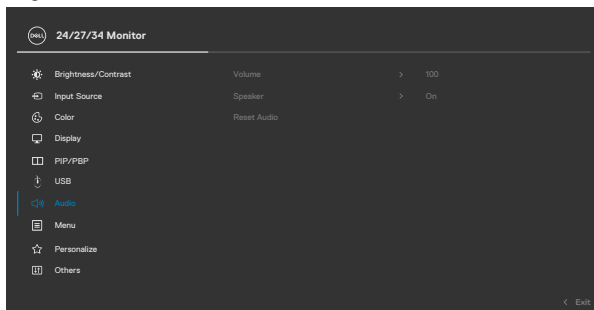

Volume (Volum) Vă permite să creșteți volumul difuzoarelor.

Utilizați butonul joystick pentru a ajusta volumul între 0 și 100.

Speaker (Difuzor)

Selectați funcția difuzorului, la On (Pornit) sau Off (Oprit).

Reset Audio (Resetare sunet)

Resetează toate setările din meniul **Audio (Sunet)** la setările implicite din fabrică.

NOTĂ: Cu cablul audio USB sincronizare cu volumul ferestrei și nu cu setările implicite.



Pictogramă Meniu și submeniuri



Menu (Meniu)

Descriere

Selectați această opțiune pentru a regla setările OSD, cum ar fi limbile OSD, perioada pentru care meniul rămâne afișat pe ecran și așa mai departe.

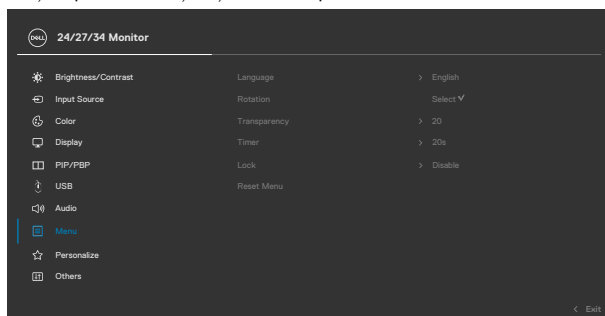

Language (Limbă)

Setați afișajul OSD la una dintre cele opt limbi. (engleză, spaniolă, franceză, germană, portugheză braziliană, rusă, chineză simplificată sau japoneză).

Rotation (Rotire) (Doar C2422HE/ C2722DE)

Rotește afișarea pe ecran (OSD) cu 0/90/270 grade. Puteți ajusta meniul în funcție de rotirea afișajului.

Transparency (Transparență)

Selectați această opțiune pentru modificarea meniului transparență prin mișcarea butonului joystick în sus sau în jos (min. 0/max. 100).

Timer (Temporizator)

OSD Hold Time (Timp de menținere OSD): Setează cât timp rămâne activ OSD după ce apăsați un buton. Utilizați butonul joystick pentru a regla glisorul în pași de 1 secundă, de la 5 la 60 de secunde.



Lock (Blocare) Cu ajutorul blocării butoanelor de comandă de pe monitor, puteți împiedica accesul utilizatorilor la comenzi. Aceasta previne, de asemenea, activarea accidentală în configurările de monitoare multiple alăturate.

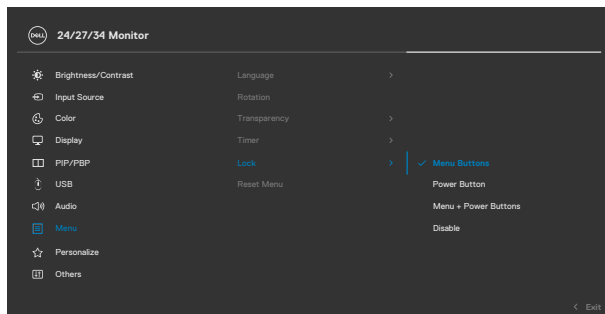

- ♦ **Butoane de meniu:** prin OSD pentru blocarea butoanelor de meniu.
- ♦ **Buton de pornire/oprire:** prin OSD pentru blocarea butonului de pornire/oprire.
- ♦ **Butoane de meniu + buton de pornire/oprire:** prin OSD pentru blocarea tuturor butoanelor de meniu și a butonului de pornire/oprire.
- ♦ **Dezactivare:** Deplasați joystick-ul spre stânga și țineți apăsat timp de 4 secunde.

Reset Menu (Resetare meniu)

Resetează toate setările din meniul **Reset (Resetare)** la setările implicite din fabrică.





Personalize (Personalizare)

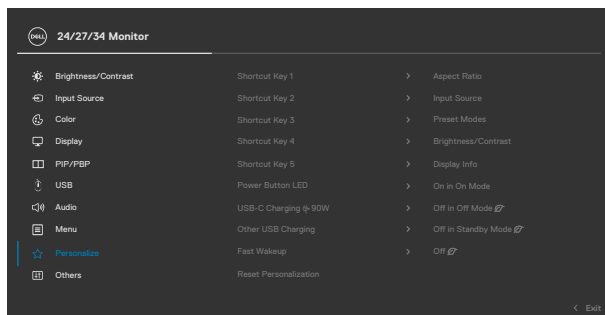

Shortcut key 1 (Tastă rapidă 1)

Shortcut key 2 (Tastă rapidă 2)

Shortcut key 3 (Tastă rapidă 3)

Shortcut key 4 (Tastă rapidă 4)

Shortcut key 5 (Tastă rapidă 5)

Selecționați pentru a seta tasta rapidă dintre **Moduri prestabilite, Luminozitate/Contrast, Sursă de intrare, Raport de aspect, Rotație, Afișare informații**.

Power Button LED (LED buton de pornire)

Vă permite să setați starea luminii de alimentare, pentru a economisi energie.

USB-C Charging 90W (Încărcare USB-C 90W)

Vă permite să activați sau să dezactivați funcția de **USB-C Charging 90W (Încărcare USB-C 90W)** în modul de oprire a alimentării monitorului.



Pictogramă	Meniu și submeniuri	Descriere
	Other USB Charging (Alte tipuri de încărcare USB)	Vă permite să activați sau să dezactivați funcția Other USB Charging (Alte tipuri de încărcare USB) în timp ce monitorul este în modul de standby.
	Fast Wakeup (Trezire rapidă) (Doar C3422WE)	Scurtează timpul de recuperare în modul sleep.
	Reset Personalization (Resetare personalizare)	Resetează toate setările din meniul Personalize (Personalizare) la setările implicite din fabrică.



Others (Alte)

Selectați această opțiune pentru a regla setările OSD, cum ar fi **DDC/CI, LCD Conditioning (Condiționare LCD)** și așa mai departe.

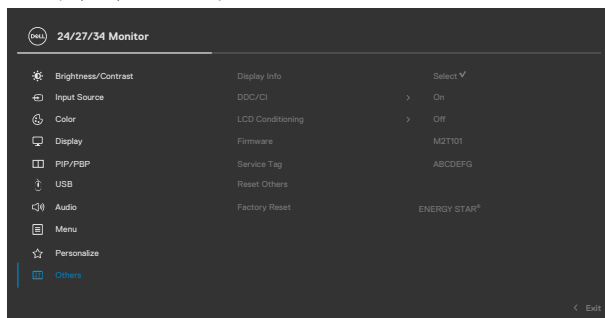

Display Info (Afișare informații)

Afișează setările curente ale monitorului.



Pictogramă Meniu și submeniuri

DDC/CI

Descriere

DDC/CI (Display Data Channel/Command Interface) permite ajustarea parametrilor monitorului (luminozitate, balanță de culori etc.) prin software-ul computerului. Puteți dezactiva această funcție selectând **Off (Dezactivat)**. Activați această caracteristică pentru cea mai bună experiență de utilizare și performanțe optime ale monitorului.

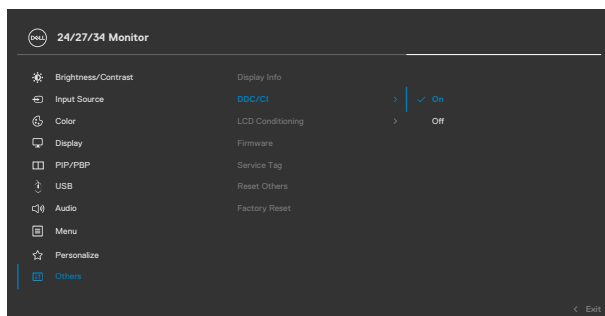

LCD Conditioning (Condiționare LCD)

Ajută la reducerea cazurilor minore de păstrare a imaginii. În funcție de gradul de păstrare a imaginii, poate dura ceva timp pentru ca programul să ruleze. Puteți activa această funcție selectând **On (Activat)**.

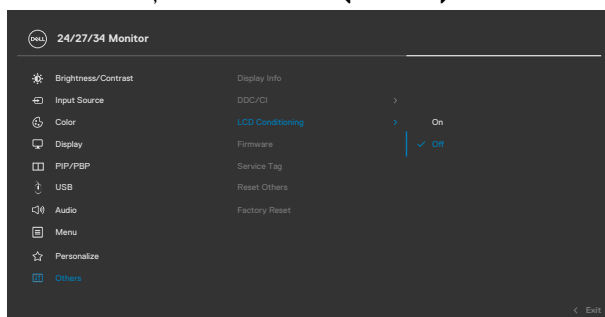

Firmware

Indică versiunea firmware a monitorului.



Pictogramă	Meniu și submeniuri	Descriere
	Service Tag (Eticheta de service)	Afișează eticheta de service. Eticheta de service este un identificator unic alfanumeric, care permite Dell să identifice specificațiile produsului și să acceseze informațiile de garanție. NOTĂ: Eticheta de service este de asemenea tipărită pe o etichetă situată în partea din spate a carcasei.
	Reset Others (Resetare Altele)	Resetează toate setările din meniul Others (Altele) la setările implicite din fabrică.
	Factory Reset (Resetare la valorile din fabrică)	Restabilește toate valorile prestabilite la setările implicite din fabrică.



Mesaje de avertizare OSD

Când monitorul nu acceptă un anumit mod de rezoluție, puteți vedea următorul mesaj:

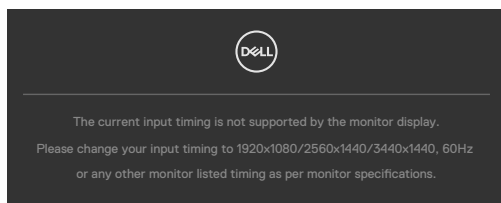

Aceasta înseamnă că monitorul nu se poate sincroniza cu semnalul pe care îl primește de la computer. Consultați **Specificațiile monitorului** pentru intervalele de frecvență orizontală și verticală acceptate de acest monitor. Modul recomandat este **1920 x 1080(C2422HE)/2560 x 1440(C2722DE)/3440 x 1440(C3422WE)**.

Puteți vedea următorul mesaj înainte ca funcția DDC/CI să fie dezactivată:

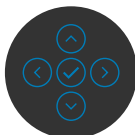
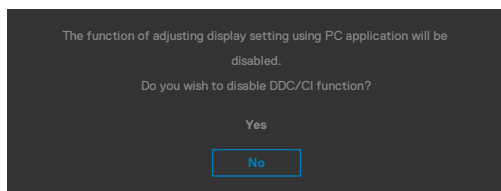

Dacă monitorul trece la modul **Standby**, apare mesajul următor:

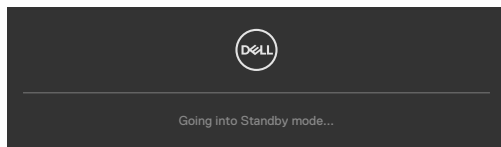

Activați computerul și „treziți” monitorul pentru a avea acces la **OSD**.



Dacă apăsați orice alt buton decât butonul de pornire, în funcție de intrarea selectată, vor apărea următoarele mesaje:

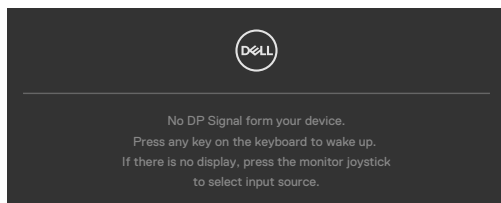

Este afișat un mesaj în timp ce cablul care acceptă modul DP alternativ este conectat la monitor în următoarele condiții:

- Atunci când funcția Selectare automată pentru **USB-C**  **90W** este setată la **Solicitare intrări multiple**.
- Atunci când cablul USB-C este conectat la monitor.

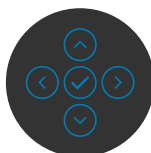
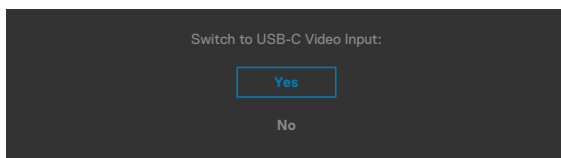

Când selectați elemente OSD din Resetare la valorile din fabrică în funcția Altele, se va afișa următorul mesaj:

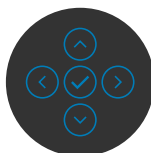
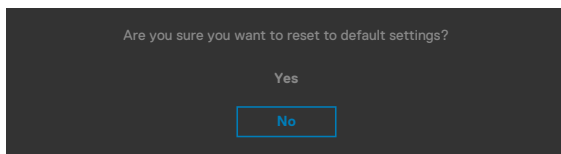

Dacă selectați “**Da**” pentru resetarea la setările implicite, se va afișa mesajul următor:

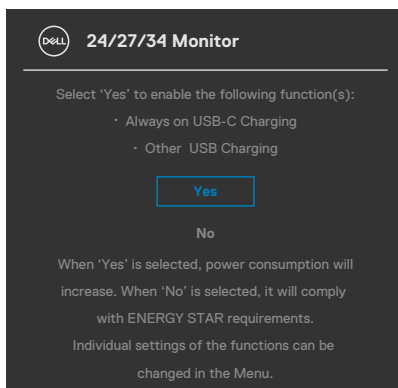

Selectați elemente OSD din caracteristica de personalizare **Activat în modul Personalizare**, se va afișa următorul mesaj:

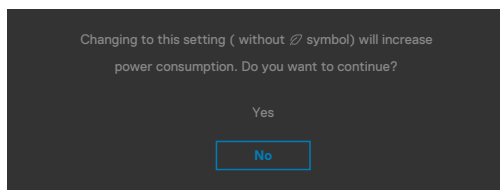

Dacă ajustați nivelul de luminozitate peste nivelul implicit de 75%, va apărea următorul mesaj:

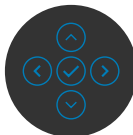
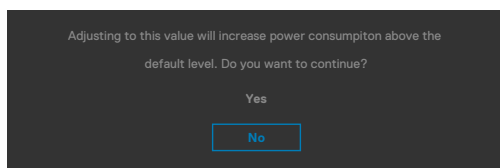

- Când utilizatorul selectează „Da”, mesajul de pornire este afișat o singură dată.
- Când utilizatorul selectează „Nu”, mesajul de avertizare va apărea din nou.
- Mesajul de avertizare cu privire la energie va apărea din nou numai atunci când utilizatorul face o resetare din fabrică din meniul OSD.



Dacă este selectată o intrare USB Type-C /DP / HDMI iar cablul corespunzător nu este conectat, apare o casetă de dialog plutitoare, așa cum se arată mai jos.

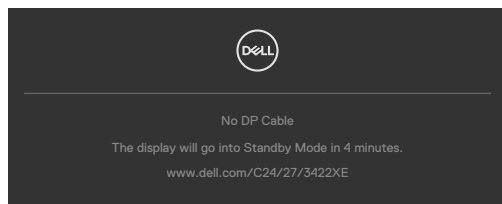

sau

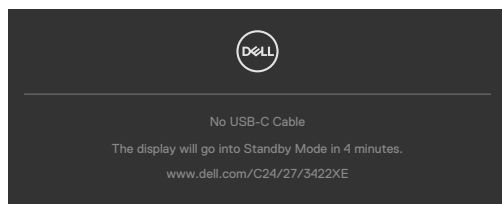

sau

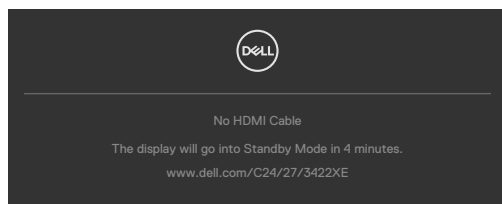

Atunci când modulul de cameră web **sare**, se va afișa următorul mesaj:

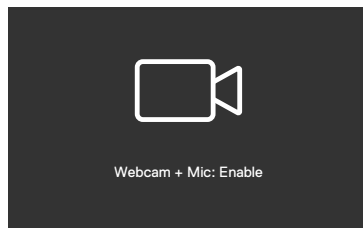

Atunci când modulul de cameră web **se retrage (retras)**, se va afișa următorul mesaj:

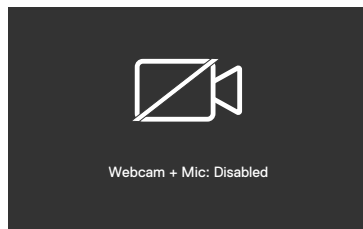

Atunci când modulul de cameră web este retras și apăsați butonul **Mute (Mut)**, se va afișa următorul mesaj:

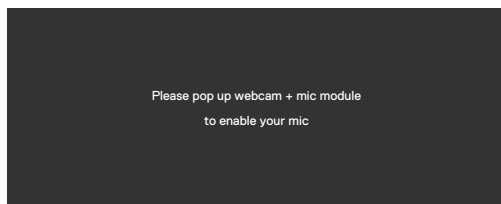

Atunci când cablul USB ascendent nu este conectat și apăsați butonul **Teams/ Hookswitch/Mute (Mut)** se va afișa următorul mesaj:

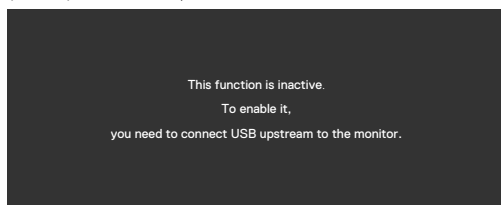

NOTĂ: Pentru ca butonul Teams/Hookswitch/Volum jos/Volum sus/Mut să funcționeze, aveți nevoie ca cablul USB ascendent (Type-A - Type-B sau Type-C - Type-C) de la PC la monitor să fie conectat.

Consultați [Depanare](#) pentru mai multe informații.



Setarea rezoluției maxime

Pentru setarea rezoluției maxime pentru monitor:

În Windows 7, Windows 8 sau Windows 8.1:

1. Doar pentru Windows 8 sau Windows 8.1, selectați dala Desktop pentru a trece la desktopul clasic. Pentru Windows Vista și Windows 7, omiteți acest pas.
2. Faceți clic dreapta pe desktop și faceți clic pe **Screen Resolution (Rezoluție ecran)**.
3. Faceți clic pe lista verticală **Screen Resolution (Rezoluție ecran)** și selectați **1920 x 1080(C2422HE)/2560 x 1440(C2722DE)/3440 x 1440(C3422WE)**.
4. Faceți clic pe **OK**.

În Windows 10:

1. Faceți clic dreapta pe desktop și faceți clic pe **Display Settings (Setări afișare)**.
2. Faceți clic pe **Advanced display settings (Setări avansate pentru afișaj)**.
3. Faceți clic pe lista verticală **Resolution (Rezoluție)** și selectați **1920 x 1080(C2422HE)/2560 x 1440(C2722DE)/3440 x 1440(C3422WE)**.
4. Faceți clic pe **Apply (Aplicare)**.

Dacă nu vedeți rezoluția recomandată **1920 x 1080(C2422HE)/2560 x 1440(C2722DE)/3440 x 1440(C3422WE)**, poate fi necesar să actualizați driverul grafic. În funcție de computerul dvs., efectuați una dintre procedurile de mai jos:

Dacă aveți un computer desktop sau un computer portabil Dell:

- Mergeți la <https://www.dell.com/support>, introduceți eticheta de service și descărcați cel mai recent driver pentru placa video.

Dacă folosiți un computer non-Dell (laptop sau desktop):

- Mergeți la site-ul web de asistență al producătorului computerului dvs. și descărcați cele mai recente drivere pentru placa video.
- Mergeți la site-ul web de asistență al producătorului plăcii video și descărcați cele mai recente drivere pentru placa video.



Setarea comutatorului USB KVM

Pentru a seta comutatorul USB KVM ca tastă rapidă pentru monitor:

1. Apăsați butonul joystick pentru a accesa mediul principal OSD.
2. Mutați joystickul pentru a selecta **Personalize (Personalizare)**.

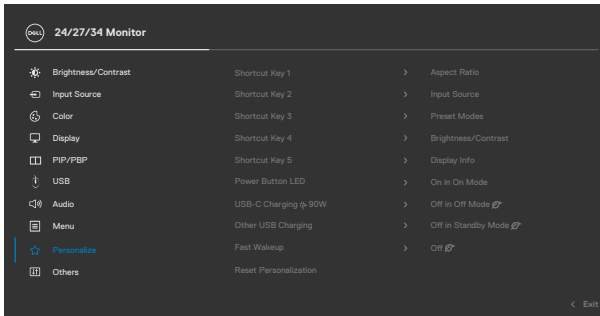

3. Mutați joystickul în dreapta pentru a activa opțiunea evidențiată.
4. Mutați joystickul în dreapta pentru a activa opțiunea **Shortcut Key 1 (Tastă rapidă 1)**.
5. Mutați joystickul în sus sau în jos pentru a selecta **USB Switch (Comutator USB)**.

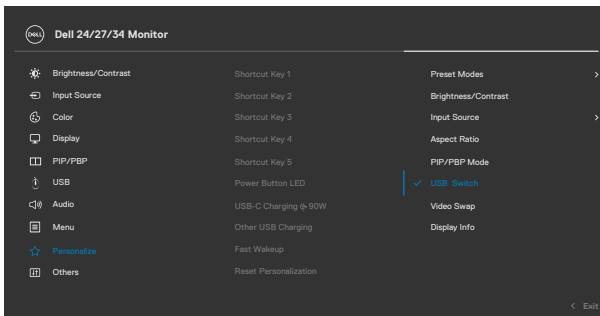

6. Apăsați joystickul pentru a confirma selecția.



NOTĂ: Funcția Comutator USB KVM va funcționa doar în modul PBP (doar pentru C3422WE).



Următoarele sunt ilustrații ale mai multor scenarii de conexiune și setările meniului USB Selection (Selecție USB), așa cum sunt ilustrate în cadrele colorate corespunzătoare.

1. Atunci când se conectează **HDMI + USB-B** la calculatorul 1 și **DP + USB A to C** la calculatorul 2:

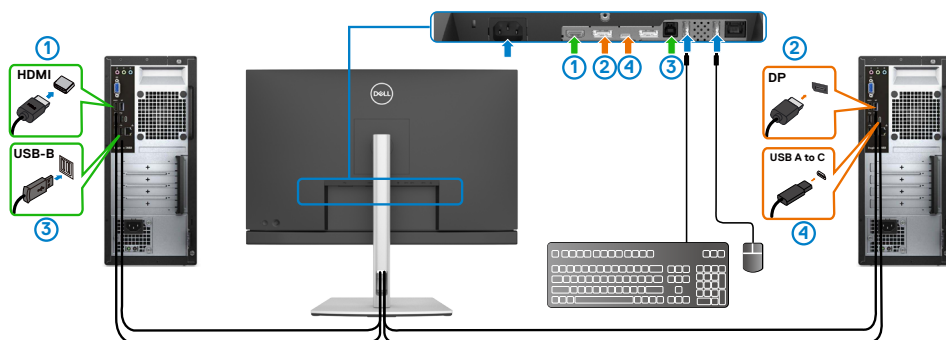

NOTĂ: Conexiunea USB Tip-C suportă doar transfer de date.

Asigurați-vă că Selecție USB pentru **HDMI** este setat la **USB-B** și **DP** este setat la **USB-C** ➡ **90 W**.

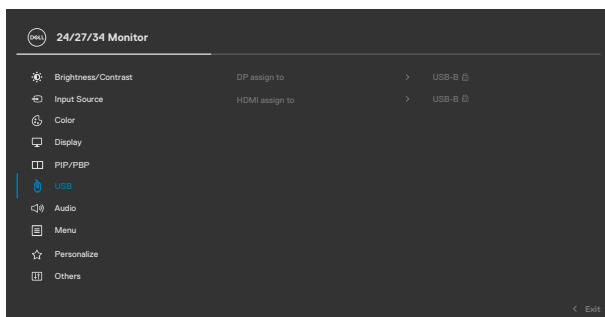

2. Atunci când se conectează **HDMI + USB-B** la calculatorul 1 și **USB Type-C (USB Tip-C)** la calculatorul 2:

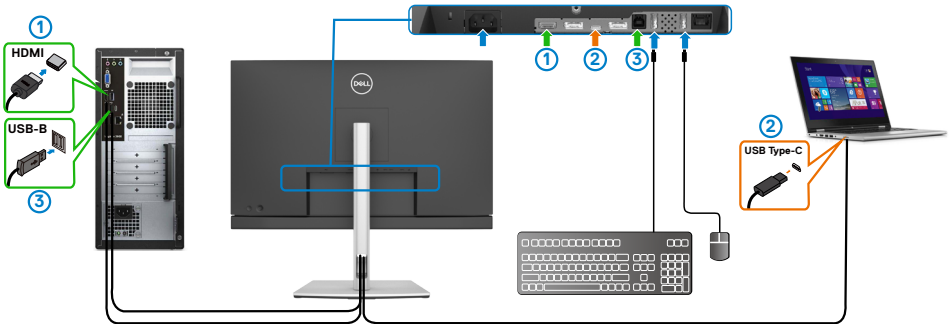

NOTĂ: Conexiunea USB Tip-C suportă video și transfer de date.

Asigurați-vă că **USB Selection (Selecție USB)** pentru **HDMI** este setat pe **USB-B**.

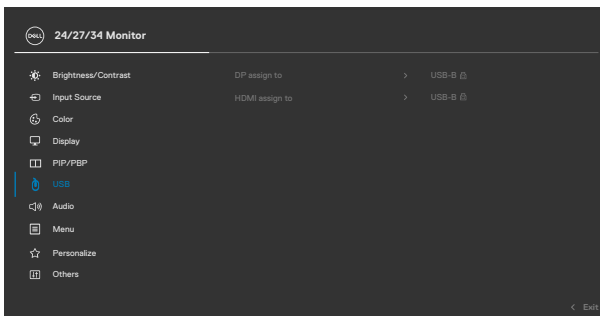

NOTĂ: Deoarece portul USB Tip-C suportă Mod alternativ DisplayPort, nu este nevoie să setați Selecție USB pentru USB Tip-C.

NOTĂ: Atunci când se conectează diferite surse de intrare video care nu sunt exemplificate mai sus, urmați aceeași metodă pentru a face setările corecte pentru USB Selection (Selecția USB) la împerecherea porturilor.



Setarea Auto KVM

Puteți urma instrucțiunile de mai jos pentru a configura Auto KVM pentru monitorul dvs:

1. Asigurați-vă că **PIP/PBP Mode (Modul PIP/PBM)** este **Off (Oprit)**.

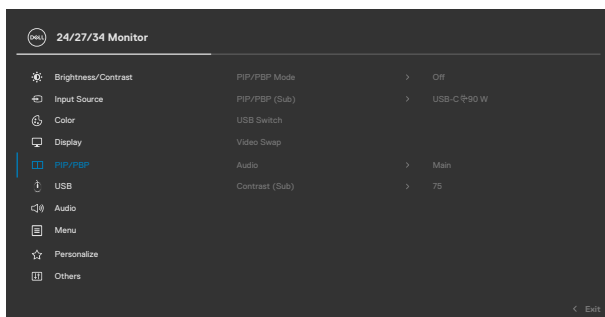

NOTĂ: Această funcție PIP/PBP este doar pentru C3422WE.

2. Asigurați-vă că **Auto Select (Selectare automată)** este **On (Pornit)** și **Auto Select for USB-C (Selectare automată pentru USB-C)** este **Yes (Da)**.

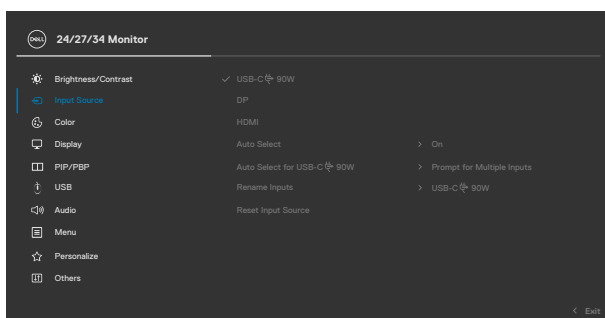

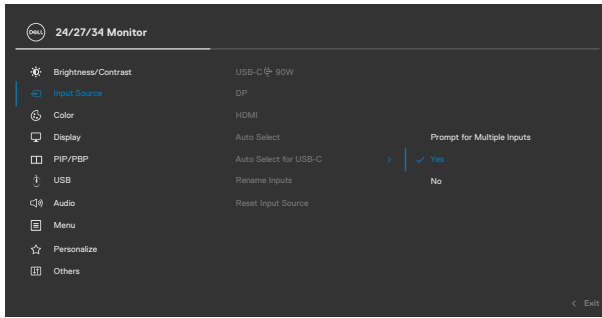

3. Asigurați-vă că porturile USB și intrările video sunt împerecheate corect.

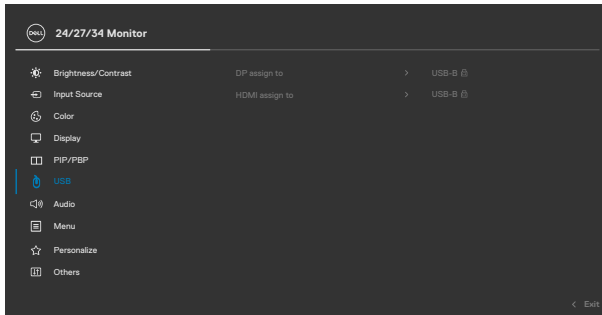

NOTĂ: Pentru conexiune USB Tip-C nu este nevoie de alte setări.



Setarea Windows Hello

În Windows® 10:

Faceți clic pe meniul de start Windows, clic pe **Settings (Setări)**.

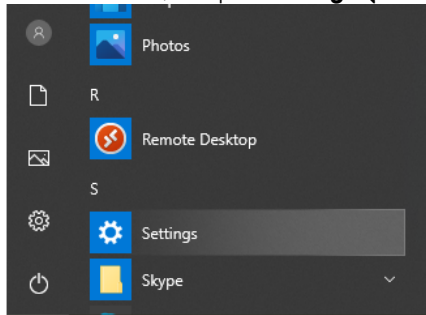

Clic pe **Accounts (Conturi)**.

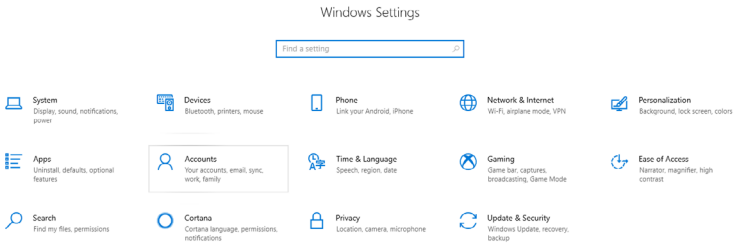

Clic pe **Sign-in options (Opțiuni de conectare)**. Trebuie să setați un PIN înainte de a vă înrola în Windows Hello.

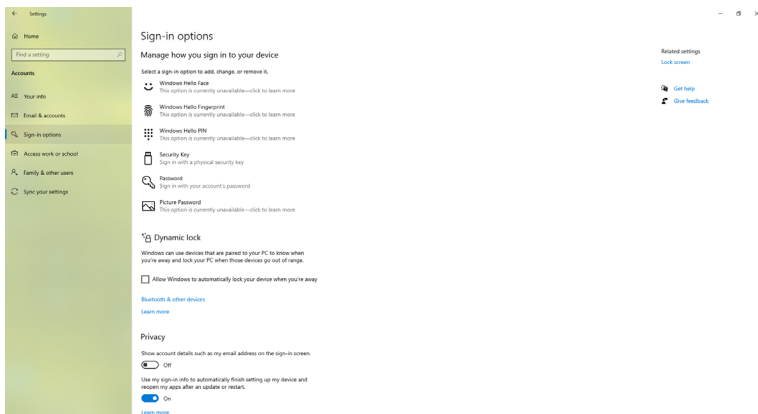

Clic pe **Add (Adaugă)** sub **PIN**, intrați în **Set up a PIN (Configurați un cod PIN)**. Introduceți Pin nou și Confirmare PIN, după care faceți clic pe **OK**.

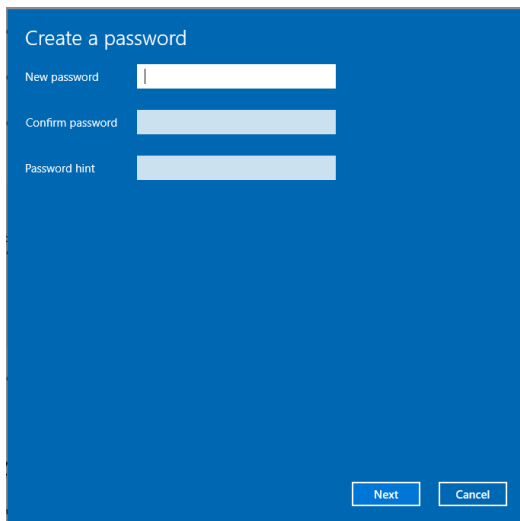

Create a password

New password

Confirm password

Password hint

Next Cancel

Odată ce ați făcut asta, se vor debloca opțiunile de configurare Windows Hello. Faceți clic pe **Set up (Configurare)** la punctul **Windows Hello**, intrați în **Windows Hello setup (Configurare Windows Hello)**.

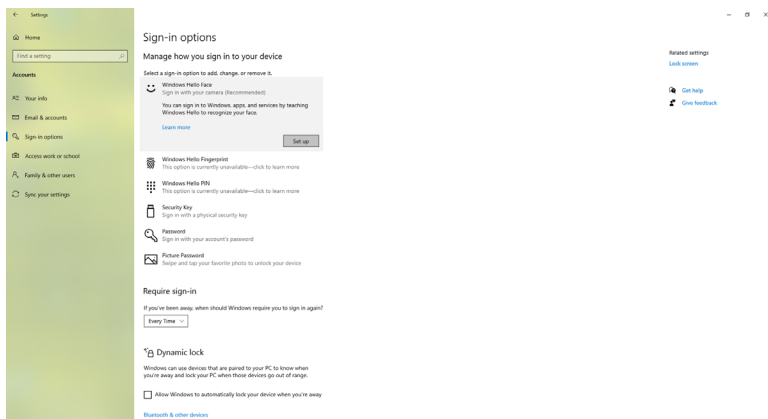

Se afișează următorul mesaj, faceți clic pe **Get started (Începeți)**.

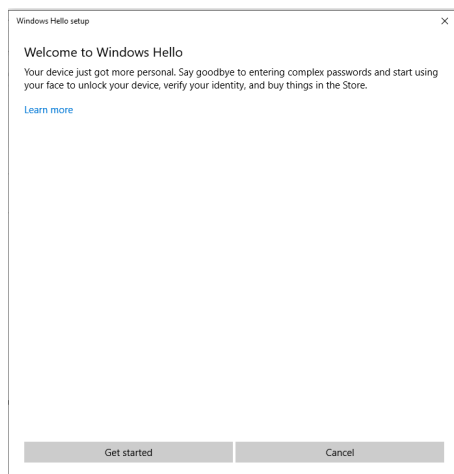

Uitați-vă direct la ecran și poziționați-vă în așa fel încât fața să fie în centrul cadrului care apare pe ecran. Camera web va înregistra fața.

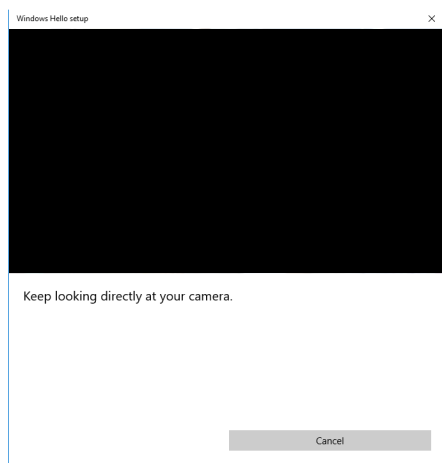

Atunci când se afișează următorul mesaj, faceți clic pe **Close (Închide)** pentru a ieși din **Windows Hello setup (Configurare Windows Hello)**.

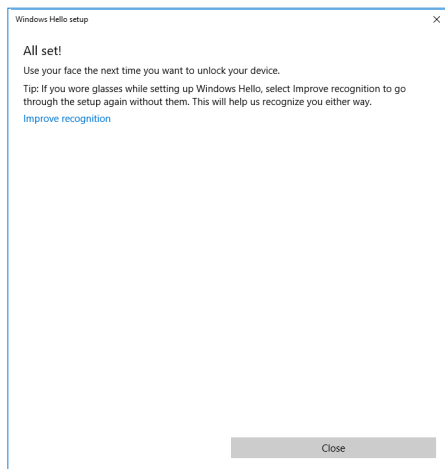

Odată configurată, aveți altă opțiune pentru a îmbunătăți recunoașterea. Faceți clic pe **Improve recognition (Îmbunătățiți recunoașterea)** dacă este necesară.



Configurarea camerei web din monitor ca setarea implicită

Atunci când folosiți camera web încorporată al unui notebook pentru a vă conecta la acest monitor, în interfața de gestionare a dispozitivelor veți găsi camera web încorporată al notebookului și camera web al monitorului. În mod normal ele sunt în stare activată și setarea implicită este folosirea camerei web al notebookului.

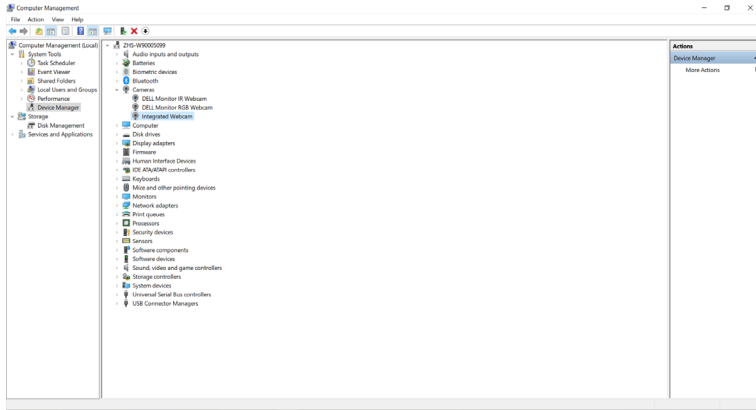

Dacă doriți să configurați camera web al monitorului ca setare implicită, este nevoie de dezactivarea camerei web încorporate din notebook. Pentru a identifica camera web încorporată din notebook și a o dezactiva, vă rugăm să urmați instrucțiunile de mai jos:

Faceți clic dreapta pe **Dell Monitor IR Webcam** și clic pe **Properties (Proprietăți)** pentru a deschide **Dell Monitor IR Webcam Properties (Proprietățile Dell Monitor IR Webcam)**.

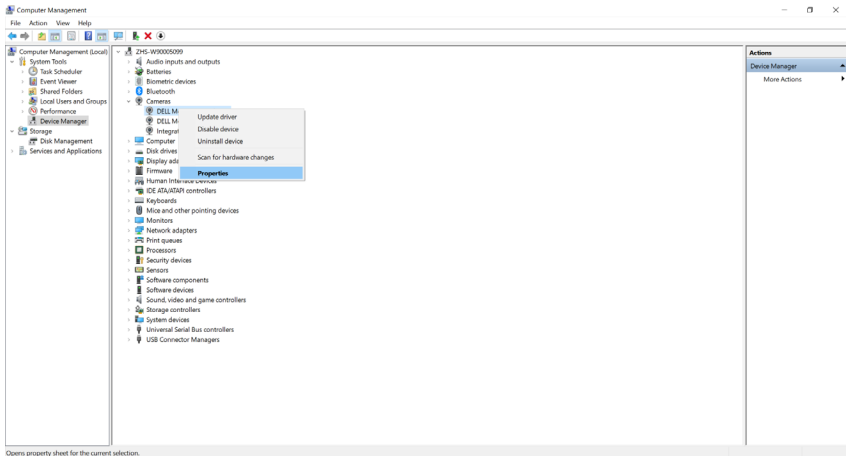

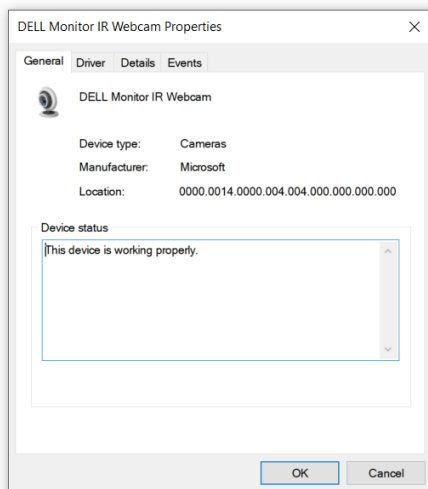

Faceți clic pe **Details > Properties (Detalii > Proprietăți)** și selectați **Hardware IDs (ID-uri hardware)**.

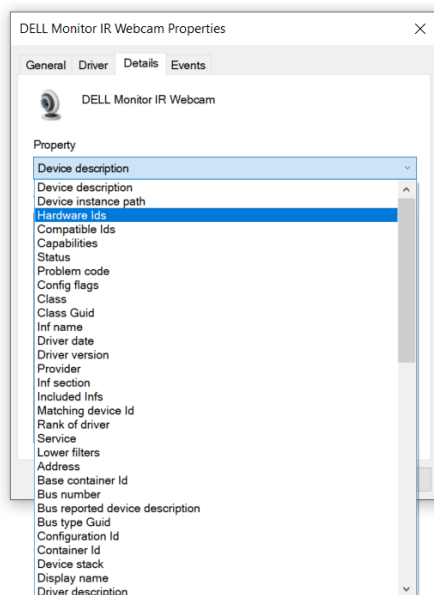

Value (Valoare) va arăta detaliile id-urilor hardware ale aceste camere web IR din monitorul Dell. Id-urile hardware ale camerei încorpoeate din notebook și camerei web din monitor sunt diferite. Pentru C2422HE/C2722DE/C3422WE, id-ul hardware al camerei web din monitor va arăta ca mai jos:

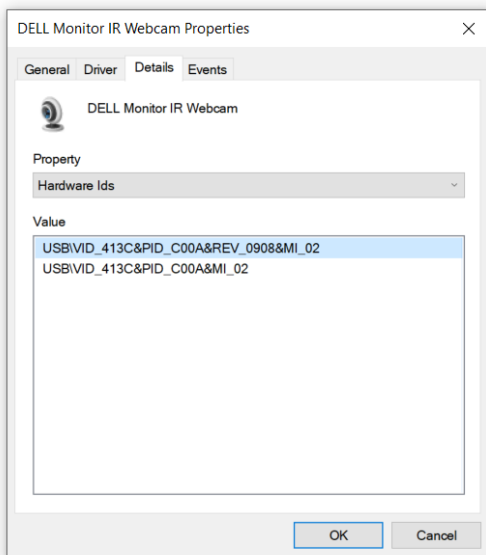

Faceți clic dreapta pe camera web **PC/Notebook** care are id harware diferit, după care faceți clic pe **Disable (Dezactivare)**.

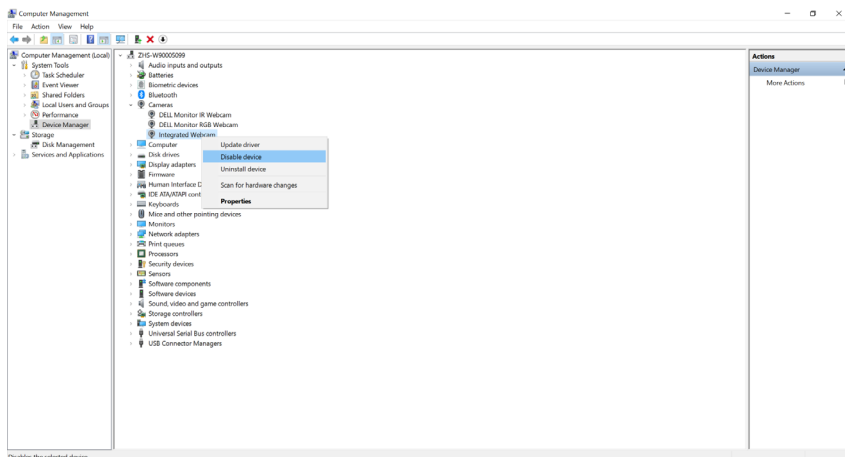

Va apărea următorul mesaj:

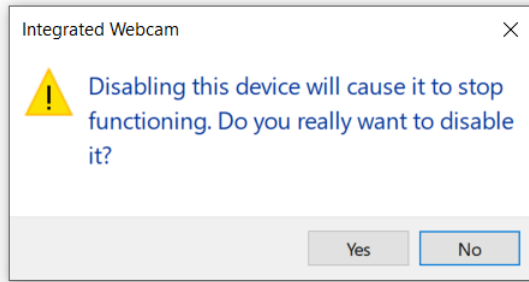

Faceți clic pe Yes (Da). Camera web al notebookului este dezactivată acum și camera we din monitor va fi folosită ca setare implicită. Reporniți notebookul.

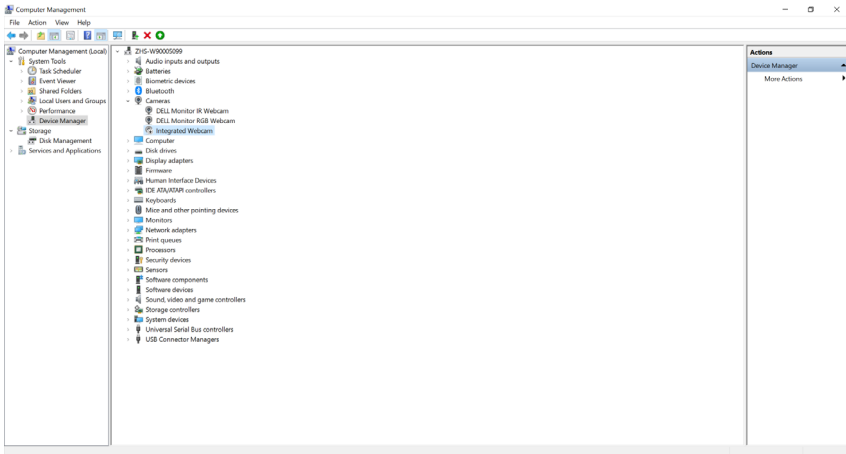

Configurarea difuzorului din monitor ca setarea implicită

Atunci când la calculator sunt conectate mai multe difuzoare, dacă doriți să configurați difuzorul monitorului ca setare implicită, vă rugăm să urmați instrucțiunile de mai jos:

Faceți clic dreapta pe Volum în zona de notificări din bara de activități Windows.

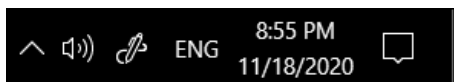

Clic pe **Playback devices (Dispozitive de redare)**, intrați la interfața de configurare **Sound (Sunet)**.

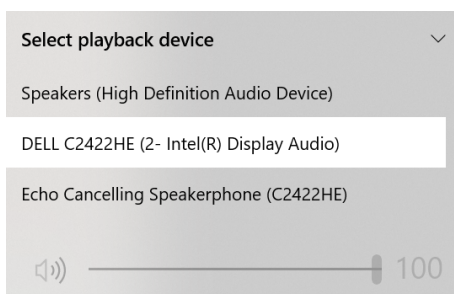

În cazul în care de la monitor la calculator este conectat doar cablul HDMI sau DP, doar un singur difuzor numit **DELL C2422HE/C2722DE/C3422WE** al monitorului va apărea în interfața de configurare **Sound (Sunet)**.

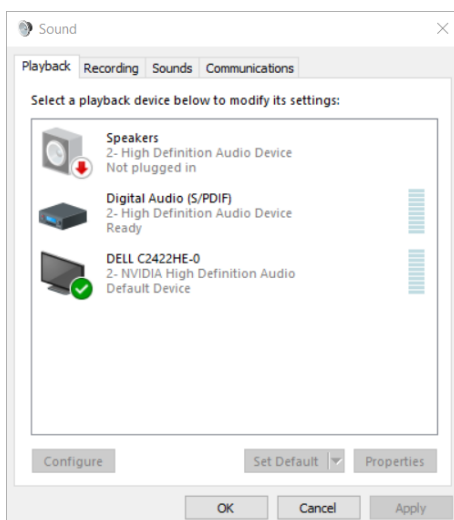

Clic pe **DELL C2422HE/C2722DE/C3422WE**, după care clic pe **Set Default (Setare ca implicit)**, difuzorul monitorului va fi folosit ca setare implicită.

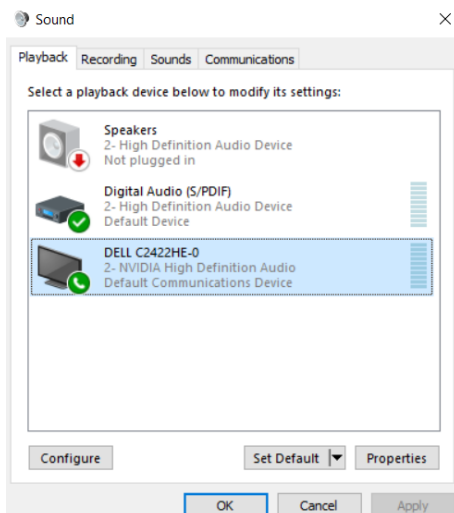

Clic pe **OK** pentru a ieși din configurarea **Sound (Sunet)**.

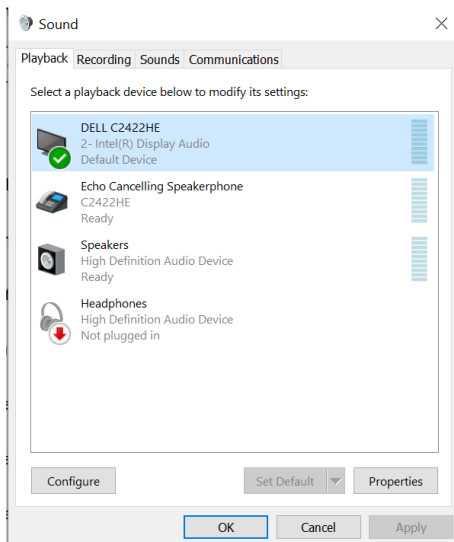

Dacă cablul USB și cablul HDMI sau DP sunt conectate de la monitor la computer, două căi audio, denumite **DELL C2422HE/C2722DE/C3422WE și Echo Cancelling Speakerphone (Difuzor cu anulare ecou) (C2422HE/C2722DE/C3422WE)** de la monitor vor apărea în interfața de configurare Sound (Sunet). Monitorul **C2422HE/C2722DE/C3422WE** afișează opțiuni pentru două căi audio acceptate pe monitor.

- Fluxul audio transmis prin USB este redat prin calea audio a **Echo Cancelling Speakerphone (difuzor cu anulare ecou) (C2422HE/C2722DE/C3422WE)**. Acest lucru se realizează fie prin cablul USB-C la USB-C, fie prin cablul USB-A la USB-B. Deoarece calea microfonului trece de la monitor înapoi la PC prin USB, această selecție este necesară pentru aplicațiile de conferință VoIP/UC. Înregistrarea și redarea audio vor funcționa cu această selecție.
- Calea audio **DELL C2422HE/C2722DE/C3422WE** este locul în care semnalul audio trece prin HDMI/DP/modul alternativ DP. În această selecție, nu se va accepta microfonul. Această selecție este potrivită numai pentru redarea audio.

Performanța redării audio ar fi aceeași pentru oricare dintre selecțiile căii audio. În modul normal de redare cu USB-C la USB-C/USB-A la USB-B și/sau pentru aplicațiile de conferință UC, se recomandă selectarea implicită a căii audio **Echo Cancelling Speakerphone (difuzor cu anulare ecou) (C2422HE/C2722DE/C3422WE)**.

 **NOTĂ:** Dacă selectați calea audio **DELL C2422HE/C2722DE/C3422WE**, asigurați-vă că volumul **Echo Cancelling Speakerphone (difuzor cu anulare ecou) (C2422HE/C2722DE/C3422WE)** este setat la mediu sau ridicat. În caz contrar, volumul maxim al **DELL C2422HE/C2722DE/C3422WE** poate părea estompat deoarece este limitat de volumul **Echo Cancelling Speakerphone (difuzor cu anulare ecou) (C2422HE/C2722DE/C3422WE)**. De exemplu, atunci când volumul **Echo Cancelling Speakerphone (difuzor cu anulare ecou) (C2422HE/C2722DE/C3422WE)** este setat la 50%, iar volumul **DELL C2422HE/C2722DE/C3422WE** este setat la 100%, nivelul sunetului va fi același ca primul menționat.

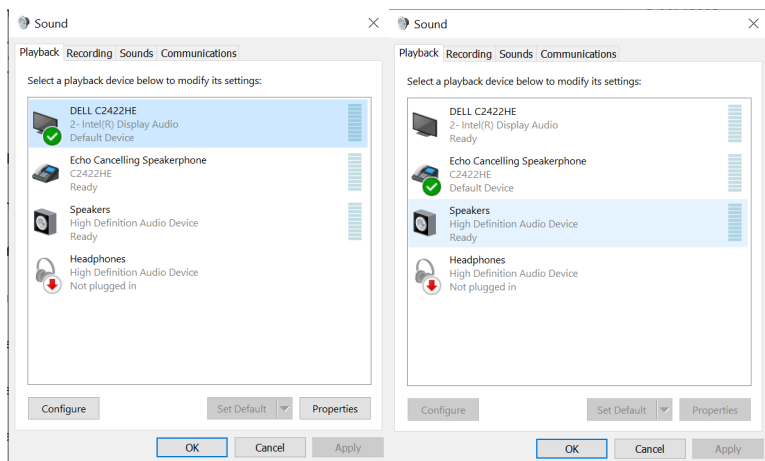

Depanare

⚠️ AVERTISMENT: Înainte de a începe oricare dintre procedurile din această secțiune, consultați **Instrucțiunile de siguranță**.

Autotestare

Monitorul dvs. oferă o caracteristică de autotestare, care vă permite să verificați dacă monitorul funcționează corect. Dacă monitorul și computerul sunt conectate corespunzător, dar ecranul monitorului rămâne dezactivat, executați autotestarea monitorului, efectuând următorii pași:

1. Opriiți computerul și monitorul.
2. Deconectați cablul video din spatele computerului. Pentru a asigura funcționarea corectă a autotestării, scoateți toate cablurile digitale și analogice din spatele computerului.
3. Porniți monitorul.

Caseta de dialog plutitoare ar trebui să apară pe ecran (pe fundal negru) dacă monitorul nu poate sesiza un semnal video și funcționează corect. În modul de autotestare, LED-ul de alimentare este aprins constant alb. De asemenea, în funcție de intrarea selectată, unul dintre dialogurile afișate mai jos se va derula continuu pe ecran.

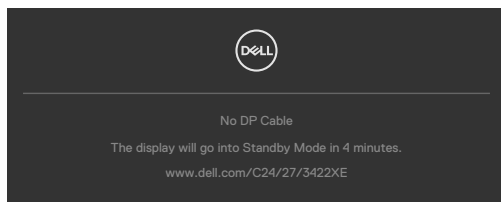

SAU

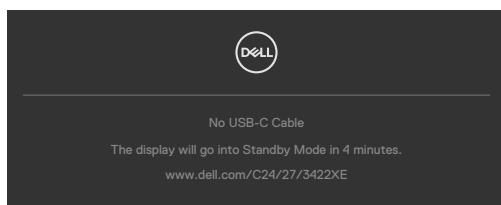

4. Această casetă apare, de asemenea, în timpul funcționării normale a sistemului, în cazul în care cablul video este deconectat sau deteriorat.
5. Opriiți monitorul și reconectați cablul video; apoi porniți computerul și monitorul.

Dacă ecranul monitorului rămâne dezactivat după ce urmați procedura anterioară, verificați controlerul video și computerul, deoarece monitorul dvs. funcționează corect.



Diagnostică încorporată

Monitorul dvs. are un instrument de diagnostic încorporat, care vă ajută să determinați dacă anormalitatea ecranului cu care vă confrunțați este o problemă inerentă monitorului dvs. sau a computerului și a plăcii dvs. video.

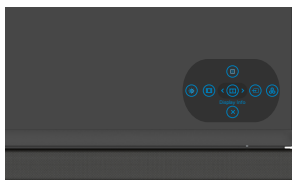

Pentru a rula diagnosticul încorporat:

1. Asigurați-vă că ecranul este curat (nu există particule de praf pe suprafața ecranului).
2. Țineți apăsat butonul 5 timp de patru secunde, până când apare un meniu pe ecran.
3. Cu ajutorul butonului joystick, selectați opțiunea Diagnosticare  și apăsați butonul joystick pentru a porni secvența de diagnosticare. Se afișează un ecran gri.
4. Verificați dacă ecranul prezintă defecte sau anormalități.
5. Apăsați din nou butonul joystick până se afișează un ecran roșu.
6. Verificați dacă ecranul prezintă defecte sau anormalități.
7. Repetați pașii 5 și 6 până când ecranul afișează culorile verde, albastru, negru și alb. Verificați anormalitățile sau defectele.

Testul este finalizat când apare un ecran cu text. Pentru părăsire, apăsați din nou butonul joystick.

Dacă nu detectați anomalii ale ecranului atunci când utilizați instrumentul de diagnostic încorporat, monitorul funcționează corect. Verificați placa video și computerul.



Probleme frecvente

Următorul tabel conține informații generale despre problemele frecvente ale monitorului pe care le puteți întâmpina și despre soluțiile posibile:

Simptome comune	Experiența dvs.	Soluții posibile
Lipsă video/ LED alimentare oprit	Lipsă imagine	<ul style="list-style-type: none">· Asigurați-vă că este conectat și fixat corespunzător cablul video care conectează monitorul și computerul.· Verificați dacă priza funcționează corect, folosind orice alt echipament electric.· Asigurați-vă că butonul de pornire este apăsat complet.· Asigurați-vă că este selectată sursa de intrare corectă în meniul Sursă de intrare.
Lipsă video/ LED alimentare pornit	Lipsă imagine sau luminozitate foarte redusă	<ul style="list-style-type: none">· Creșteți nivelurile de luminozitate și contrast prin intermediul OSD.· Efectuați verificarea caracteristicii de testare automată a monitorului.· Verificați dacă pinii conectorului cablului video sunt deteriorați sau îndoiiți.· Executați diagnosticul încorporat.· Asigurați-vă că este selectată sursa de intrare corectă în meniul Sursă de intrare.
Pixeli lipsă	Ecranul LCD are pixeli dezactivați	<ul style="list-style-type: none">· Opriți și reporniți alimentarea.· Un pixel permanent oprit este un defect natural care poate apărea în tehnologia LCD.· Pentru mai multe informații despre Politică privind calitatea și pixelii monitorului LCD, consultați site-ul de asistență Dell la: https://www.dell.com/pixelguidelines.
Pixeli blocați	Ecranul LCD are puncte luminoase	<ul style="list-style-type: none">· Opriți și reporniți alimentarea.· Un pixel permanent oprit este un defect natural care poate apărea în tehnologia LCD.· Pentru mai multe informații despre Politică privind calitatea și pixelii monitorului LCD, consultați site-ul de asistență Dell la: https://www.dell.com/pixelguidelines.
Probleme de luminozitate	Imagine prea întunecată sau prea luminoasă	<ul style="list-style-type: none">· Resetați monitorul la setările din fabrică.· Reglați comenzile de luminozitate și contrast prin intermediul OSD.



Simptome comune	Experiența dvs.	Soluții posibile
Probleme legate de siguranță	Semne vizibile de fum sau scânteii	<ul style="list-style-type: none"> · Nu efectuați pași de depanare. · Contactați imediat Dell.
Probleme intermitente	Monitorul funcționează uneori cu defecte	<ul style="list-style-type: none"> · Asigurați-vă că este conectat și fixat corespunzător cablul video care conectează monitorul și computerul. · Resetați monitorul la setările din fabrică. · Rulați funcția de autotestare a monitorului pentru a determina dacă problema intermitentă apare în modul de autotestare.
Culoare lipsă	Imaginea nu este color	<ul style="list-style-type: none"> · Rulați funcția de autotestare monitorului. · Asigurați-vă că este conectat și fixat corespunzător cablul video care conectează monitorul și computerul. · Verificați dacă pini conectorului cablului video sunt deteriorați sau îndoiți.
Culoare greșită	Culoarea imaginii nu este corectă	<ul style="list-style-type: none"> · Modificați setările pentru Moduri prestabilite în meniul OSD Culoare, în funcție de aplicație. · Reglați valoarea R/G/B de la Culoare personalizată în meniul OSD Culoare. · Modificați Format culoare de intrare la PC RGB sau YPbPr din meniul OSD Culoare. · Executați diagnosticul încorporat.
Păstrarea imaginii dintr-o imagine statică lăsată pe monitor pentru o perioadă lungă	O umbră slabă a imaginii statice afișate apare pe ecran	<ul style="list-style-type: none"> · Setati ecranul să se oprească după câteva minute de inactivitate. Acestea pot fi ajustate în opțiunile de alimentare Windows sau în setarea de economisire a energiei Mac. · Alternativ, utilizați un protector de ecran cu schimbare dinamică.
Microfonul/ Camera web nu funcționează	<ul style="list-style-type: none"> · Modulul de cameră web nu sare · Cablul USB nu este conectat sau nu este selectată sursa USB corectă · Microfonul/ camera web nu este setat ca dispozitiv implicit 	<ul style="list-style-type: none"> · Scoateți modulul de cameră web. · Conectați cablul USB (Type-A - Type-B sau Type-C - Type-C) și dacă conectați atât portul USB-B cât și portul USB-C, vă rugăm să comutați sursa USB din meniul OSD. · Selectați microfonul/camera web al monitorului ca implicit pe partea PC-ului.



Probleme specifice produsului

Problemă	Experiența dvs.	Soluții posibile
Imaginea ecranului este prea mică	Imaginea este centrată pe ecran, dar nu umple întreaga zonă de vizualizare	<ul style="list-style-type: none">· Verificați setarea pentru Raport de aspect din meniul OSD Afișaj.· Resetați monitorul la setările din fabrică.
Nu se poate regla monitorul cu ajutorul butonului joystick din partea din spate a monitorului	OSD nu apare pe ecran	<ul style="list-style-type: none">· Opriți monitorul, deconectați cablul de alimentare, introduceți-l din nou și apoi porniți monitorul.
Fără semnal de intrare la apăsarea comenzilor utilizatorului	Lipsă imagine, indicatorul LED este alb	<ul style="list-style-type: none">· Verificați sursa semnalului. Asigurați-vă că modul de economisire a energiei nu a fost activat pe computer, prin mutarea mouse-ului sau prin apăsarea oricărei taste de pe tastatură.· Verificați dacă este conectat corect cablul de semnal. Conectați din nou cablul de semnal, dacă este necesar.· Resetați computerul sau playerul video.
Imaginea nu este afișată pe întregul ecran	Imaginea nu poate umple ecranul pe înălțime sau pe lățime	<ul style="list-style-type: none">· Datorită diferitelor formate video (raport de aspect) ale DVD-urilor, este posibil ca monitorul să afișeze pe ecran complet.· Executați diagnosticul încorporat.



Problemă	Experiența dvs.	Soluții posibile
Lipsă imagine când utilizați conexiunea DP la PC	Ecran negru	<ul style="list-style-type: none"> • Verificați la ce standard DP (C2422HE/C3422WE:DP 1.1a sau DP 1.2)(C2722DE:DP 1.1a sau DP 1.4) este certificată placa dvs. video. Descărcați și instalați cel mai recent driver pentru placa video. • Unele plăci video DP 1.1a nu pot accepta monitoare DP 1.2 (C2422HE/C3422WE),DP1.4(C2722DE). Accesați meniul OSD, la selectarea Sursă de intrare, apăsați și mențineți apăsată tasta joystick selectare DP timp de 8 secunde pentru a modifica setarea monitorului de la DP 1.2 la DP 1.1a, DP 1.4 la DP 1.1a.
Nicio imagine la utilizarea conexiunii USB Type-C la computer, laptop etc	Ecran negru	<ul style="list-style-type: none"> • Verificați dacă interfața USB Type-C a dispozitivului acceptă modul alternativ DP. • Verificați dacă dispozitivul necesită pentru alimentare o putere mai mare de 90 W. • Interfața USB Type-C a dispozitivului nu acceptă modul alternativ DP. • Setați Windows la modul Proiecție. • Asigurați-vă că nu este deteriorat cablul USB Type-C.
Nu se încarcă atunci când se utilizează conexiunea USB Type-C la un computer, la un laptop etc	Nu se încarcă	<ul style="list-style-type: none"> • Verificați dacă dispozitivul poate accepta unul dintre profilurile de încărcare de 5 V/9 V/15 V/20 V. • Verificați dacă Notebook-ul necesită un adaptor de alimentare > 90 W. • Dacă Notebook-ul necesită un adaptor de alimentare > 90 W, este posibil ca acesta să nu se încarce cu conexiunea USB Tip C. • Asigurați-vă că utilizați numai un adaptor aprobat de Dell sau adaptorul livrat împreună cu produsul. • Asigurați-vă că nu este deteriorat cablul USB Type-C.



Problemă	Experiența dvs.	Soluții posibile
Încărcare intermitentă atunci când se utilizează conexiunea USB Type-C la un computer, la un laptop etc	Încărcare intermitentă	<ul style="list-style-type: none"> • Verificați dacă dispozitivul are un consum maxim de energie de peste 90 W. • Asigurați-vă că utilizați numai un adaptor aprobat de Dell sau adaptorul livrat împreună cu produsul. • Asigurați-vă că nu este deteriorat cablul USB Type-C.
Nu afișează imaginea în MST prin USB Type-C	Ecran negru sau al doilea DUT nu este în modul Prime	<ul style="list-style-type: none"> • Intrare USB Type-C, Mergeți la meniul OSD, în Informații afișaj verificați dacă Rata de transfer este HBR2 sau HBR3, dacă rata de transfer este HBR2, folosiți un cablu USB Type-C la DP pentru a porni MST.
Lipsă conexiune rețea	Pierdere rețea sau rețea intermitentă	<ul style="list-style-type: none"> • Verificați pentru a vă asigura că prioritatea datelor este selectată în OSD. Nu porniți/opriți alimentarea în timp ce rețeaua este conectată; păstrați butonul de alimentare în poziția Pornit.
Portul LAN nu funcționează	Problemă de setare a sistemului de operare sau a conexiunii prin cablu	<ul style="list-style-type: none"> • Asigurați-vă sunt instalate cele mai recente versiuni ale BIOS și ale driverelor pentru computer. • Asigurați-vă că este instalat controlerul Ethernet RealTek Gigabit în Managerul de dispozitive Windows. • Dacă există o opțiune de configurare a BIOS-ului pentru LAN/GBE activat/dezactivat, asigurați-vă că este setată la activat. • Asigurați-vă că este conectat în siguranță cablul Ethernet la monitor și la hub/router/firewall. • Verificați LED-ul de stare al cablului Ethernet pentru a confirma conectivitatea. Re-conectați ambele capete ale cablului Ethernet dacă LED-ul nu este aprins. • Mai întâi opriți computerul și deconectați cablul de tip C și cablul de alimentare al monitorului. Apoi, porniți computerul, conectați cablul de alimentare al monitorului și cablul de tip C.



Problemă	Experiența dvs.	Soluții posibile
Butoanele monitorului (Mut / Volum sus / Volum jos / Întrerupător) nu funcționează cu aplicația Microsoft Teams®	Butoanele monitorului (Mut / Volum sus / Volum jos / Întrerupător) nu funcționează cu aplicația Microsoft Teams® pe Chrome OS / Ubuntu	Folosiți aplicația Microsoft Teams® pentru a efectua următoarele: <ul style="list-style-type: none"> · Icoana Apel pentru a accepta / termina un apel · Ajustare Volum jos / Volum sus · Activare/dezactivare mut microfon · Cameră pornită/oprită
Înregistrarea video nu funcționează	Aplicația de înregistrare video nu funcționează cu Win 7	<ul style="list-style-type: none"> · Windows 7 nu este suportat · Treceți la Windows 10
Căștile cu microfon (mufă jack combinată 3.5 mm) nu funcționează cu butonul activare / dezactivare mut monitor.	Căștile cu microfon (mufă jack combinată 3.5 mm) nu funcționează cu butonul activare / dezactivare mut monitor, atunci când modulul de cameră este retras	<ul style="list-style-type: none"> · Folosiți icoana activare/dezactivare mut microfon din aplicația UC (de ex. Microsoft Teams, Skype for Business, Zoom, etc)
La apăsarea butoanelor Volum jos / Volum sus sau Mut, LED-ul nu clipește	La apăsarea butoanelor Volum jos / Volum sus sau Mut, LED-ul nu clipește când este conectat doar la HDMI sau DP	Conectați cablul USB-A la USB-B



Problemă	Experiența dvs.	Soluții posibile
Camera web sau microfonul nu funcționează	Camera web sau microfonul nu funcționează când este conectat doar HDMI sau DP	Conectați cablul USB-A la USB-B
Portul Ethernet (RJ45) nu se conectează la internet	Portul Ethernet (RJ45) nu se conectează la internet în Win 10	Schimbați LAN Controller Power Saving (Economisire energie controler LAN) de la Enable (Activat) la Disable (Dezactivat)
Microfonul nu funcționează sau nu este detectat	Microfonul nu funcționează sau nu este detectat în aplicația Voice recorder pe platforma Intel CPU Gen 11 (Tiger Lake)	<ul style="list-style-type: none"> Dezactivați Intel Smart Sound Techology pentru driverul audio USB în Device Manager (Manager dispozitive) și reporniți calculatorul În schimb, puteți alege să descărcați versiunea firmware M2T104/M3T104/M2T104 sau mai recentă pentru monitorul C2422HE/C2722DE/C3422WE. Accesați https://www.dell.com/support
Video înregistrat nu are sunet	Video înregistrat nu are sunet pe platforma Intel CPU Gen 11 (Tiger Lake)	<ul style="list-style-type: none"> Dezactivați Intel Smart Sound Techology pentru driverul audio USB în Device Manager (Manager dispozitive) și reporniți calculatorul În schimb, puteți alege să descărcați versiunea firmware M2T104/M3T104/M2T104 sau mai recentă pentru monitorul C2422HE/C2722DE/C3422WE. Accesați https://www.dell.com/support



Problemă	Experiența dvs.	Soluții posibile
La apăsarea butoanelor Volum jos / Volum sus răspunsul bării de volum OSD este întârziat	La apăsarea butoanelor Volum jos / Volum sus răspunsul bării de volum OSD este întârziat cu monitorul conectat pe platforma Intel CPU Gen 11 (Tiger Lake)	<ul style="list-style-type: none"> Dezactivați Intel Smart Sound Techology pentru driverul audio USB în Device Manager (Manager dispozitive) și reporniți calculatorul În schimb, puteți alege să descărcați versiunea firmware M2T104/M3T104/ M2T104 sau mai recentă pentru monitorul C2422HE/C2722DE/C3422WE. Accesați https://www.dell.com/support
Sunetul nu este redat de la difuzoare	Sunetul nu este redat de la difuzoare atunci când redați conținut audio/video pe sistem	<ul style="list-style-type: none"> Asigurați-vă că ați setat dispozitivul de redare implicit ca Echo Cancelling Speakerphone (difuzor de anulare a ecoului) (C2422HE/C2722DE/C3422WE) sau DELL C2422HE/C2722DE/C3422WE pe sistem. Oprii monitorul, deconectați cablul de alimentare al monitorului, introduceți-l din nou și apoi porniți monitorul. Resetați monitorul la setările din fabrică.
Volumul difuzorului este redus/estompat	Volumul difuzorului este redus/estompat când opțiunea difuzorului este DELL C2422HE/C2722DE/C3422WE în interfața de setare a sunetului	<ul style="list-style-type: none"> Creșteți volumul difuzorului DELL C2422HE/C2722DE/C3422WE la maximum în interfața de setare a sunetului Apăsăți pe butonul de creștere a volumului pentru a crește volumul DELL C2422HE/C2722DE/C3422WE
Camera web nu este detectată	Camera web nu este detectată în managerul de dispozitive Windows	<ul style="list-style-type: none"> Asigurați-vă că modulul webcam este afișat. Cablul USB ascendent trebuie conectat între monitor și computer sau notebook. Reconectați cablul USB ascendent la computer sau notebook.



Problemă	Experiența dvs.	Soluții posibile
Camera web nu se poate conecta sau este deconectată	Nu s-a putut detecta camera monitorului/ Nu s-a putut comuta înapoi la camera PC-ului	<ul style="list-style-type: none"> • Resetați monitorul la setările din fabrică. • Opriți monitorul, deconectați cablul de alimentare al monitorului, introduceți-l din nou și apoi porniți monitorul. • Selectați din nou camera monitorului în setarea Cameră/Video a aplicației de conferință UC.
Microfonul este oprit	Microfonul este oprit în managerul de dispozitive Windows	<ul style="list-style-type: none"> • Asigurați-vă că modulul webcam și microfon este afișat. • Cablul USB ascendent trebuie conectat între monitor și computer sau notebook. • Reconectați cablul USB ascendent la computer sau notebook. • Asigurați-vă că microfonul este activat/pornit pe monitor. Dacă LED-ul pentru microfon oprit se aprinde în roșu constant (indică oprirea microfonului), apăsați pe butonul microfonului pentru a porni microfonul. • Asigurați-vă că microfonul monitorului este selectat și activat/pornit în setarea din aplicația UC.
Volumul microfonului este redus/estompat	Volumul microfonului este redus/estompat pentru celălalt participant într-un apel audio/video	<ul style="list-style-type: none"> • Asigurați-vă că modulul webcam este afișat. LED-ul butonului Mute se va stinge (indică pornirea microfonului). • Ajustați distanța dintre utilizator și microfon. Utilizatorul ar trebui să evite să stea prea departe de microfon. Distanța optimă dintre utilizator și microfon este de 70 cm. • Asigurați-vă că microfonul monitorului este selectat și activat/pornit în setarea din aplicația UC. • Creșteți volumul microfonului în interfața de setare a sunetului pe PC/în aplicația UC.



Problemă	Experiența dvs.	Soluții posibile
Butoanele frontale nu funcționează	Niciun răspuns în aplicația UC la apăsarea butoanelor situate pe difuzor	<ul style="list-style-type: none"> • Cablul USB ascendent (Type-A la Type-B sau Type-C la Type-C) trebuie să fie conectat de la PC la monitor. • Asigurați-vă că modulul webcam este afișat. • Pentru unele platforme UC/aplicații, funcția Mute funcționează prin apăsarea butonului Mute, dar pictograma Mute de pe platforma UC nu este sincronizată (pictograma arată sunet activ). Pentru informații suplimentare, consultați Listă compatibilitate platforme Unified Communications (UC).
Imaginea camerei web este supraexpusă	Imaginea camerei web afișează un fundal supraexpus	<ul style="list-style-type: none"> • Ajustați condițiile ambientale de iluminare. Asigurați-vă că monitorul este configurat la un mediu bine iluminat, preferabil cu lumini de plafon. Utilizatorul ar trebui să evite un fundal cu lumină atenuată/întunecos. Utilizatorul ar trebui să evite expunerea directă la o fereastră cu lumină naturală puternică. • În schimb, puteți alege să descărcați versiunea firmware M2T105/M3T105/M2T105 sau mai recentă pentru monitorul C2422HE/C2722DE/C3422WE, care îmbunătățește funcția de autoexpunere (AE) a camerei web. Accesați https://www.dell.com/support.
Imaginea camerei web este afișată granulată/întunecată	Imaginea camerei web apare granulată/întunecată	<ul style="list-style-type: none"> • Ajustați condițiile ambientale de iluminare. Asigurați-vă că monitorul este configurat la un mediu bine iluminat, preferabil cu lumini de plafon. Utilizatorul ar trebui să evite un fundal cu lumină atenuată.
Imaginea camerei web este cețoasă	Imaginea camerei web apare cețoasă/neclară.	<ul style="list-style-type: none"> • Dezlipiți folia protectoare transparentă care a fost aplicată inițial pe partea frontală a camerei web. • Dacă folia protectoare este deja îndepărtată, utilizați o lavetă curată și ușor umezită pentru a șterge suprafața camerei web. • Ajustați distanța dintre utilizator și cameră. Utilizatorul ar trebui să evite să stea prea departe de cameră. Distanța optimă dintre utilizator și cameră este de 70 cm.



Probleme specifice pentru Microsoft® Teams®/ Skype for Business®

Simptome specifice	Experiența dvs.	Soluții posibile
Butonul Teams nu funcționează	O apăsare scurtă pe butonul Teams nu aduce aplicația Teams în prim plan	<ul style="list-style-type: none">· Cablul USB ascendent (Type-A la Type-B sau Type-C la Type-C) trebuie să fie conectat de la PC la monitor.· Verificați dacă sunteți conectat la aplicația Teams și dacă aceasta rulează în fundal. LED-ul butonului Teams va lumina în alb constant.· Verificați dacă contul Teams este furnizat/ configurat în modul „Numai Teams”. Administratorul de entități găzduite ar trebui să activeze contul la modul „Numai Teams”.· Butonul Teams va funcționa cu aplicația Teams doar în modul „Numai Teams”. Setarea ar putea varia în mediul corporativ, ceea ce ar face ca butonul Teams să nu funcționeze pe monitor. Solicitați informații de la administratorul de sistem.
Butonul Hookswitch nu funcționează	Printr-o apăsare scurtă pe butonul Hookswitch nu se poate răspunde la un apel	<ul style="list-style-type: none">· Cablul USB ascendent (Type-A la Type-B sau Type-C la Type-C) trebuie să fie conectat de la PC la monitor.· Verificați dacă contul Teams este furnizat/ configurat în modul „Numai Teams”. Administratorul de entități găzduite ar trebui să activeze contul la modul „Numai Teams”.
Butonul Mute nu funcționează	Apăsarea pe butonul Mute nu oprește sau pornește microfonul	<ul style="list-style-type: none">· Cablul USB ascendent (Type-A la Type-B sau Type-C la Type-C) trebuie să fie conectat de la PC la monitor.· Asigurați-vă că modulul webcam este afișat. LED-ul butonului Mute se va stinge (indică pornirea microfonului).· Verificați dacă contul Teams este furnizat/ configurat în modul „Numai Teams”. Administratorul de entități găzduite ar trebui să activeze contul la modul „Numai Teams”.



Camera web fără imagine	Camera web nu are imagine când se utilizează Skype for Business (SfB)	<ul style="list-style-type: none"> · Asigurați-vă că modulul webcam este afișat. · Selectați „DELL Monitor RGB Webcam” ca fiind camera activă în setarea Skype Video Device.
Camera web este ocupată	Camera web este ocupată și nu poate fi utilizată	<ul style="list-style-type: none"> · Asigurați-vă că modulul webcam este afișat. · Evitați rularea mai multor software-uri de conferință în același timp. În timp ce utilizați „software-ul de conferință A”, închideți celălalt „software de conferință B”.



Probleme specifice pentru Universal Serial Bus (USB)

Simptome specifice	Experiența dvs.	Soluții posibile
Interfața USB nu funcționează	Perifericele USB nu funcționează	<ul style="list-style-type: none">· Asigurați-vă că afișajul este pornit.· Reconectați cablul ascendent la computer.· Reconectați perifericele USB (conectorul din aval).· Opriți și reporniți monitorul.· Reporniți computerul.· Anumite dispozitive USB, ca de exemplu hard discurile portabile, necesită o sursă de alimentare mai puternică; conectați hard discul direct la computer.
Interfața super speed USB 3.2 este lentă.	Perifericele SuperSpeed USB 3.2 funcționează lent sau nu funcționează deloc	<ul style="list-style-type: none">· Asigurați-vă că computerul este compatibil cu USB 3.0.· Anumite computere au porturi USB 3.0, USB 2.0 și USB 1.1. Asigurați-vă că este utilizat portul USB corect.· Reconectați cablul ascendent la computer.· Reconectați perifericele USB (conectorul din aval).· Reporniți computerul.
Perifericele USB wireless nu funcționează după conectarea unui dispozitiv USB 3.0	Perifericele USB răspund lent sau funcționează doar atunci când distanța dintre ele și receptor este redusă	<ul style="list-style-type: none">· Creșteți distanța dintre perifericele USB 3.0 și receptorul USB wireless.· Poziționați receptorul USB cât mai aproape posibil de perifericele USB wireless.· Folosiți un prelungitor USB pentru a poziționa receptorul USB wireless cât mai departe posibil de portul USB 3.0.
USB nu funcționează	Absența funcțiilor USB	A se vedea tabelul cu surse de intrare și conectare USB.



Anexă

Avize FCC (doar pentru SUA) și alte informații normative

Pentru avizele FCC și alte informații de reglementare, consultați site-ul web de conformitate privind reglementările de la https://www.dell.com/regulatory_compliance.

Contactarea Dell

Pentru clienții din Statele Unite, apălați 800-WWW-DELL (800-999-3355).

 **NOTĂ:** Dacă nu aveți o conexiune la internet activă, puteți găsi informații de contact pe factura de achiziție, pe bonul de ambalare, pe chitanță sau în catalogul de produse Dell.

Dell oferă mai multe opțiuni de asistență și servicii online și telefonice. Disponibilitatea variază în funcție de țară și de produs și este posibil ca unele servicii să nu fie disponibile în zona dvs.

Pentru a obține conținutul asistenței online pentru monitoare:

Accesați <https://www.dell.com/support/monitors>.

Pentru a contacta Dell privind probleme de vânzări, asistență tehnică sau servicii pentru clienți:

1. Mergeți la <https://www.dell.com/support>.
2. Verificați țara sau regiunea dvs. în meniul derulant Alegeți o țară/regiune din colțul din dreapta-jos al paginii.
3. Faceți clic pe Contactați-ne de lângă meniul derulant pentru selectarea țării.
4. Selectați serviciul sau legătura de asistență corespunzătoare, în funcție de solicitarea dvs.
5. Alegeți metoda de a contacta Dell cea mai convenabilă.

Baza de date UE a produselor pentru eticheta energetică și fișa cu informații despre produs

C2422HE: <https://eprel.ec.europa.eu/qr/394427>

C2422HE WOST: <https://eprel.ec.europa.eu/qr/420518>

C2722DE: <https://eprel.ec.europa.eu/qr/394149>

C3422WE: <https://eprel.ec.europa.eu/qr/402022>

