

Dell C2422HE
Dell C2722DE
Monitor ricurvo Dell C3422WE
per videoconferenze
Guida all'uso

Modello: C2422HE/C2722DE/C3422WE
Modello normativo: C2422HEt/C2722DEt/C3422WEt





NOTA: Una **NOTA** segnala informazioni importanti che aiutano a fare un migliore utilizzo del proprio computer.



ATTENZIONE: La dicitura **ATTENZIONE** indica potenziali danni all'hardware o la perdita dei dati se non si osservano le istruzioni.



AVVERTENZA: La dicitura **AVVERTENZA** indica potenziali danni materiali, lesioni personali o morte.

Copyright © 2020-2021 Dell Inc. o relative filiali. Tutti i diritti riservati. Dell, EMC e altri marchi sono marchi di fabbrica di Dell Inc. o delle sue filiali. Altri marchi potrebbero essere marchi di fabbrica appartenenti ai rispettivi proprietari.

È severamente vietata la riproduzione di questi contenuti, con qualsiasi strumento, senza l'autorizzazione scritta di Dell Inc.

Marchi usati in questo documento: Dell e il logo DELL sono marchi di fabbrica di Dell Inc.; Microsoft e Windows sono marchi di fabbrica o marchi registrati di Microsoft Corporation negli Stati Uniti e/o in altri Paesi. ENERGY STAR è un marchio registrato della U.S. Environmental Protection Agency. Quale associata della ENERGY STAR, Dell Inc. ha determinato che questo prodotto è conforme alle linee guida sull'efficienza energetica della ENERGY STAR.

Altri marchi di fabbrica e nomi commerciali possono essere utilizzati in questo documento in riferimento alle aziende che rivendicano il marchio e alle denominazioni commerciali o in riferimento ai prodotti stessi. Dell Inc. nega ogni interesse di proprietà in marchi e nomi diversi dal proprio.

Indice

- Istruzioni per la sicurezza. 6**
- Informazioni sul monitor 7**
 - Contenuti della confezione 7
 - Caratteristiche del prodotto. 8
 - Identificazione delle parti e dei controlli 10
 - Vista frontale 10
 - Vista posteriore. 13
 - Vista inferiore. 14
- Specifiche del monitor. 16**
 - Specifiche sulla risoluzione 18
 - Modalità di visualizzazione predefinite 18
 - Modalità MST (Multi-Stream Transport) DP 20
 - Modalità MST (Multi-Stream Transport) USB-C 20
 - Elenco di compatibilità con la piattaforma Unified Communications (UC) 21
 - Specifiche elettriche 22
 - Webcam – specifiche del microfono 23
 - Specifiche altoparlante. 23
 - Caratteristiche fisiche 23
 - Caratteristiche ambientali 25
 - Assegnazione dei pin 26
- Plug-and-Play 34**
- Qualità del monitor LCD e criteri sui pixel 34**
- Ergonomia 35**
- Per maneggiare e spostare il display 37**
- Indicazioni per la manutenzione. 38**
 - Pulizia del monitor 38



Installazione del monitor	39
Collegamento del supporto	39
Uso della funzione di inclinazione, rotazione ed estensione verticale	42
Inclinazione, rotazione ed estensione verticale	42
Rotazione del display (Solo C2422HE/C2722DE)	43
Configurazione delle impostazioni di visualizzazione sul computer dopo la rotazione (Solo C2422HE/C2722DE)	44
Funzionamento della webcam del monitor	45
Collegamento del monitor	46
Dell Power Button Sync (DPBS)	50
Primo collegamento del monitor per DPBS	52
Uso della funzione DPBS	53
Collegamento del monitor per la funzione USB-C MST (Multi-Stream Transport) (solo C2422HE/C2722DE) in modalità DPBS	55
Collegamento del monitor per USB-C in modalità DPBS	56
Organizzazione dei cavi	58
Fissaggio del monitor con il blocco Kensington (Optional)	58
Rimozione del supporto del monitor	59
Installazione su parete (optional)	60
Funzionamento del monitor	61
Accensione del monitor	61
Uso del controllo del joystick	61
Uso dei controlli del pannello posteriore	62
Uso della funzione di blocco OSD	63
Tasti del pannello frontale	66
Uso del menu OSD	67
Accesso al sistema di menu	67
Messaggi di avviso OSD	83
Impostazione della risoluzione massima	89
Impostazione di KVM USB Switch (Interruttore KVM USB)	90



Impostazione di Auto KVM (KVM automatico)93
Configurazione di Windows Hello	95
Impostazione della webcam del monitor come predefinita. . .	99
Impostazione degli altoparlanti del monitor come predefiniti .	103
Risoluzione dei problemi.	107
Diagnostica.107
Diagnostica integrata108
Problemi comuni109
Problemi specifici del prodotto111
Problemi specifici di Microsoft® Teams® /	
Skype for Business®120
Problemi specifici USB (Universal Serial Bus)122
Appendice.	123
Dichiarazione FCC (solo Stati Uniti) ed altre informazioni	
sulle normative.123
Contattare Dell.123
Database dei prodotti dell'UE per l'etichetta energetica	
e la scheda informativa del prodotto123



Istruzioni per la sicurezza

⚠ AVVERTENZA: L'utilizzo dei controlli, delle regolazioni o delle procedure in modo diverso da quello specificato in questo documento può esporre a scosse elettriche, pericoli elettrici e/o pericoli meccanici.

- Collocare il monitor su una superficie solida e maneggiarlo con cura. Lo schermo è fragile e può danneggiarsi se lasciato cadere o colpito bruscamente.
- Accertarsi che il monitor abbia valori nominali elettrici tali da funzionare con l'alimentazione CA disponibile nella propria regione geografica.
- Tenere il monitor a temperatura ambiente. Condizioni di freddo o caldo eccessivo possono influire negativamente sul cristallo liquido del display.
- Non sottoporre il monitor a forti vibrazioni o condizioni di forte impatto. Ad esempio, non collocare il monitor all'interno di un bagagliaio.
- Scollegare il monitor se si prevede di non usarlo per un periodo di tempo prolungato.
- Per evitare scosse elettriche, non tentare di rimuovere alcun coperchio o toccare l'interno del monitor.

Fare riferimento a Informazioni sulla sicurezza, ambientali e di carattere regolamentare (SERI) per informazioni sulle istruzioni per la sicurezza.



Informazioni sul monitor



Contenuti della confezione

Il monitor è inviato con gli elementi mostrati nella tabella di seguito. Se un componente è mancante, contattare Dell. Per ulteriori informazioni, vedere [Contattare Dell](#).

 **NOTA: Alcuni componenti potrebbero essere accessori optional e potrebbero non essere inviati insieme al monitor. Alcune funzioni potrebbero non essere disponibili in alcuni Paesi.**

	Display
	Supporto
	Base
	Cavo d'alimentazione (varia in base ai paesi)
	Cavo DisplayPort (da DisplayPort a DisplayPort)
	Cavo USB 3.2 Gen1 tipo A-tipo B upstream



	Cavo USB tipo C (da C a C)
	<ul style="list-style-type: none"> • Guida introduttiva • Informazioni sulla sicurezza, ambientali e di carattere regolamentare

Caratteristiche del prodotto

Il monitor **Dell C2422HE/C2722DE/C3422WE** è dotato di schermo LCD a matrice attiva TFT (Thin-Film Transistor) con retroilluminazione a LED. Le caratteristiche del monitor includono:

- **C2422HE:** Area visibile dello schermo (misurata diagonalmente) 60,47 cm (23,8 pollici). Risoluzione 1920 x 1080 (16:9) con supporto schermo intero per risoluzioni più basse.
- **C2722DE:** Area visibile dello schermo (misurata diagonalmente) 68,47 cm (27,0 pollici). Risoluzione 2560 x 1440 (16:9) con supporto schermo intero per risoluzioni più basse.
- **C3422WE:** Area visibile dello schermo (misurata diagonalmente) 86,71 cm (34,14 pollici). Risoluzione 3440 x 1440 (21:9) con supporto schermo intero per risoluzioni più basse.
- Ampio angolo di visione con 99% di colore sRGB.
- **C2422HE/C2722DE:** Capacità di regolazione inclinazione, oscillazione, rotazione ed estensione verticale.
- **C3422WE:** Capacità di regolazione inclinazione, rotazione ed estensione verticale.
- Altoparlanti integrati (2 x 5 W).
- Supporto piedistallo rimovibile e fori di montaggio VESA™ (Video Electronics Standards Association) da 100 mm che consentono la flessibilità nelle soluzioni di montaggio.
- La mascherina ultra sottile riduce gli spazi in configurazioni con più monitor, permettendo una più facile installazione ed un'esperienza visiva elegante.
- Connettività digitale estesa con DP che consente una compatibilità futura del monitor.
- USB tipo C singola per alimentare i notebook compatibili durante la ricezione di segnali video e dati.



- Le porte USB-C e RJ45 consentono un'esperienza con cavo singolo e connessione di rete.
 - Capacità Plug and Play, se supportata dal computer.
 - Menu di regolazione OSD per una facile impostazione ed ottimizzazione dello schermo.
 - Blocco alimentazione e tasti OSD.
 - Alloggio antifurto.
 - **C2422HE/C2722DE:** ≤ 0,3 W in Modalità Standby.
 - **C3422WE:** ≤ 0,5 W in Modalità Standby.
 - Supporta modalità di selezione Picture by Picture (PBP) su C3422WE.
 - Consente all'utente di passare alla funzione USB KVM in modalità PBP su C3422WE.
 - Il monitor è progettato con la funzione Dell Power Button Sync (DPBS) per controllare lo stato di alimentazione del sistema PC dal tasto di alimentazione del monitor.*
 - Premium Panel Exchange per tranquillità.
 - Ottimizzare il comfort visivo con uno schermo antisfarfallio riduce al minimo il pericolo di emissione di luce blu.
 - Il monitor utilizza il pannello a luce blu bassa e la conformità a TUV Rheinland (soluzione hardware) al modello di ripristino di fabbrica/impostazione dei predefiniti.
 - Diminuisce il livello di pericolo di luce blu emessa dallo schermo per rendere la visione più comoda per gli occhi.
 - Il monitor adotta la tecnologia antisfarfallio, che cancella lo sfarfallio visibile agli occhi, offre un'esperienza visiva confortevole e previene gli utenti che soffrono di affaticamento degli occhi e affaticamento visivo.
 - Certificato per Microsoft Teams®.
 - Certificato per Windows Hello® (autenticazione biometrica) e supporta Microsoft Cortana®.
- * Il sistema PC che supporta DPBS è la piattaforma Dell OptiPlex 7090/3090 Ultra.

⚠ AVVERTENZA: I possibili effetti a lungo termine dell'emissione di luce blu dal monitor potrebbero causare danni alla vista, compresi affaticamento degli occhi o affaticamento visivo.



Identificazione delle parti e dei controlli

Vista frontale

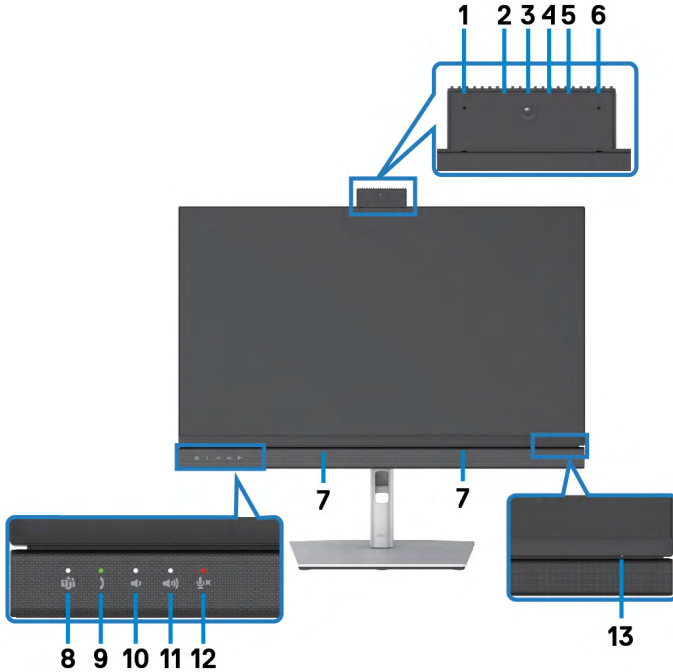

Etichetta	Descrizione	Uso
1.6	Microfoni	Microfoni del monitor (Mic). Il microfono viene abilitato quando il modulo webcam e microfono si estende. Il microfono viene disabilitato quando il modulo si ritrae.
3	Obiettivo webcam	Trasmette l'immagine in una videoconferenza. La webcam viene abilitata quando il modulo webcam e microfono si estende. La webcam viene disabilitata quando il modulo si ritrae.
2.4	LED IR	Indicatore di infrarossi (IR).
5	Indicatore LED webcam	Indicatore della webcam. Si accende in bianco quando la webcam è in uso.
7	Altoparlanti integrati	Per emettere audio dall'ingresso audio.



8	Tasto Teams e LED	<p>Il LED si accende in bianco fisso quando Microsoft Teams® è connesso e in esecuzione. Il LED lampeggia quando è presente una notifica di Teams.</p> <p>Premere brevemente il tasto per visualizzare Teams e aprire la notifica. Assicurarsi che l'applicazione Teams sia connessa e sia già in esecuzione in background.</p> <p>NOTA: Affinché il tasto Teams funzioni, assicurarsi che l'account Teams sia predisposto/configurato come modalità "Solo Teams". L'amministratore del tenant deve abilitare l'account alla modalità "Solo Teams".</p> <p>NOTA: Il tasto Teams funziona solo con l'applicazione Teams in modalità "Solo Teams". L'impostazione potrebbe variare nell'ambiente aziendale, con il risultato che il tasto Teams non funziona sul monitor. Verificare con il proprio amministratore di sistema.</p>
9	Hookswitch (Alzamicrotelefono) e LED	<p>Il LED lampeggia in verde in caso di una chiamata Teams/Skype for Business (SfB) in arrivo. Il LED si accende in verde fisso durante la chiamata Teams/Skype for Business (SfB).</p> <p>Premere brevemente per rispondere/terminare la chiamata.</p> <p>Premere a lungo per rifiutare la chiamata in arrivo.</p>
10	Volume giù e LED	<p>Premere brevemente per abbassare il volume di 2 unità.</p> <p>Premere a lungo per abbassare continuamente il volume.</p>
11	Volume su e LED	<p>Premere brevemente per aumentare il volume di 2 unità.</p> <p>Premere a lungo per aumentare continuamente il volume.</p>



12	Esclusione microfono e LED	<p>Premere per disattivare e attivare l'audio del microfono.</p> <p>Il LED si accende in rosso fisso quando l'audio del microfono è disattivato o quando il modulo webcam e microfono è represso.</p> <p>Il LED si spegne quando il microfono è abilitato/ l'audio è attivato.</p>
13	LED indicatore d'alimentazione	<p>La spia bianca fissa indica che il monitor è acceso e funziona normalmente. La spia bianca intermittente indica che il monitor è in modalità Standby.</p>



Vista posteriore



Etichetta	Descrizione	Uso
1	Fori di montaggio VESA (100 mm x 100 mm - dietro la copertura VESA fissata)	Installare il monitor alla parete utilizzando un apposito kit compatibile VESA (100 mm x 100 mm).
2	Etichetta di conformità	Elenca le approvazioni delle autorità di regolamentazione.
3	Tasto di sblocco del supporto	Libera il supporto dal monitor.
4	Tasto accensione/spegnimento	Per accendere o spegnere il monitor.
5	Joystick	Usare per controllare il menu OSD. Per ulteriori informazioni, vedere Funzionamento del monitor .
6	Indirizzo Mac, codice a barre, numero di serie ed etichetta Codice di servizio	Fare riferimento a questa etichetta quando ci si mette in contatto con il Supporto tecnico Dell. Il codice di servizio è un identificatore alfanumerico univoco che consente ai tecnici Dell di identificare i componenti hardware del computer e accedere alle informazioni di garanzia.
7	Alloggio per la gestione dei cavi	Permette di organizzare i cavi inserendoli attraverso il foro.



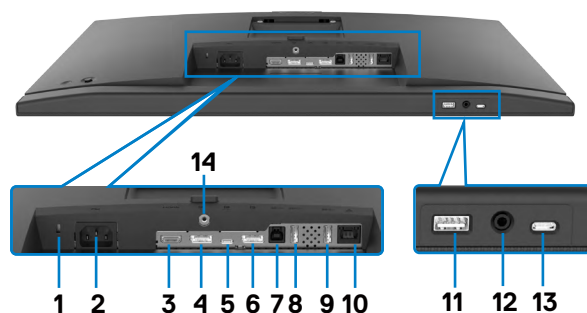

Vista inferiore



Etichetta	Descrizione	Uso
1	Alloggio antifurto	Fissa il monitor con l'alloggio antifurto (venduto separatamente).
2	Connettore d'alimentazione	Collegare il cavo di alimentazione.
3	Porta HDMI	Collegare il computer con il cavo HDMI.
4	Connettore DP (ingresso)	Collegare il cavo DP del computer.
5	USB tipo C upstream/DisplayPort	<p>Collegare al computer con il cavo USB tipo C.</p> <p>La porta USB tipo C offre la velocità di trasferimento più rapida (USB 3.2 Gen 1) e la modalità alternativa con DP 1.2 (C2422HE/C3422WE) / DP 1.4 (C2722DE) supporta quanto segue e PD 20 V/4.5 A, 15 V/3 A, 9 V/3 A, 5 V/3 A.</p> <ul style="list-style-type: none"> • C2422HE con risoluzione massima di 1920 x 1080 a 60 Hz • C2722DE con risoluzione massima di 2560 x 1440 a 60 Hz • C3422WE con risoluzione massima di 3440 x 1440 a 60 Hz <p>NOTA: USB tipo C non è supportato su versioni Windows precedenti a Windows 10.</p>
6	Connettore DP (uscita) 	<p>Monitor dotato di uscita DP per MST (Multi-Stream Transport). Per abilitare MST, fare riferimento alle istruzioni della sezione “Collegamento del monitor per la funzione DP MST”.</p> <p>NOTA: Rimuovere il tappo in gomma quando si usa il connettore in uscita DP.</p> <p>NOTA: La porta è solo per C2422HE/C2722DE.</p>
7	Porta USB-B upstream	Collegare al computer il cavo USB fornito in dotazione al monitor. Una volta collegato il cavo, utilizzare i connettori downstream USB del monitor.



8,9,11	super speed USB 5 Gbps (USB 3.2 Gen 1) (3)	Permette di collegare i dispositivi USB. È possibile utilizzare queste porte solo dopo avere collegato il cavo USB (da tipo A a tipo B o da tipo C a tipo C) dal computer al monitor. La porta con l'icona batteria  supporta carica batteria Rev. 1,2.
10	Connettore RJ-45	Connettersi a Internet. È possibile navigare su Internet tramite RJ45 solo dopo avere collegato il cavo USB (da tipo A a tipo B o da tipo C a tipo C) dal computer al monitor.
12	Connettore cuffie	Collegare gli auricolari o le cuffie per la riproduzione audio dai canali audio HDMI, DisplayPort o USB tipo C. NOTA: Una pressione sonora eccessiva dagli auricolari o dalle cuffie può causare danni o perdite all'udito. La regolazione dell'equalizzatore al massimo aumenta la tensione di uscita degli auricolari e delle cuffie e, di conseguenza, il livello di pressione sonora.
13	Porte downstream USB tipo C	La porta con l'icona  supporta 5 V/ 3 A. Permette di collegare i dispositivi USB. È possibile utilizzare queste porte solo dopo avere collegato il cavo USB (da tipo A a tipo B o da tipo C a tipo C) dal computer al monitor.
14	Blocco supporto	Bloccare il supporto al monitor usando una vite M3 x 6 mm (vite non inclusa).



Specifiche del monitor

Modello	C2422HE	C2722DE	C3422WE
Tipo di schermo	Matrice attiva - TFT LCD		
Tipo di pannello	Tecnologia IPS (In Plane Switching)		
Rapporto proporzioni	16:9	16:9	21:9
Dimensioni immagine visibile			
Diagonale	60,47 cm (23,8 pollici)	68,47 cm (27 pollici)	86,71 cm (34,14 pollici)
Area attiva			
Orizzontale	527,04 mm (20,75 pollici)	596,74 mm (23,49 pollici)	799,8 mm (31,49 pollici)
Verticale	296,46 mm (11,67 pollici)	335,66 mm (13,22 pollici)	334,80 mm (13,18 pollici)
Area	156246,28 mm ² (242,18 pollici ²)	200301,75 mm ² (310,47 pollici ²)	267773,04 mm ² (415,05 pollici ²)
Pixel pitch	0,2745(H) mm x 0,2745 (V) mm	0,2331 (H) mm x 0,2331 (V) mm	0,2325(H) mm x 0,2325(V) mm
Pixel per pollice (PPI)	92,56	108,79	109,68
Angolo di visuale			
Orizzontale	178° (tipico)		
Verticale	178° (tipico)		
Luminosità	250 cd/m ² (tipico)	350 cd/m ² (tipico)	300 cd/m ² (tipico)
Rapporto di contrasto	Da 1000 a 1 (tipico)		
Curvatura (Solo per C3422WE)	NA	NA	3800R (tipico)
Rivestimento dello schermo	Trattamento antiriflesso del rivestimento duro del polarizzatore anteriore (3H)		
Retroilluminazione	LED		
Tempo di risposta (da grigio a grigio)	5 ms (modalità veloce) 8 ms (Modalità NORMALE)	5 ms (modalità veloce) 8 ms (Modalità NORMALE)	5 ms (modalità veloce) 8 ms (Modalità NORMALE)
Profondità colore	16,78 milioni di colori	16,78 milioni di colori	1,07 miliardi di colori ¹



Gamma di colori ²	99% sRGB		
Connettività	<ul style="list-style-type: none"> • 1 x DP 1,2 (HDCP 1,4) • 1 x HDMI1,4 (HDCP 1,4) 	<ul style="list-style-type: none"> • 1 x DP 1,4 (HDCP1,4) • 1 x HDMI1,4 (HDCP 1,4) 	<ul style="list-style-type: none"> • 1 x DP 1,2 (HDCP 2,2) • 1 x HDMI2,0 (HDCP 2,2)
	<ul style="list-style-type: none"> • 1 x USB tipo B (porta USB 3.2 Gen 1 upstream) • 1 x USB tipo C (modalità alternata con DisplayPort 1.4, porta upstream USB 3.2 Gen 1, PD alimentazione fino a 90 W) • 1 x downstream USB tipo C (15 W), USB 3.2 Gen1 (5 Gbps) • 1 x DP (out) con MST (solo per C2422HE/C2722DE) • 2 x super speed USB 5 Gbps (USB 3.2 Gen 1) • 1 x super speed USB 5 Gbps (USB 3.2 Gen 1) con capacità di carica BC 1.2 a 2 A (max) • 1 x connettore cuffie da 3,5 mm • 1 x RJ45 		
Larghezza bordo (bordo del monitor su area attiva)			
Parte superiore	5,80 mm	7,80 mm	8,03 mm
Sinistra/Destra	5,80 mm	7,80 mm	8,03 mm
Parte inferiore	50,89 mm	51,97 mm	56,60 mm
Regolabilità			
Supporto regolabile in altezza	140 mm	120 mm	120 mm
Inclinazione	Da -5° a 21°	Da -5° a 21°	Da -5° a 21°
Rotazione	Da -45° a 45°	Da -45° a 45°	Da -30° a 30°
Perno	Da -90° a 90°	Da -90° a 90°	NA
Regolazione inclinazione	NA	NA	Da -4° a 4°
Gestione cavi	Sì		
Compatibilità Dell Display Manager (DDM)	Easy Arrange e altre funzioni chiave		
Sicurezza	Alloggio antifurto (blocco cavo venduto separatamente)		

¹ L'uscita video dalla porta DP/HDMI alla risoluzione massima di 3440x1440 a 60 Hz è di 1,07 miliardi di colori. L'uscita video dalla porta USB-C alla massima risoluzione 3440x1440 a 60 Hz è di 16,78 milioni di colori.

² Solo su schermo nativo, nella preimpostazione modalità Pers.



Specifiche sulla risoluzione

Modello	C2422HE	C2722DE	C3422WE
Portata scansione orizzontale	30 kHz - 83 kHz	30 kHz - 90 kHz	30 kHz - 90 kHz
Portata scansione verticale	56 Hz - 76 Hz		
Risoluzione massima preimpostata	1920 x 1080 a 60 Hz	2560 x 1440 a 60 Hz	3440 x 1440 a 60 Hz
Capacità di visualizzazione video (HDMI e modalità DP e USB tipo C Alternate)	480i, 480p, 576i, 560p, 720p, 1080i, 1080p		

Modalità di visualizzazione predefinite

C2422HE

Modalità di visualizzazione	Frequenza orizzontale (kHz)	Frequenza verticale (Hz)	Pixel Clock (MHz)	Polarità di sincronia (Orizzontale/Verticale)
VESA, 720 x 400	31,47	70	28,32	-/+
VESA, 640 x 480	31,47	60	25,17	-/-
VESA, 640 x 480	37,50	75	31,5	-/-
VESA, 800 x 600	37,88	60	40	+/+
VESA, 800 x 600	46,88	75	49,5	+/+
VESA, 1024 x 768	48,36	60	65	-/-
VESA, 1024 x 768	60,02	75	78,75	+/+
VESA, 1152 x 864	67,50	75	108	+/+
VESA, 1280 x 1024	64,0	60	108	+/+
VESA, 1280 x 1024	80,0	75	135	+/+
VESA, 1600 x 900	55,99	60	118,25	+/+
VESA, 1920 x 1080	67,50	60	148,50	+/+



C2722DE

Modalità di visualizzazione	Frequenza orizzontale (kHz)	Frequenza verticale (Hz)	Pixel Clock (MHz)	Polarità di sincronia (Orizzontale/ Verticale)
VESA, 720 x 400	31,50	70,0	28,30	-/+
VESA, 640 x 480	31,50	60,0	25,20	-/-
VESA, 640 x 480	37,50	75,0	31,50	-/-
VESA, 800 x 600	37,90	60,30	40,0	+/+
VESA, 800 x 600	46,90	75,0	49,50	+/+
VESA, 1024 x 768	48,40	60,0	65,0	-/-
VESA, 1024 x 768	60,0	75,0	78,80	+/+
VESA, 1152 x 864	67,50	75,0	108,0	+/+
VESA, 1280 x 1024	64,0	60,0	108,0	+/+
VESA, 1280 x 1024	80,0	75,0	135,0	+/+
VESA, 1600 x 1200	75,0	60,0	162,0	+/+
VESA, 1920 x 1080	67,50	60,0	148,5	+/+
VESA, 2048 x 1080	58,23	26,37	23,99	+/-
VESA, 2048 x 1080	66,58	60,0	147,16	+/-
VESA, 2560 x 1440	88,80	60,0	241,50	+/-

C3422WE

Modalità di visualizzazione	Frequenza orizzontale (kHz)	Frequenza verticale (Hz)	Pixel Clock (MHz)	Polarità di sincronia (Orizzontale/ Verticale)
VESA, 720 x 400	31,50	70,0	28,30	-/+
VESA, 640 x 480	31,50	60,0	25,20	-/-
VESA, 640 x 480	37,50	75,0	31,50	-/-
VESA, 800 x 600	37,90	60,30	40,0	+/+
VESA, 800 x 600	46,90	75,0	49,50	+/+
VESA, 1024 x 768	48,40	60,0	65,0	-/-
VESA, 1024 x 768	60,0	75,0	78,80	+/+
VESA, 1152 x 864	67,50	75,0	108,0	+/+
VESA, 1280 x 1024	64,0	60,0	108,0	+/+
VESA, 1280 x 1024	80,0	75,0	135,0	+/+
VESA, 1600 x 1200	75,0	60,0	162,0	+/+



VESA, 1920 x 1080	67,50	60,0	148,50	+/+
VESA, 2048 x 1080	66,58	60,0	147,16	+/-
VESA, 2560 x 1440	88,80	60,0	241,50	+/-
CVT, 3440 x 1440	88,81	60,0	319,75	+/-

Modalità MST (Multi-Stream Transport) DP

C2422HE

Monitor sorgente MST	Numero massimo di monitor esterni supportati
	1920 x 1080 a 60 Hz
1920 x 1080 a 60 Hz	3

NOTA: Risoluzione esterna massima supportata del monitor solo 1920 x 1080 a 60 Hz.

C2722DE

Monitor sorgente MST	Numero massimo di monitor esterni supportati
	2560 x 1440 a 60 Hz
2560 x 1440 a 60 Hz	1

NOTA: Risoluzione esterna massima supportata del monitor solo 2560 x 1440 a 60 Hz.

NOTA: L'uscita DP per MST è supportata solo su C2422HE e C2722DE.

Modalità MST (Multi-Stream Transport) USB-C

C2422HE

Monitor sorgente MST	Numero massimo di monitor esterni supportati
	1920 x 1080 a 60 Hz
1920 x 1080 a 60 Hz	1

C2722DE

Info display OSD: Velocità di collegamento (corrente)	Numero massimo di monitor esterni supportati
	2560 x 1440 a 60 Hz
HBR3(DP 1.4)	1
HBR2(DP 1.2)	0

NOTA: Se Dell C2722DE MST deve raggiungere la risoluzione QHD e mantenere la larghezza di banda USB gen1 (quando l'impostazione Display OSD è alta velocità della data), è necessario sostituirlo con un cavo USB 3.2 Gen2 (1M) e la porta tipo C del PC supporta HBR3.



Elenco di compatibilità con la piattaforma Unified Communications (UC)

La tabella di seguito evidenzia le funzioni di chiamata che funzionano sul monitor per videoconferenza Dell C2422HE, C2722DE e C3422WE quando si utilizzano le seguenti piattaforme UC#.

Funzioni di chiamata	Viene visualizzato Microsoft Teams	Rispondi alla chiamata	Termina chiamata	Rifiuta chiamata	Abbassare il volume altoparlante	Aumentare il volume altoparlante	Disattiva/ attiva audio microfono
Tasto	Teams	Hookswitch (Alzamicro-telefono)	Hookswitch (Alzamicro-telefono)	Hookswitch (Alzamicro-telefono)	Volume Down (Volume giù)	Volume Up (Volume su)	Mute
Microsoft Teams	√	√	√	√	√	√	√
Skype for Business	x	√	√	√	√	√	√
Zoom	x	x	x	x	√	√	√*
Google Hangouts	x	x	x	x	√	√	√*
BlueJeans	x	x	x	x	√	√	√*
Cisco Webex	x	x	x	x	√	√	√*
FaceTime	x	x	x	x	√	√	√*
Slack	x	x	x	x	√	√	√*
GoToMeeting	x	x	x	x	√	√	√*

√ La funzione di chiamata su Dell C2422HE/C2722DE/C3422WE funziona con la piattaforma UC

x La funzione di chiamata su Dell C2422HE/C2722DE/C3422WE non funziona con la piattaforma UC

* La funzione Mute su Dell C2422HE/C2722DE/C3422WE funziona premendo il tasto Mute, ma l'icona Mute sulla piattaforma UC non è sincronizzata (l'icona mostra la disattivazione dell'audio).

Su Windows 10 64 bit OS



Specifiche elettriche

Modello	C2422HE	C2722DE	C3422WE
Segnali di ingresso video	<ul style="list-style-type: none"> · Segnale video digitale per ciascuna linea differenziale Per linea differenziale con impedenza a 100 ohm · Supporto di ingresso segnale DP/HDMI/USB tipo C 		
Tensione/frequenza/corrente di ingresso	100-240 V CA / 50 o 60 Hz \pm 3 Hz / 2,3 A (max)	100-240 V CA / 50 o 60 Hz \pm 3 Hz / 2,5 A (max)	100-240 V CA / 50 o 60 Hz \pm 3 Hz / 2,8 A (max)
Corrente in ingresso	120 V: 42 A (max) 240 V: 80 A (max)		
Assorbimento energetico	0,2 W (Modalità Off) ¹ 0,2 W (Modalità Standby) ¹ 18 W (Modalità On) ¹ 195 W (max) ² 13,81 W (P _{on}) ³ 48,60 W (TEC) ³	0,2 W (Modalità Off) ¹ 0,3 W (Modalità Standby) ¹ 26,50 W (Modalità On) ¹ 210 W (max) ² 19,45 W (P _{on}) ³ 64,64 kWh (TEC) ³	0,3 W (Modalità Off) ¹ 0,4 W (Modalità Standby) ¹ 32,50 W (Modalità On) ¹ 220 W (max) ² 27,70 W (P _{on}) ³ 89,08 kWh (TEC) ³

¹ Come definito nelle norme UE 2019/2021 e UE 2019/2013.

² Max. impostazione di luminosità e contrasto con la massima potenza di caricamento su tutte le porte USB.

³ P_{on}: Consumo energetico della modalità come definito nella versione 8.0 di Energy Star.

TEC: Consumo energetico totale in kWh come definito nella versione 8.0 di Energy Star.

Il presente documento è solo informativo e riporta le prestazioni di laboratorio. Il prodotto può funzionare in modo diverso, a seconda del software, dei componenti e delle periferiche ordinati e non sarà obbligatorio aggiornare tali informazioni. Di conseguenza, il cliente non deve affidarsi a queste informazioni per prendere decisioni in merito alle tolleranze elettriche o altro. Nessuna garanzia di accuratezza o completezza è espressa o implicita.

NOTA: Questo monitor è certificato ENERGY STAR.



Questo prodotto è omologato per il programma ENERGY STAR nelle impostazioni predefinite che possono essere ripristinate con la funzione “Ripristino predefiniti” nel menu OSD. La modifica delle impostazioni predefinite o l’abilitazione di altre funzioni può aumentare l’assorbimento di corrente, che potrebbe superare il limite ENERGY STAR specificato.



Webcam – specifiche del microfono

Obiettivo	Campo visivo (orizzontale)	75,4° per 2560 x 1920
	Modalità di messa a fuoco	Messa a fuoco fissa
	Area messa a fuoco	35 cm~1,5 m
	Distanza di messa a fuoco (modalità normale)	70 cm
Sensore immagini	Dimensioni array attivo	5 megapixel
Specifiche video	Frame rate video	1920 x 1080 (Full HD)- fino a 30 frame al secondo
Specifiche audio	Tipo di microfono	Microfono digitale x 2
Interfaccia	USB 2.0 High Speed	
Alimentazione	3,3 V +/- 5% per USB e microfono 5 V +/- 5% per telecamera IR	

Specifiche altoparlante

Modello	C2422HE	C2722DE	C3422WE
Potenza nominale altoparlanti	2 x 5 W		
Risposta in frequenza	200 Hz - 16 kHz		
Impedenza	8 ohm		

Caratteristiche fisiche

Modello	C2422HE	C2722DE	C3422WE
Tipo di connettore	<ul style="list-style-type: none"> • Connettore DP (ingresso DP e uscita DP su C2422HE/ C2722DE. Solo ingresso DP su C3422WE) • HDMI Connettore • USB tipo C Connettore • Connettore audio • RJ45 Connettore • Connettore USB upstream x 2 • Connettore porta downstream USB 3.2 Gen1 x 3 • Connettore downstream USB tipo C 		
Tipo di cavo segnale	Cavo da DP a DP 1,8 M Cavo USB 3.2 Gen 1 da Tipo A a B da 1,8 M Cavo USB 3.2 Gen 1 da Tipo C a C da 1,8 M		



Dimensioni (con supporto)			
Altezza (estesa)	544,08 mm (21,40 pollici)	565,57 mm (22,30 pollici)	576,20 mm (22,68 pollici)
Altezza (compresso)	404,08 mm (15,90 pollici)	445,57 mm (17,54 pollici)	456,20 mm (17,96 pollici)
Ampiezza	538,64 mm (21,21 pollici)	612,34 mm (24,11 pollici)	815,85 mm (32,10 pollici)
Profondità	185,00 mm (7,30 pollici)	230,00 mm (9,10 pollici)	234,95 mm (9,30 pollici)
Dimensioni (senza supporto)			
Altezza	383,15 mm (13,90 pollici)	425,43 mm (16,75 pollici)	434,43 mm (17,08 pollici)
Ampiezza	538,64 mm (21,21 pollici)	612,34 mm (24,11 pollici)	815,85 mm (32,10 pollici)
Profondità	51,24 mm (2 pollici)	53,93 mm (2,10 pollici)	81,08 mm (3,20 pollici)
Dimensioni della base			
Altezza (estesa)	428,30 mm (16,90 pollici)	428,30 mm (16,90 pollici)	433,32 mm (17,10 pollici)
Altezza (compresso)	381,50 mm (15,02 pollici)	381,50 mm (15,02 pollici)	386,50 mm (15,20 pollici)
Ampiezza	267,68 mm (10,50 pollici)	300,01 mm (11,81 pollici)	306,91 mm (12,10 pollici)
Profondità	185 mm (7,30 pollici)	230 mm (9,10 pollici)	234,95 mm (9,25 pollici)
Peso			
Peso con imballo	8,82 kg (19,50 lb)	12,62 kg (27,80 lb)	16 kg (35,20 lb)
Peso con supporto e cavi	6,53 kg (14,40 lb)	9,21 kg (20,30 lb)	11,35 kg (25 lb)
Peso senza supporto (considerazioni per montaggio su parete o montaggio VESA - senza cavi)	4,33 kg (9,60 lb)	5,74 kg (12,70 lb)	7,30 kg (16,06 lb)
Peso del supporto	1,79 kg (3,90 lb)	3,06 kg (6,70 lb)	3,54 kg (7,79 lb)



Caratteristiche ambientali

Standard conforme	
<ul style="list-style-type: none"> • Monitor certificato ENERGY STAR • EPEAT registrato ove applicabile. La registrazione EPEAT varia a seconda del paese. Vedere https://www.epeat.net per lo stato della registrazione per ogni paese • Display con certificazione TCO e TCO Edge. • Conformità RoHS • Monitor senza BFR/PVC (esclusi i cavi esterni) • Soddisfa i requisiti di corrente di dispersione NFPA 99 • Vetro privo di arsenico e pannello privo di mercurio 	
Temperatura	
Funzionamento	Da 0°C a 40°C (da 32°F a 104°F)
Non operativa	Da -20°C a 60°C (da -4°F a 140°F)
Umidità	
Funzionamento	Da 10% a 80% (senza condensa)
Non operativa	Da 5% a 90% (senza condensa)
Altitudine	
Funzionamento	5000 m (16 404 ft) (massimo)
Non operativa	12 192 m (40 000 ft) (massimo)
Dissipazione termica	
C2422HE	665.37 BTU all'ora (max) 61.42 BTU all'ora (Modalità On)
C2722DE	716.55 BTU all'ora (max) 90.42 BTU all'ora (Modalità On)
C3422WE	750.67 BTU all'ora (max) 108.44 BTU all'ora (Modalità On)



Assegnazione dei pin

Connettore DP (ingresso)

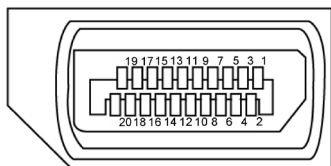

Numero pin	Lato a 20 pin del cavo segnale collegato
1	ML3(n)
2	Massa
3	ML3(p)
4	ML2(n)
5	Massa
6	ML2(p)
7	ML1(n)
8	Massa
9	ML1(p)
10	ML0(n)
11	Massa
12	ML0(p)
13	CONFIG1
14	CONFIG2
15	AUX CH (p)
16	Massa
17	AUX CH (n)
18	Rilevamento Hot Plug
19	Ritorno
20	DP_PWR



Connettore DP (uscita)

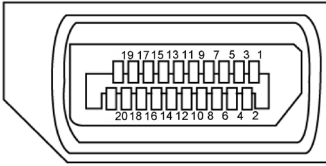

Numero pin	Lato a 20 pin del cavo segnale collegato
1	ML3(p)
2	Massa
3	ML0(n)
4	ML1(p)
5	Massa
6	ML1(n)
7	ML2(p)
8	Massa
9	ML2(n)
10	ML3(p)
11	Massa
12	ML3(n)
13	CONFIG1
14	CONFIG2
15	AUX CH (p)
16	Massa
17	AUX CH (n)
18	Rilevamento Hot Plug
19	Ritorno
20	DP_PWR



Connettore HDMI

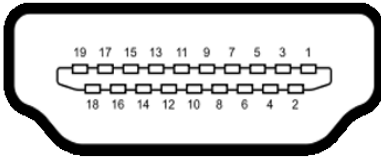

Numero pin	Lato a 19 pin del cavo segnale collegato
1	TMDS DATA 2+
2	TMDS DATA 2 SHIELD
3	TMDS DATA 2-
4	TMDS DATA 1+
5	TMDS DATA 1 SHIELD
6	TMDS DATA 1-
7	TMDS DATA 0+
8	TMDS DATA 0 SHIELD
9	TMDS DATA 0-
10	TMDS CLOCK+
11	TMDS CLOCK SHIELD
12	TMDS CLOCK-
13	CEC
14	Riservato (N.C. sul dispositivo)
15	DDC CLOCK (SCL)
16	DDC DATA (SDA)
17	DDC / CEC Ground
18	+5 V POWER
19	HOT PLUG DETECT



Connettore USB tipo C

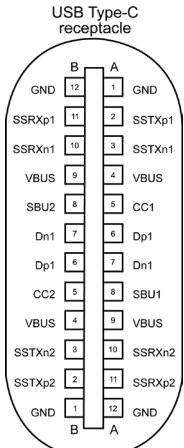



typically connected to a charger through a Type-C cable

Pin	segnale	Pin	segnale
A1	GND	B12	GND
A2	SSTXp1	B11	SSRXp1
A3	SSTXn1	B10	SSRXn1
A4	VBUS	B9	VBUS
A5	CC1	B8	SBU2
A6	Dp1	B7	Dn1
A7	Dn1	B6	Dp1
A8	SBU1	B5	CC2
A9	VBUS	B4	VBUS
A10	SSRXn2	B3	SSTXn2
A11	SSRXp2	B2	SSTXp2
A12	GND	B1	GND





Interfaccia USB

Questa sezione offre informazioni sulle porte USB disponibili sul monitor.

 **NOTA:** Fino a 2 A su porta downstream USB (porta con l'icona batteria ) con dispositivi conformi a carica batteria 1.2; fino a 0,9 A sulle altre porte downstream USB. Fino a 3 A su porta downstream USB Tipo C (porta con icona ) con dispositivi di conformità 5 V/3 A.

Il computer dispone delle seguenti porte USB:

- 2 upstream - sul retro.
- 4 downstream - 2 sulla parte inferiore, 2 sul retro.

Porta di ricarica alimentazione - la porta con l'icona della batteria  supporta la ricarica rapida della corrente se il dispositivo è compatibile BC 1.2. La porta downstream USB tipo C con icona  supporta la capacità di carica a corrente rapida se il dispositivo è compatibile con 5V/3A.

 **NOTA:** Le porte USB del monitor funzionano solo quando il monitor è acceso o on in modalità standby. On in Standby Mode (Acceso in modalità standby). Se il cavo USB (da tipo C a tipo C) è collegato, le porte USB possono funzionare normalmente. In caso contrario, seguire l'impostazione del menu OSD Altra carica USB. Se l'impostazione è "On in Standby Mode" (Acceso in modalità standby), la porta USB funziona normalmente, altrimenti la porta USB è disabilitata. Se si spegne e si riaccende il monitor, le periferiche collegate potrebbero impiegare alcuni secondi per riprendere il normale funzionamento.

Velocità di trasferimento	Velocità dei dati	Consumo energetico massimo (ogni porta)
super speed	5 Gbps	4,5 W
Hi-Speed	480 Mbps	2,5 W
Full speed	12 Mbps	2,5 W



Porta USB upstream

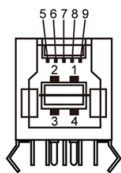

Numero pin	Nome del segnale
1	VBUS
2	D-
3	D+
4	GND
5	StdB_SSTX-
6	StdB_SSTX+
7	GND_DRAIN
8	StdB_SSRX-
9	StdB_SSRX+
Shell	Schermatura

Porta downstream USB

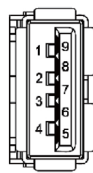

Numero pin	Nome del segnale
1	VBUS
2	D-
3	D+
4	GND
5	StdA_SSRX-
6	StdA_SSRX+
7	GND_DRAIN
8	StdA_SSTX-
9	StdA_SSTX+
Shell	Schermatura

Porta RJ45 (lato connettore)

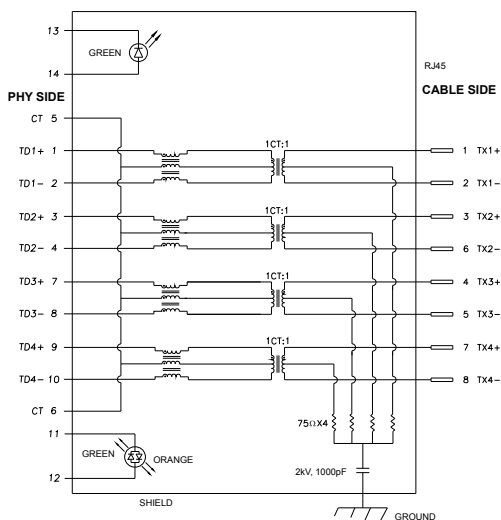

Pin	segnale	Pin	segnale
1	TD1 +	8	TD3 -
2	TD1 -	9	TD4 +
3	TD2 +	10	TD4 -
4	TD2 -	11	GREEN_OR-ANGE
5	CT	12	GREEN_OR-ANGE
6	CT	13	GREEN
7	TD3 +	14	GREEN



Installazione del driver

Installare il driver del controller Ethernet GBE USB Realtek disponibile per il sistema. È disponibile per il download all'indirizzo <https://www.dell.com/support> nella sezione "Driver e download".

Velocità dei dati di rete (RJ45) tramite USB-C su 1000 Mbps.

 **NOTA: Questa porta LAN è conforme a IEEE 802.3az 1000Base-T, che supporta Pass-thru (MAPT) indirizzo Mac (stampato sull'etichetta del modello), Riattivazione LAN (WOL) dalla modalità Standby (solo S3) e la funzione Avvio UEFI* PXE [Avvio UEFI PXE non è supportato su PC Dell (ad eccezione di OptiPlex 7090/3090 Ultra Desktop)], queste 3 funzioni dipendono dalle impostazioni BIOS e dalla OS del sistema operativo. La funzionalità potrebbe variare con PC non Dell.**

*UEFI è l'acronimo di Unified Extensible Firmware Interface.



Stato del LED del connettore RJ45:



LED	Colore	Descrizione
LED destro	Giallo o verde	Indicatore di velocità: <ul style="list-style-type: none">• Giallo On - 1000 Mbps• Verde On - 100 Mbps• Off - 10 Mbps
LED sinistro	Verde	Indicatore di collegamento/attività: <ul style="list-style-type: none">• Lampeggiante - attività sulla porta.• Verde On - il collegamento è stato stabilito.• Off - il collegamento non è stato stabilito.

 **NOTA:** Il cavo RJ45 è un accessorio standard non incluso nella confezione.



Plug-and-Play

Il monitor può essere installato su qualsiasi sistema compatibile Plug and Play. Il monitor fornisce automaticamente al computer il proprio EDID (Extended Display Identification Data) utilizzando i protocolli DDC (Display Data Channel) in modo che il computer possa configurare e ottimizzare i parametri del monitor. La maggior parte delle installazioni del monitor è automatica; se desiderato, è possibile selezionare altre impostazioni. Per ulteriori informazioni sulla modifica delle impostazioni del monitor, consultare [Funzionamento del monitor](#).

Qualità del monitor LCD e criteri sui pixel

Durante la procedura di produzione dei monitor LCD, non è inconsueto che uno o più pixel si blocchino in uno stato immutabile che sono difficili da vedere e non influenzano la qualità di visualizzazione o di usabilità. Per altre informazioni sulla qualità del monitor e sulla Pixel Policy del monitor LCD, consultare il sito Dell Support all'indirizzo:

<https://www.dell.com/pixelguidelines>.



Ergonomia

△ ATTENZIONE: L'uso improprio o prolungato della tastiera può provocare lesioni.

△ ATTENZIONE: La visualizzazione dello schermo del monitor per lunghi periodi di tempo può provocare affaticamento degli occhi.

Per comodità ed efficienza, osservare le seguenti indicazioni durante l'installazione e l'utilizzo della workstation del computer:

- Collocare il computer in modo che il monitor e la tastiera siano direttamente davanti all'utente mentre lavora. In commercio sono disponibili ripiani speciali per posizionare correttamente la tastiera.
- Per ridurre il rischio di affaticamento visivo e dolori a collo/braccio/schiena/spalla usando il monitor per lunghi periodi di tempo, si consiglia di:
 1. Impostare la distanza dello schermo a circa 50- 70 cm (20-28 pollici) dagli occhi.
 2. Sbattere le palpebre frequentemente per inumidire gli occhi o bagnarli con acqua dopo un uso prolungato del monitor.
 3. Effettuare pause regolari e frequenti per 20 minuti ogni due ore.
 4. Allontanare lo sguardo dal monitor e guardare un oggetto lontano 6 metri per almeno 20 secondi durante le pause.
 5. Effettuare lo stretching per alleviare la tensione su collo, braccia, schiena e spalle durante le pause.
- Assicurarsi che lo schermo del monitor sia all'altezza degli occhi o leggermente più in basso quando si è seduti davanti al monitor.
- Regolare l'inclinazione del monitor, il suo contrasto e le impostazioni di luminosità.
- Regolare l'illuminazione ambientale intorno (come luci a soffitto, lampade da scrivania e tende o persiane sulle finestre vicine) per ridurre al minimo i riflessi e l'effetto abbagliamento sullo schermo del monitor.
- Utilizzare una sedia che garantisca un buon supporto per la parte bassa della schiena.
- Tenere gli avambracci orizzontali con i polsi in una posizione comoda e neutra mentre si usa la tastiera o il mouse.
- Lasciare sempre spazio per appoggiare le mani mentre si usa la tastiera o il mouse.
- Lasciare riposare la parte superiore delle braccia in modo naturale su entrambi i lati.
- Assicurarsi che i piedi siano appoggiati sul pavimento.
- Quando si è seduti, assicurarsi che il peso delle gambe sia sui piedi e non sulla parte anteriore della sedia. Regolare l'altezza della sedia o, se necessario, usare un poggipiedi per mantenere una postura corretta.



- Variare le attività lavorative. Cercare di organizzare il lavoro in modo da non doversi sedere e lavorare per lunghi periodi di tempo. Cercare di rimanere in piedi o alzarsi e camminare a intervalli regolari.
- Mantenere l'area sotto la scrivania priva di ostacoli e cavi o cavi di alimentazione che potrebbero interferire con la seduta comoda o presentare un potenziale pericolo di inciampo.

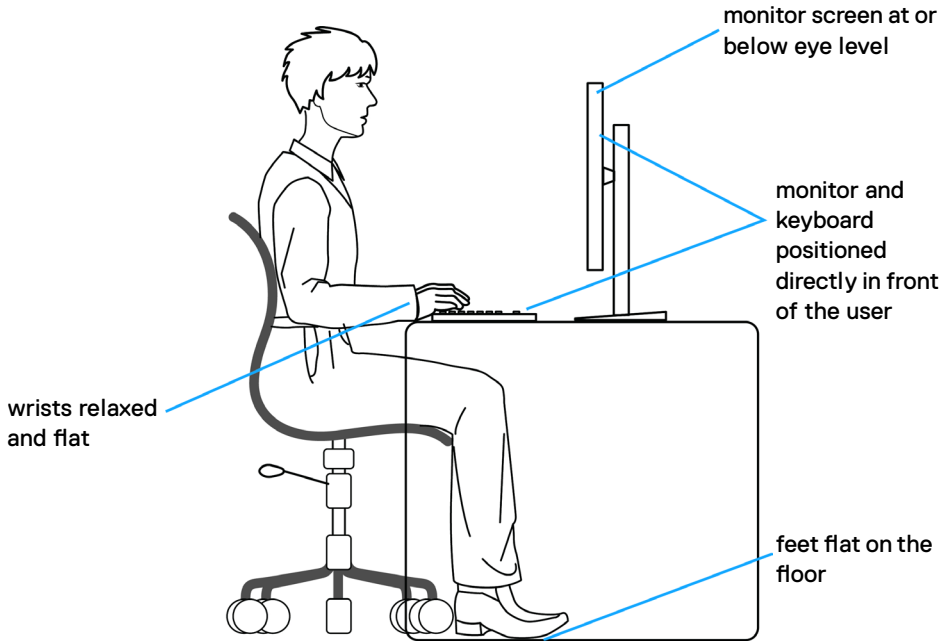

Per maneggiare e spostare il display

Per garantire che il monitor sia maneggiato in modo sicuro durante il sollevamento o lo spostamento, seguire le indicazioni di seguito:

- Prima di spostare o sollevare il monitor, spegnere il computer e il monitor.
- Scollegare tutti i cavi dal monitor.
- Collocare il monitor nella confezione originale con i materiali di imballaggio originali.
- Tenere saldamente il bordo inferiore e il lato del monitor senza applicare una pressione eccessiva durante il sollevamento o lo spostamento del monitor.

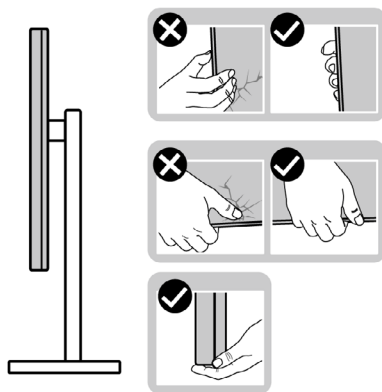

- Quando si solleva o si sposta il monitor, assicurarsi che lo schermo sia rivolto verso di sé e non premere sull'area del display per evitare graffi o danni.

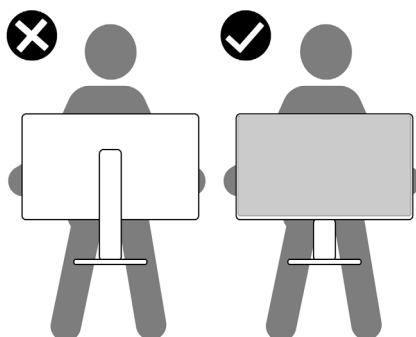

- Durante il trasporto del monitor, evitare urti o vibrazioni improvvisi.



- Quando si solleva o si sposta il monitor, non capovolgere il monitor mentre si tiene la base del supporto o il montante del supporto. Ciò potrebbe provocare danni accidentali al monitor o causare lesioni personali.

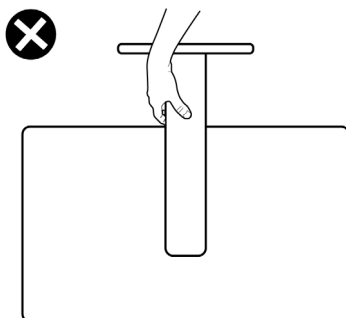

Indicazioni per la manutenzione

Pulizia del monitor

⚠ AVVERTENZA: Prima di pulire monitor, scollegare il cavo di alimentazione del monitor dalla presa elettrica.

⚠ ATTENZIONE: Leggere ed attenersi alle [Istruzioni per la sicurezza](#) prima di pulire il monitor.



Per una corretta messa in opera, attenersi alle istruzioni del seguente elenco quando si disimballa, pulisce o si maneggia il monitor:

- Per pulire lo schermo antistatico, utilizzare un panno morbido e pulito leggermente inumidito con dell'acqua. Se possibile, utilizzare panni appositi o soluzioni adatte per la pulizia degli schermi con rivestimento antistatico. Non usare benzene, solventi, ammoniaca, detergenti abrasivi o aria compressa.
- Utilizzare un panno leggermente inumidito e morbido per pulire il monitor. Evitare di utilizzare detergenti di qualsiasi tipo, perché alcuni lasciano una patina lattiginosa sul monitor.
- Se si nota della polvere bianca sul monitor, quando lo si disimballa, pulirla con un panno.
- Maneggiare il monitor con cura perché le plastiche di colore scuro sono più delicate di quelle di colore chiaro, e si possono graffiare mostrando segni bianchi.
- Per mantenere la migliore qualità d'immagine del monitor, utilizzare uno screensaver dinamico e spegnere il monitor quando non è in uso.



Installazione del monitor

Collegamento del supporto

-  **NOTA:** Il supporto e la base sono staccati quando il monitor viene inviato dalla fabbrica.
-  **NOTA:** Le istruzioni che seguono servono solo per collegare il supporto fornito in dotazione al monitor. Se si collega un supporto acquistato da qualsiasi altra fonte, seguire le istruzioni di installazione incluse con il supporto.

Per collegare il supporto del monitor:

1. Allineare e posizionare il montante del supporto sulla base del supporto.
2. Aprire la maniglia a vite nella parte inferiore della base del supporto e ruotarla in senso orario per fissare il gruppo supporto.
3. Chiudere la maniglia a vite.

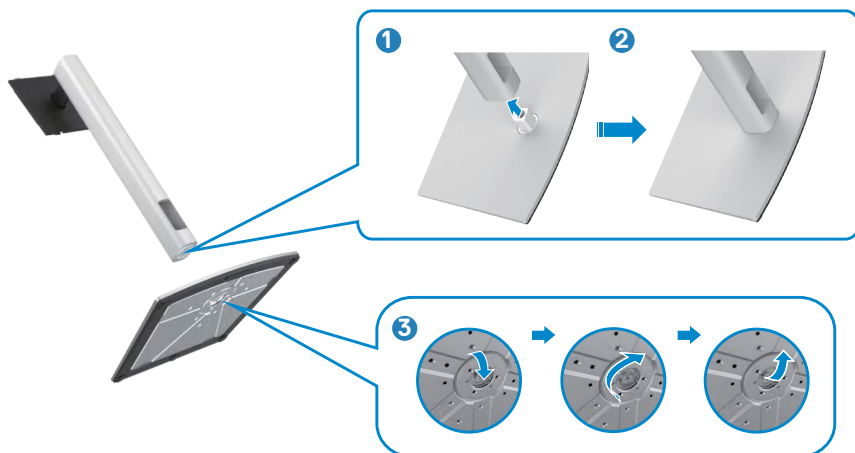

4. Aprire il coperchio protettivo sul monitor per accedere alla fessura VESA sul monitor.



5. Far scorrere le linguette del supporto nelle fessure sul coperchio posteriore del display e premere verso il basso il gruppo supporto per farlo scattare in posizione.



6. Afferrare il montante del supporto e sollevare attentamente il monitor, quindi posizionarlo su una superficie piana.



NOTA: Tenere saldamente il montante del supporto quando si solleva il monitor per evitare danni accidentali.

7. Sollevare il coperchio protettivo dal monitor.

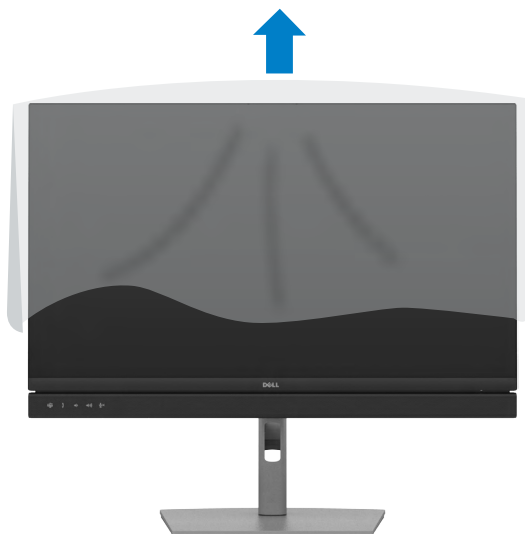

Uso della funzione di inclinazione, rotazione ed estensione verticale

NOTA: Le istruzioni che seguono servono solo per collegare il supporto fornito in dotazione al monitor. Se si collega un supporto acquistato da qualsiasi altra fonte, seguire le istruzioni di installazione incluse con il supporto.

Inclinazione, rotazione ed estensione verticale

Grazie al supporto, è possibile inclinare il monitor per ottenere l'angolo di visione più confortevole.

C2422HE

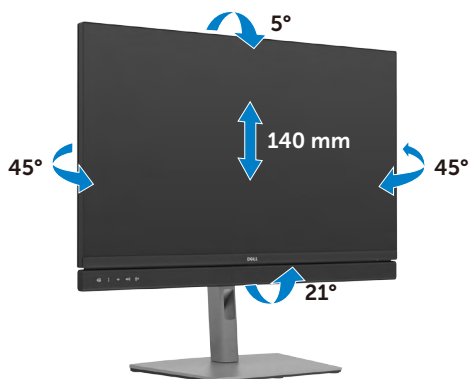

C2722DE

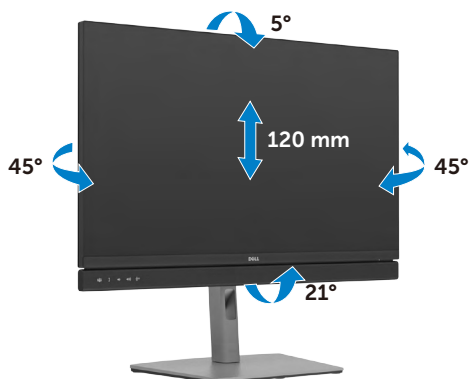

C3422WE

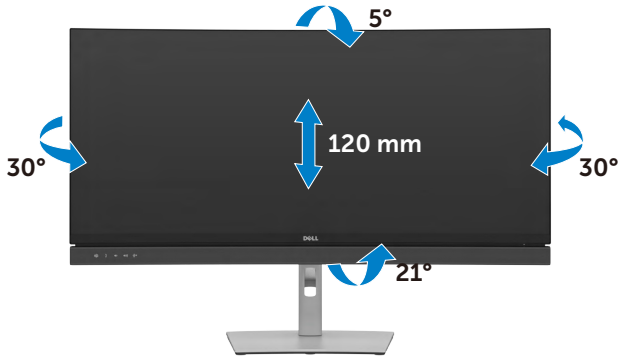

NOTA: Il supporto è staccato quando il monitor è inviato dalla fabbrica.

Rotazione del display (Solo C2422HE/C2722DE)

Prima di ruotare il display, estendere il display verticalmente fino alla parte superiore del montante del supporto, quindi inclinare il display all'indietro al massimo per evitare di colpire il bordo inferiore del display.



NOTA: Per alternare l'impostazione dello schermo sul computer Dell tra orizzontale e verticale quando si ruota lo schermo, scaricare e installare il driver grafico più recente. Per scaricare, visitare il sito web <https://www.dell.com/support/drivers> e cercare il driver appropriato.

NOTA: Quando il display è in modalità verticale, è possibile che si verifichi un degrado delle prestazioni quando si utilizzano applicazioni ad alta intensità grafica come i giochi 3D.



Configurazione delle impostazioni di visualizzazione sul computer dopo la rotazione (Solo C2422HE/C2722DE)

Dopo aver ruotato lo schermo, completare la procedura indicata di seguito per configurare le impostazioni dello schermo sul computer.

 **NOTA: Se si utilizza il monitor con un computer non Dell, visitare il sito web del produttore della scheda grafica o il sito web del produttore del computer per informazioni su come ruotare i contenuti dello schermo.**

Per configurare Display Settings (Impostazioni schermo):

1. Fare clic con il tasto destro del mouse sul **Desktop (Tavolo)** e fare clic su **Properties (Proprietà)**.
2. Selezionare la scheda **Settings (Impostazioni)** e fare clic su **Advanced (Avanzate)**.
3. Se si possiede una scheda video AMD, selezionare la scheda **Rotation (Rotazione)** ed impostare la rotazione preferita.
4. Se si possiede una scheda video **nVidia**, fare clic sulla scheda **nVidia**, nella colonna di sinistra selezionare **NVRotate**, quindi selezionare la rotazione preferita.
5. Se si possiede una scheda video Intel®, selezionare la scheda Intel, fare clic su **Graphic Properties (Proprietà grafica)**, selezionare la scheda **Rotation (Rotazione)**, quindi impostare la rotazione preferita.

 **NOTA: Se non si vede l'opzione di rotazione, oppure se non funziona correttamente, andare all'indirizzo <https://www.dell.com/support> e scaricare il driver più recente per la scheda video.**



Funzionamento della webcam del monitor

Quando si desidera utilizzare la webcam e il microfono integrati nel monitor, premere il modulo della webcam, quindi rilasciare. Si estende il modulo webcam.

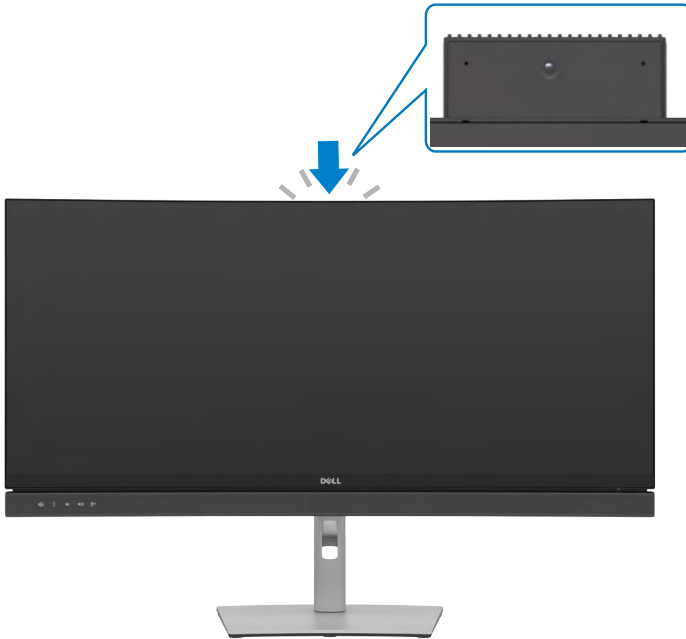

Collegamento del monitor

⚠ AVVERTENZA: Osservare le [Istruzioni per la sicurezza](#) prima di iniziare una qualsiasi delle procedure di questa sezione.

Come si collega il monitor al computer:

1. Spegnerne il computer.
2. Collegare il cavo DisplayPort o USB e il cavo USB tipo C dal monitor al computer.
3. Accendere il monitor.
4. Selezionare la sorgente di ingresso corretta nel menu OSD del monitor, quindi accendere il computer.

📌 NOTA: L'impostazione predefinita di C2422HE/C3422WE è DisplayPort 1.2, mentre l'impostazione predefinita di C2722DE è DisplayPort 1.4. Una scheda grafica DisplayPort 1.1 potrebbe non consentire una visualizzazione normale. Consultare [“Problemi specifici del prodotto – Nessuna immagine quando si usa la connessione DP sul PC”](#) per modificare l'impostazione predefinita.

Collegamento del cavo HDMI (Optional)

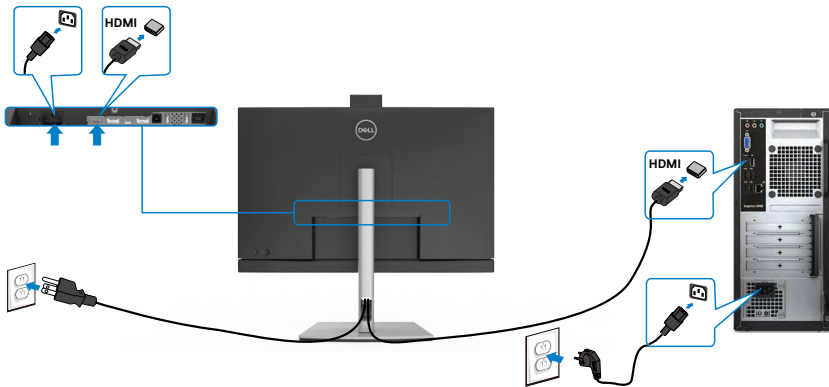

Collegamento del cavo DP

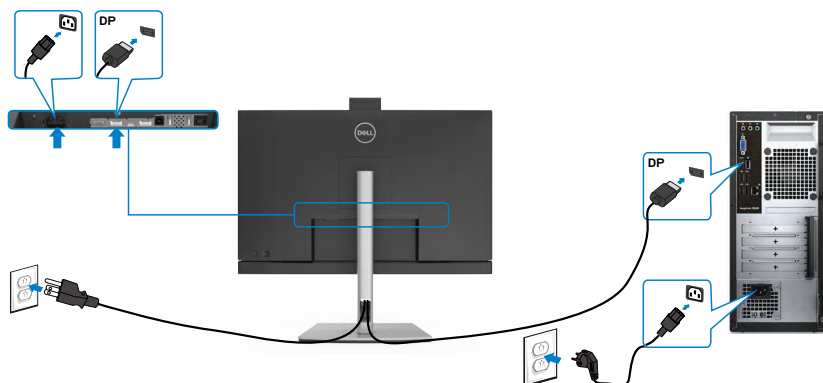

Collegare il Monitor per la funzione DP Multi-Stream Transport (MST) (Solo C2422HE/C2722DE)

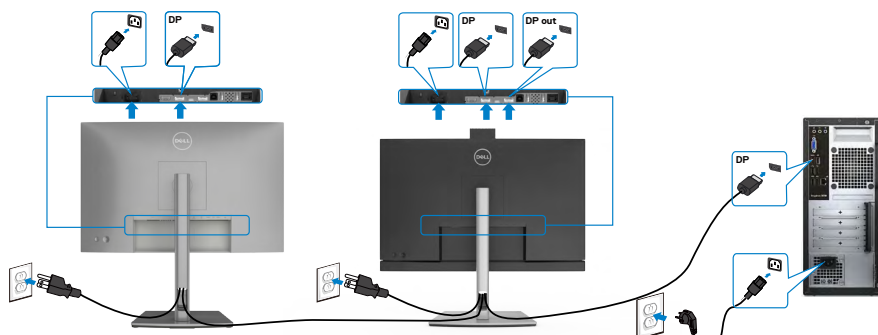

- **NOTA:** supporta la funzione DP MST. Per utilizzare questa funzione, la scheda grafica del PC deve disporre di certificazione DP1,2 con opzione MST.
- **NOTA:** Rimuovere il tappo in gomma quando si usa il connettore in uscita DP.
- **NOTA:** Non è consigliabile collegare più C2422HE / C2722DE / C3422WE in funzione DP MST.



Collegamento del cavo USB

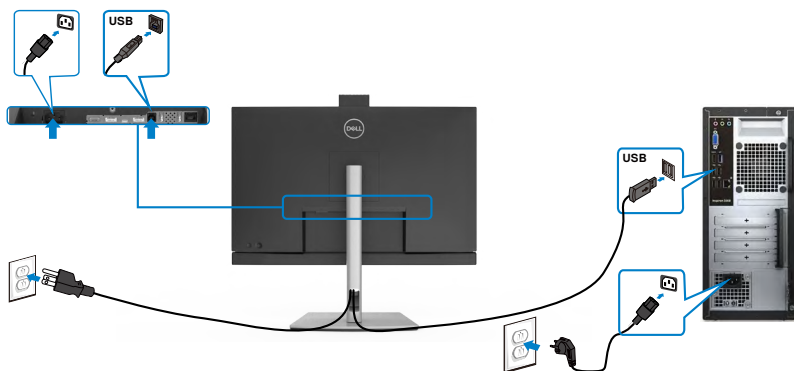

Collegamento del cavo USB tipo C

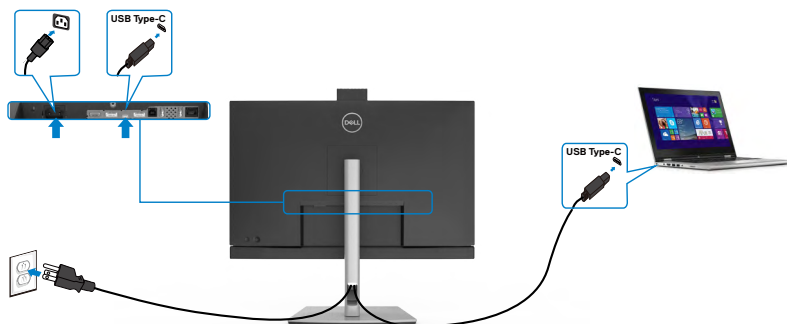

La porta USB tipo C sul monitor:

- Può essere utilizzata alternativamente come USB tipo C, DisplayPort 1.4 (C2722DE) o DisplayPort 1.2 (C2422HE/C3422WE).
- Supporta profili PD (Power Delivery) USB fino a 90 W.

NOTA: Indipendentemente dai requisiti di alimentazione/dal consumo energetico effettivo del laptop o dall'autonomia residua della batteria, il monitor Dell C2422HE/C2722DE/C3422WE è progettato per fornire alimentazione fino a 90 W al laptop.

Potenza nominale (su laptop dotati di USB tipo C con PowerDelivery)	Massima potenza di carica
45 W	45 W
65 W	65 W
90 W	90 W
130 W	Non supportato



Collegare il Monitor per la funzione USB-C Multi-Stream Transport (MST) (Solo C2422HE/C2722DE)

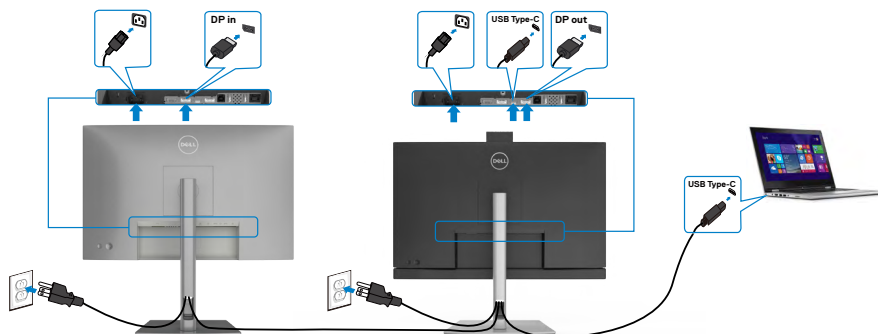

NOTA: Il numero massimo di C2422HE/C2722DE supportato tramite MST è soggetto alla larghezza di banda della sorgente USB-C. Fare riferimento a **“[problemi specifici del prodotto - Nessuna immagine quando si utilizza USB-C MST](#)”**.

NOTA: Rimuovere il tappo in gomma quando si usa il connettore in uscita DP.

NOTA: Non è consigliabile collegare più C2422HE / C2722DE / C3422WE in funzione DP MST.

Collegamento del monitor per cavo RJ45 (Opzionale)

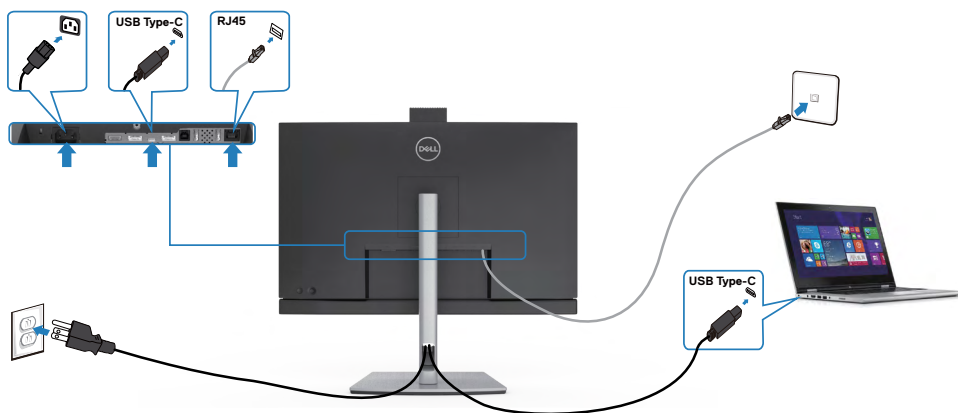

Dell Power Button Sync (DPBS)

Il monitor è progettato con la funzione Dell Power Button Sync (DPBS) per consentire il controllo dello stato di alimentazione del sistema PC dal tasto di alimentazione del monitor. Questa funzione è supportata solo con la piattaforma Dell che dispone della funzione DPBS incorporata ed è supportata solo tramite l'interfaccia USB-C.

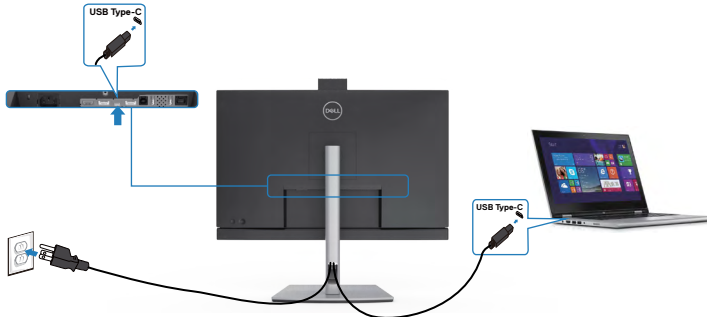

Per assicurarsi che la funzione DPBS funzioni per la prima volta, eseguire prima i seguenti passaggi sulla piattaforma supportata da DPBS in **Control Panel (Pannello di controllo)**.

NOTA: DPBS supporta la porta upstream USB-C.

Andare a **Control Panel (Pannello di controllo)**.

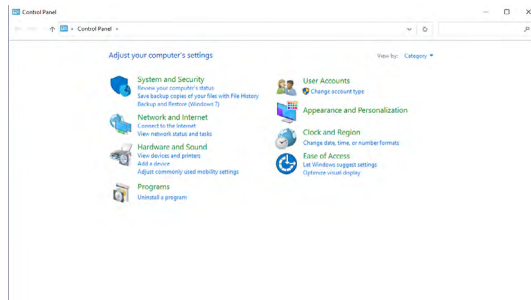

Selezionare **Hardware and Sound (Hardware e suoni)**, seguito da **Power Options (Opzioni risparmio energia)**.

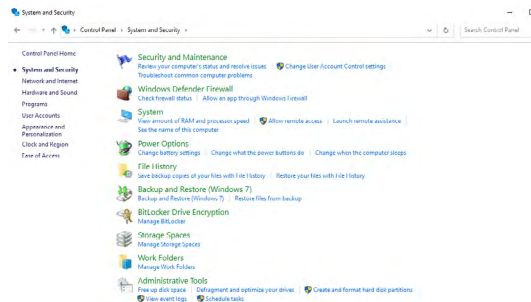

Andare a **System Settings (Impostazioni di sistema)**

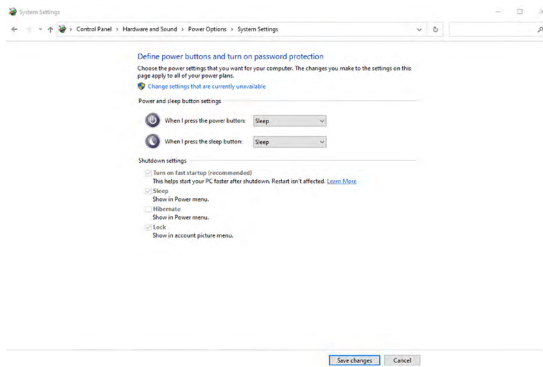

Nel menu a discesa di **When I press the power button (Quando viene premuto il pulsante di alimentazione)**, vi sono alcune opzione per la selezione, tra cui **Do nothing/Sleep/Hibernate/Shut down (Non intervenire/Sospensione/Ibernazione/Spegnimento)** ed è possibile selezionare **Sleep/Hibernate/Shut down (Sospensione/Ibernazione/Spegnimento)**.

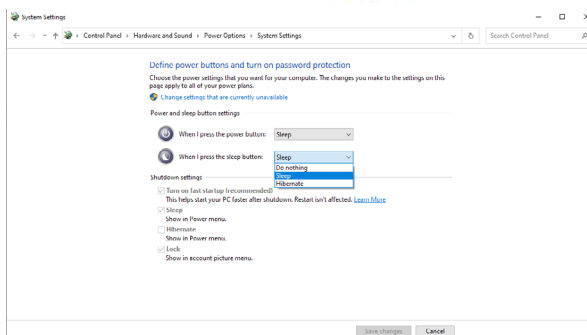
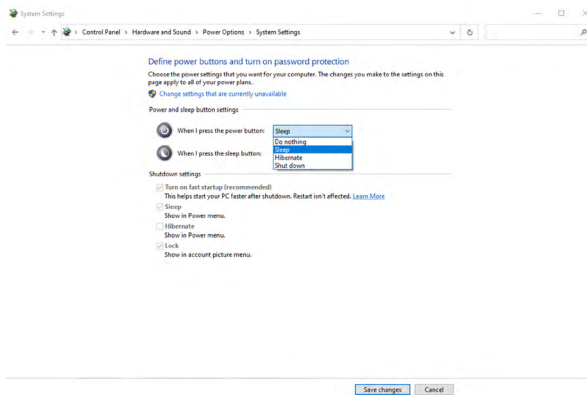

NOTA: Non selezionare **Do nothing (Non intervenire)**, altrimenti il tasto di alimentazione del monitor non può effettuare la sincronizzazione con lo stato alimentazione del sistema PC.

Primo collegamento del monitor per DPBS

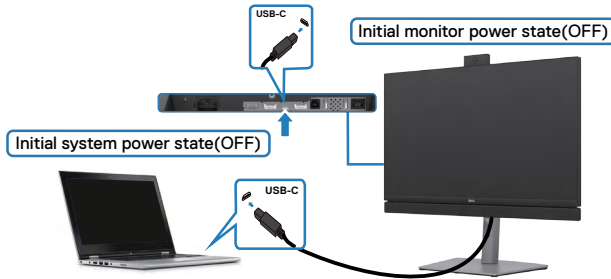

Per la prima impostazione della funzione DPBS:

1. Assicurarsi che il PC e il monitor siano spenti.
2. Premere il tasto di alimentazione per accendere il monitor.
3. Collegare il cavo USB-C dal PC al monitor.
4. Sia il monitor che il PC si accendono normalmente ad eccezione della piattaforma Dell Optiplex 7090/3090 Ultra.
5. Quando si collega la piattaforma Dell Optiplex 7090/3090 Ultra, è possibile che sia il monitor che il PC si accendano momentaneamente. Attendere qualche istante (circa 6 secondi) che il PC e il monitor si spengano. Premendo il tasto di alimentazione del monitor o il tasto di alimentazione del PC, il PC e il monitor si accendono. Lo stato di alimentazione del sistema PC è sincronizzato con il tasto di alimentazione del monitor.

NOTA: È possibile alimentare la piattaforma PC* Dell Ultra utilizzando il relativo connettore adattatore CC. In alternativa, è possibile alimentare la piattaforma PC* Dell Ultra utilizzando il cavo USB-C del monitor tramite Power Delivery (PD); impostare Carica USB-C ➔ 90 W su On in modalità Off.

* Assicurarsi di controllare il supporto DPBS sul PC Dell.



Uso della funzione DPBS

Riattivazione sul cavo USB-C

Quando si collega il cavo USB-C, lo stato di monitor/PC è il seguente:

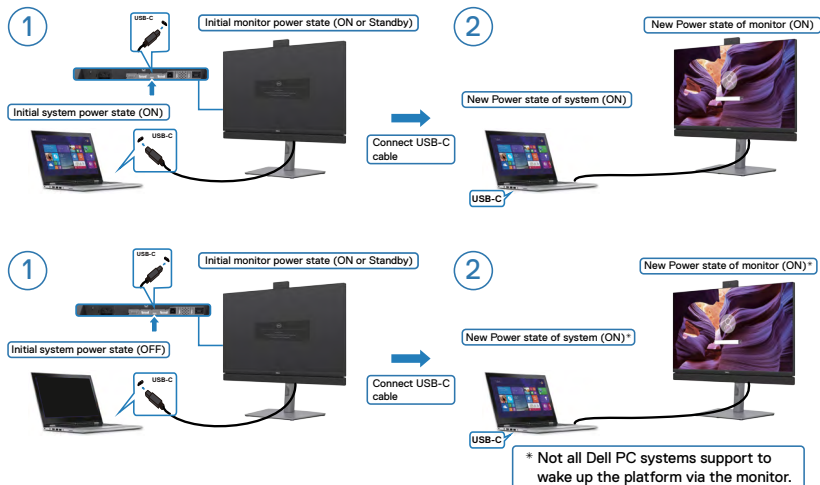

Premere il pulsante di alimentazione

Premendo il tasto di alimentazione del monitor o il tasto di alimentazione del PC, lo stato di monitor/PC è il seguente:

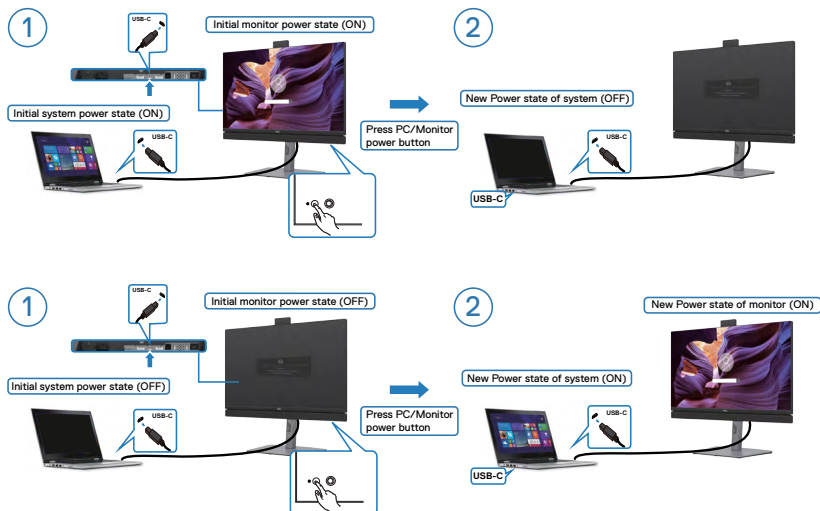

- Quando lo stato di alimentazione del monitor e del PC è su ON, **tenendo premuto il tasto di alimentazione del monitor per 4 secondi**, sullo schermo appare il messaggio che richiede se si desidera spegnere il PC.

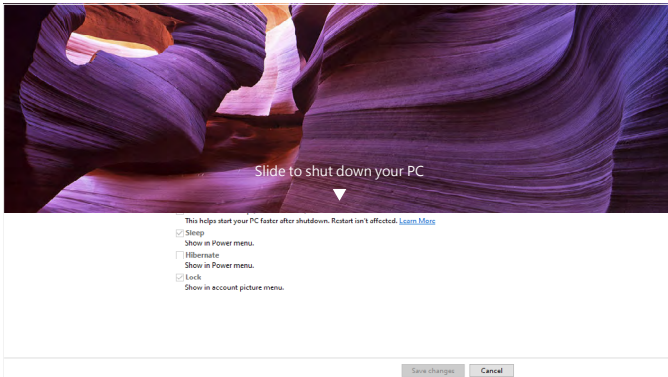
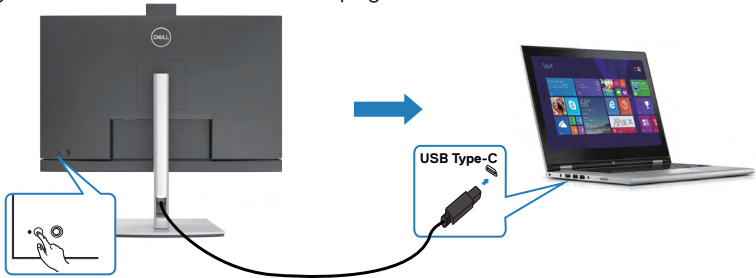

- Quando lo stato di alimentazione del monitor e del PC è su ON, **tenendo premuto il tasto di alimentazione del monitor per 10 secondi**, il PC si spegne.

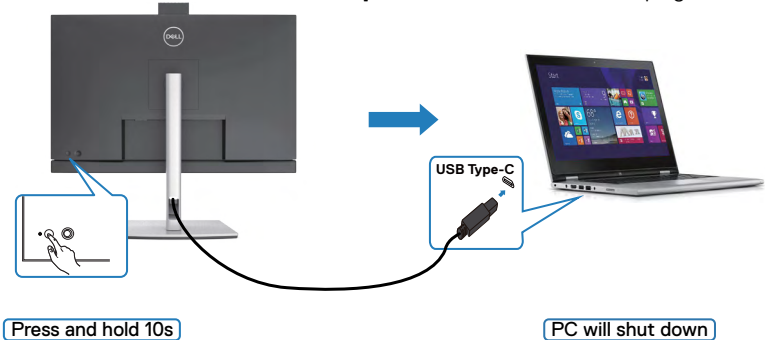

Collegamento del monitor per la funzione USB-C MST (Multi-Stream Transport) (solo C2422HE/C2722DE) in modalità DPBS

Un PC è collegato a due monitor in uno stato di alimentazione inizialmente OFF e lo stato di alimentazione del sistema del PC è sincronizzato con il tasto di alimentazione del monitor 1. Quando si preme il tasto di alimentazione del monitor 1 o del PC, il monitor 1 e il PC si accendono. Nel contempo, il monitor 2 rimane spento. È necessario premere manualmente il tasto di alimentazione sul monitor 2 per accenderlo.

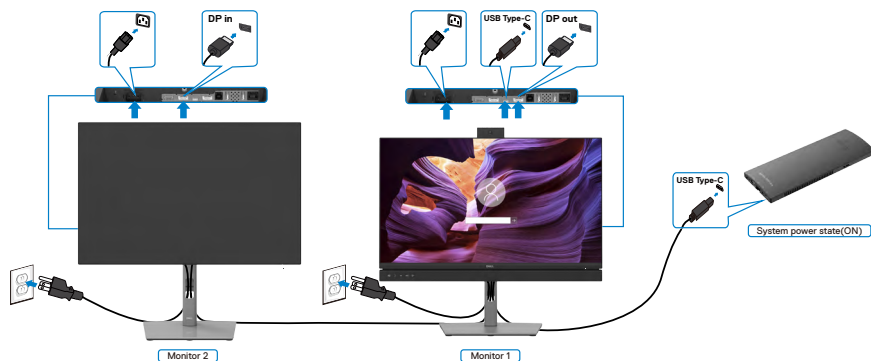

NOTA: Entrambi i monitor devono essere monitor Dell che supportano la funzione DPBS.

NOTA: Non è consigliabile collegare più C2422HE / C2722DE / C3422WE in funzione USB-C MST in modalità DPBS.

Un PC è collegato a due monitor in uno stato di alimentazione inizialmente ON e lo stato di alimentazione del sistema del PC è sincronizzato con il tasto di alimentazione del monitor 1. Quando si preme il tasto di alimentazione del monitor 1 o del PC, il monitor 1 e il PC si spengono. Nel contempo, il monitor 2 è in modalità Standby. È necessario premere manualmente il tasto di alimentazione sul monitor 2 per spegnerlo.

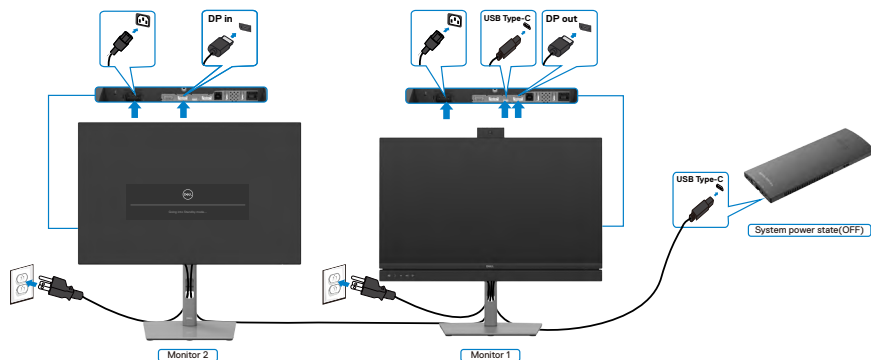

Collegamento del monitor per USB-C in modalità DPBS

La piattaforma Dell OptiPlex 7090 Ultra dispone di due porte USB-C, quindi sia lo stato di alimentazione del monitor 1 che quello del monitor 2 possono essere sincronizzati con il PC.

Mentre il PC e due monitor sono in uno stato di alimentazione inizialmente ON, premendo il tasto di alimentazione sul monitor 1 o sul monitor 2, si spengono il PC, il monitor 1 e il monitor 2.

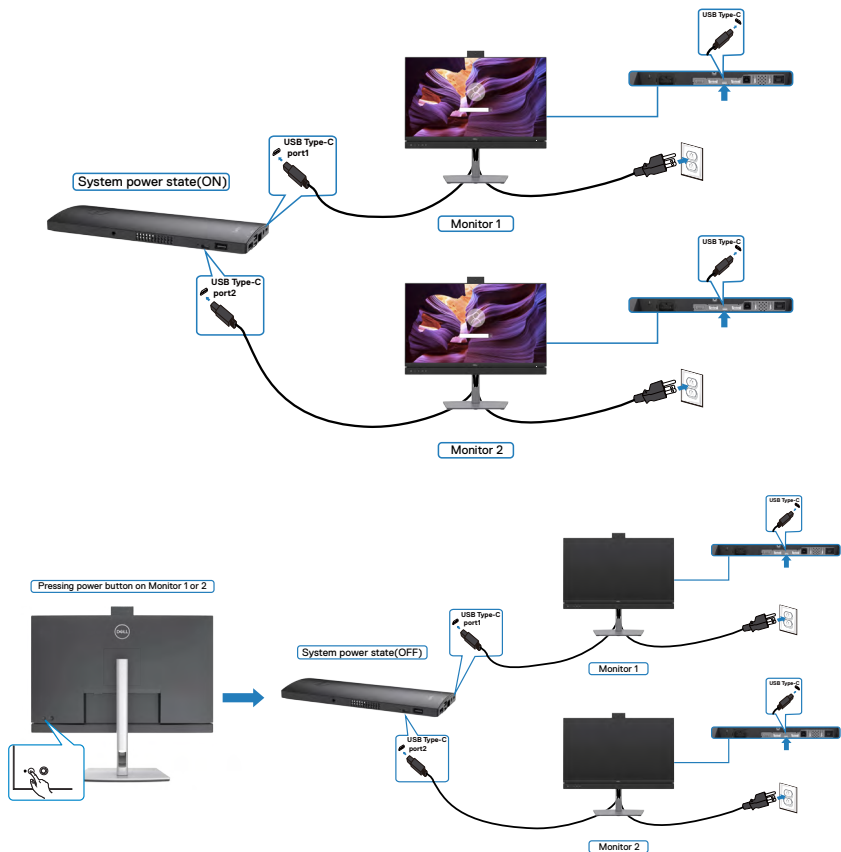

Assicurarsi di impostare **USB-C Charging (Carica USB-C)** su On in modalità Off. Mentre il PC e due monitor sono in uno stato di alimentazione inizialmente OFF, premendo il tasto di alimentazione sul monitor 1 o sul monitor 2, si accendono il PC, il monitor 1 e il monitor 2.

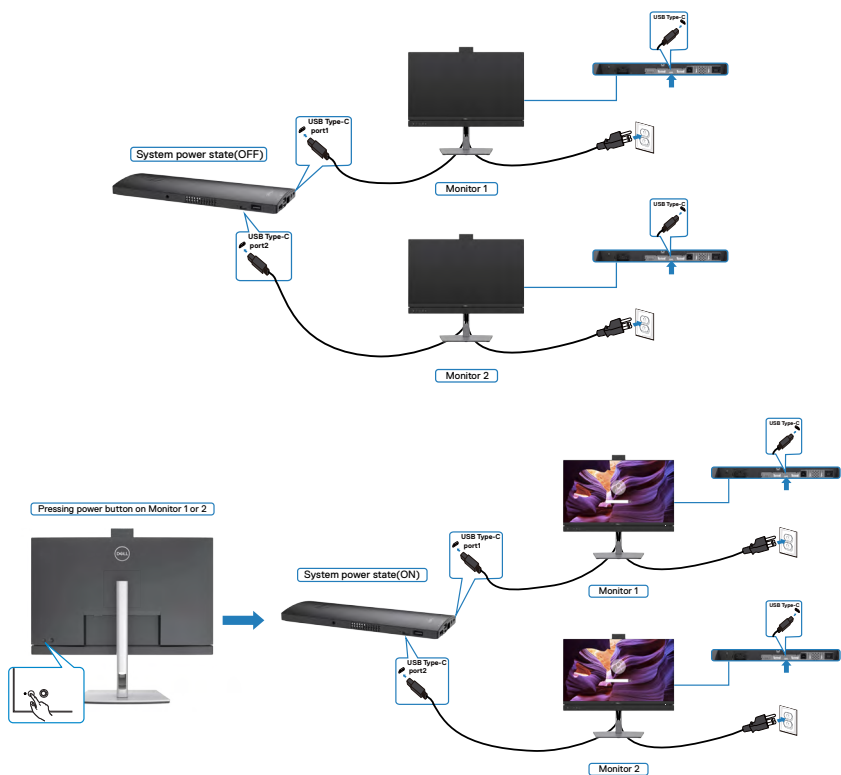

Organizzazione dei cavi

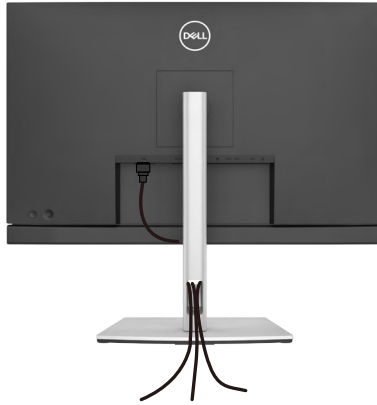

Dopo avere collegato tutti i cavi necessari al monitor ed al computer (fare riferimento alla sezione [Collegamento del monitor](#) per il collegamento dei cavi), organizzare tutti i cavi come mostrato sopra.

Fissaggio del monitor con il blocco Kensington (Optional)

L'alloggio antifurto si trova nella parte inferiore del monitor. (Vedere [Alloggio antifurto](#))

Per ulteriori informazioni sull'uso del blocco Kensington (acquistato separatamente), consultare la documentazione fornita con il blocco.

Fissare il monitor ad un tavolo usando il blocco di sicurezza Kensington.

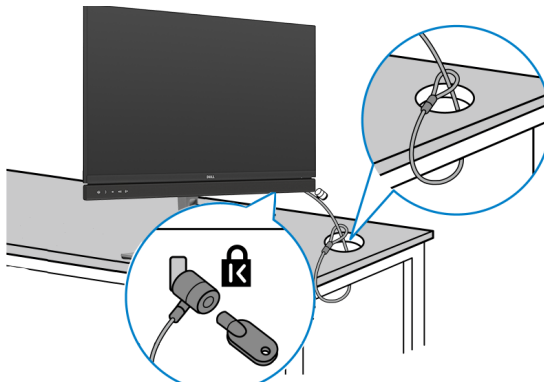

 **NOTA: L'immagine è usata solo a scopo illustrativo. L'aspetto del blocco può essere diverso.**



Rimozione del supporto del monitor

⚠ ATTENZIONE: Per impedire di graffiare lo schermo LCD mentre si rimuove il supporto, assicurarsi che il monitor sia collocato su una superficie morbida e pulita.

📌 NOTA: Le istruzioni che seguono servono solo per collegare il supporto fornito in dotazione al monitor. Se si collega un supporto acquistato da qualsiasi altra fonte, seguire le istruzioni di installazione incluse con il supporto.

Per rimuovere il supporto:

1. Collocare il monitor su un panno morbido o su un cuscino.
2. Tenere premuto il tasto di rilascio del supporto.
3. Sollevare ed allontanare il supporto dal monitor.

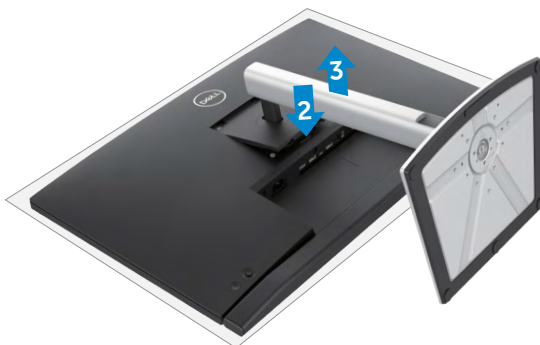

Installazione su parete (optional)

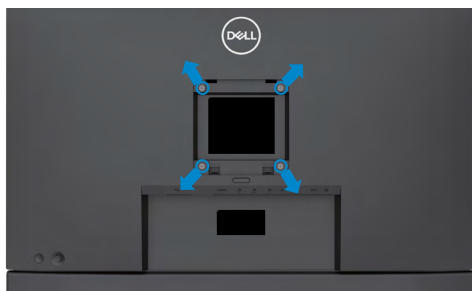

NOTA: Utilizzare viti M4 x 11 mm per collegare il monitor al kit di installazione a parete.

Fare riferimento alle istruzioni in dotazione al kit di installazione su parete compatibile VESA.

1. Collocare il monitor su un panno morbido o su un cuscino appoggiato sopra un tavolo piatto e solido.
2. Rimuovere il supporto.
3. Utilizzare un cacciavite a stella per rimuovere le quattro viti che fissano il coperchio di plastica.
4. Fissare al monitor la staffa del kit di installazione a parete.
5. Installare il monitor a parete come indicato nella documentazione fornita con il kit di installazione a parete.

NOTA: Da usare solo con supporti per installazione a parete omologati UL, CSA o GS con una capacità di peso/carico minima di 17,32 kg (38,40 lb) (C2422HE) / 22,96 kg (50,80 lb) (C2722DE) / 29,20 kg (64,24 lb) (C3422WE).



Funzionamento del monitor

Accensione del monitor

Premere il tasto  per accendere il monitor.

Uso del controllo del joystick

Utilizzare il controllo del joystick sul retro del monitor per effettuare le regolazioni OSD.



1. Premere il tasto del joystick per avviare il menu principale OSD.
2. Spostare il joystick su/giù/a sinistra/a destra per passare tra le opzioni.
3. Premere nuovamente il tasto del joystick per confermare le impostazioni e uscire.

Joystick Descrizione



- Quando il menu OSD è attivo, premere il tasto per confermare la selezione o salvare le impostazioni.
- Quando il menu OSD è disattivato, premere il tasto per avviare il menu principale OSD. Consultare [Accesso al sistema di menu](#).



- Per la navigazione direzionale a 2 vie (destra e sinistra).
- Scorrere a destra per accedere al menu secondario.
- Scorrere a sinistra per uscire dal menu secondario.
- Aumenta (a destra) o diminuisce (a sinistra) i parametri della voce di menu selezionata.



- Per la navigazione direzionale a 2 vie (su e giù).
- Passare tra le voci di menu.
- Aumenta (su) o diminuisce (giù) i parametri della voce di menu selezionata.



Uso dei controlli del pannello posteriore

Usare i tasti di controllo sulla parte posteriore del monitor per regolare le impostazioni dello schermo. Se si utilizzano questi tasti per regolare le impostazioni, il menu OSD mostra i valori numerici di ogni caratteristica in corso di modifica.

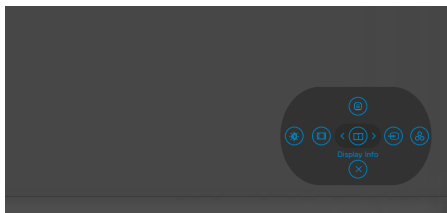

La tabella che segue descrive i tasti del pannello -posteriore:

Tasti del pannello posteriore	Descrizione
1  Menu	Usare questo tasto Menu per accedere avviare il menu OSD (On-Screen Display) e selezionare il menu OSD. Consultare Accesso al sistema di menu .
2  Display Info (Info display)	Usare questo tasto per scegliere da un elenco di Display Info (Info display) .
3  Input Source (Origine d'input)	Usare questo tasto per selezionare dall'elenco delle Sorgenti d'ingresso.
4  Preset modes (Modalità Preimpostate)	Utilizzare questo tasto per scegliere da un elenco di modalità colore predefinite.
5  Brightness/Contrast (Luminosità/Contrasto)	Per accedere direttamente ai cursori di regolazione Brightness/Contrast (Luminosità/Contrasto) .
6  Aspect Ratio (Rapporto proporzioni)	Usare questo tasto per scegliere da un elenco di Aspect Ratio (Rapporto proporzioni) .



Tasti del pannello posteriore	Descrizione
-------------------------------	-------------

7		Utilizzare questo tasto per tornare al menu principale o per uscire dal menu principale OSD.
---	---	--

Exit (Esc)

Uso della funzione di blocco OSD

È possibile bloccare i tasti di controllo sul pannello anteriore per impedire l'accesso al menu OSD e/o al tasto di accensione.

Utilizzare il menu Blocco per bloccare i tasti.

1. Selezionare una delle seguenti opzioni.

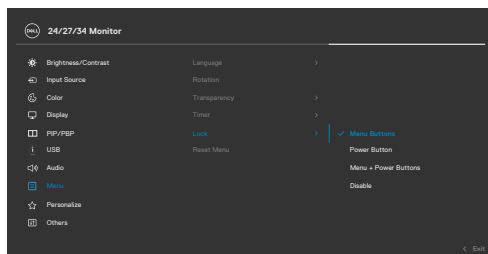

2. Appare il seguente messaggio.

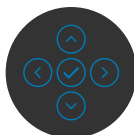
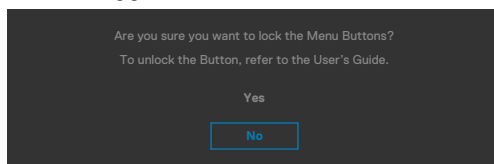

3. Selezionare Sì per bloccare i tasti. Una volta bloccato, premendo qualsiasi pulsante di controllo verrà visualizzata l'icona di blocco 





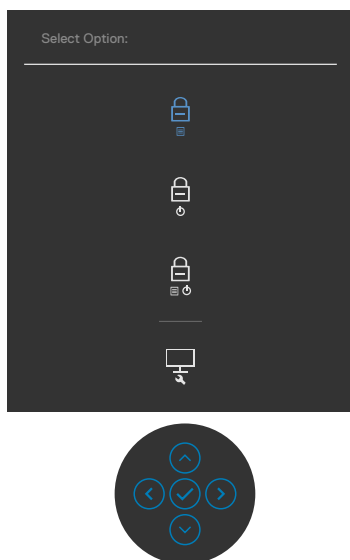

Utilizzare il joystick per bloccare i tasti.

Direzionando il joystick a sinistra per quattro secondi, sullo schermo viene visualizzato un menu.



Selezionare una delle seguenti opzioni:



Opzioni	Descrizione
1  Blocco tasti Menu	Selezionare questa opzione per bloccare la funzione del menu OSD.
2  Blocco tasto Alimentazione	Selezionare questa opzione per bloccare il tasto di alimentazione. In tal modo non sarà possibile spegnere il monitor tramite il tasto di alimentazione.
3  Blocco tasti Menu e Alimentazione	Utilizzare questa opzione per bloccare lo spegnimento del menu OSD e del tasto di alimentazione.
4  Diagnostica integrata	Utilizzare questa opzione per eseguire la diagnostica integrata. Consultare Diagnostica integrata .

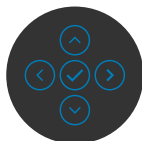
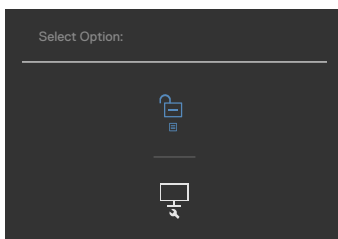

Per sbloccare i tasti.

Direzionare il joystick a sinistra per quattro secondi, finché sullo schermo non viene visualizzato un menu. La tabella seguente descrive le opzioni per sbloccare i pulsanti di controllo del pannello frontale.





Opzioni	Descrizione
1  Sblocco tasti del menu	Utilizzare questa opzione per sbloccare la funzione del menu OSD.
2  Sblocco tasto di alimentazione	Utilizzare questa opzione per sbloccare il tasto di alimentazione per spegnere il monitor.
3  Sblocco tasti del menu e di alimentazione	Utilizzare questa opzione per sbloccare il menu OSD e il tasto di alimentazione per spegnere il monitor.

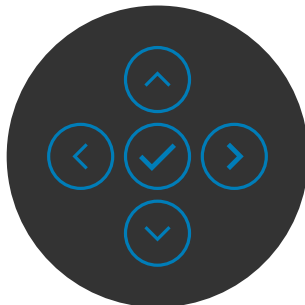

Tasti del pannello frontale

Usare i tasti sulla parte frontale del monitor per regolare le impostazioni dell'immagine.



Tasto del -pannello frontale	Descrizione
1  Up (Su) Down (Giù)	Utilizzare il tasto Su (aumentare) e Giù (diminuire) per regolare le voci del menu OSD.
2  Precedente	Usare il tasto Indietro per andare al menu precedente.
3  Avanti	Utilizzare il tasto Avanti per passare al livello successivo o per selezionare l'opzione.
4  Spunta	Usare il tasto Spunta per confermare la selezione.



Uso del menu OSD

Accesso al sistema di menu

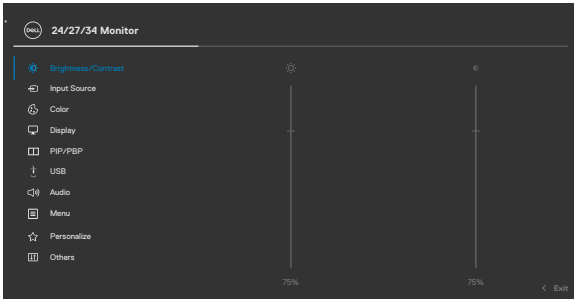
Icona	Menu e menu secondari	Descrizione
	Brightness/Contrast (Luminosità/Contrasto)	Usare questo menu per attivare la regolazione Brightness/Contrast (Luminosità/Contrasto). 
	Brightness (Luminosità)	Brightness (Luminosità) regola il livello di luminosità della retroilluminazione (minimo 0; massimo 100). Spostare il joystick verso l'alto per aumentare la luminosità. Spostare il joystick verso il basso per diminuire la luminosità.
	Contrast (Contrasto)	Prima regolare Brightness (Luminosità) e poi regolare Contrast (Contrasto) solo se sono necessarie ulteriori regolazioni. Spostare il joystick verso l'alto per aumentare il contrasto e spostare il joystick verso il basso per diminuire il contrasto (la regolazione è compresa tra 0 e 100). La funzione Contrast (Contrasto) regola il grado di differenza tra le zone chiare e scure sullo schermo del monitor.



Icona Menu e menu secondari



Input Source (Origine ingresso)

Descrizione

Utilizzare il menu **Input Source (Origine ingresso)** per selezionare tra i vari segnali video che possono essere collegati al monitor.

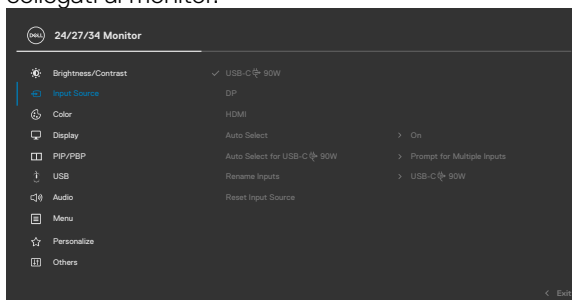

USB-C 90 W

Selezionare l'ingresso **USB-C 90 W** quando si usa il connettore **USB-C 90 W**. Premere il tasto del joystick per confermare la selezione.

DP

Selezionare l'ingresso **DP** quando si usa il connettore **DP (DisplayPort)**. Premere il tasto del joystick per confermare la selezione.

HDMI

Selezionare l'ingresso **HDMI** quando si utilizza il connettore HDMI. Premere il tasto del joystick per confermare la selezione.

Auto Select (Selezione automatica)

Attivare la funzione per consentire al monitor di eseguire la scansione automatica delle sorgenti di ingresso disponibili. Premere il tasto del joystick per confermare la selezione.

Auto Select for USB-C 90 W (Automaticky vybrat pro USB-C 90 W)

Umožňuje provést následující nastavení funkce Automaticky vybrat pro USB tipo C:

- **Dotázat se na výběr vstupů:** vždy zobrazí uživateli zprávu Přepnout na vstup videa USB tipo C, aby se mohl rozhodnout, zda přepnout nebo ne
- **Ano:** Když je připojeno rozhraní USB tipo C, čítač vždy bez předchozího dotazu přepne na video USB tipo C.
- **Ne:** Čítač automaticky NEPŘEPNE na video USB tipo C z jiného dostupného vstupu.



Icona	Menu e menu secondari	Descrizione
	Rename Inputs (Rinomina ingressi)	Consente di rinominare ingressi.
	Reset Input Source (Ripristina origine ingresso)	Ripristina sui valori predefiniti tutte le impostazioni del menu Input Source (Origine ingresso) .



Color (colore)

Utilizzare il menu del **Colore** per regolare la modalità impostazioni del colore.

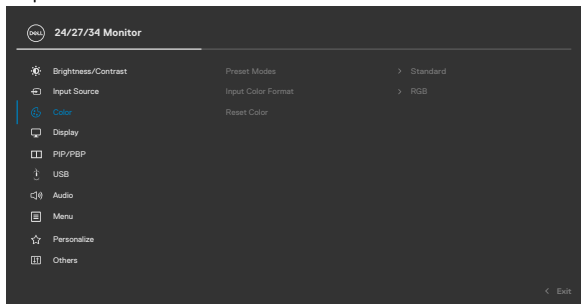

Preset Modes (Modalità predefinita)

Quando si seleziona **Modalità preimpostate**, è possibile scegliere dall'elenco **Standard, Film, Gioco, Warm (Caldo), Cool (Freddo)** o **Colore personalizzato**.

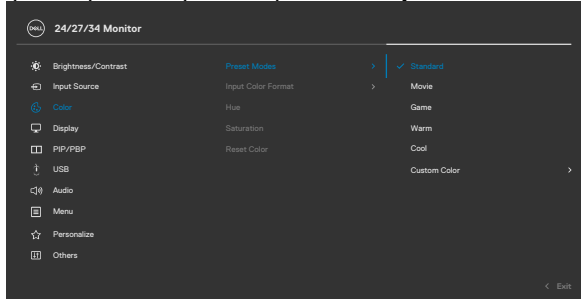

Icona Menu e menu secondari	Descrizione
	<ul style="list-style-type: none"> • Standard: Impostazione di colore predefinita. Questo monitor utilizza un pannello a luce blu bassa ed è certificato da TUV per ridurre l'emissione di luce blu e creare un'immagine più rilassante e meno stimolante durante la lettura del contenuto sullo schermo. • Movie (Film): Ideale per i film. • Game (Giochi): Ideale per la maggior parte delle applicazioni di gioco. • Warm (Caldo): Presenta i colori a temperature di colore più basse. Lo schermo appare più caldo con una tinta rosso/gialla. • Cool (Freddo): Presenta i colori a temperature di colore più alte. Lo schermo appare più freddo con una tinta blu. • Custom Color (Colori personalizzati): Permette di regolare manualmente le impostazioni di colore. Premere i tasti da destra a sinistra del joystick per regolare i valori di Rosso, Verde e Blu e creare una modalità colore predefinita personalizzata.

Input Color Format (Formato colore ingresso)

Permette di impostare la modalità di ingresso video su.

- **RGB:** Selezionare questa opzione se il monitor è collegato al computer (o lettore DVD) tramite cavo USB tipo C, DP.
- **YPbPr:** Selezionare questa opzione del il lettore DVD supporta l'uscita YPbPr.

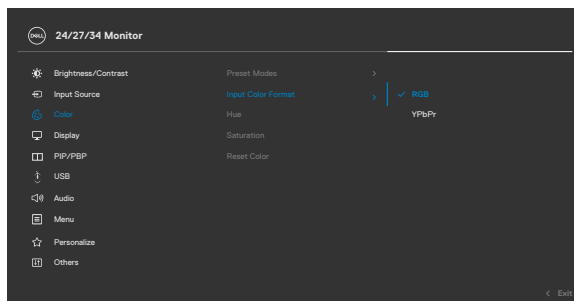

Icona	Menu e menu secondari	Descrizione
	Hue (Tonalità)	Usare il joystick per regolare la tonalità da 0 a 100. NOTA: La regolazione Tonalità è disponibile solo per la modalità Film e Giochi.
	Saturation (Saturazione)	Usare il joystick per regolare la saturazione da 0 a 100. NOTA: La regolazione Saturazione è disponibile solo per la modalità Film e Giochi.
	Reset Color (Ripristina colore)	Ripristina le impostazioni predefinite di colore del monitor.



Display

Usare il menu Display per regolare l'immagine.

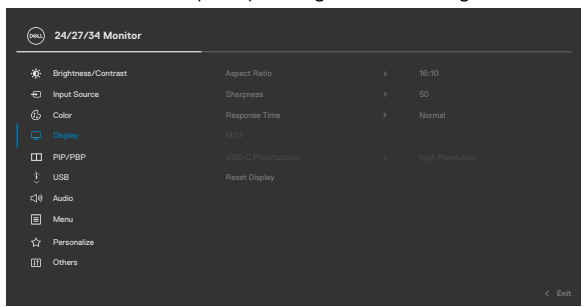

Aspect Ratio (Rapporto proporzioni)

C2422HE: Regolare le proporzioni dell'immagine su **Wide 16:9, 4:3,5:4**.
C2722DE: Regolare il rapporto immagini su **16:9,Auto Resize (Ridimensionamento automatico), 4:3, 1:1**.
C3422WE: Regolare le proporzioni dell'immagine su **Wide 21:9, 4:3,5:4**.

Sharpness (Nitidezza)

Rende l'immagine più nitida o più delicata.
 Spostare il joystick verso l'alto e il basso per regolare la nitidezza da "0" a "100".

Response Time (Tempo di risposta)

Consente di impostare il **Tempo di risposta** su **Normale** o **Rapido**.



Icona	Menu e menu secondari	Descrizione
	MST (Solo C2422HE/ C2722DE)	DP Multi Stream Transport, impostare su ON attiva MST (DP out), impostare su OFF disattiva la funzione MST. NOTA: Quando si collegano i cavi DP/USB-C upstream e DP downstream, il monitor imposta automaticamente MST = ON. Questa azione viene effettuata una volta dopo Ripristino predefiniti o Ripristino display.
	USB-C Prioritization (Priorità USB-C) (solo C2722DE)	Consente di specificare la priorità per il trasferimento dei dati ad alta risoluzione (High Resolution (Alta risoluzione)) o alta velocità (High Data Speed (Alta velocità dati)) quando si utilizza la porta USB tipo C/ DisplayPort. NOTA: Se il PC non dispone di una batteria integrata ed è alimentato direttamente dalla porta USB tipo C del monitor (ad esempio, Dell OptiPlex Ultra Desktop), la modifica istantanea di USB-C Prioritization (Priorità USB-C) interrompere l'alimentazione dal monitor al PC. Impostare USB-C Charging (Carica USB-C) su On During Power Off (On durante lo spegnimento).
	Reset Display (Ripristina display)	Ripristina sui valori predefiniti tutte le impostazioni del menu Display .



Icona **Menu e menu secondari**

Descrizione



PIP/PBP (Solo C3422WE)

Questa funzione apre una finestra che mostra l'immagine proveniente da un'altra sorgente di ingresso.

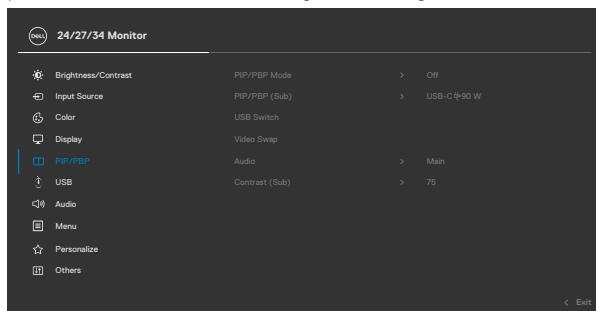

Finestra primaria	Finestra secondaria	
	USB tipo C	DP
USB tipo C	✓	✓
DP	✓	✓

NOTA: Le immagini in PBP vengono visualizzate al centro dello schermo, non a schermo intero.



Icona Menu e menu secondari

Descrizione

PIP/PBP Mode (Modalità PIP/PBP)

Regola la modalità PIP o PBP (Picture by Picture).
La funzione può essere disabilitata selezionando Off.

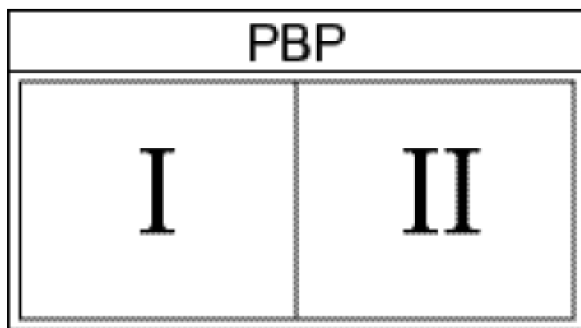
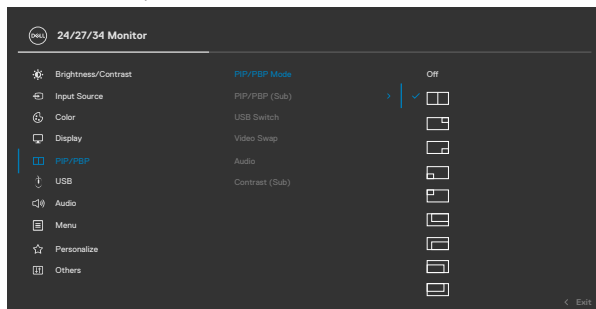

Icona Menu e menu secondari	Descrizione
PIP/PBP (Sub) (PIP/PBP (secondario))	<p>Selezionare tra i segnali video diversi che potrebbero essere collegati al monitor per la finestra secondaria PBP. Premere il tasto ✓ per selezionare il segnale della sorgente della finestra secondaria PBP.</p>
USB Switch (Interruttore USB)	<p>Selezionare per commutare tra sorgenti USB upstream in modalità PBP. Spostare il joystick per passare tra le sorgenti USB upstream in modalità PBP.</p>
Video Swap (Commutazione video)	<p>Selezionare per commutare video tra la finestra principale e la finestra secondaria in modalità PBP. Spostare il joystick per commutare tra la finestra principale e la finestra secondaria.</p>
Contrast (Sub) (Contrasto (secondario))	<p>Regola il livello del contrasto dell'immagine in modalità PBP. Spostare il joystick per aumentare o diminuire il contrasto.</p>

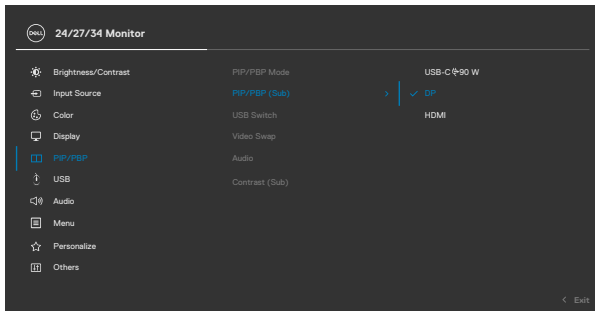

Icona Menu e menu secondari

Descrizione



USB

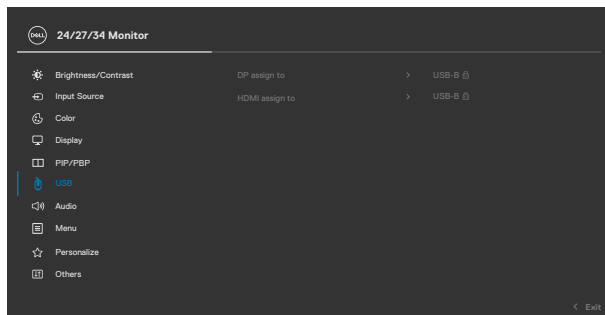

Consente di impostare la porta USB upstream per i segnali di ingresso DP, quindi la porta USB downstream del monitor (ad esempio, tastiera e mouse) può essere utilizzata dai segnali di ingresso attuali quando si collega un computer a una delle porte upstream.

Quando si utilizza una sola porta upstream, la porta upstream collegata è attiva.



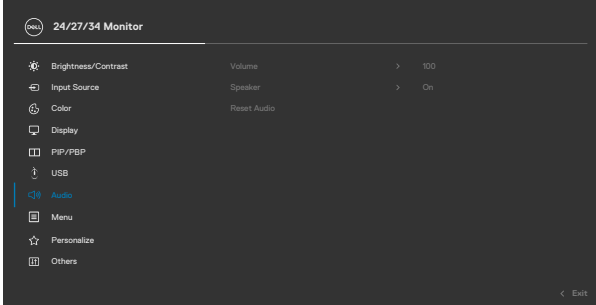

NOTA: Per evitare danni o perdite di dati, prima di cambiare le porte USB upstream, assicurarsi che NESSUN dispositivo di archiviazione USB sia in uso dal computer collegato alla porta USB upstream del monitor.



Icona	Menu e menu secondari	Descrizione
	Audio	<p>Usare il menu Audio Settings (Impostazioni audio) per regolare le impostazioni audio.</p> 
		
	Volume	<p>Consente di aumentare il volume dell'altoparlante. Spostare il joystick verso l'alto e il basso per regolare il volume da "0" a "100".</p>
	Speaker (Altoparlante)	<p>Selezionare On o Off per la funzione Speaker (Altoparlante).</p>
	Reset Audio (Ripristina audio)	<p>Ripristina sui valori predefiniti tutte le impostazioni del menu Audio. NOTA: Con il cavo USB il volume audio si sincronizza con il volume di Windows e non con le impostazioni predefinite.</p>

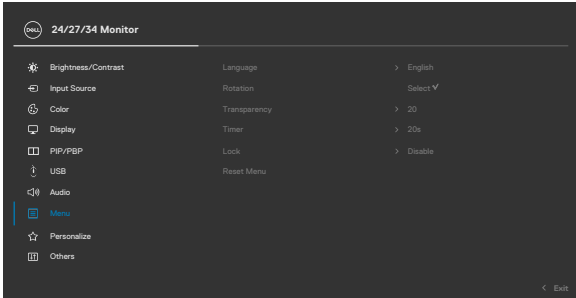

Icona	Menu e menu secondari	Descrizione
	Menu	<p>Selezionare questa opzione per regolare le impostazioni del menu OSD, come la lingua dei menu, la durata di visualizzazione su schermo del menu, e così via.</p>
		
		
Language (Lingua)		<p>Imposta il menu OSD su una delle otto lingue. (Inglese, Spagnolo, Francese, Tedesco, Portoghese brasiliano, Russo, Cinese semplificato o Giapponese)</p>
Rotation (Rotazione) (solo C2422HE/ C2722DE)		<p>Ruota l'OSD di 0/90/270 gradi. Il menu può essere regolato in base alla rotazione dello schermo.</p>
Transparency (Trasparenza)		<p>Selezionare questa opzione per modificare la trasparenza del menu spostando il joystick verso l'alto o il basso (min. 0/max. 100).</p>
Timer		<p>OSD Hold Time (Tempo visualizzazione OSD): Imposta l'intervallo d'attività del menu OSD dall'ultima pressione di un tasto. Spostare il joystick per regolare il dispositivo di scorrimento con incrementi di 1 secondo, da 5 a 60 secondi.</p>



Icona Menu e menu secondari

Lock (Blocca)

Descrizione

Con i tasti di controllo sul monitor bloccati, è possibile impedire alle persone di accedere ai controlli. Inoltre impedisce l'attivazione accidentale nell'installazione affiancata di più monitor.

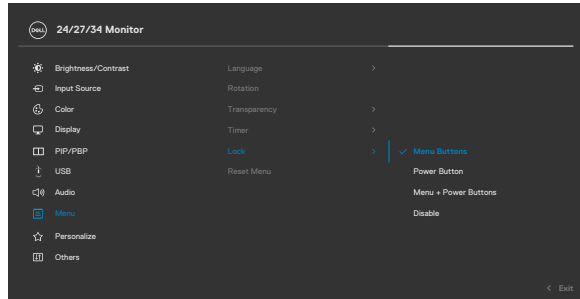

- ♦ **Tasti Menu:** Tramite il menu OSD per bloccare i tasti Menu.
- ♦ **Tasti Alimentazione:** Tramite il menu OSD per bloccare il tasto Alimentazione.
- ♦ **Tasti Menu + Alimentazione:** Tramite il menu OSD per bloccare tutti i tasti Menu e Alimentazione.
- ♦ **Disabilita:** Tenere il joystick a sinistra per 4 secondi.

Reset Menu (Ripristina menu)

Ripristina sui valori predefiniti tutte le impostazioni del menu **Reset (Ripristina)**.



Personalize (Personalizza)

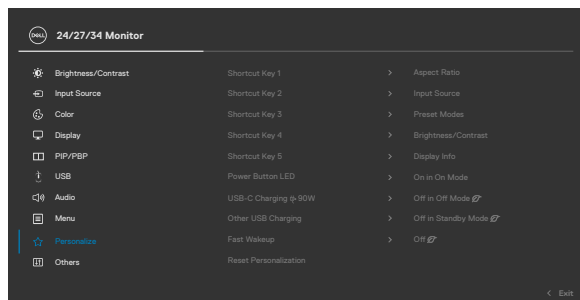

Icona	Menu e menu secondari	Descrizione
	Shortcut key 1 (Tasto di scelta rapida 1)	
	Shortcut key 2 (Tasto di scelta rapida 2)	
	Shortcut key 3 (Tasto di scelta rapida 3)	
	Shortcut key 4 (Tasto di scelta rapida 4)	
	Shortcut key 5 (Tasto di scelta rapida 5)	
	Power Button LED (LED tasto di alimentazione)	Permette di impostare lo stato della spia d'alimentazione per risparmiare energia.
	USB-C Charging 90W (Carica USB-C - 90 W)	Permette di abilitare o disabilitare sempre la funzione di carica USB-C Charging 90 W (Carica USB-C - 90 W) durante la modalità di spegnimento del monitor.
	Other USB Charging (Altra carica USB)	Permette di abilitare o disabilitare la funzione Other USB Charging (Altra carica USB) durante la modalità Standby del monitor.
	Fast Wakeup (Riavvio rapido) (solo C3422WE)	Accelera il ripristino dalla modalità di sospensione.
	Reset Personalization (Ripristino personalizzazione)	Ripristina sui valori predefiniti tutte le impostazioni del menu Personalize (Personalizza) .



Icona Menu e menu secondari



Others (Altro)

Descrizione

Selezionare questa opzione per regolare le impostazioni OSD, come **DDC/CI**, **LCD Conditioning (Trattamento LCD)**, e così via.

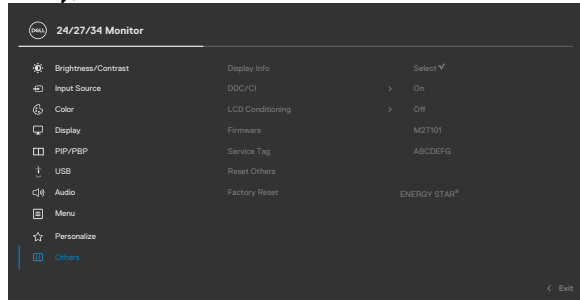

Display Info (Info display)

DDC/CI

Visualizza le impostazioni attuali del monitor.

DDC/CI (Display Data Channel/Command Interface) consente ai parametri del monitor (luminosità, bilanciamento del colore, eccetera) di essere regolabili tramite il software del PC. La funzione può essere disabilitata selezionando **Off**. Abilitare questa funzione per una migliore esperienza utente e prestazioni ottimali del monitor.

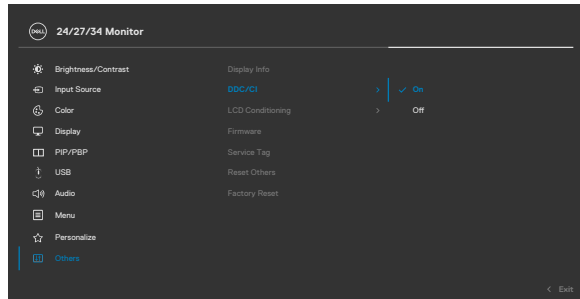

Icona	Menu e menu secondari	Descrizione
	LCD conditioning (Trattamento LCD)	<p>Aiuta a ridurre i casi meno gravi di permanenza dell'immagine. In relazione ai gradi di permanenza dell'immagine, il programma potrebbe impiegare alcuni minuti per avviarsi. Questa funzione si abilita selezionando On.</p>
	Firmware Service Tag (Codice di servizio)	<p>Visualizza la versione firmware del monitor.</p> <p>Visualizza il codice di servizio. Il codice di servizio è un identificatore alfanumerico univoco che consente a Dell di identificare le specifiche di prodotto e accedere alle informazioni di garanzia.</p>
Reset Others (Ripristina altri)	Factory Reset (Ripristino predefiniti)	<p>NOTA: Il codice di servizio è stampato anche su un'etichetta situata sul retro della copertina.</p> <p>Ripristina sui valori predefiniti tutte le impostazioni del menu Others (Altre).</p> <p>Ripristina tutte le impostazioni ai valori di fabbrica predefiniti.</p>

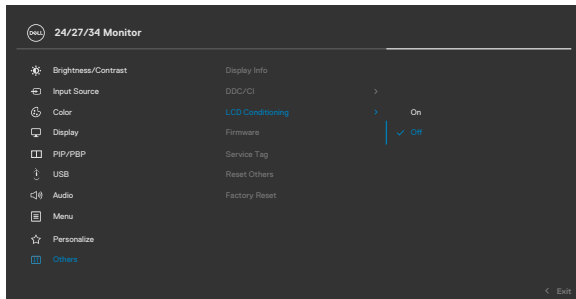

Messaggi di avviso OSD

Quando il monitor non supporta una particolare modalità di risoluzione, si può vedere il messaggio che segue:

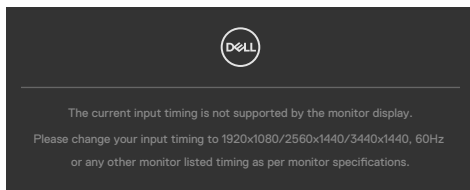

Ciò significa che il monitor non può sincronizzarsi con il segnale che sta ricevendo dal computer. Consultare **Specifiche del monitor** per informazioni sulla frequenza orizzontale e verticale consigliata per questo monitor. La modalità raccomandata è **1920 x 1080 (C2422HE) / 2560 x 1440 (C2722DE) / 3440 x 1440 (C3422WE)**. Prima che la funzione DDC/CI venga disabilitata, viene visualizzato il seguente messaggio.

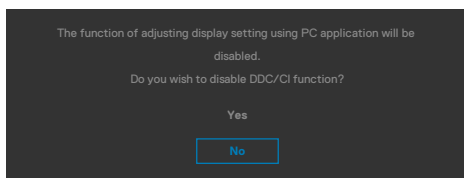

Quando il monitor accede alla modalità di risparmio energetico, appare il messaggio che segue:

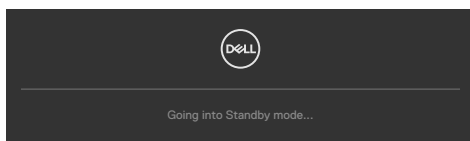

Attivare il computer ed il monitor per accedere al menu **OSD**.

Se si preme un tasto diverso dal tasto di alimentazione, vengono visualizzati i seguenti messaggi, in base all'ingresso selezionato:

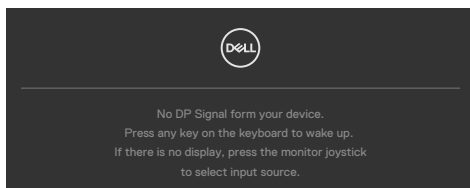

Viene visualizzato un messaggio quando il cavo che supporta la modalità alternativa DP è collegato al monitor nelle seguenti condizioni:

- Quando **Selezione automatica per USB-C** ➔ **90 W** è impostato su Conferma di vari ingressi.
- Quando il cavo USB-C è collegato al monitor.

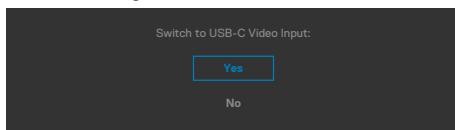

Selezionando la voce del menu OSD **Factory Reset (Ripristino predefiniti)** nella funzione Other (Altro), viene visualizzato il seguente messaggio:

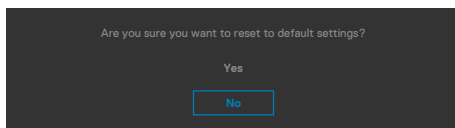

Quando si seleziona "Sì" per ripristinare le impostazioni predefinite, viene visualizzato il seguente messaggio:

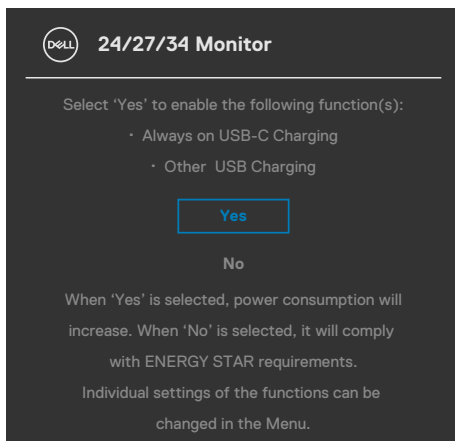

Selezionando le voci dell'OSD di **Spento in modo standby** nella funzione Personalizzazione, appare il seguente messaggio:

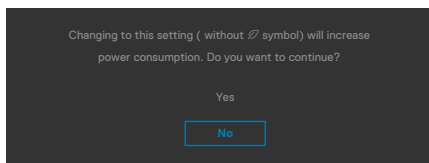

Se si regola il livello di luminosità sopra il livello predefinito oltre il 75%, viene visualizzato il seguente messaggio:

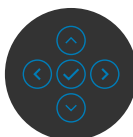
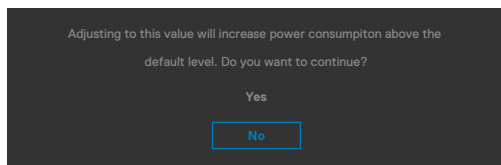

- Quando l'utente seleziona "Sì", il messaggio di alimentazione viene visualizzato una sola volta.
- Quando l'utente seleziona "No", viene nuovamente visualizzato il messaggio di avviso di alimentazione.
- Il messaggio di avviso di alimentazione viene nuovamente visualizzato solo quando l'utente esegue un ripristino delle impostazioni predefinite dal menu OSD.



Se si seleziona l'ingresso USB tipo C/DP/ HDMI e il corrispondente cavo non è collegato, viene visualizzata una finestra di dialogo mobile come quella visualizzata di seguito.

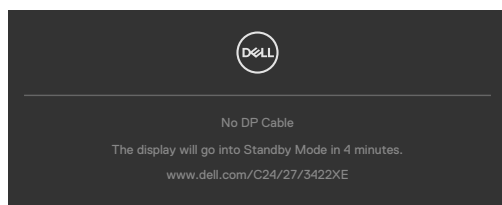

O

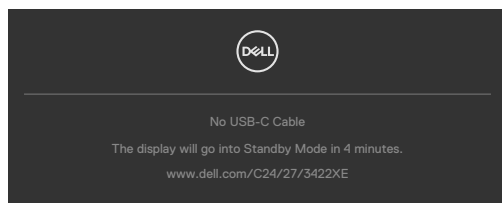

O

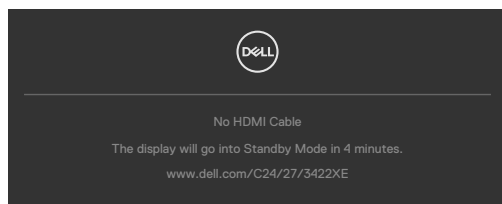

Quando **si estende** il modulo webcam, viene visualizzato il seguente messaggio:

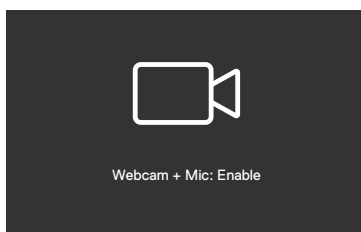

Quando **si ritrae** il modulo webcam, viene visualizzato il seguente messaggio:

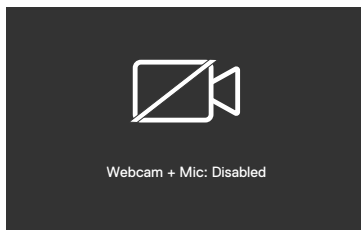



Se la webcam **si ritrae** e si preme il tasto **Mute**, viene visualizzato il seguente messaggio:

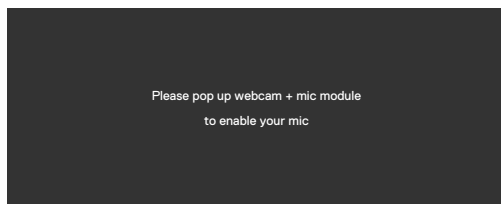

Quando il cavo USB upstream non è collegato e si preme il tasto **Teams/ Hookswitch/ Mute (Team/Alzamicrotelefono/Mute)**, viene visualizzato il seguente messaggio:

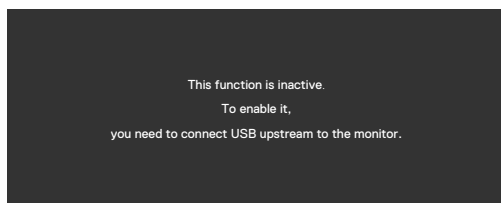

NOTE: Per il funzionamento dei tasti **Teams/ Hookswitch/ Volume down/ Volume up/ Mute (Team/Alzamicrotelefono/Volume giù/Volume su/Mute)**, è necessario collegare il cavo USB upstream (tipo A-tipo B o tipo C-tipo C) dal PC al monitor.

Per ulteriori informazioni, vedere [Risoluzione dei problemi](#).



Impostazione della risoluzione massima

Come si imposta la risoluzione massima del monitor:

In Windows 7, Windows 8 o Windows 8.1:

1. Solo per Windows 8 o Windows 8.1, selezionare l'icona Desktop per passare al desktop classico. Per Windows Vista e Windows 7, saltare questo passaggio.
2. Fare clic con il tasto destro del mouse sul desktop e fare clic su **Screen Resolution (Risoluzione schermo)**.
3. Fare clic sull'elenco a discesa **Screen Resolution (Risoluzione schermo)** e selezionare **1920 x 1080 (C2422HE) / 2560 x 1440 (C2722DE) / 3440 x 1440 (C3422WE)**.
4. Fare clic su **OK**.

In Windows 10:

1. Fare clic con il tasto destro del mouse sul desktop e fare clic su **Display Settings (Impostazioni schermo)**.
2. Fare clic su **Advanced display settings (Impostazioni schermo avanzate)**.
3. Fare clic sull'elenco a discesa di **Resolution (Risoluzione)** e selezionare **1920 x 1080 (C2422HE) / 2560 x 1440 (C2722DE) / 3440 x 1440 (C3422WE)**.
4. Fare clic su **Apply (Applica)**.

Se tra le opzioni non si vede l'opzione **1920 x 1080 (C2422HE) / 2560 x 1440 (C2722DE) / 3440 x 1440 (C3422WE)**, sarà necessario aggiornare il driver della scheda video. Completare una delle seguenti procedure, in base al proprio tipo di computer:

Se si dispone di un PC o notebook Dell:

- Andare all'indirizzo <https://www.dell.com/support>, inserire l'identificativo e scaricare il driver più aggiornato per la scheda video.

Se non si dispone di un computer Dell (notebook o PC):

- Andare al sito web del produttore del computer e scaricare i driver più aggiornati della scheda video.
- Andare al sito web del produttore della scheda video e scaricare i driver più aggiornati della scheda video.



Impostazione di KVM USB Switch (Interruttore KVM USB)

Per impostare KVM USB Switch (Interruttore KVM USB) come tasto di scelta rapida del monitor:

1. Premere il tasto del joystick per avviare il menu principale OSD.
2. Spostare il joystick per selezionare **Personalize (Personalizza)**.

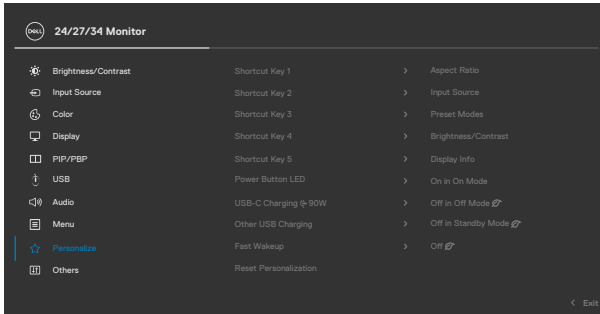

3. Spostare il joystick a destra per attivare l'opzione evidenziata.
4. Spostare il joystick a destra per attivare l'opzione **Shortcut Key 1 (Tasto di scelta rapida 1)**.
5. Spostare il joystick verso l'alto o il basso per selezionare **USB Switch (Interruttore di selezione USB)**.

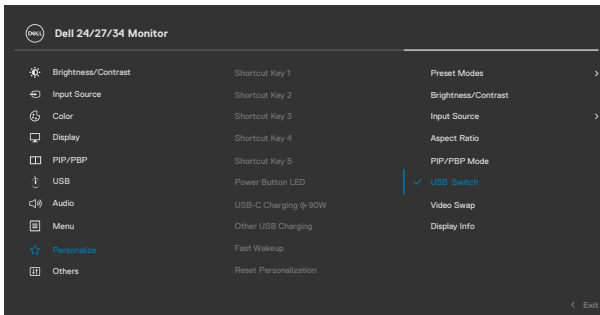

6. Premere il joystick per confermare la selezione.



NOTA: La funzione KVM USB Switch (Interruttore KVM USB) funziona solo in modalità PBP (solo C3422WE).



Di seguito sono riportate le illustrazioni di diversi scenari di connessione e le relative impostazioni del menu USB Selection (Selezione USB), come illustrato nei riquadri colorati corrispondenti.

1. Quando si collega **HDMI + USB-B** al computer 1 e **DP + USB A to C (USB A-C)** al computer 2:

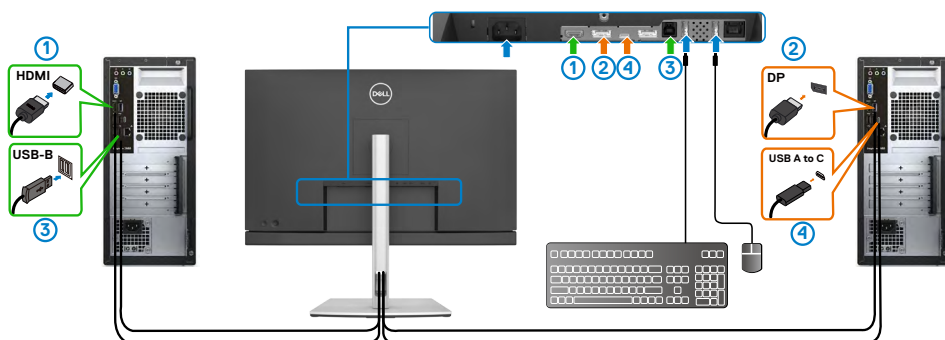

NOTA: Il collegamento USB Type-C (USB tipo C) attualmente supporta solo il trasferimento dei dati.

Assicurarsi che USB Selection (Selezione USB) per **HDMI** sia impostato su **USB-B** e **DP** sia impostato su **USB-C** ➔ **90 W**.

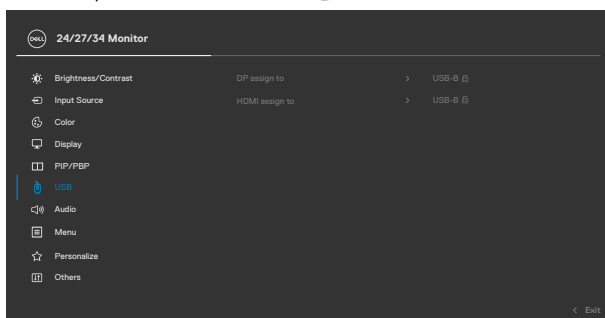

2. Quando si collega **HDMI + USB-B** al computer 1 e **USB Type-C (USB tipo C)** al computer 2:

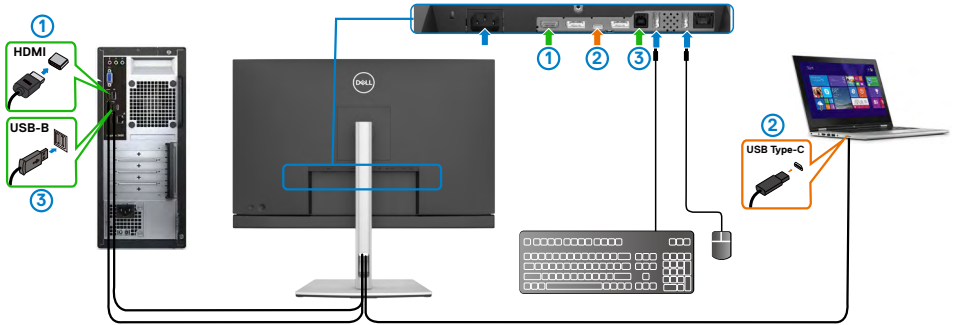

NOTA: Il collegamento USB Type-C (USB tipo C) attualmente supporta video e trasferimento dei dati.

Assicurarsi che **USB Selection (Selezione USB)** per **HDMI** venga impostato su **USB-B**.

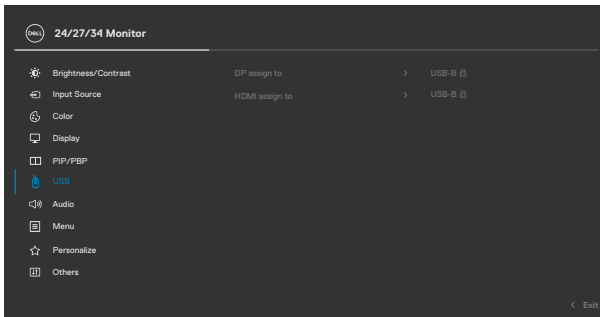

NOTA: Poiché la porta USB Type-C (USB tipo C) supporta DisplayPort Alternate Mode, non è necessario impostare USB Selection (Selezione USB) per USB Type-C (USB tipo C).

NOTA: Quando ci si collega a sorgenti di ingresso video diverse non mostrate sopra, seguire lo stesso metodo per effettuare le impostazioni corrette per USB Selection (Selezione USB) per associare le porte.



Impostazione di Auto KVM (KVM automatico)

Attenersi alle seguenti istruzioni per configurare Auto KVM (KVM automatico) per il monitor:

1. Assicurarsi che **PIP/PBP Mode (Modalità PIP/PBP)** sia su **Off**.

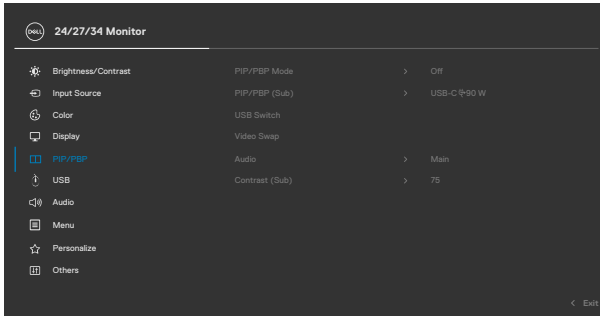

NOTA: Questa funzione PIP/PBP è solo per C3422WE.

2. Assicurarsi che **Auto Select (Selezione automatica)** sia su **On** e **Auto Select for USB-C (Selezione automatica per USB-C)** sia su **Yes (Sì)**.

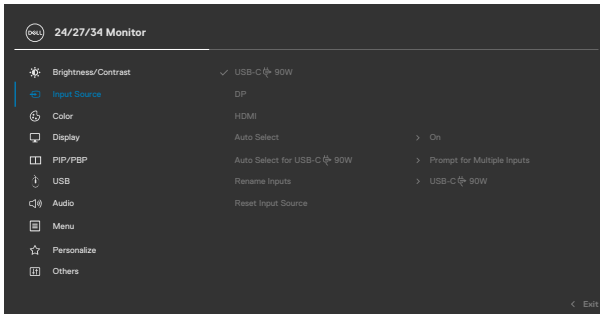

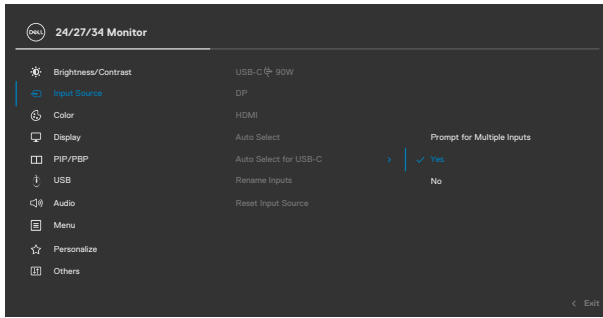

3. Assicurarsi che le porte USB e gli ingressi video siano associati di conseguenza.

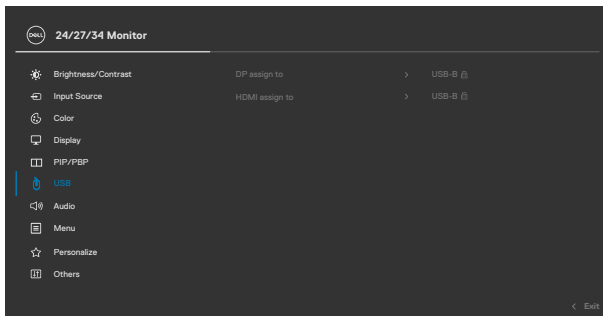

NOTA: Per USB Type-C (USB tipo C), non sono necessarie ulteriori impostazioni.



Configurazione di Windows Hello

In Windows® 10:

Fare clic sul menu di avvio di Windows, quindi fare clic su **Settings (Impostazioni)**.

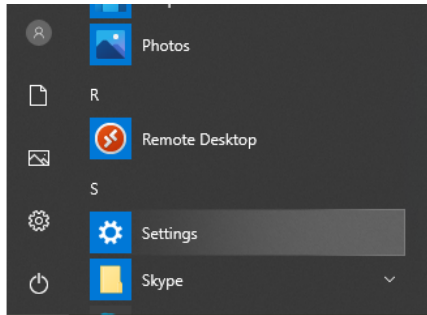

Fare clic su **Accounts (Account)**.

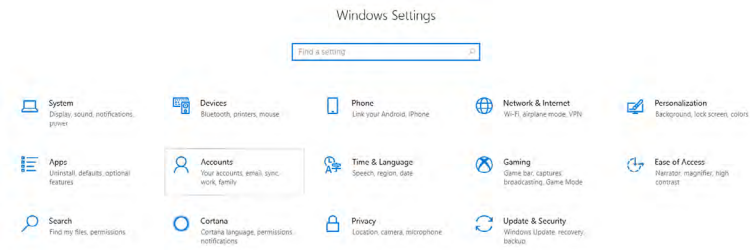

Fare clic su **Sign-in options (Opzioni di accesso)**. È necessario impostare un PIN prima di poter eseguire la registrazione su Windows Hello.

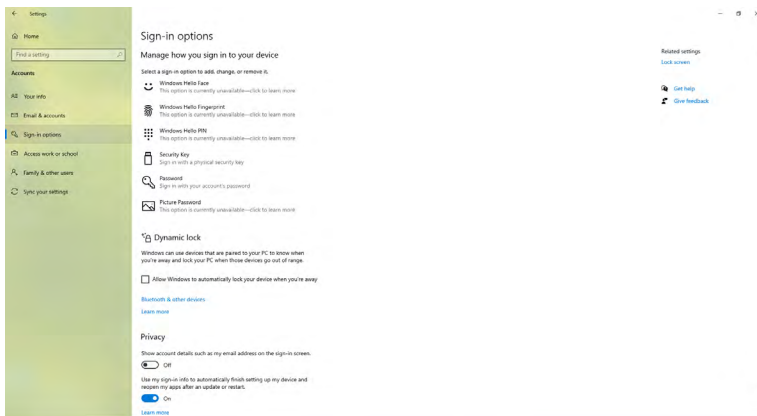

Fare clic su **Add (Aggiungi)** sotto **PIN** quindi premere il tasto Enter (Invio) per accedere a **Set up a PIN (Impostazione PIN)**. Inserire il codice nei campi New PIN (Nuovo PIN) e Confirm PIN (Conferma PIN), quindi fare clic su **OK**.

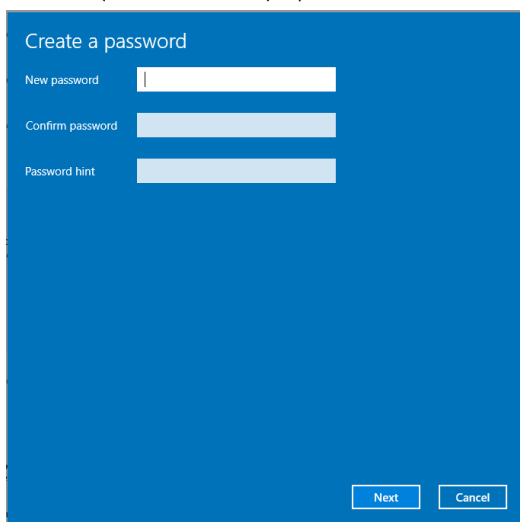

Una volta portata a termine la procedura, le opzioni per configurare Windows Hello saranno sbloccate. Fare clic su **Set up (Configura)** in **Windows Hello**, quindi accedere a **Windows Hello setup (Configurazione Windows Hello)**.

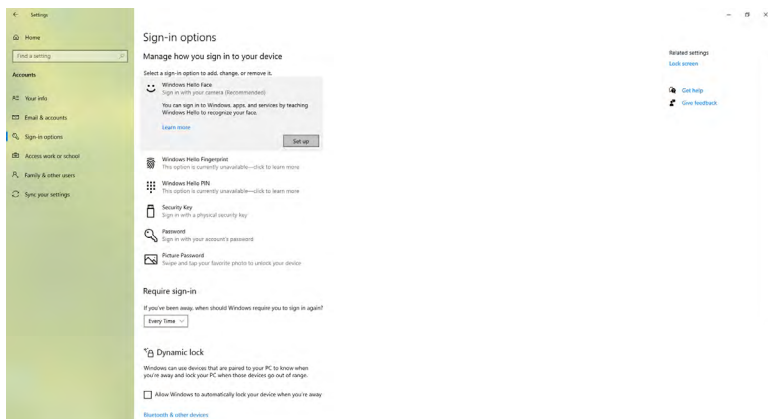

È visualizzato il messaggio che segue, fare clic su **Get started (Avvia)**.

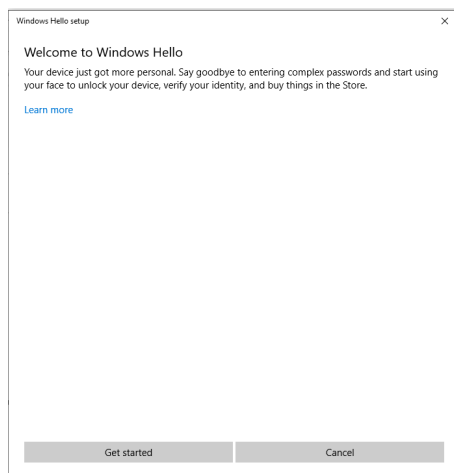

Continuare a guardare direttamente lo schermo e mettersi in modo tale che il tuo viso sia al centro della cornice che appare sullo schermo. La webcam inizierà quindi a registrare il viso.

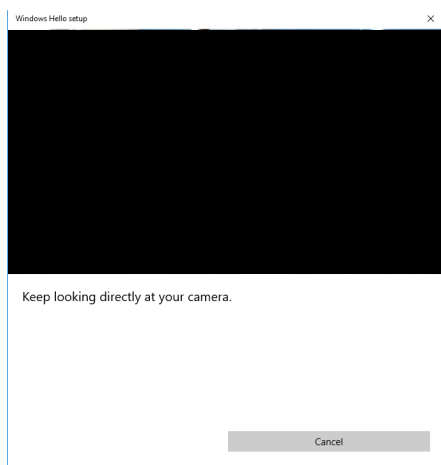

Quando è visualizzato il messaggio che segue, fare clic su **Close (Chiudi)** per uscire da **Windows Hello setup (Configurazione Windows Hello)**.

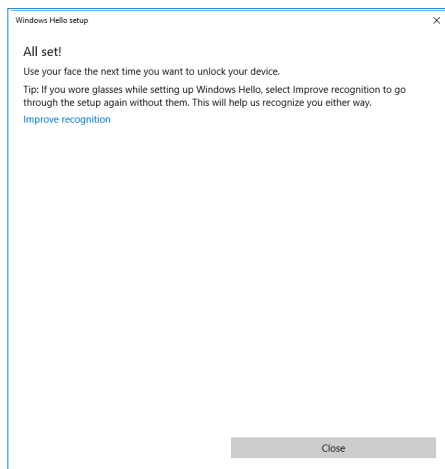

Dopo avere eseguito la configurazione, si ha a disposizione un'altra opzione per migliorare il riconoscimento. Fare clic su **Improve recognition (Migliora riconoscimento)**, se necessario.



Impostazione della webcam del monitor come predefinita

Quando si utilizza un notebook con webcam integrata per collegare questo monitor, nell'interfaccia Gestione periferiche è possibile trovare la webcam integrata del notebook e la webcam monitor. Di norma sono in abilitate e l'impostazione predefinita utilizza la webcam integrata del notebook.

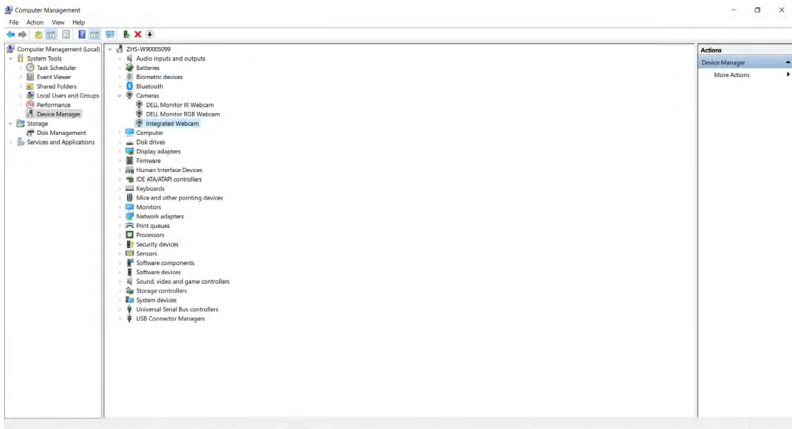

Se si vuole impostare la webcam del monitor come predefinita, è necessario disabilitare la webcam integrata del notebook. Attenersi alle istruzioni che seguono per identificare la webcam integrata del notebook e disattivarla:

Fare clic con il tasto destro del mouse su **Dell Monitor IR Webcam (Webcam IR monitor Dell)**, quindi fare clic su **Properties (Proprietà)** per aprire **Dell Monitor IR Webcam Properties (Proprietà IR monitor Dell)**.

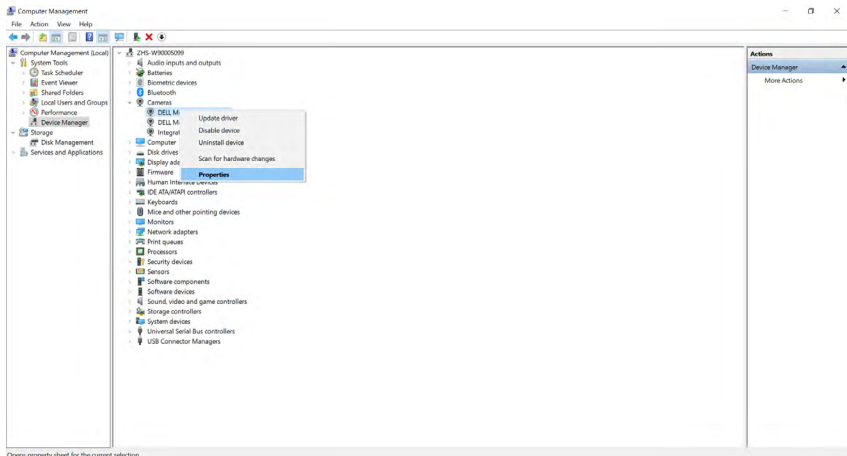

Opens property sheet for the current selection.



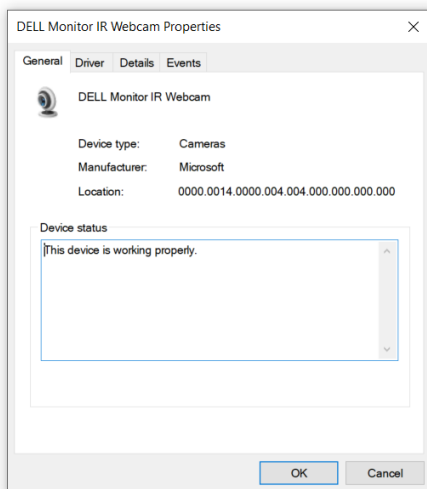

Fare clic su **Details > Property (Dettagli > Proprietà)** e selezionare **Hardware Ids (ID hardware)**.

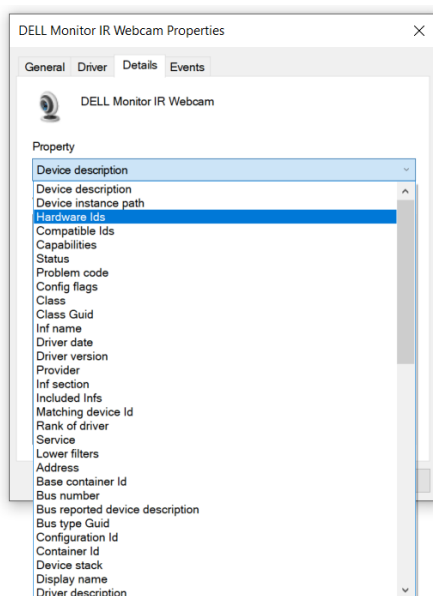

Il riquadro **Value (Valore)** mostrerà il dettaglio ID hardware di questa webcam IR monitor Dell. Gli ID hardware della webcam integrata nel notebook e della webcam del monitor sono diversi. Per C2422HE/C2722DE/C3422WE, gli ID hardware della webcam vengono visualizzati come segue:

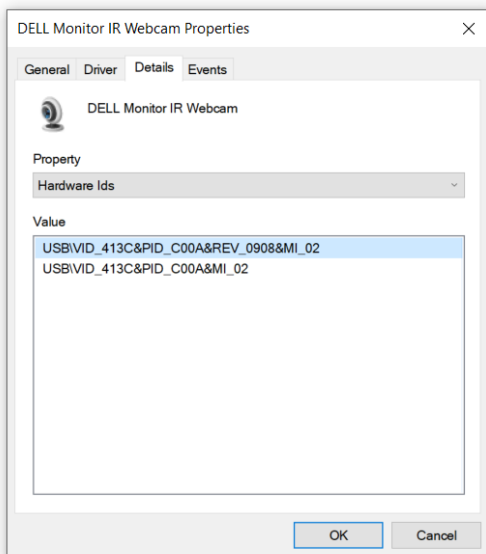

Fare clic con il tasto destro sulla webcam di **PC/Notebook** con diversi ID hardware, quindi fare clic su **Disable (Disabilita)**.

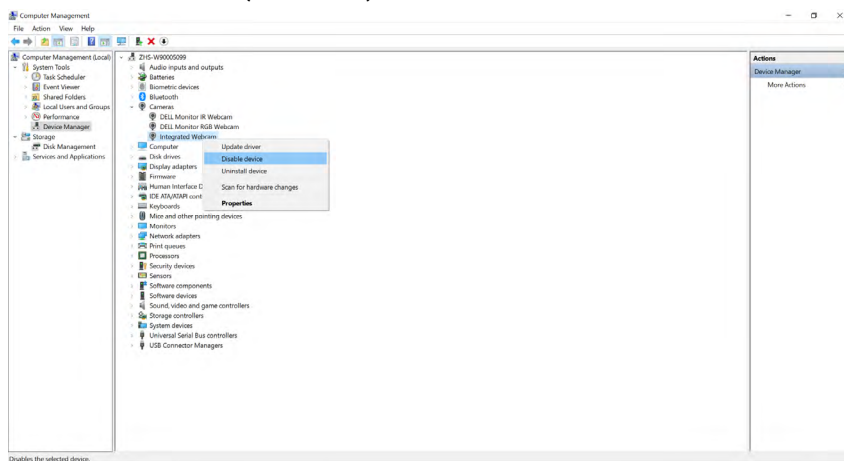

È visualizzato il messaggio che segue:

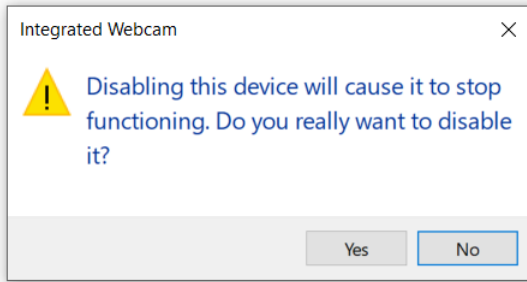

Fare clic su Yes (Sì). Adesso la webcam del notebook è disabilitata e la webcam del monitor sarà utilizzata come predefinita. Riavviare il notebook.

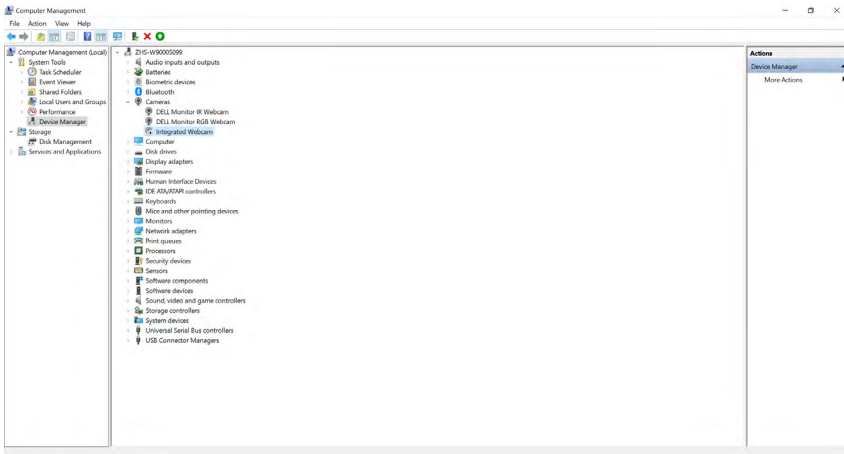

Impostazione degli altoparlanti del monitor come predefiniti

Quando il computer è collegato a più altoparlanti, attenersi alle istruzioni che seguono se si vogliono impostare come predefiniti gli altoparlanti del monitor:

Fare clic con il tasto destro del mouse su Volume nell'area di notifica della barra delle applicazioni di Windows.

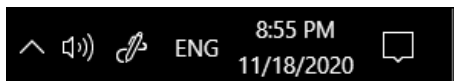

Fare clic su **Playback devices (Dispositivi di riproduzione)** per accedere all'interfaccia di impostazione **Sound (Audio)**.

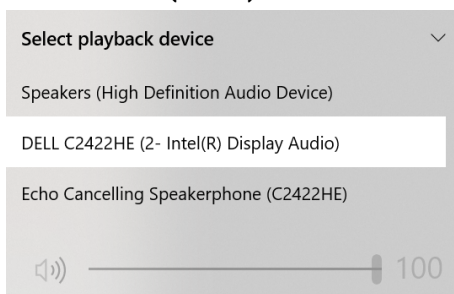

Se dal monitor al computer è collegato solo il cavo HDMI o DP, nell'interfaccia di impostazione **Sound (Audio)** sarà visualizzato un solo altoparlante denominato **DELL C2422HE/C2722DE/C3422WE**.

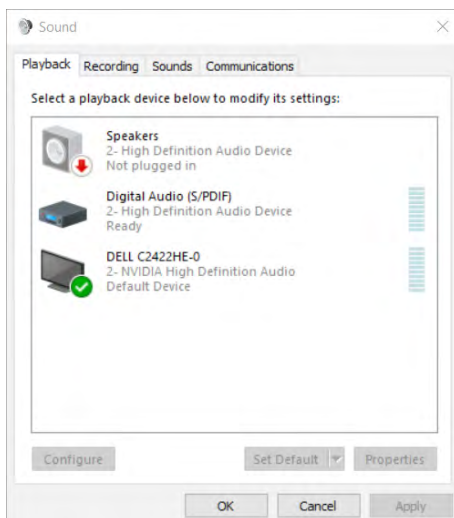

Fare clic su **DELL C2422HE/C2722DE/C3422WE**, quindi fare clic su **Set Default (Imposta predefinito)**. L'altoparlante del monitor sarà utilizzato come predefinito.

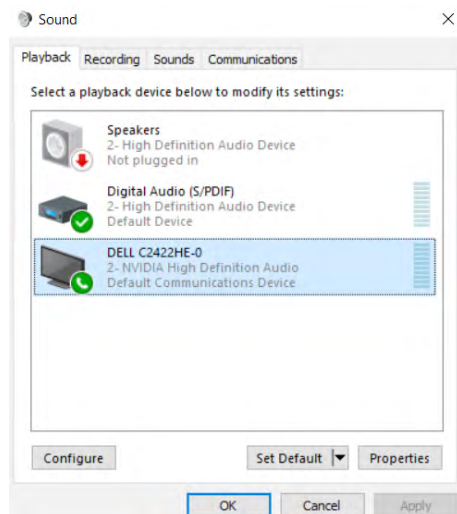

Fare clic su **OK** per uscire dall'impostazione **Sound (Audio)**.

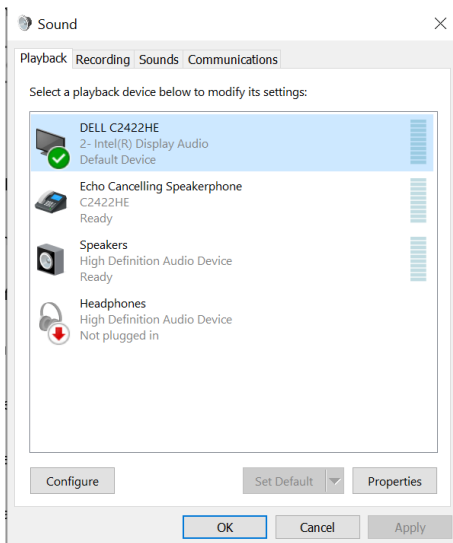

Se dal monitor al computer sono collegati il cavo USB ed il cavo HDMI o DP, nell'interfaccia di impostazione Sound (Audio) saranno visualizzati due percorsi audio denominati **DELL C2422HE/C2722DE/C3422WE** ed **Echo Cancelling Speakerphone (Tel. viva voce annull. Eco) (C2422HE/C2722DE/C3422WE)**. Il monitor **C2422HE/C2722DE/C3422WE** mostra le opzioni per due percorsi audio supportati nel monitor.

- Il percorso audio **Echo Cancelling Speakerphone (Tel. viva voce annull. Eco) (C2422HE/C2722DE/C3422WE)** è il punto in cui passa l'audio tramite USB. Può essere tramite cavo USB-C-USB-C o cavo USB-A-USB-B. Poiché il percorso del microfono passa dal monitor al PC tramite USB, questa selezione è necessaria per le applicazioni di conferenza VoIP/UC. La registrazione e la riproduzione audio funzionano in questa selezione.
- Il percorso audio **DELL C2422HE/C2722DE/C3422WE** è il punto in cui passa l'audio tramite HDMI/DP/modalità alternata DP. In questa selezione, non vi è alcun supporto microfono. Questa selezione è adatta solo per riproduzione audio.

Le prestazioni di riproduzione audio sono uguali per entrambe le selezioni di percorso audio. In riproduzione normale con USB-C-USB-C/USB-A-USB-B e/o per applicazioni di conferenza UC, si consiglia di selezionare il percorso audio **Echo Cancelling Speakerphone (Tel. viva voce annull. Eco) (C2422HE/C2722DE/C3422WE)**.

 **NOTA:** Se si seleziona il percorso audio **DELL C2422HE/C2722DE/C3422WE**, assicurarsi che il volume **Echo Cancelling Speakerphone (Tel. viva voce annull. Eco) (C2422HE/C2722DE/C3422WE)** sia impostato su medio o alto. Inoltre, il volume massimo di **DELL C2422HE/C2722DE/C3422WE** potrebbe essere basso in quanto è limitato dal volume di **Echo Cancelling Speakerphone (Tel. viva voce annull. Eco) (C2422HE/C2722DE/C3422WE)**. Ad esempio, quando il volume di **Echo Cancelling Speakerphone (Tel. viva voce annull. Eco) (C2422HE/C2722DE/C3422WE)** è al 50%, e il volume di **DELL C2422HE/C2722DE/C3422WE** è impostato sul 100%, si ottiene lo stesso livello audio del primo.



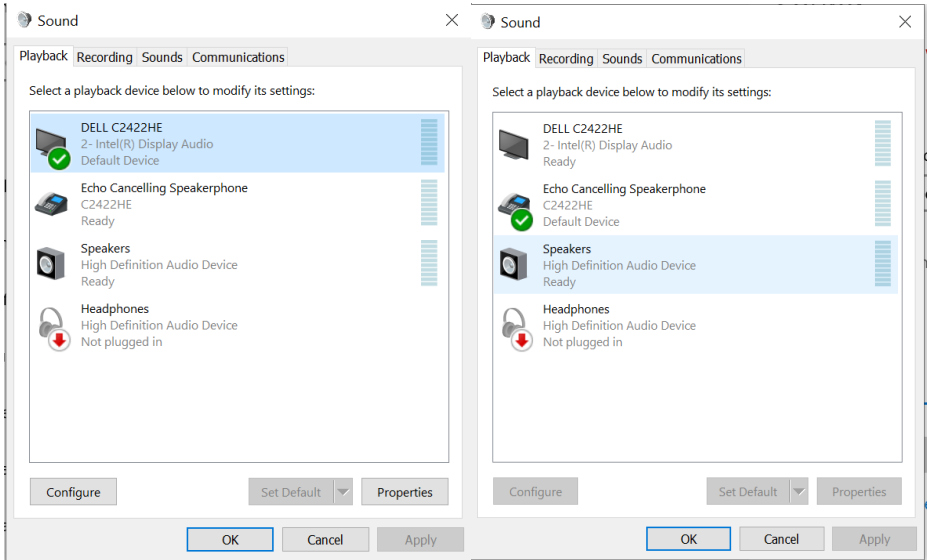

Risoluzione dei problemi

⚠ AVVERTENZA: Osservare le **Istruzioni per la sicurezza** prima di iniziare una qualsiasi delle procedure di questa sezione.

Diagnostica

Il monitor offre una funzione di diagnostica che consente di verificare se il monitor funziona correttamente. Se il collegamento tra monitor e computer è stato eseguito correttamente, ma lo schermo è scuro, eseguire la procedura di diagnostica attenendosi alle seguenti procedure:

1. Spegnerne computer e monitor.
2. Scollegare il cavo video dalla parte posteriore del computer. Per assicurare una corretta esecuzione di Self-Test (Diagnostica), rimuovere tutti i cavi digitale e analogico dal retro del computer.
3. Accendere il monitor.

Se il monitor funziona correttamente e non riesce a rilevare un segnale video, sullo schermo apparirà la finestra di dialogo mobile (su di uno sfondo nero). In modalità di diagnostica, il LED di alimentazione rimane di colore bianco. Inoltre, in base all'ingresso selezionato, sullo schermo viene visualizzata in modo continuo una delle finestre di dialogo mostrate di seguito.

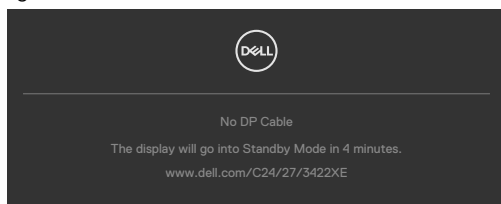

O

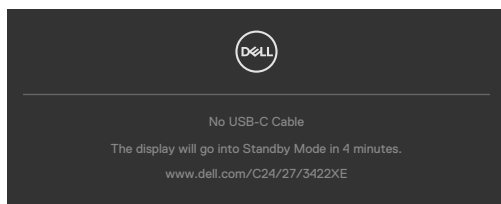

4. Questa finestra di dialogo appare anche durante le normali operazioni di sistema se il cavo video è scollegato oppure danneggiato.
5. Spegnerne il monitor e collegare di nuovo il cavo video; accendere di nuovo computer e monitor.



Se lo schermo del monitor rimane vuoto dopo avere utilizzato la procedura descritta in precedenza, controllare il controller video ed il computer perché il monitor funziona correttamente.

Diagnostica integrata

Il monitor ha uno strumento integrato di diagnostica che aiuta a determinare se l'anomalia dello schermo che si sta verificando è un problema inerente al monitor, oppure al computer e alla scheda video.



Per eseguire la diagnostica integrata:

1. Verificare che lo schermo sia pulito (niente polvere sulla superficie dello schermo).
2. Tenendo premuto il tasto 5 per quattro secondi, sullo schermo viene visualizzato un menu.
3. Utilizzando il controllo del joystick, evidenziare l'opzione Diagnostics (Diagnostica)  (Diagnostica) e premere il tasto del joystick per avviare la diagnostica. Viene visualizzata una schermata grigia.
4. Osservare se lo schermo presenta difetti o anomalie.
5. Attivare nuovamente il joystick finché non viene visualizzata una schermata rossa.
6. Osservare se lo schermo presenta difetti o anomalie.
7. Ripetere i punti 5 e 6 finché sullo schermo non vengono visualizzati i colori verde, blu, nero e bianco. Notare eventuali anomalie o difetti.

Il test è completato quando viene visualizzata la schermata di testo. Per uscire, attivare nuovamente il controllo del joystick.

Se non vengono rilevate anomalie sullo schermo dopo l'uso dello strumento di diagnostica interna, il monitor è funzionante. Controllare la scheda video e il computer.



Problemi comuni

La tabella che segue contiene informazioni generali sui problemi comuni del monitor che si potrebbero riscontrare e loro relative soluzioni:

Sintomi comuni	Cosa si verifica	Possibili soluzioni
Nessun segnale video/LED di alimentazione spento	Nessuna immagine	<ul style="list-style-type: none">· Assicurarsi che il cavo video che collega il monitor al computer sia collegato in modo appropriato.· Verificare che la presa di corrente funzioni in modo appropriato usando un'altra apparecchiatura elettrica.· Assicurarsi che il tasto di alimentazione sia stato premuto fino in fondo.· Assicurarsi che sia selezionata la corretta origine ingresso usando il menu Input Source (Origine ingresso).
Nessun segnale video/LED di alimentazione acceso	Assenza dell'immagine oppure della luminosità	<ul style="list-style-type: none">· Aumentare la luminosità ed il contrasto usando il menu OSD.· Eseguire la funzione di diagnostica del monitor.· Controllare che nessun pin del connettore cavo video sia piegato.· Eseguire la diagnostica integrata.· Assicurarsi che sia selezionata la corretta origine ingresso usando il menu Input Source (Origine ingresso).
Pixel mancanti	Lo schermo LCD ha delle macchie	<ul style="list-style-type: none">· Accendere e spegnere, ciclicamente.· I pixel che restano sempre spenti sono una caratteristica normale della tecnologia LCD.· Per altre informazioni sulla qualità del monitor e sulla Pixel Policy Dell, consultare il sito Dell Support all'indirizzo https://www.dell.com/pixelguidelines.
Pixel bloccati	Sullo schermo LCD sono presenti dei punti luminosi	<ul style="list-style-type: none">· Accendere e spegnere, ciclicamente.· I pixel che restano sempre spenti sono una caratteristica normale della tecnologia LCD.· Per altre informazioni sulla qualità del monitor e sulla Pixel Policy Dell, consultare il sito Dell Support all'indirizzo https://www.dell.com/pixelguidelines.



Sintomi comuni	Cosa si verifica	Possibili soluzioni
Problemi di luminosità	L'immagine è troppo scura o troppo chiara	<ul style="list-style-type: none"> · Ripristinare il monitor sulle impostazioni predefinite. · Regolare la luminosità ed il contrasto usando il menu OSD.
Questioni relative alla sicurezza	Sono presenti segni visibili di fumo o scintille	<ul style="list-style-type: none"> · Non eseguire alcuna delle procedure di risoluzione dei problemi. · Chiamare immediatamente Dell.
Problemi non costanti	Il monitor non sempre funziona correttamente	<ul style="list-style-type: none"> · Assicurarsi che il cavo video che collega il monitor al computer sia collegato e fissato in modo appropriato. · Ripristinare il monitor sulle impostazioni predefinite. · Eseguire la procedura di diagnostica e controllare se i problemi di questo tipo sono presenti anche nella modalità di diagnostica.
Mancano i colori	All'immagine mancano i colori	<ul style="list-style-type: none"> · Eseguire la diagnostica del monitor. · Assicurarsi che il cavo video che collega il monitor al computer sia collegato e fissato in modo appropriato. · Controllare che nessun pin del connettore cavo video sia piegato.
Colori sbagliati	I colori dell'immagine non sono corretti	<ul style="list-style-type: none"> · Cambiare le impostazioni di Modalità predefinite nel menu OSD Color (Colore) a seconda dell'applicazione. · Regolare il valore R/G/B dell'opzione Colore personalizzato nel menu OSD Colore. · Modificare Formato colore ingresso su PC RGB o YPbPr nel menu OSD Colore. · Eseguire la diagnostica integrata.
Sovrimpressioni dell'immagine dopo avere lasciato sullo schermo per un periodo prolungato un'immagine statica	Sullo schermo appare una debole sovrimpressioni dell'immagine visualizzata	<ul style="list-style-type: none"> · Consente di impostare lo spegnimento dello schermo dopo alcuni minuti di inattività dello schermo. Possono essere regolati nelle opzioni alimentazione di Windows o nell'impostazione Risparmio energia Mac. · In alternativa, usare uno screensaver dinamico.



Sintomi comuni	Cosa si verifica	Possibili soluzioni
Mic/webcam non funzionanti	<ul style="list-style-type: none"> • Il modulo webcam non si estende • Cavo USB non collegato e sorgente USB corretta non selezionata • Mic/webcam del monitor non impostati con dispositivo predefinito 	<ul style="list-style-type: none"> • Si estende il modulo webcam. • Collegare il cavo USB (tipo A-tipo B o tipo C-tipo C) e, se si collegano sia la porta USB-B che la porta USB-C, cambiare la sorgente USB nel menu OSD. • Selezionare Mic/webcam del monitor come predefinito sul lato PC.

Problemi specifici del prodotto

Problema	Cosa si verifica	Possibili soluzioni
L'immagine dello schermo è troppo piccola	L'immagine è centrata nello schermo, ma non riempie tutta l'area disponibile	<ul style="list-style-type: none"> • Controllare l'impostazione Rapporto proporzioni nel menu OSD Display. • Ripristinare il monitor sulle impostazioni predefinite.
Impossibile regolare il monitor utilizzando il controllo del joystick nella parte posteriore del monitor.	L'OSD non è visualizzato sullo schermo	<ul style="list-style-type: none"> • Spegnerne il monitor, scollegare il cavo di alimentazione, ricollegarlo e poi riaccendere il monitor.
Nessun segnale di ingresso quando sono premuti i controlli	Nessuna immagine, il LED è di colore bianco	<ul style="list-style-type: none"> • Controllare la sorgente del segnale. Assicurarsi che il computer non sia in modalità di risparmio energetico spostando il mouse o premendo un tasto qualsiasi della tastiera. • Controllare se il cavo segnale è collegato in modo appropriato. Collegare di nuovo il cavo segnale, se necessario. • Ripristinare il computer o il lettore video.



Problema	Cosa si verifica	Possibili soluzioni
L'immagine non riempie lo schermo.	L'immagine non riempie la larghezza o l'altezza dello schermo	<ul style="list-style-type: none"> • A causa dei diversi formati video (rapporto proporzioni) dei DVD, il monitor potrebbe non essere in grado di visualizzare le immagini a schermo intero. • Eseguire la diagnostica integrata.
Nessuna immagine quando si usa la connessione DP sul PC	Schermo nero	<ul style="list-style-type: none"> • Verificare a quale standard DP (C2422HE/C3422WE: DP 1.1a o DP 1.2) (C2722DE: DP 1.1a o DP 1.4) è certificata la scheda grafica. Scaricare e installare il driver della scheda grafica più recente. • Alcune schede grafiche DP 1.1a non sono in grado di supportare monitor DP 1.2 (C2422HE/C3422WE), DP 1.4 (C2722DE). Andare al menu OSD. Nella selezione Input Source (Origine ingresso), tenere premuto il tasto DP select (Selezione DP) del joystick per 8 secondi per cambiare l'impostazione del monitor da DP 1.2 a DP 1.1a, da DP 1.4 a DP 1.1a.
Nessuna immagine quando si utilizza il collegamento USB tipo C a computer, laptop e così via	Schermo nero	<ul style="list-style-type: none"> • Verificare se l'interfaccia USB tipo C è in grado di supportare la modalità DP Alternate. • Verificare se il dispositivo richiede oltre 90 W di potenza di carica. • L'interfaccia USB tipo C non è in grado di supportare la modalità DP Alternate. • Impostare Windows in Projection mode (Modalità proiezione). • Assicurarsi che il cavo USB tipo C non sia danneggiato.



Problema	Cosa si verifica	Possibili soluzioni
Nessuna carica quando si utilizza la collegamento USB tipo C a computer, laptop e così via	Nessuna carica	<ul style="list-style-type: none"> • Verificare se il dispositivo è in grado di supportare uno dei profili di carica a 5 V / 9 V / 15 V / 20 V. • Verificare se il notebook richiede un adattatore di alimentazione a > 90 W. • Se il notebook richiede un adattatore di alimentazione a > 90 W, potrebbe non effettuare la carica con il collegamento USB Tipo C. • Assicurarsi di utilizzare esclusivamente un adattatore approvato Dell o l'adattatore in dotazione con il prodotto. • Assicurarsi che il cavo USB tipo C non sia danneggiato.
Carica intermittente quando si utilizza il collegamento USB tipo C a computer, laptop e così via	Carica intermittente	<ul style="list-style-type: none"> • Verificare se il consumo energetico massimo del dispositivo è superiore a 90 W. • Assicurarsi di utilizzare esclusivamente un adattatore approvato Dell o l'adattatore in dotazione con il prodotto. • Assicurarsi che il cavo USB tipo C non sia danneggiato.
Nessuna immagine quando si usa MST USB Tipo C	La schermata nera o il 2° DUT non è in modalità Prime	<ul style="list-style-type: none"> • Ingresso USB Tipo C, andare al menu OSD, in Visualizza info, verificare che Velocità di collegamento sia HBR2 o HBR3. Se Velocità di collegamento è HBR2, si consiglia di utilizzare il cavo da USB Tipo C a DP per attivare MST.
Nessuna connessione di rete	Rete interrotta o intermittente	<ul style="list-style-type: none"> • Assicurarsi che la priorità dei dati sia selezionata nel menu OSD. Non attivare/disattivare il tasto di accensione quando la rete è connessa. Mantenere il tasto di accensione attivato.



Problema	Cosa si verifica	Possibili soluzioni
La porta LAN non funziona	Impostazione del sistema operativo o problema di connessione del cavo	<ul style="list-style-type: none"> • Assicurarsi che sul computer siano installati il BIOS e i driver più recenti per il computer. • Accertarsi che il controller Ethernet Gigabit RealTek sia installato in Gestione dispositivi di Windows. • Se il BIOS Setup ha un'opzione LAN/GBE abilitata/disabilitata, assicurarsi che sia impostata su Abilitato. • Assicurarsi che il cavo Ethernet sia collegato in modo sicuro sul monitor e sull'hub/router/firewall. • Controllare il LED di stato del cavo Ethernet per verificare la connettività. Ricollegare entrambe le estremità del cavo Ethernet se il LED non è acceso. • Spegnere innanzitutto il computer e scollegare il cavo tipo C e il cavo di alimentazione del monitor. Quindi, accendere il computer, collegare il cavo di alimentazione del monitor e il cavo tipo C.
I tasti del monitor (Mute / Volume down / Volume up / Hookswitch) (Mute / Volume giù / Volume su / Alzamicrotelefono) non funzionano con l'app Microsoft Teams®	I tasti del monitor (Mute / Volume down / Volume up / Hookswitch) (Mute / Volume giù / Volume su / Alzamicrotelefono) non funzionano sull'app Microsoft Teams® con Chrome OS / Ubuntu	<p>Usare l'app Microsoft Teams® per eseguire le seguenti azioni:</p> <ul style="list-style-type: none"> • Icona di chiamata per accettare / terminare la chiamata • Regolazione Volume down (Volume giù) / Volume up (Volume su) • Disattivazione / attivazione audio del microfono • Videocamera accesa/spenta
La registrazione video non funziona	L'app di registrazione video non funziona con Win 7	<ul style="list-style-type: none"> • Windows 7 non è supportato • Passare a Windows 10



Problema	Cosa si verifica	Possibili soluzioni
Le cuffie con microfono (connettore combinato da 3,5 mm) non funzionano con il tasto di disattivazione / attivazione audio del monitor	Le cuffie con microfono (connettore combinato da 3,5 mm) non funzionano con il tasto di disattivazione / attivazione audio del monitor quando il modulo della videocamera è retrato	<ul style="list-style-type: none"> · Usare l'app UC (ad esempio, Microsoft Teams, Skype for Business, Zoom, ecc.) Icona del microfono per disattivare / attivare l'audio
Quando si preme il tasto Volume down (Volume giù)/Volume up (Volume su) o Mute, il LED non lampeggia	Quando si preme il tasto Volume down (Volume giù)/Volume up (Volume su) o Mute, il LED non lampeggia quando è collegato solo a HDMI o DP	Collegare un cavo USB-A-USB-B
La videocamera o il microfono non funzionano	La videocamera o il microfono non funzionano quando sono collegati solo a HDMI o DP	Collegare un cavo USB-A-USB-B
La porta Ethernet (RJ45) non può connettersi a Internet	La porta Ethernet (RJ45) non può connettersi a Internet su Win 10	Portare LAN Controller Power Saving (Risparmio energetico controller LAN) da Enable (Abilita) a Disable (Disabilita)



Problema	Cosa si verifica	Possibili soluzioni
Il microfono non funziona o non viene rilevato	Il microfono non funziona o non viene rilevato sull'app Voice recorder (Registratore vocale) con piattaforma CPU Intel 11th Gen (Tiger Lake)	<ul style="list-style-type: none"> Disabilitare Intel Smart Sound Technology per il driver audio USB in Device Manager (Gestione dispositivi) e riavviare il PC In alternativa, è possibile scegliere di scaricare la versione firmware del monitor C2422HE/C2722DE/C3422WE rispettivamente M2T104/M3T104/M2T104 o successiva. Andare al sito https://www.dell.com/support
Non viene emesso audio dal video registrato	Non viene emesso audio dal video registrato con piattaforma CPU Intel 11th Gen (Tiger Lake)	<ul style="list-style-type: none"> Disabilitare Intel Smart Sound Technology per il driver audio USB in Device Manager (Gestione dispositivi) e riavviare il PC In alternativa, è possibile scegliere di scaricare la versione firmware del monitor C2422HE/C2722DE/C3422WE rispettivamente M2T104/M3T104/M2T104 o successiva. Andare al sito https://www.dell.com/support
Quando si preme il tasto Volume down (Volume giù)/Volume up (Volume su), la risposta della barra del volume OSD è in ritardo	Quando si preme il tasto Volume down (Volume giù)/Volume up (Volume su), la risposta della barra del volume OSD è in ritardo con il monitor collegato alla piattaforma CPU Intel 11th Gen (Tiger Lake)	<ul style="list-style-type: none"> Disabilitare Intel Smart Sound Technology per il driver audio USB in Device Manager (Gestione dispositivi) e riavviare il PC In alternativa, è possibile scegliere di scaricare la versione firmware del monitor C2422HE/C2722DE/C3422WE rispettivamente M2T104/M3T104/M2T104 o successiva. Andare al sito https://www.dell.com/support



Problema	Cosa si verifica	Possibili soluzioni
Dagli altoparlanti non proviene alcun suono	Dagli altoparlanti non proviene alcun suono quando si riproduce audio/video sul sistema	<ul style="list-style-type: none"> • Assicurarsi di disporre del dispositivo di riproduzione predefinito come Echo Cancelling Speakerphone (Tel. viva voce annull Sistema. Eco) (C2422HE/C2722DE/C3422WE) o DELL C2422HE/C2722DE/C3422WE sul sistema. • Spegnerne il monitor, scollegare il cavo d'alimentazione del monitor, ricollegarlo e quindi riaccendere il monitor. • Ripristinare il monitor sulle impostazioni predefinite.
Volume altoparlante troppo basso / suoni attenuati	Volume altoparlante troppo basso / suoni attenuati quando l'opzione dell'altoparlante è DELL C2422HE/C2722DE/C3422WE nell'interfaccia di impostazione audio	<ul style="list-style-type: none"> • Aumentare il volume altoparlante di DELL C2422HE/C2722DE/C3422WE al massimo nell'interfaccia di impostazione audio • Premere il tasto Volume su per aumentare il volume altoparlante di DELL C2422HE/C2722DE/C3422WE
La webcam non è rilevata	La webcam non viene rilevata in Device Manager (Gestione dispositivi) di Windows	<ul style="list-style-type: none"> • Assicurarsi che il modulo webcam sia visualizzato. • Assicurarsi che il cavo USB upstream sia collegato tra monitor ed il computer o notebook. • Ricollegare il cavo USB upstream al computer o notebook.
La webcam non può connettersi / Webcam disconnessa	Impossibile rilevare la webcam del monitor / Impossibile tornare alla webcam del PC	<ul style="list-style-type: none"> • Ripristinare il monitor sulle impostazioni predefinite. • Spegnerne il monitor, scollegare il cavo d'alimentazione del monitor, ricollegarlo e quindi riaccendere il monitor. • Selezionare di nuovo la webcam del monitor nell'impostazione Webcam/Video dell'applicazione di conferenza UC.



Problema	Cosa si verifica	Possibili soluzioni
Esclusione microfono	L'audio del microfono è disattivato in (Gestione dispositivi) di Windows	<ul style="list-style-type: none"> • Assicurarsi che il modulo webcam e microfono sia visualizzato. • Assicurarsi che il cavo USB upstream sia collegato tra monitor ed il computer o notebook. • Ricollegare il cavo USB upstream al computer o notebook. • Assicurarsi che il microfono sia abilitato/riattivato sul monitor. Se il LED di esclusione microfono si accende in rosso fisso (indica che il microfono è disattivato), premere il tasto del microfono per riattivare il microfono. • Assicurarsi che il microfono del monitor sia selezionato e abilitato o riattivato l'audio nell'impostazione dell'applicazione UC.
Volume microfono troppo basso / suoni attenuati	Volume microfono troppo basso / suoni attenuati per l'altro partecipante durante una chiamata audio/video	<ul style="list-style-type: none"> • Assicurarsi che il modulo webcam sia visualizzato. Il LED del tasto Mute si spegne (indica che il microfono è disattivato). • Regolare la distanza tra l'utente e il microfono. L'utente deve evitare di sedersi troppo lontano dal microfono. La distanza ottimale tra l'utente e il microfono è di 70 cm. • Assicurarsi che il microfono del monitor sia selezionato e abilitato o riattivato l'audio nell'impostazione dell'applicazione UC. • Aumentare il volume microfono nell'interfaccia di impostazione audio sul lato PC/nell'applicazione UC.



Problema	Cosa si verifica	Possibili soluzioni
I tasti anteriori non funzionano	Nessuna risposta sull'applicazione UC quando si premono i tasti situati sull'altoparlante	<ul style="list-style-type: none"> • Assicurarsi che il cavo USB upstream (da Tipo A a Tipo B o da Tipo C a Tipo C) sia collegato dal PC al monitor. • Assicurarsi che il modulo webcam sia visualizzato. • Per alcune piattaforme/applicazioni UC, la funzione Mute funziona premendo il tasto Mute, ma l'icona Mute sulla piattaforma UC non è sincronizzata (l'icona mostra la disattivazione dell'audio). Per altre informazioni, fare riferimento a Elenco di compatibilità con la piattaforma Unified Communications (UC).
L'immagine della webcam sembra sovraesposta	L'immagine della webcam sembra sovraesposta in background	<ul style="list-style-type: none"> • Regolare la condizione di illuminazione ambiente. Assicurarsi che il monitor sia installato in un ambiente ben illuminato, preferibilmente sotto le plafoniere. L'utente deve evitare uno sfondo attenuato/scuro. L'utente deve evitare di rivolgerlo direttamente verso una finestra con luce solare intensa. • In alternativa, è possibile scegliere di scaricare la versione firmware del monitor C2422HE/C2722DE/C3422WE rispettivamente M2T105/M3T105/M2T105 o successiva per migliorare la funzione di esposizione automatica (AE) della webcam. Andare al sito https://www.dell.com/support.
L'immagine della webcam sembra sgranata / scura	L'immagine della webcam sembra sgranata / scura	<ul style="list-style-type: none"> • Regolare la condizione di illuminazione ambiente. Assicurarsi che il monitor sia installato in un ambiente ben illuminato, preferibilmente sotto le plafoniere. L'utente deve evitare un ambiente con luce attenuata.



Problema	Cosa si verifica	Possibili soluzioni
L'immagine della webcam sembra sfocata	L'immagine della webcam sembra sfocata/non chiara.	<ul style="list-style-type: none"> • Staccare la pellicola protettiva trasparente che originariamente era affissa alla parte anteriore della webcam. • Se la pellicola protettiva è già stata rimossa, utilizzare un panno pulito e leggermente umido per pulire la superficie della webcam anteriore. • Regolare la distanza tra l'utente e la webcam. L'utente deve evitare di sedersi troppo lontano dalla webcam. La distanza ottimale tra l'utente e la webcam è di 70 cm.

Problemi specifici di Microsoft® Teams® / Skype for Business®

Sintomi specifici	Cosa si verifica	Possibili soluzioni
Il tasto Teams non funziona	Una breve pressione del tasto Teams non porta in primo piano l'applicazione Teams	<ul style="list-style-type: none"> • Assicurarsi che il cavo USB upstream (da Tipo A a Tipo B o da Tipo C a Tipo C) sia collegato dal PC al monitor. • Assicurarsi che l'applicazione Teams sia connessa e sia già in esecuzione in background. Il LED del tasto Teams si accende in bianco fisso. • Assicurarsi che l'account Teams sia predisposto/configurato come modalità "Solo Teams". L'amministratore del tenant deve abilitare l'account alla modalità "Solo Teams". • Il tasto Teams funziona solo con l'applicazione Teams in modalità "Solo Teams". L'impostazione potrebbe variare nell'ambiente aziendale, con il risultato che il tasto Teams non funziona sul monitor. Verificare con il proprio amministratore di sistema.



Il tasto Hookswitch non funziona	Una breve pressione del tasto Hookswitch non consente di rispondere alle chiamate	<ul style="list-style-type: none"> · Assicurarsi che il cavo USB upstream (da Tipo A a Tipo B o da Tipo C a Tipo C) sia collegato dal PC al monitor. · Assicurarsi che l'account Teams sia predisposto/configurato come modalità "Solo Teams". L'amministratore del tenant deve abilitare l'account alla modalità "Solo Teams".
Il tasto Mute non funziona	La pressione del tasto Mute non disattiva e riattiva l'audio del microfono	<ul style="list-style-type: none"> · Assicurarsi che il cavo USB upstream (da Tipo A a Tipo B o da Tipo C a Tipo C) sia collegato dal PC al monitor. · Assicurarsi che il modulo webcam sia visualizzato. Il LED del tasto Mute si spegne (indica che il microfono è disattivato). · Assicurarsi che l'account Teams sia predisposto/configurato come modalità "Solo Teams". L'amministratore del tenant deve abilitare l'account alla modalità "Solo Teams".
Nessuna immagine della webcam	Nessuna immagine della webcam quando si utilizza Skype for Business (SfB)	<ul style="list-style-type: none"> · Assicurarsi che il modulo webcam sia visualizzato. · Selezionare 'DELL Monitor RGB Webcam' come webcam nell'impostazione Skype Video Device (Dispositivo video Skype).
Webcam occupata	La webcam è occupata e non può essere utilizzata	<ul style="list-style-type: none"> · Assicurarsi che il modulo webcam sia visualizzato. · Evitare di eseguire contemporaneamente più software per conferenze. Mentre si utilizza il "software per conferenze A", chiudi l'altro "software per conferenze B".



Problemi specifici USB (Universal Serial Bus)

Sintomi specifici	Cosa si verifica	Possibili soluzioni
L'interfaccia USB non funziona	Le periferiche USB non funzionano	<ul style="list-style-type: none">· Controllare che lo schermo sia acceso.· Ricollegare il cavo di caricamento dai al computer.· Ricollegare le periferiche USB (al connettore downstream).· Spegner e riaccendere il monitor.· Riavviare il computer.· Alcuni dispositivi USB, come dischi rigidi portatili, richiedono una fonte di alimentazione più elevata; collegare direttamente l'unità al computer.
L'interfaccia SuperSpeed USB 3.0 è lenta.	Le periferiche SuperSpeed USB 3.0 funzionano lentamente o non funzionano	<ul style="list-style-type: none">· Verificare che il computer sia compatibile USB 3.0.· Alcuni computer hanno porte USB 3.0, USB 2.0 e USB 1.1. Assicurarsi di usare la porta USB corretta.· Ricollegare il cavo di caricamento dai al computer.· Ricollegare le periferiche USB (al connettore downstream).· Riavviare il computer.
Le periferiche USB wireless cessano di funzionare quando è collegato un dispositivo USB 3.0	Le periferiche USB wireless rispondono lentamente o funzionano solo quando la distanza tra esse e il ricevitore diminuisce	<ul style="list-style-type: none">· Aumentare la distanza tra le periferiche USB 3.0 ed il ricevitore USB wireless.· Collocare il ricevitore USB wireless il più vicino possibile alle periferiche USB wireless.· Utilizzare una prolunga USB per collocare il ricevitore USB wireless il più lontano possibile dalla porta USB 3.0.
L'USB non funziona	Nessuna funzionalità USB	Consultare l'origine ingresso e la tabella di associazione USB.



Appendice

Dichiarazione FCC (solo Stati Uniti) ed altre informazioni sulle normative

Per l'avviso FCC ed altre informazioni sulle normative, fare riferimento al sito sulla conformità alle normative all'indirizzo https://www.dell.com/regulatory_compliance.

Contattare Dell

Per i clienti negli Stati Uniti, chiamare 800-WWW-DELL (800-999-3355)

 **NOTA: Se non si ha una connessione ad Internet attiva, le informazioni di contatti si possono trovare sulla fattura d'acquisto, sulla bolla d'accompagnamento del prodotto oppure nel catalogo dei prodotti Dell.**

Dell fornisce varie opzioni di supporto ed assistenza online e telefonica. La disponibilità varia in base ai paesi ed ai prodotti, ed alcuni servizi potrebbero non essere disponibili nella propria zona.

Per ottenere il supporto Monitor online:

1. Vedere <https://www.dell.com/support/monitors>.

Per contattare Dell per la vendita, l'assistenza tecnica o il servizio al cliente:

Andare al sito <https://www.dell.com/support>.

2. Verificare il proprio Paese o la zona nel menu a discesa Scelta del Paese/Zona nell'angolo in basso a destra della pagina.
3. Fare clic su Contattaci accanto al menu a discesa del Paese.
4. Selezionare il collegamento al servizio o al supporto appropriato in base alle proprie necessità.
5. Scegliere il metodo più comodo con cui mettersi in contatto con Dell.

Database dei prodotti dell'UE per l'etichetta energetica e la scheda informativa del prodotto

C2422HE: <https://eprel.ec.europa.eu/qr/394427>

C2422HE WOST: <https://eprel.ec.europa.eu/qr/420518>

C2722DE: <https://eprel.ec.europa.eu/qr/394149>

C3422WE: <https://eprel.ec.europa.eu/qr/402022>

