



Dell C2422HE

Dell C2722DE

Dell C3422WE

Καμπύλη οθόνη τηλεδιάσκεψης
Οδηγός χρήστη



-  **ΣΗΜΕΙΩΣΗ:** Η ΣΗΜΕΙΩΣΗ υποδεικνύει σημαντικές πληροφορίες που θα σας βοηθήσουν να χρησιμοποιήσετε καλύτερα τον υπολογιστή σας.
-  **ΠΡΟΣΟΧΗ:** Η υπόδειξη ΠΡΟΣΟΧΗ υποδηλώνει δυνητική υλική ζημιά ή απώλεια δεδομένων, αν δεν ακολουθήσετε τις οδηγίες.
-  **ΠΡΟΕΙΔΟΠΟΙΗΣΗ:** Η ΠΡΟΕΙΔΟΠΟΙΗΣΗ υποδηλώνει δυνητική υλική ζημιά, τραυματισμό ή θάνατο.

Copyright © 2020-2021 Dell Inc. ή οι θυγατρικές της. Με επιφύλαξη παντός δικαιώματος. Το Dell, EMC και άλλα εμπορικά σήματα αποτελούν εμπορικά σήματα της Dell Inc. ή των θυγατρικών της. Άλλα εμπορικά σήματα ενδέχεται να είναι εμπορικά σήματα των αντίστοιχων κατόχων τους.

Απαγορεύεται αυστηρά η αναπαραγωγή του υλικού με οποιονδήποτε τρόπο αν δεν υπάρχει γραπτή άδεια της Dell Inc.

Εμπορικά σήματα που χρησιμοποιούνται στο κείμενο: Η ονομασία Dell και το λογότυπο DELL είναι εμπορικά σήματα της Dell Inc. Οι ονομασίες Microsoft και Windows είναι ή εμπορικά σήματα ή σήματα κατατεθέντα της Microsoft Corporation στις Η.Π.Α. ή/και άλλες χώρες. Το ENERGY STAR είναι καταχωρημένο εμπορικό σήμα της Υπηρεσίας Προστασίας του Περιβάλλοντος των ΗΠΑ (EPA). Ως συνεργάτης της ENERGY STAR, η εταιρεία Dell Inc. έχει καθορίσει πως αυτό το προϊόν καλύπτει τις οδηγίες της ENERGY STAR για ενεργειακή αποδοτικότητα.

Άλλα εμπορικά σήματα και άλλες εμπορικές ονομασίες μπορεί να χρησιμοποιούνται στο έγγραφο ως αναφορές είτε στους κατόχους των σημάτων και των ονομασιών είτε στα προϊόντα τους. Η Dell Inc. αποποιείται κάθε αξίωση ιδιοκτησίας επί των εμπορικών σημάτων και ονομασιών τρίτων.

Περιεχόμενα

Οδηγίες για την ασφάλεια	6
Σχετικά με την οθόνη σας	7
Περιεχόμενα συσκευασίας	7
Χαρακτηριστικά προϊόντος	8
Αναγνώριση εξαρτημάτων και χειριστηρίων	10
Πρόσοψη	10
Πίσω όψη	13
Κάτω όψη	14
Προδιαγραφές οθόνης	16
Προδιαγραφές ανάλυσης	18
Προκαθορισμένες λειτουργίες προβολής	19
Λειτουργίες DP Multi-Stream Transport (MST)	22
Λειτουργίες USB-C Multi-Stream Transport (MST)	22
Λίστα συμβατότητας πλατφόρμας Unified Communications (UC)	23
Ηλεκτρικές προδιαγραφές	24
Προδιαγραφές κάμερας Web – μικροφώνου	25
Προδιαγραφές ηχείων	25
Φυσικά χαρακτηριστικά	26
Περιβαλλοντικά χαρακτηριστικά	28
Διάταξη ακίδων	29
Λειτουργία Plug and Play	37
Ποιότητα οθόνης LCD και πολιτική εικονοστοιχείων	37
Εργονομία	38
Χειρισμός και μετακίνηση της οθόνης σας	40
Οδηγίες συντήρησης	41
Καθαρισμός της οθόνης σας	41
Ρύθμιση της οθόνης	42
Σύνδεση της βάσης	42
Χρήση κλίσης, περιστροφής και κατακόρυφης επέκτασης	45



Κλίση, περιστροφή και κατακόρυφη επέκταση	45
Περιστροφή της οθόνης (C2422HE/C2722DE μόνο)	46
Διαμόρφωση των ρυθμίσεων οθόνης στον υπολογιστή σας μετά την περιστροφή (C2422HE/C2722DE μόνο)	47
Λειτουργία της κάμερας web της οθόνης	48
Σύνδεση της οθόνης σας	49
Dell Power Button Sync (DPBS)	53
Σύνδεση της οθόνης για DPBS για πρώτη φορά	55
Χρήση της λειτουργίας DPBS.	57
Σύνδεση της οθόνης για λειτουργία USB-C Multi-Stream Transport (MST) (μόνο για τα C2422HE/C2722DE) σε λειτουργία DPBS	59
Σύνδεση της οθόνης για USB-C στη λειτουργία DPBS	60
Οργάνωση των καλωδίων σας	62
Ασφάλιση της οθόνης σας με κλειδαριά Kensington (προαιρετικό)	62
Αφαίρεση της βάσης της οθόνης	63
Τοποθέτηση στον τοίχο (προαιρετικά).	64
Λειτουργία της οθόνης	65
Ενεργοποίηση της οθόνης	65
Χρήση χειριστηρίου joystick	65
Χρήση των χειριστηρίων του πίσω πλαισίου.	66
Χρήση της λειτουργίας κλειδώματος OSD	67
Κουμπί μπροστινού πίνακα	70
Χρήση του μενού οθόνης (OSD)	71
Πρόσβαση στο σύστημα μενού.	71
Προειδοποιητικά μηνύματα OSD	90
Ρύθμιση της μέγιστης ανάλυσης	95
Ρύθμιση του διακόπτη USB KVM	96
Ρύθμιση Αυτόματου KVM	100
Ρύθμιση Windows Hello	102
Ρύθμιση της κάμερας web της οθόνης ως προεπιλεγμένη ρύθμιση	107
Ρύθμιση του ηχείου της οθόνης ως την προεπιλεγμένη	



ρύθμιση	111
Αντιμετώπιση προβλημάτων	115
Αυτοδιαγνωστικός έλεγχος.	115
Ενσωματωμένος διαγνωστικός έλεγχος	116
Συνήθη προβλήματα	117
Προβλήματα ειδικά για το προϊόν	120
Ειδικά προβλήματα Microsoft®Teams® / Skype for Business®	133
Προβλήματα Universal Serial Bus (USB)	135
Παράρτημα	137
Ειδοποιήσεις FCC (μόνο ΗΠΑ) και άλλες κανονιστικές πληροφορίες	137
Επικοινωνία με την Dell	137
Βάση δεδομένων προϊόντων ΕΕ για ετικέτα ενέργειας και ενημερωτικό δελτίο προϊόντος.	137



Οδηγίες για την ασφάλεια

⚠ ΠΡΟΕΙΔΟΠΟΙΗΣΗ: Η χρήση χειριστηρίων, ρυθμίσεων ή διαδικασιών διαφορετικών από εκείνες που ορίζονται στην παρούσα τεκμηρίωση μπορεί να οδηγήσει σε έκθεση σε ηλεκτροπληξία, ηλεκτρικούς κινδύνους ή/και μηχανικούς κινδύνους.

- Τοποθετήστε την οθόνη σε σταθερή επιφάνεια και χειριστείτε την προσεκτικά. Η οθόνη είναι εύθραυστη και μπορεί να υποστεί ζημιά εάν πέσει ή χτυπηθεί δυνατά.
- Να βεβαιώνετε πάντα ότι η οθόνη σας μπορεί να λειτουργήσει με τη διαθέσιμη ισχύ AC στην τοποθεσία σας.
- Διατηρείτε την οθόνη σε θερμοκρασία δωματίου. Οι συνθήκες υπερβολικές κρύου ή ζέστης μπορεί να έχουν δυσμενείς επιπτώσεις στους υγρούς κρυστάλλους της οθόνης.
- Μην υποβάλετε την οθόνη σε έντονους κραδασμούς ή κρούσεις. Για παράδειγμα, μην τοποθετείτε την οθόνη μέσα σε ένα πορτμπαγκάζ αυτοκινήτου.
- Αποσυνδέστε την οθόνη όταν δεν πρόκειται να χρησιμοποιηθεί για μεγάλο χρονικό διάστημα.
- Για να αποφύγετε ηλεκτροπληξία, μην επιχειρήσετε να αφαιρέσετε οποιοδήποτε κάλυμμα ή να αγγίξετε το εσωτερικό της οθόνης.

Για πληροφορίες σχετικά με τις οδηγίες ασφαλείας, ανατρέξτε στις Πληροφορίες σχετικά με την ασφάλεια, το περιβάλλοντος και τους κανονισμούς (SERI).



Σχετικά με την οθόνη σας



Περιεχόμενα συσκευασίας

Η οθόνη σας αποστέλλεται με τα εξαρτήματα που παρουσιάζονται στον παρακάτω πίνακα. Εάν λείπει κάποιο εξάρτημα, επικοινωνήστε με την Dell. Για περισσότερες πληροφορίες, ανατρέξτε στην ενότητα [Επικοινωνία με την Dell](#).

ΣΗΜΕΙΩΣΗ: Ορισμένα εξαρτήματα ενδέχεται να είναι προαιρετικά και ενδέχεται να μην συνοδεύουν την οθόνη σας. Ορισμένα χαρακτηριστικά ενδέχεται να μην είναι διαθέσιμα σε ορισμένες χώρες.

	Οθόνη
	Διάταξη ανύψωσης
	Βάση στήριξης
	Καλώδιο τροφοδοσίας (διαφέρει ανάλογα με τη χώρα)

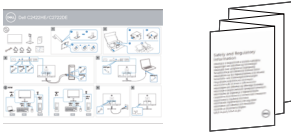

	Καλώδιο DisplayPort (DisplayPort σε DisplayPort)
	Καλώδιο ανοδικής ροής USB 3.2 Gen1 Type-A σε Type-B
	Καλώδιο USB Type-C (C σε C)
	<ul style="list-style-type: none"> • Οδηγός γρήγορης εγκατάστασης • Πληροφορίες για την ασφάλεια, το περιβάλλον και τους κανονισμούς

Χαρακτηριστικά προϊόντος

Η οθόνη **Dell C2422HE/C2722DE/C3422WE** διαθέτει active matrix, Thin-Film Transistor (TFT), Οθόνη υγρών κρυστάλλων (LCD) και οπίσθιο φωτισμό LED. Τα χαρακτηριστικά της οθόνης περιλαμβάνουν:

- **C2422HE:** Οθόνη ενεργής περιοχής 60,47 cm (23,8 ίντσες) (Μετρούμενη διαγώνια) ανάλυση 1920 x 1080 (16:9), καθώς και υποστήριξη πλήρους οθόνης σε χαμηλότερες αναλύσεις.
- **C2722DE:** Οθόνη ενεργής περιοχής 68,47 cm (27,0 ίντσες) (Μετρούμενη διαγώνια) ανάλυση 2560 x 1440 (16:9), καθώς και υποστήριξη πλήρους οθόνης σε χαμηλότερες αναλύσεις.
- **C3422WE:** Οθόνη ενεργής περιοχής 86,71 cm (34,14 ίντσες) (Μετρούμενη διαγώνια) ανάλυση 3440 x 1440 (21:9), καθώς και υποστήριξη πλήρους οθόνης σε χαμηλότερες αναλύσεις.
- Ευρείες γωνίες θέασης με χρώμα sRGB 99%.
- **C2422HE/C2722DE:** Δυνατότητες προσαρμογής κλίσης, περιστροφής στον οριζόντιο άξονα, περιστροφής στον κάθετο άξονα και κατακόρυφης επέκτασης.
- **C3422WE:** Δυνατότητες προσαρμογής κλίσης, περιστροφής στον οριζόντιο άξονα και κατακόρυφης επέκτασης.
- Ενσωματωμένα ηχεία (2 x 5 W)
- Αφαιρούμενη βάση και οπές στερέωσης Video Electronics Standards Association (VESA™) 100 mm για ευέλικτες λύσεις εγκατάστασης.



- Η εξαιρετικά λεπτή πρόσοψη ελαχιστοποιεί το κενό κατά τη χρήση πολλών οθονών, επιτρέποντας την ευκολότερη ρύθμιση με μια κομψή εμπειρία προβολής.
 - Η εκτεταμένη ψηφιακή συνδεσιμότητα με DP βοηθά την οθόνη σας να συμβαδίζει με τις μελλοντικές τεχνολογικές εξελίξεις.
 - Μεμονωμένη θύρα USB Type-C για τροφοδοσία συμβατού φορητού υπολογιστή κατά τη λήψη σήματος βίντεο.
 - Οι θύρες USB-C και RJ45 επιτρέπουν σύνδεση δικτύου με ένα καλώδιο.
 - Δυνατότητα Plug and Play εφόσον υποστηρίζεται από τον υπολογιστή σας.
 - Ρυθμίσεις επί της οθόνης (OSD) για εύκολη εγκατάσταση και βελτιστοποίηση της οθόνης.
 - Κλειδίωμα κουμπιών λειτουργίας και OSD.
 - Υποδοχή κλειδαριάς ασφαλείας.
 - **C2422HE/C2722DE**: ≤ 0,3 W σε κατάσταση αναμονής.
 - **C3422WE**: ≤ 0,5 W σε κατάσταση αναμονής.
 - Το μοντέλο C3422WE υποστηρίζει λειτουργία Picture by Picture (PBP) (Εικόνα δίπλα σε εικόνα).
 - Το μοντέλο C3422WE επιτρέπει στον χρήστη να αλλάζει τη λειτουργία USB KVM σε λειτουργία PBP.
 - Η οθόνη έχει σχεδιαστεί με τη δυνατότητα Dell Power Button Sync (DPBS) για τον έλεγχο της κατάστασης λειτουργίας του υπολογιστή από το κουμπί λειτουργίας της οθόνης.*
 - Εναλλαγή κύριας οθόνης για ευκολία.
 - Βελτιστοποιήστε την άνεση των ματιών με μια οθόνη χωρίς τρεμόπαιγμα, η οποία ελαχιστοποιεί την εκπομπή επικίνδυνου μπλε φωτός.
 - Η οθόνη χρησιμοποιεί πάνελ χαμηλού μπλε φωτός και συμμορφώνεται με τη Λύση TUV Rheinland (Hardware Solution) στις εργοστασιακές ρυθμίσεις/ στην προεπιλεγμένη λειτουργία ρύθμισης.
 - Μειώνει το επίπεδο του βλαβερού μπλε φωτός που εκπέμπεται από την οθόνη για να κάνει την προβολή πιο άνετη για τα μάτια σας.
 - Η οθόνη υιοθετεί τεχνολογία σταθερού φωτός, η οποία εξαλείφει το τρεμόπαιγμα στα μάτια, προσφέρει άνεση στην εμπειρία θέασης και προστατεύει τους χρήστες από καταπόνηση και κόπωση των ματιών.
 - Πιστοποίηση για Microsoft Teams®.
 - Πιστοποίηση για Windows Hello® (Επαλήθευση προσώπου) και υποστήριξη Microsoft Cortana®.
- * Το σύστημα υπολογιστή που υποστηρίζει DPBS είναι η πλατφόρμα Dell OptiPlex 7090/3090 Ultra.

⚠ ΠΡΟΕΙΔΟΠΟΙΗΣΗ: Τα πιθανά μακροπρόθεσμα αποτελέσματα της εκπομπής μπλε φωτός από την οθόνη μπορεί να προκαλέσουν βλάβη στα μάτια, συμπεριλαμβανομένης της κόπωσης των ματιών ή της ψηφιακής καταπόνησης των ματιών.



Αναγνώριση εξαρτημάτων και χειριστηρίων

Πρόσοψη

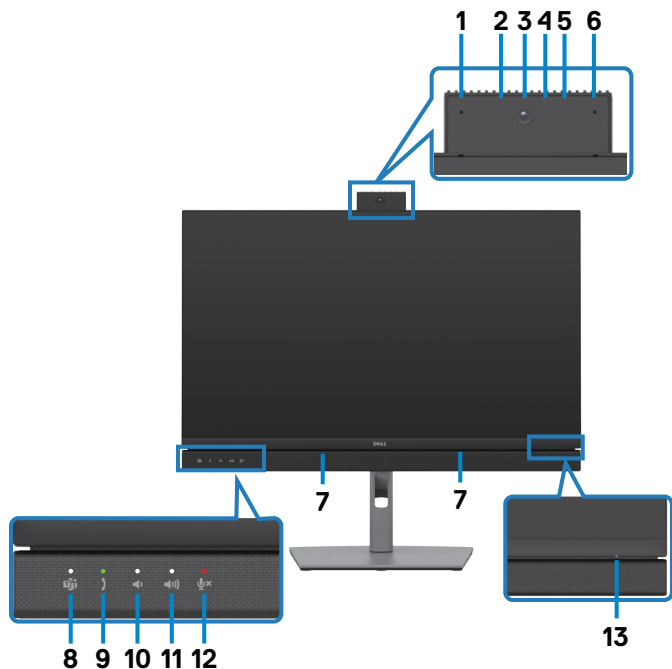

Ετικέτα	Περιγραφή	Χρήση
1,6	Μικρόφωνα	Μικρόφωνα οθόνης (Mic). Το μικρόφωνο ενεργοποιείται όταν ανοίγει η μονάδα κάμερας web & μικροφώνου. Το μικρόφωνο απενεργοποιείται όταν κλείνει η μονάδα.
3	Φακός κάμερας Web.	Μεταδίδει την εικόνα σας σε μια τηλεδιάσκεψη. Η κάμερα Web ενεργοποιείται όταν ανοίγει η μονάδα κάμερας web & μικροφώνου. Η κάμερα Web απενεργοποιείται όταν κλείνει η μονάδα.
2,4	Υπέρυθρο LED	Δείκτης υπέρυθρων (IR).
5	Ένδειξη LED κάμερας web	Ένδειξη λειτουργίας κάμερας Web. Ανάβει με λευκό όταν η κάμερα web χρησιμοποιείται.
7	Ενσωματωμένα ηχεία	Για έξοδο ήχου από την είσοδο ήχου.



8	Κουμπί & LED Teams	<p>Η λυχνία LED ανάβει σταθερά με λευκό χρώμα όταν το Microsoft Teams® είναι συνδεδεμένο και λειτουργεί.</p> <p>Η λυχνία LED αναβοσβήνει όταν υπάρχει ειδοποίηση Teams.</p> <p>Πατήστε στιγμιαία το κουμπί για να εμφανιστεί η εφαρμογή Teams και ανοίξτε την ειδοποίηση. Βεβαιωθείτε ότι έχει γίνει σύνδεση στην εφαρμογή Teams και ότι λειτουργεί ήδη στο παρασκήνιο.</p> <p>ΣΗΜΕΙΩΣΗ: Για να λειτουργήσει το κουμπί Teams, βεβαιωθείτε ότι ο λογαριασμός Teams έχει ρυθμιστεί στη λειτουργία 'Teams Only' (Μόνο Teams). Ο διαχειριστής πρέπει να ενεργοποιήσει τον λογαριασμό στη λειτουργία 'Teams Only' (Μόνο Teams).</p> <p>ΣΗΜΕΙΩΣΗ: Το κουμπί Teams λειτουργεί μόνο αν η εφαρμογή Teams βρίσκεται στη λειτουργία 'Teams Only' (Μόνο Teams). Η ρύθμιση μπορεί να διαφέρει σε εταιρικό περιβάλλον, με αποτέλεσμα το κουμπί Teams να μην λειτουργεί στην οθόνη. Επικοινωνήστε με τον διαχειριστή του συστήματός σας.</p>
9	Διακόπτης κλήσης & LED	<p>Η λυχνία LED αναβοσβήνει με πράσινο χρώμα όταν υπάρχει μια εισερχόμενη κλήση Teams/Skype for Business (SfB).</p> <p>Η λυχνία LED ανάβει σταθερά με πράσινο χρώμα κατά τη διάρκεια κλήσεων Teams/Skype for Business (SfB).</p> <p>Πατήστε στιγμιαία για απάντηση/τερματισμό κλήσης.</p> <p>Πατήστε παρατεταμένα για να απορρίψετε την εισερχόμενη κλήση.</p>
10	Μείωση έντασης & LED	<p>Πατήστε στιγμιαία για μείωση της έντασης κατά 2 επίπεδα.</p> <p>Πατήστε παρατεταμένα για συνεχή μείωση της έντασης.</p>
11	Αύξηση έντασης & LED	<p>Πατήστε στιγμιαία για αύξηση της έντασης κατά 2 επίπεδα.</p> <p>Πατήστε παρατεταμένα για συνεχή αύξηση της έντασης.</p>



12	Σίγαση μικροφώνου & LED	<p>Πατήστε για σίγαση και επαναφορά του μικροφώνου.</p> <p>Η λυχνία LED ανάβει σταθερά με κόκκινο χρώμα όταν το μικρόφωνο είναι σε σίγαση ή όταν η μονάδα κάμερας web & μικροφώνου είναι κλειστή.</p> <p>Η λυχνία LED σβήνει όταν το μικρόφωνο είναι ενεργοποιημένο/εκτός σίγασης.</p>
13	Ένδειξη LED λειτουργίας	<p>Το σταθερό λευκό φως υποδεικνύει ότι η οθόνη είναι ενεργοποιημένη και λειτουργεί κανονικά. Το λευκό φως που αναβοσβήνει αργά υποδεικνύει ότι η οθόνη βρίσκεται σε κατάσταση αναμονής.</p>



Πίσω όψη



Ετικέτα	Περιγραφή	Χρήση
1	Οπές ανάρτησης VESA (100 mm x 100 mm πίσω από το προσαρτημένο κάλυμμα VESA)	Οθόνη επιτοίχιας τοποθέτησης με συμβατό σετ τοποθέτησης σε τοίχο VESA (100 mm x 100 mm).
2	Κανονιστική ετικέτα	Παραθέτει τις κανονιστικές εγκρίσεις.
3	Κουμπί αποδέσμευσης βάσης	Απελευθερώνει τη βάση από την οθόνη.
4	Κουμπί τροφοδοσίας On/Off (Ενεργ./Απενεργ.)	Ενεργοποιεί ή απενεργοποιεί την οθόνη.
5	Joystick	Χρησιμοποιήστε το για να ελέγξετε το μενού OSD. Για περισσότερες πληροφορίες, ανατρέξτε στην ενότητα Λειτουργία της οθόνης .
6	Διεύθυνση Mac, γραμμικός κώδικας, αριθμός σειράς και ετικέτα υπηρεσίας	Ανατρέξτε σε αυτήν την ετικέτα εάν πρέπει να επικοινωνήσετε με την Dell για τεχνική υποστήριξη. Η ετικέτα υπηρεσίας είναι ένα μοναδικό αλφαριθμητικό αναγνωριστικό που επιτρέπει στους τεχνικούς σέρβις της Dell να αναγνωρίζουν τα στοιχεία υλικού στον υπολογιστή σας και να έχουν πρόσβαση σε πληροφορίες εγγύησης.
7	Υποδοχή τακτοποίησης καλωδίων	Χρησιμοποιήστε για να οργανώσετε τα καλώδια με εισαγωγή μέσω της υποδοχής.



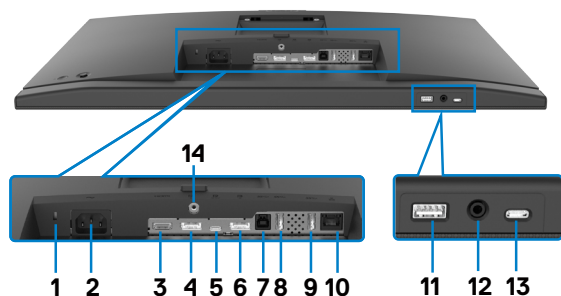

Κάτω όψη



Ετικέτα	Περιγραφή	Χρήση
1	Υποδοχή κλειδαριάς ασφαλείας	Ασφαλίζει την οθόνη με κλειδαριά καλωδίου ασφαλείας (πωλείται χωριστά).
2	Σύνδεσμος τροφοδοσίας	Συνδέει το καλώδιο τροφοδοσίας.
3	Θύρα HDMI	Συνδέστε τον υπολογιστή σας με το καλώδιο HDMI.
4	Είσοδος DisplayPort	Συνδέστε τον υπολογιστή σας με το καλώδιο DisplayPort.
5	USB Type-C ανοδικής ροής/ DisplayPort	<p>Σύνδεση υπολογιστή με καλώδιο USB Type-C. Η θύρα USB Type-C προσφέρει τον ταχύτερο ρυθμό μεταφοράς (USB 3.2 Gen 1) και η εναλλακτική λειτουργία με υποστήριξη DP 1.2 (C2422HE/C3422WE) / DP 1.4 (C2722DE) τις ακόλουθες αναλύσεις και τροφοδοσία PD 20 V/4.5 A, 15 V/3 A, 9 V/3 A, 5 V/3 A.</p> <ul style="list-style-type: none">• C2422HE μέγιστη ανάλυση 1920 x 1080 στα 60 Hz• C2722DE μέγιστη ανάλυση 2560 x 1440 στα 60 Hz• C3422WE μέγιστη ανάλυση 3440 x 1440 στα 60 Hz <p>ΣΗΜΕΙΩΣΗ: Το USB Type-C δεν υποστηρίζεται σε εκδόσεις των Windows παλαιότερες από Windows 10.</p>



6	Θύρα DP (έξοδος) 	Έξοδος DP για οθόνη με δυνατότητα MST (Multi-Stream Transport). Για να ενεργοποιήσετε το MST, ανατρέξτε στις οδηγίες στην ενότητα “Σύνδεση της οθόνης για λειτουργία DP MST” . ΣΗΜΕΙΩΣΗ: Αφαιρείτε το ελαστικό φινιρίσμα όταν χρησιμοποιείτε τον σύνδεσμο εξόδου DP. ΣΗΜΕΙΩΣΗ: Αυτή η θύρα προορίζεται μόνο για τα μοντέλα C2422HE/C2722DE.
7	Θύρα USB-B ανοδικής ροής	Συνδέστε το καλώδιο USB που συνδέει την οθόνη σας στον υπολογιστή. Μόλις συνδεθεί το καλώδιο USB, μπορείτε να χρησιμοποιήσετε τις θύρες USB καθοδικής ροής στην οθόνη.
8,9,11	super speed USB 5 Gbps (USB 3.2 Gen1) (3)	Σύνδεση συσκευής USB. Μπορείτε να χρησιμοποιήσετε αυτές τις θύρες μόνο αφού συνδέσετε το καλώδιο USB (Type-A σε Type-B ή Type-C σε Type-C) από τον υπολογιστή στην οθόνη. Η θύρα με το εικονίδιο μπαταρίας  υποστηρίζει Φόρτιση μπαταρίας Αναθ. 1.2.
10	Σύνδεσμος RJ-45	Σύνδεση Internet. Μπορείτε να σερφάρετε στο Διαδίκτυο μέσω του RJ45 μόνο αφού συνδέσετε το καλώδιο USB (Type-A σε Type-C ή Type-C σε Type-C) από τον υπολογιστή στην οθόνη.
12	Υποδοχή ακουστικών	Συνδέστε ακουστικά αναπαραγωγή ήχου μέσω καναλιών ήχου HDMI ή DisplayPort ή USB Type-C. ΣΗΜΕΙΩΣΗ: Η υπερβολική ηχητική πίεση από ακουστικά μπορεί να προκαλέσει βλάβη ή απώλεια ακοής. Η ρύθμιση του ισοσταθμιστή στο μέγιστο αυξάνει την τάση εξόδου των ακουστικών και συνεπώς τη στάθμη ηχητικής πίεσης.
13	Θύρα USB Type-C καθοδικής ροής	Η θύρα με το εικονίδιο  υποστηρίζει 5 V/3 A. Σύνδεση συσκευής USB. Μπορείτε να χρησιμοποιήσετε αυτές τις θύρες μόνο αφού συνδέσετε το καλώδιο USB (Type-A σε Type-B ή Type-C σε Type-C) από τον υπολογιστή στην οθόνη.
14	Κλειδώμα βάσης	Κλειδώστε τη βάση στην οθόνη χρησιμοποιώντας μία βίδα M3 x 6 mm (δεν περιλαμβάνεται).



Προδιαγραφές οθόνης

Μοντέλο	C2422HE	C2722DE	C3422WE
Τύπος οθόνης	Active matrix - TFT LCD		
Τύπος πάνελ	Τεχνολογία In-plane switching		
Αναλογία διαστάσεων	16:9	16:9	21:9
Διαστάσεις προβαλλόμενης εικόνας			
Διαγώνιος	60,47 cm (23,8 in.)	68,47 cm (27 in.)	86,71 cm (34,14 in.)
Ενεργή περιοχή			
Οριζόντια	527,04 mm (20,75 in.)	596,74 mm (23,49 in.)	799,8 mm (31,49 in.)
Κάθετα	296,46 mm (11,67 in.)	335,66 mm (13,22 in.)	334,80 mm (13,18 in.)
Επιφάνεια	156246,28 mm ² (242,18 in. ²)	200301,75 mm ² (310,47 in. ²)	267773,04 mm ² (415,05 in. ²)
Ύψος Pixel	0,2745 (O) mm x 0,2745 (K) mm	0,2331 (O) x 0,2331 (K) mm	0,2325 (O) x 0,2325 (K) mm
Pixel ανά ίντσα (PPI)	92,56	108,79	109,68
Γωνία θέασης			
Οριζόντια	178° (τυπικό)		
Κάθετα	178° (τυπικό)		
Brightness (Φωτεινότητα)	250 cd/m ² (τυπική)	350 cd/m ² (τυπική)	300 cd/m ² (τυπική)
Αναλογία αντίθεσης	1000 προς 1 (τυπική)		
Καμπυλότητα (Μόνο για το μοντέλο C3422WE)	M/Δ	M/Δ	3800R (τυπικό)
Επίστρωση οθόνης	Αντιθαμβωτική επίστρωση μπροστινού πολωτή (3H) σκληρή επίστρωση		
Οπίσθιος φωτισμός	Λυχνία LED		
Χρόνος απόκρισης (Γκρι σε Γκρι)	5 ms (Γρήγορη λειτουργία) 8 ms (Κανονική λειτουργία)	5 ms (Γρήγορη λειτουργία) 8 ms (Κανονική λειτουργία)	5 ms (Γρήγορη λειτουργία) 8 ms (Κανονική λειτουργία)
Βάθος χρώματος	16,78 εκατομμύρια χρώματα	16,78 εκατομμύρια χρώματα	1,07 δις χρώματα ¹



Μονάδα υποχρωμάτων ²	99% sRGB		
Συνδεσιμότητα	<ul style="list-style-type: none"> • 1 x DP 1.2 (HDCP1.4) • 1 x HDMI1 .4 (HDCP1.4) 	<ul style="list-style-type: none"> • 1 x DP 1.4 (HDCP1.4) • 1 x HDMI1 .4 (HDCP1.4) 	<ul style="list-style-type: none"> • 1 x DP 1.2 (HDCP2.2) • 1 x HDMI2.0 (HDCP2.2)
	<ul style="list-style-type: none"> • 1 x USB Type-B (USB 3.2 Gen 1 ανοδικής ροής) • 1 x USB Type-C (Εναλλακτική λειτουργία με DisplayPort 1.4/1.2, θύρα USB 3.2 Gen 1 ανοδικής ροής, Τροφοδοσία PD έως 90 W) • 1 x USB Type-C καθοδικής ροής (15 W), USB 3.2 Gen 1 (5 Gbps) • 1 x DP (έξοδος) με MST (μόνο για τα μοντέλα C2422HE/ C2722DE) • 2 x super speed USB 5 Gbps (USB 3.2 Gen 1) • 1 x super speed USB 5 Gbps (USB 3.2 Gen 1) με δυνατότητα φόρτισης BC 1.2 στα 2 A (μέγιστο) • 1 x υποδοχή ακουστικών 3,5 mm • 1 x RJ45 		
Πλάτος πλαισίου (άκρη οθόνης έως ενεργή περιοχή)			
Πάνω	5,80 mm	7,80 mm	8,03 mm
Αριστερά/Δεξιά	5,80 mm	7,80 mm	8,03 mm
Κάτω	50,89 mm	51,97 mm	56,60 mm
Προσαρμοστικότητα			
Βάση ρυθμιζόμενου ύψους	140 mm	120 mm	120 mm
Κλίση	-5° έως 21°	-5° έως 21°	-5° έως 21°
Περιστροφή	-45° έως 45°	-45° έως 45°	-30° έως 30°
Περιστροφή περί άξονα	-90° έως 90°	-90° έως 90°	M/Δ
Προσαρμογή κλίσης	M/Δ	M/Δ	-4° έως 4°
Διαχείριση καλωδίων	Ναι		
Συμβατότητα Dell Display Manager (DDM)	Εύκολη διάταξη και άλλα βασικά χαρακτηριστικά		



Ασφάλεια	Υποδοχή κλειδώματος ασφαλείας (η κλειδαριά καλωδίου πωλείται ξεχωριστά)
----------	---

¹ Η έξοδος βίντεο από τη θύρα DP/HDMI με μέγιστη ανάλυση 3440x1440 στα 60Hz είναι 1,07 δις χρώματα. Η έξοδος βίντεο από τη θύρα USB-C με μέγιστη ανάλυση 3440x1440 στα 60Hz είναι 16,78 εκατομμύρια χρώματα.

² Μόνο στην εγγενή ανάλυση του πάνελ, στην προεπιλεγμένη προσαρμοσμένη λειτουργία.

Προδιαγραφές ανάλυσης

Μοντέλο	C2422HE	C2722DE	C3422WE
Οριζόντιο εύρος σάρωσης	30 kHz έως 83 kHz	30 kHz έως 90 kHz	30 kHz έως 90 kHz
Κατακόρυφο εύρος σάρωσης	56 Hz έως 76 Hz		
Μέγιστη προκαθορισμένη ανάλυση	1920 x 1080 στα 60 Hz	2560 x 1440 στα 60 Hz	3440 x 1440 στα 60 Hz
Δυνατότητες προβολής βίντεο (εναλλακτική λειτουργία HDMI & DP & USB Type-C)	480i, 480p, 576i, 560p, 720p, 1080i, 1080p		



Προκαθορισμένες λειτουργίες προβολής C2422HE

Λειτουργία προβολής	Οριζόντια συχνότητα (KHz)	Κατακόρυφη συχνότητα (Hz)	Χρονισμός Pixel (MHz)	Πολικότητα συγχρονισμού (Οριζόντια/ Κάθετη)
VESA, 720 x 400	31,47	70	28,32	-/+
VESA, 640 x 480	31,47	60	25,17	-/-
VESA, 640 x 480	37,50	75	31,5	-/-
VESA, 800 x 600	37,88	60	40	+/+
VESA, 800 x 600	46,88	75	49,5	+/+
VESA, 1024 x 768	48,36	60	65	-/-
VESA, 1024 x 768	60,02	75	78,75	+/+
VESA, 1152 x 864	67,50	75	108	+/+
VESA, 1280 x 1024	64,0	60	108	+/+
VESA, 1280 x 1024	80,0	75	135	+/+
VESA, 1600 x 900	55,99	60	118,25	+/+
VESA, 1920 x 1080	67,50	60	148,50	+/+



C2722DE

Λειτουργία προβολής	Οριζόντια συχνότητα (kHz)	Κατακόρυφη συχνότητα (Hz)	Χρονισμός Pixel (MHz)	Πολικότητα συγχρονισμού (Οριζόντια/ Κάθετη)
VESA, 720 x 400	31,50	70,0	28,30	-/+
VESA, 640 x 480	31,50	60,0	25,20	-/-
VESA, 640 x 480	37,50	75,0	31,50	-/-
VESA, 800 x 600	37,90	60,30	40,0	+/+
VESA, 800 x 600	46,90	75,0	49,50	+/+
VESA, 1024 x 768	48,40	60,0	65,0	-/-
VESA, 1024 x 768	60,0	75,0	78,80	+/+
VESA, 1152 x 864	67,50	75,0	108,0	+/+
VESA, 1280 x 1024	64,0	60,0	108,0	+/+
VESA, 1280 x 1024	80,0	75,0	135,0	+/+
VESA, 1600 x 1200	75,0	60,0	162,0	+/+
VESA, 1920 x 1080	67,50	60,0	148,5	+/+
VESA, 2048 x 1080	58,23	26,37	23,99	+/-
VESA, 2048 x 1080	66,58	60,0	147,16	+/-
VESA, 2560 x 1440	88,80	60,0	241,50	+/-



C3422WE

Λειτουργία προβολής	Οριζόντια συχνότητα (kHz)	Κατακόρυφη συχνότητα (Hz)	Χρονισμός Pixel (MHz)	Πολικότητα συγχρονισμού (Οριζόντια/ Κάθετη)
VESA, 720 x 400	31,50	70,0	28,30	-/+
VESA, 640 x 480	31,50	60,0	25,20	-/-
VESA, 640 x 480	37,50	75,0	31,50	-/-
VESA, 800 x 600	37,90	60,30	40,0	+/+
VESA, 800 x 600	46,90	75,0	49,50	+/+
VESA, 1024 x 768	48,40	60,0	65,0	-/-
VESA, 1024 x 768	60,0	75,0	78,80	+/+
VESA, 1152 x 864	67,50	75,0	108,0	+/+
VESA, 1280 x 1024	64,0	60,0	108,0	+/+
VESA, 1280 x 1024	80,0	75,0	135,0	+/+
VESA, 1600 x 1200	75,0	60,0	162,0	+/+
VESA, 1920 x 1080	67,50	60,0	148,50	+/+
VESA, 2048 x 1080	66,58	60,0	147,16	+/-
VESA, 2560 x 1440	88,80	60,0	241,50	+/-
CVT, 3440 x 1440	88,81	60,0	319,75	+/-



Λειτουργίες DP Multi-Stream Transport (MST)

C2422HE

Παρακολούθηση πηγής MST	Μέγιστος αριθμός υποστηριζόμενων εξωτερικών οθονών
	1920 x 1080 στα 60 Hz
1920 x 1080 στα 60 Hz	3

ΣΗΜΕΙΩΣΗ: Η μέγιστη ανάλυση εξωτερικής οθόνης που υποστηρίζεται είναι 1920 x 1080 στα 60 Hz μόνο.

C2722DE

Παρακολούθηση πηγής MST	Μέγιστος αριθμός υποστηριζόμενων εξωτερικών οθονών
	2560 x 1440 στα 60 Hz
2560 x 1440 στα 60 Hz	1

ΣΗΜΕΙΩΣΗ: Η μέγιστη ανάλυση εξωτερικής οθόνης που υποστηρίζεται είναι 2560 x 1440 στα 60 Hz μόνο.

ΣΗΜΕΙΩΣΗ: Η έξοδος DP για MST υποστηρίζεται μόνο στα μοντέλα C2422HE και C2722DE.

Λειτουργίες USB-C Multi-Stream Transport (MST)

C2422HE

Παρακολούθηση πηγής MST	Μέγιστος αριθμός υποστηριζόμενων εξωτερικών οθονών
	1920 x 1080 στα 60 Hz
1920 x 1080 στα 60 Hz	1

C2722DE

Εμφάνιση πληροφοριών OSD: Ρυθμός σύνδεσης (τρέχων)	Μέγιστος αριθμός υποστηριζόμενων εξωτερικών οθονών
	2560 x 1440 στα 60 Hz
HBR3(DP 1.4)	1
HBR2(DP 1.2)	0

ΣΗΜΕΙΩΣΗ: Εάν το Dell C2722DE MST πρέπει να επιτύχει ανάλυση QHD και να διατηρήσει το εύρος ζώνης USB gen1 (όταν η ρύθμιση OSD Display είναι σε ταχύτητα high date), τότε πρέπει να αντικατασταθεί με καλώδιο USB 3.2 Gen2 (1M) και η θύρα type-C του υπολογιστή να υποστηρίζει HBR3.



Λίστα συμβατότητας πλατφόρμας Unified Communications (UC)

Ο παρακάτω πίνακας παρουσιάζει τις λειτουργίες κλήσεων που λειτουργούν στη οθόνη τηλεδιάσκεψης Dell - C2422HE, C2722DE και C3422WE όταν χρησιμοποιείτε τις ακόλουθες πλατφόρμες UC#.

Λειτουργίες κλήσης	Εμφάνιση Microsoft Teams	Απάντηση κλήσης	Τερματισμός κλήσης	Απόρριψη κλήσης	Μείωση έντασης ήχου	Αύξηση έντασης ήχου	Σίγαση/ διακοπή σίγασης μικροφώνου
Κουμπί	Teams	Διακόπτης κλήσης	Διακόπτης κλήσης	Διακόπτης κλήσης	Μείωση έντασης ήχου	Αύξηση έντασης ήχου	Σίγαση ήχου
Microsoft Teams	✓	✓	✓	✓	✓	✓	✓
Skype for Business	x	✓	✓	✓	✓	✓	✓
Zoom	x	x	x	x	✓	✓	✓*
Google Hangouts	x	x	x	x	✓	✓	✓*
BlueJeans	x	x	x	x	✓	✓	✓*
Cisco Webex	x	x	x	x	✓	✓	✓*
FaceTime	x	x	x	x	✓	✓	✓*
Slack	x	x	x	x	✓	✓	✓*
GoToMeeting	x	x	x	x	✓	✓	✓*

✓ Η λειτουργία κλήσης στα μοντέλα Dell C2422HE/C2722DE/C3422WE λειτουργεί με την πλατφόρμα UC

x Η λειτουργία κλήσης στα μοντέλα Dell C2422HE/C2722DE/C3422WE δεν λειτουργεί με την πλατφόρμα UC

* Η λειτουργία σίγασης στα μοντέλα Dell C2422HE/C2722DE/C3422WE λειτουργεί πατώντας το κουμπί Σίγαση, αλλά το εικονίδιο σίγασης στην πλατφόρμα UC δεν συγχρονίζεται (Το εικονίδιο δείχνει κατάργηση σίγασης).

Σε Windows 10 64 Bit OS



Ηλεκτρικές προδιαγραφές

Μοντέλο	C2422HE	C2722DE	C3422WE
Σήματα εισόδου βίντεο	<ul style="list-style-type: none"> Ψηφιακό σήμα βίντεο για κάθε διαφορετική γραμμή Ανά διαφορετική γραμμή στα 100 ohm σύνθετης αντίστασης Υποστήριξη εισόδου σήματος DP/HDMI/USB Type-C 		
Τάση εισόδου/ συχνότητα/ ρεύμα	100-240 VAC / 50 ή 60 Hz ± 3 Hz / 2,3 A (μέγιστο)	100-240 VAC / 50 ή 60 Hz ± 3 Hz / 2,5 A (μέγιστο)	100-240 VAC / 50 ή 60 Hz ± 3 Hz / 2,8 A (μέγιστο)
Ρεύμα εκκινήσεως	120 V: 42 A (Μέγ.) 240 V: 80 A (Μέγ.)		
Κατανάλωση ισχύος	0,2 W (Κατάσταση απενεργοποίησης) ¹ 0,2 W (Κατάσταση αναμονής) ¹ 18 W (σε λειτουργία) ¹ 195 W (Μέγ.) ² 13,81 W (P _{on}) ³ 48,60 kWh (TEC) ³	0,2 W (Κατάσταση απενεργοποίησης) ¹ 0,3 W (Κατάσταση αναμονής) ¹ 26,50 W (σε λειτουργία) ¹ 210 W (Μέγ.) ² 19,45 W (P _{on}) ³ 64,64 kWh (TEC) ³	0,3 W (Κατάσταση απενεργοποίησης) ¹ 0,4 W (Κατάσταση αναμονής) ¹ 32,50 W (σε λειτουργία) ¹ 220 W (Μέγ.) ² 27,70 W (P _{on}) ³ 89,08 kWh (TEC) ³

¹ Όπως ορίζεται στα EU 2019/2021 και EU 2019/2013.

² Μέγιστη ρύθμιση φωτεινότητας και αντίθεσης με μέγιστη ισχύ τροφοδοσίας σε όλες τις θύρες USB.

³ P_{on}: Κατανάλωση ισχύος στην κατάσταση λειτουργίας όπως ορίζεται στην έκδοση Energy Star 8.0.

TEC: Συνολική κατανάλωση ενέργειας σε kWh όπως ορίζεται στην έκδοση Energy star 8.0.

Αυτό το έγγραφο είναι μόνο ενημερωτικό και αντικατοπτρίζει την εργαστηριακή απόδοση. Το προϊόν σας ενδέχεται να έχει διαφορετική απόδοση ανάλογα με το λογισμικό, τα εξαρτήματα και τις περιφερειακές συσκευές που έχετε παραγγείλει και δεν έχει καμία υποχρέωση ενημέρωσης αυτών των πληροφοριών. Κατά συνέπεια, ο πελάτης δεν πρέπει να βασίζεται σε αυτές τις πληροφορίες για τη λήψη αποφάσεων σχετικά με τις ηλεκτρικές αντοχές ή άλλα. Καμία εγγύηση ως προς την ακρίβεια ή την πληρότητα δεν εκφράζεται ούτε υπονοείται.

 **ΣΗΜΕΙΩΣΗ:** Αυτή η οθόνη είναι πιστοποιημένη με ENERGY STAR.



Αυτό το προϊόν διαθέτει πιστοποίηση ENERGY STAR για τις εργοστασιακές ρυθμίσεις, οι οποίες μπορούν να αποκατασταθούν με τη λειτουργία “Factory Reset” (Επαναφορά εργοστασιακών ρυθμίσεων) στο μενού OSD. Η αλλαγή των εργοστασιακών ρυθμίσεων ή η ενεργοποίηση άλλων λειτουργιών ενδέχεται να αυξήσουν την κατανάλωση ρεύματος σε επίπεδα που ξεπερνούν το καθορισμένο όριο της πιστοποίησης ENERGY STAR.

Προδιαγραφές κάμερας Web – μικροφώνου

Φακός	Οπτικό πεδίο (οριζόντια)	75,4° για 2560 x 1920
	Λειτουργία εστίασης	Σταθερή εστίαση
	Περιοχή εστίασης	35 cm~1,5 m
	Απόσταση εστίασης (κανονική λειτουργία)	70 cm
Αισθητήρας εικόνας	Μέγεθος ενεργής εικόνας	5 mega-pixel
Προδιαγραφές βίντεο	Συχνότητα καρέ	1920 x 1080 (Full HD) - έως 30 καρέ ανά δευτερόλεπτο
Προδιαγραφές ήχου	Τύπος μικροφώνου	Ψηφιακό μικρόφωνο x 2
Διεπαφή	USB 2.0 Υψηλής ταχύτητας	
Παροχή ρεύματος	3,3 volt +/- 5% για USB και μικρόφωνο 5 volt +/- 5% για κάμερα υπερύθρων	

Προδιαγραφές ηχείων

Μοντέλο	C2422HE	C2722DE	C3422WE
Ονομαστική ισχύς ηχείων	2 x 5 W		
Απόκριση συχνότητας	200 Hz - 16 kHz		
Σύνθετη αντίσταση	8 ohm		



Φυσικά χαρακτηριστικά

Μοντέλο	C2422HE	C2722DE	C3422WE
Τύπος βύσματος	<ul style="list-style-type: none"> • Σύνδεσμος DP (Είσοδος DP και έξοδος DP στα μοντέλα C2422HE/C2722DE. Μόνο είσοδος DP στο μοντέλο C3422WE) • Σύνδεσμος HDMI • Σύνδεσμος USB τύπου C • Υποδοχή ήχου • Σύνδεσμος RJ45 • Σύνδεσμος USB ανοδικής ροής x 2 • Σύνδεσμος USB 3.2 Gen 1 καθοδικής ροής x 3 • Σύνδεσμος USB Type-C καθοδικής ροής 		
Τύπος καλωδίου σήματος	Καλώδιο DP σε DP 1,8 m Καλώδιο USB 3.2 Gen 1 Type-A σε B, 1,8 M Καλώδιο USB 3.2 Gen 1 Type-C σε C, 1,8 M		
Διαστάσεις (με βάση)			
Ύψος (εκτεταμένη βάση)	544,08 mm (21,40 in.)	565,57 mm (22,30 in.)	576,20 mm (22,68 in.)
Ύψος (συμπυγμένη βάση)	404,08 mm (15,90 in.)	445,57 mm (17,54 in.)	456,20 mm (17,96 in.)
Πλάτος	538,64 mm (21,21 in.)	612,34 mm (24,11 in.)	815,85 mm (32,10 in.)
Βάθος	185,00 mm (7,30 in.)	230,00 mm (9,10 in.)	234,95 mm (9,30 in.)
Διαστάσεις (χωρίς βάση)			
Ύψος	383,15 mm (13,90 in.)	425,43 mm (16,75 in.)	434,43 mm (17,08 in.)
Πλάτος	538,64 mm (21,21 in.)	612,34 mm (24,11 in.)	815,85 mm (32,10 in.)
Βάθος	51,24 mm (2 in.)	53,93 mm (2,10 in.)	81,08 mm (3,20 in.)
Διαστάσεις βάσης			
Ύψος (εκτεταμένη βάση)	428,30 mm (16,90 in.)	428,30 mm (16,90 in.)	433,32 mm (17,10 in.)
Ύψος (συμπυγμένη βάση)	381,50 mm (15,02 in.)	381,50 mm (15,02 in.)	386,50 mm (15,20 in.)



Πλάτος	267,68 mm (10,50 in.)	300,01 mm (11,81 in.)	306,91 mm (12,10 in.)
Βάθος	185 mm (7,30 in.)	230 mm (9,10 in.)	234,95 mm (9,25 in.)
Βάρος			
Βάρος με συσκευασία	8,82 kg (19,50 lb)	12,62 kg (27,80 lb)	16 kg (35,20 lb)
Βάρος με διάταξη βάσης και καλώδια	6,53 kg (14,40 lb)	9,21 kg (20,30 lb)	11,35 kg (25 lb)
Βάρος χωρίς διάταξη βάσης (Για τοποθέτηση σε τοίχο ή βάση VESA - χωρίς καλώδια)	4,33 kg (9,60 lb)	5,74 kg (12,70 lb)	7,30 kg (16,06 lb)
Βάρος διάταξης βάσης	1,79 kg (3,90 lb)	3,06 kg (6,70 lb)	3,54 kg (7,79 lb)



Περιβαλλοντικά χαρακτηριστικά

Συμμορφωμένα πρότυπα	
<ul style="list-style-type: none">• Οθόνη με πιστοποίηση ENERGY STAR.• Έχει εγγραφεί το EPEAT όπου ισχύει. Η εγγραφή EPEAT διαφέρει ανά χώρα. Ανατρέξτε στη διεύθυνση https://www.epeat.net για την κατάσταση εγγραφής ανά χώρα.• Πιστοποιημένες οθόνες κατά TCO και TCO Edge.• Συμμόρφωση RoHS.• Οθόνη χωρίς BFR/PVC (χωρίς εξωτερικά καλώδια).• Πληροί τις απαιτήσεις ρεύματος διαρροής NFPA 99.• Γυαλί χωρίς αρσενικό και χωρίς υδράργυρο μόνο για το πάνελ.	
Θερμοκρασία	
Σε λειτουργία	0 °C έως 40 °C (32 °F έως 104 °F)
Εκτός λειτουργίας	-20 °C έως 60 °C (-4 °F έως 140 °F)
Υγρασία	
Σε λειτουργία	10% έως 80% (χωρίς συμπύκνωση)
Εκτός λειτουργίας	5% έως 90% (χωρίς συμπύκνωση)
Υψόμετρο	
Σε λειτουργία	5.000 μ. (16.404 πόδια) (μέγιστο)
Εκτός λειτουργίας	12.192 m (40.000 ft) (μέγιστο)
Απαγωγή θερμότητας	
C2422HE	665,37 BTU/ώρα (μέγιστο) 61,42 BTU/ώρα (σε κατάσταση λειτουργίας)
C2722DE	716,55 BTU/ώρα (μέγιστο) 90,42 BTU/ώρα (σε κατάσταση λειτουργίας)
C3422WE	750,67 BTU/ώρα (μέγιστο) 108,44 BTU/ώρα (σε κατάσταση λειτουργίας)



Διάταξη ακίδων

Θύρα DP (είσοδος)

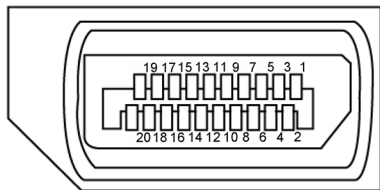

Αριθμός ακίδας	Πλευρά 20 ακίδων του συνδεδεμένου καλωδίου σήματος
1	ML3(n)
2	GND
3	ML3(p)
4	ML2(n)
5	GND
6	ML2(p)
7	ML1(n)
8	GND
9	ML1(p)
10	ML0(n)
11	GND
12	ML0(p)
13	CONFIG1
14	CONFIG2
15	AUX CH (p)
16	GND
17	AUX CH (n)
18	Hot Plug Detect
19	Return
20	DP_PWR



Θύρα DP (έξοδος)

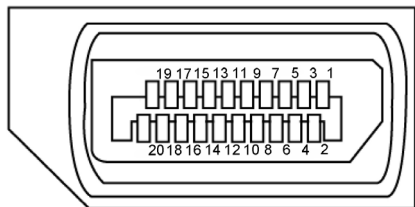

Αριθμός ακίδας	Πλευρά 20 ακίδων του συνδεδεμένου καλωδίου σήματος
1	ML0(p)
2	GND
3	ML0(n)
4	ML1(p)
5	GND
6	ML1(n)
7	ML2(p)
8	GND
9	ML2(n)
10	ML3(p)
11	GND
12	ML3(n)
13	CONFIG1
14	CONFIG2
15	AUX CH(p)
16	GND
17	AUX CH(n)
18	Hot Plug Detect
19	Return
20	DP_PWR



Θύρα HDMI

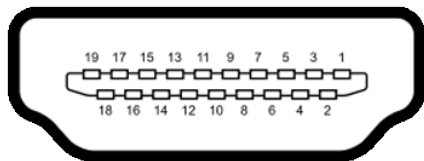

Αριθμός ακίδας	Πλευρά 19 ακίδων του συνδεδεμένου καλωδίου σήματος
1	TMDS DATA 2+
2	TMDS DATA 2 SHIELD
3	TMDS DATA 2-
4	TMDS DATA 1+
5	TMDS DATA 1 SHIELD
6	TMDS DATA 1-
7	TMDS DATA 0+
8	TMDS DATA 0 SHIELD
9	TMDS DATA 0-
10	TMDS CLOCK+
11	TMDS CLOCK SHIELD
12	TMDS CLOCK-
13	CEC
14	Δεσμευμένο (N.C. σε συσκευή)
15	DDC CLOCK (SCL)
16	DDC DATA (SDA)
17	Γείωση DDC/CEC
18	+5 V ΙΣΧΥΣ
19	HOT PLUG DETECT



Θύρα USB Type-C

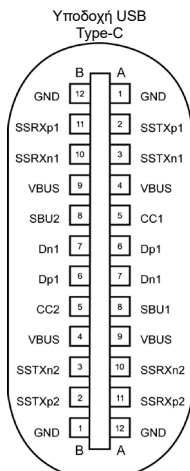



Ακίδα	Σήμα	Ακίδα	Σήμα
A1	GND	B12	GND
A2	SSTXp1	B11	SSRXp1
A3	SSTXn1	B10	SSRXn1
A4	VBUS	B9	VBUS
A5	CC1	B8	SBU2
A6	Dp1	B7	Dn1
A7	Dn1	B6	Dp1
A8	SBU1	B5	CC2
A9	VBUS	B4	VBUS
A10	SSRXn2	B3	SSTXn2
A11	SSRXp2	B2	SSTXp2
A12	GND	B1	GND





Universal Serial Bus (USB)

Αυτή η ενότητα σας παρέχει πληροφορίες σχετικά με τις θύρες USB που είναι διαθέσιμες στην οθόνη σας.

 **ΣΗΜΕΙΩΣΗ:** Έως 2 A σε θύρα καθοδικής ροής USB (θύρα με εικονίδιο μπαταρίας ) με συσκευές συμβατές με BC 1.2. Έως 0,9 A στις άλλες 2 θύρες καθοδικής ροής USB. Έως 3 A σε USB Type-C καθοδικής ροής (θύρα με εικονίδιο ) με συσκευές συμβατές με 5 V/3 A.

Η οθόνη σας διαθέτει τις ακόλουθες θύρες USB:

- 2 ανοδικής ροής - στο πίσω μέρος.
- 4 καθοδικής ροής - 2 στο κάτω μέρος, 2 στο πίσω μέρος.

Θύρα φόρτισης - οι θύρες με εικονίδιο μπαταρίας  υποστηρίζουν γρήγορη φόρτιση εάν η συσκευή είναι συμβατή με BC 1.2. Η θύρα καθοδικής ροής USB Type-C με το εικονίδιο  υποστηρίζει γρήγορη φόρτιση εάν η συσκευή είναι συμβατή με 5V/3A.

 **ΣΗΜΕΙΩΣΗ:** Οι θύρες USB της οθόνης λειτουργούν μόνο όταν η οθόνη είναι ενεργοποιημένη ή σε κατάσταση αναμονής. Στην κατάσταση αναμονής, εάν το καλώδιο USB (Type-C σε Type-C) είναι συνδεδεμένο, οι θύρες USB μπορούν να λειτουργήσουν κανονικά. Διαφορετικά, ακολουθήστε τη ρύθμιση OSD της επιλογής Other USB Charging (Άλλη φόρτιση USB). Εάν η ρύθμιση είναι “On in Standby Mode” (Ενεργό σε κατάσταση αναμονής) τότε το USB λειτουργεί κανονικά, διαφορετικά το USB απενεργοποιείται. Εάν απενεργοποιήσετε την οθόνη και, στη συνέχεια, την ενεργοποιήσετε, οι συνδεδεμένες περιφερειακές συσκευές ενδέχεται να χρειαστούν μερικά δευτερόλεπτα για να συνεχίσουν την κανονική λειτουργία τους.

Ταχύτητα μεταφοράς	Ρυθμός δεδομένων	Μέγιστη κατανάλωση ισχύος (κάθε θύρα)
super speed	5 Gbps	4,5 W
Υψηλή ταχύτητα	480 Mbps	2,5 W
Πλήρης Ταχύτητα	12 Mbps	2,5 W



Θύρα USB ανοδικής ροής

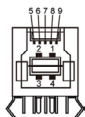

Αριθμός ακίδας	Όνομα σήματος
1	VBUS
2	D-
3	D+
4	GND
5	StdB_SSTX-
6	StdB_SSTX+
7	GND_DRAIN
8	StdB_SSRX-
9	StdB_SSRX+
Κέλυφος	Προστατευτικό

Θύρα USB καθοδικής ροής

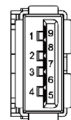

Αριθμός ακίδας	Όνομα σήματος
1	VBUS
2	D-
3	D+
4	GND
5	StdA_SSRX-
6	StdA_SSRX +
7	GND_DRAIN
8	StdA_SSTX-
9	StdA_SSTX +
Κέλυφος	Προστατευτικό

Θύρα RJ45 (πλευρά συνδέσμου)

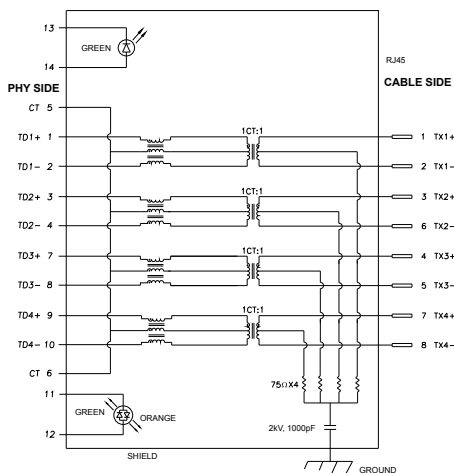

Ακίδα	Σήμα	Ακίδα	Σήμα
1	TD1 +	8	TD3 -
2	TD1 -	9	TD4 +
3	TD2 +	10	TD4 -
4	TD2 -	11	ΠΡΑΣΙΝΟ_ΠΟΡΤΟΚΑΛΙ
5	CT	12	ΠΡΑΣΙΝΟ_ΠΟΡΤΟΚΑΛΙ
6	CT	13	ΠΡΑΣΙΝΟ
7	TD3 +	14	ΠΡΑΣΙΝΟ



Εγκατάσταση προγράμματος οδήγησης

Εγκατάσταση του προγράμματος οδήγησης Realtek USB GBE Ethernet Controller που διατίθεται για το σύστημά σας. Αυτό είναι διαθέσιμο για λήψη στη διεύθυνση <https://www.dell.com/support> στην ενότητα “Πρόγραμμα οδήγησης και λήψη”.

Η μέγιστη ταχύτητα ρυθμού δεδομένων δικτύου (RJ45) μέσω USB-C είναι 1000 Mbps.

 **ΣΗΜΕΙΩΣΗ:** Αυτή η θύρα LAN είναι συμβατή με 1000Base-T IEEE 802.3az, υποστηρίζει Διεύθυνση Mac (Εκτυπωμένη στην ετικέτα μοντέλου) Pass-thru (MAPT), Wake-on-LAN (WOL) από κατάσταση αναμονής (μόνο S3) και λειτουργία εκκίνησης UEFI* PXE [Η εκκίνηση UEFI PXE δεν υποστηρίζεται σε επιτραπέζιους υπολογιστές Dell (εκτός από OptiPlex 7090/3090 Ultra Desktop)], αυτές οι 3 δυνατότητες εξαρτώνται από τις ρυθμίσεις του BIOS και την έκδοση του λειτουργικού συστήματος. Η λειτουργικότητα μπορεί να διαφέρει σε υπολογιστές που δεν είναι Dell.

*Το ακρωνύμιο UEFI σημαίνει Unified Extensible Firmware Interface.



Κατάσταση λυχνίας LED συνδέσμου RJ45:



Λυχνία LED	Χρώμα	Περιγραφή
Δεξιά λυχνία LED	Πορτοκαλί ή πράσινη	Ένδειξη ταχύτητας: <ul style="list-style-type: none">• Αναμμένη πορτοκαλί - 1000 Mbps• Αναμμένη πράσινη - 100 Mbps• Απενεργοποιημένη - 10 Mbps
Αριστερή λυχνία LED	Πράσινο	Ένδειξη συνδέσμου/δραστηριότητας: <ul style="list-style-type: none">• Αναβοσβήνει - Δραστηριότητα στη θύρα.• Αναμμένη πράσινη - Δημιουργείται σύνδεσμος.• Απενεργοποιημένη - Ο σύνδεσμος δεν δημιουργήθηκε.

 **ΣΗΜΕΙΩΣΗ:** Το καλώδιο RJ45 δεν αποτελεί τυποποιημένο εξάρτημα.



Λειτουργία Plug and Play

Μπορείτε να εγκαταστήσετε την οθόνη σε οποιοδήποτε σύστημα συμβατό με λειτουργία Plug-and-Play. Η οθόνη παρέχει αυτόματα στο σύστημα υπολογιστή τα εκτεταμένα δεδομένα αναγνώρισης οθόνης (EDID) χρησιμοποιώντας πρωτόκολλα καναλιού δεδομένων προβολής (DDC), ώστε ο υπολογιστής να μπορεί να διαμορφωθεί αυτόματα και να βελτιστοποιήσει τις ρυθμίσεις της οθόνης. Οι περισσότερες εγκαταστάσεις οθόνης γίνονται αυτόματα. Μπορείτε να επιλέξετε διαφορετικές ρυθμίσεις εάν θέλετε. Για περισσότερες πληροφορίες σχετικά με την αλλαγή των ρυθμίσεων της οθόνης, ανατρέξτε στην ενότητα [Λειτουργία της οθόνης](#).

Ποιότητα οθόνης LCD και πολιτική εικονοστοιχείων

Κατά τη διαδικασία κατασκευής της οθόνης LCD, δεν είναι ασυνήθιστο ένα ή περισσότερα pixel να σταθεροποιηθούν σε αμετάβλητη κατάσταση, τα οποία είναι δύσκολο να τα δείτε και δεν επηρεάζουν την ποιότητα ή τη χρηστικότητα της οθόνης. Για περισσότερες πληροφορίες σχετικά με την Πολιτική Pixel οθόνης LCD, ανατρέξτε στον ιστότοπο υποστήριξης της Dell στη διεύθυνση: <https://www.dell.com/pixelguidelines>.



Εργονομία

△ **ΠΡΟΣΟΧΗ:** Η ακατάλληλη ή παρατεταμένη χρήση του πληκτρολογίου μπορεί να οδηγήσει σε τραυματισμό.

△ **ΠΡΟΣΟΧΗ:** Η θέαση της οθόνης για εκτεταμένες χρονικές περιόδους μπορεί να οδηγήσει σε καταπόνηση των ματιών.

Για άνεση και αποδοτικότητα, τηρήστε τις ακόλουθες οδηγίες κατά τη ρύθμιση και τη χρήση του σταθμού εργασίας του υπολογιστή σας:

- Τοποθετήστε τον υπολογιστή σας έτσι ώστε η οθόνη και το πληκτρολόγιο να βρίσκονται ακριβώς μπροστά σας καθώς εργάζεστε. Στο εμπόριο διατίθενται ειδικές βάσεις για να σας βοηθήσουν να τοποθετήσετε σωστά το πληκτρολόγιο σας.
- Για να μειώσετε τον κίνδυνο καταπόνησης των ματιών και του αυχένα/των βραχιόνων/της πλάτης/των ώμων από τη χρήση της οθόνης για μεγάλα χρονικά διαστήματα, σας προτείνουμε τα ακόλουθα:
 1. Ρυθμίστε την απόσταση της οθόνης μεταξύ 20 και 28 ιντσών (50 - 70 cm) από τα μάτια σας.
 2. Ανοιγοκλείνετε τα μάτια σας συχνά για να τα υγράνετε ή υγράνετε τα μάτια σας με νερό μετά από παρατεταμένη χρήση της οθόνης.
 3. Κάντε τακτικά και συχνά διαλείμματα 20 λεπτών ανά δύο ώρες.
 4. Κοιτάτε μακριά από την οθόνη και εστιάζετε σε ένα μακρινό αντικείμενο σε απόσταση 6 μέτρων για τουλάχιστον 20 δευτερόλεπτα κατά τη διάρκεια των διαλειμμάτων.
 5. Τεντωθείτε για να ανακουφίσετε την ένταση στον λαιμό, το χέρι, την πλάτη και τους ώμους σας κατά τη διάρκεια των διαλειμμάτων.
- Βεβαιωθείτε ότι η οθόνη της οθόνης είναι στο επίπεδο των ματιών ή ελαφρώς χαμηλότερα όταν κάθεστε μπροστά από την οθόνη.
- Προσαρμόστε την κλίση της οθόνης, τις ρυθμίσεις αντίθεσης και φωτεινότητας.
- Προσαρμόστε τον περιβάλλοντα φωτισμό γύρω σας (όπως φωτιστικά γενικής χρήσης, φωτιστικά γραφείου και κουρτίνες ή περσίδες στα κοντινά παράθυρα) για να ελαχιστοποιήσετε τις ανατακλάσεις και το έντονο φως στην οθόνη.
- Χρησιμοποιήστε μια καρέκλα που παρέχει καλή υποστήριξη στην πλάτη.
- Κρατήστε τα αντιβράχια σας οριζόντια με τους καρπούς σας σε ουδέτερη, άνετη θέση ενώ χρησιμοποιείτε το πληκτρολόγιο ή το ποντίκι.
- Αφήνετε πάντα χώρο για να στηρίζετε τα χέρια σας ενώ χρησιμοποιείτε το πληκτρολόγιο ή το ποντίκι.



- Αφήνετε τα χέρια σας να στηρίζονται φυσικά και στις δύο πλευρές.
- Βεβαιωθείτε ότι τα πόδια σας ακουμπούν στο πάτωμα.
- Όταν κάθεστε, βεβαιωθείτε ότι το βάρος των ποδιών σας είναι στα πόδια σας και όχι στο μπροστινό μέρος του καθίσματος σας. Ρυθμίστε το ύψος της καρέκλας σας ή χρησιμοποιήστε ένα υποπόδιο, αν είναι απαραίτητο, για να διατηρήσετε τη σωστή στάση του σώματος.
- Μεταβάλετε τις δραστηριότητες εργασίας σας. Προσπαθήστε να οργανώσετε την εργασία σας έτσι ώστε να μην χρειάζεται να κάθεστε για παρατεταμένα χρονικά διαστήματα. Προσπαθήστε να σηκώνεστε ή να περπατάτε ανά τακτά χρονικά διαστήματα.
- Κρατήστε την περιοχή κάτω από το γραφείο σας ελεύθερη από εμπόδια και καλώδια που ενδέχεται να επηρεάσουν την άνετη θέση ή να αποτελέσουν κίνδυνο πτώσης.

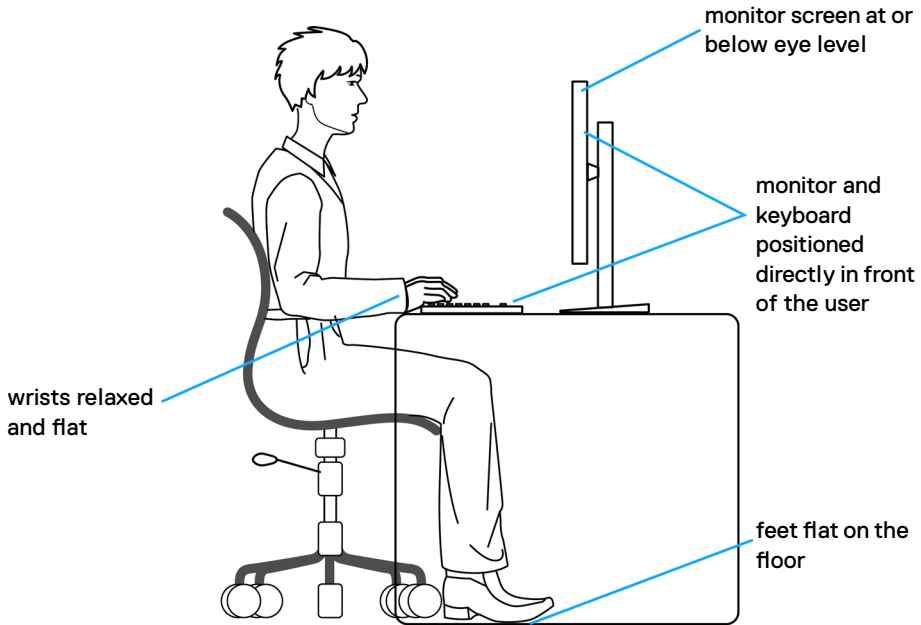

Χειρισμός και μετακίνηση της οθόνης σας

Για να διασφαλίσετε την ασφαλή ανύψωση ή μετακίνησή της οθόνης, ακολουθήστε τις οδηγίες που αναφέρονται παρακάτω:

- Πριν μετακινήσετε ή σηκώσετε την οθόνη, απενεργοποιήστε τον υπολογιστή και την οθόνη.
- Αποσυνδέστε όλα τα καλώδια από την οθόνη.
- Τοποθετήστε την οθόνη στο αρχικό κουτί με τα αρχικά υλικά συσκευασίας.
- Κρατάτε σταθερά το κάτω άκρο και την πλευρά της οθόνης χωρίς να ασκείτε υπερβολική πίεση κατά την ανύψωση ή τη μετακίνηση της οθόνης.

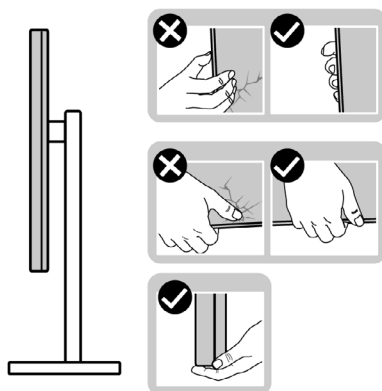

- Κατά την ανύψωση ή μετακίνηση της οθόνης, βεβαιωθείτε ότι η οθόνη είναι στραμμένη μακριά από εσάς και μην ασκείτε πίεση στην οθόνη για να αποφύγετε τυχόν γρατσουνιές ή ζημιές.

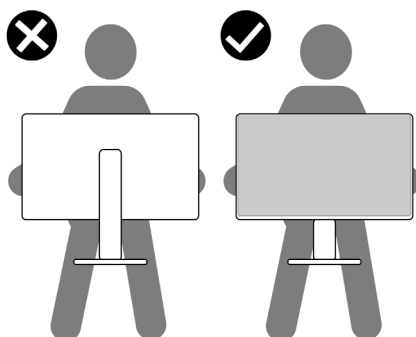

- Κατά τη μεταφορά της οθόνης, αποφεύγετε τυχόν κραδασμούς.



- Κατά την ανύψωση ή τη μετακίνηση της οθόνης, μην γυρίζετε την οθόνη ανάποδα ενώ κρατάτε τη βάση ή τη διάταξη ανύψωσης. Αυτό μπορεί να οδηγήσει σε ζημιά στην οθόνη ή να προκαλέσει τραυματισμό.

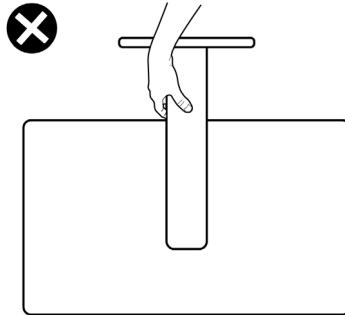

Οδηγίες συντήρησης

Καθαρισμός της οθόνης σας

⚠ ΠΡΟΕΙΔΟΠΟΙΗΣΗ: Προτού καθαρίσετε την οθόνη, αποσυνδέστε το καλώδιο τροφοδοσίας από την πρίζα.

⚠ ΠΡΟΣΟΧΗ: Διαβάστε και ακολουθήστε τις **Οδηγίες ασφαλείας** προτού καθαρίσετε την οθόνη.



Για βέλτιστες πρακτικές, ακολουθήστε τις οδηγίες στην παρακάτω λίστα ενώ αποσυνσκευάζετε, καθαρίζετε ή χειρίζεστε την οθόνη σας:

- Για να καθαρίσετε την αντιστατική οθόνη, βρέξτε ελαφρά ένα μαλακό, καθαρό πανί με νερό. Εάν είναι δυνατόν, χρησιμοποιήστε έναν ειδικό πανάκι καθαρισμού οθόνης ή διάλυμα κατάλληλο για την αντιστατική επικάλυψη. Μην χρησιμοποιείτε βενζόλιο, διαλυτικό, αμμωνία, λειαντικά καθαριστικά ή πεπιεσμένο αέρα.
- Χρησιμοποιήστε ένα ελαφρώς βρεγμένο, μαλακό πανί για να καθαρίσετε την οθόνη. Αποφύγετε τη χρήση απορρυπαντικού οποιουδήποτε είδους, καθώς ορισμένα απορρυπαντικά αφήνουν ένα γαλακτώδες φιλμ στην οθόνη.
- Εάν παρατηρήσετε λευκή σκόνη όταν αποσυνσκευάσετε την οθόνη σας, σκουπίστε την με ένα πανί.
- Χειριστείτε την οθόνη με προσοχή, καθώς μια πιο σκούρα οθόνη που έχει υποστεί φθορές μπορεί να εμφανίζει πιο έντονα σημάδια από μια πιο ανοιχτόχρωμη οθόνη.
- Για να διατηρήσετε τη βέλτιστη ποιότητα εικόνας, χρησιμοποιήστε μια προφύλαξη οθόνης που αλλάζει δυναμικά και απενεργοποιείτε την οθόνη σας όταν δεν τη χρησιμοποιείτε.



Ρύθμιση της οθόνης

Σύνδεση της βάσης

-  **ΣΗΜΕΙΩΣΗ:** Η διάταξη ανύψωσης και η βάση στήριξης είναι αποσυνδεδεμένες όταν η οθόνη αποστέλλεται από το εργοστάσιο.
-  **ΣΗΜΕΙΩΣΗ:** Οι παρακάτω οδηγίες ισχύουν μόνο για τη βάση που συνόδευε την οθόνη σας. Εάν συνδέετε μια βάση που έχετε αγοράσει από οποιαδήποτε άλλη πηγή, ακολουθήστε τις οδηγίες ρύθμισης που συνοδεύουν τη βάση.

Για να συνδέσετε τη βάση της οθόνης:

1. Ευθυγραμμίστε και τοποθετήστε τη διάταξη ανύψωσης στη βάση.
2. Ανοίξτε τη βιδωτή λαβή στο κάτω μέρος της βάσης και γυρίστε τη δεξιόστροφα για να ασφαλίσετε τη διάταξη της βάσης.
3. Κλείστε τη βιδωτή λαβή.

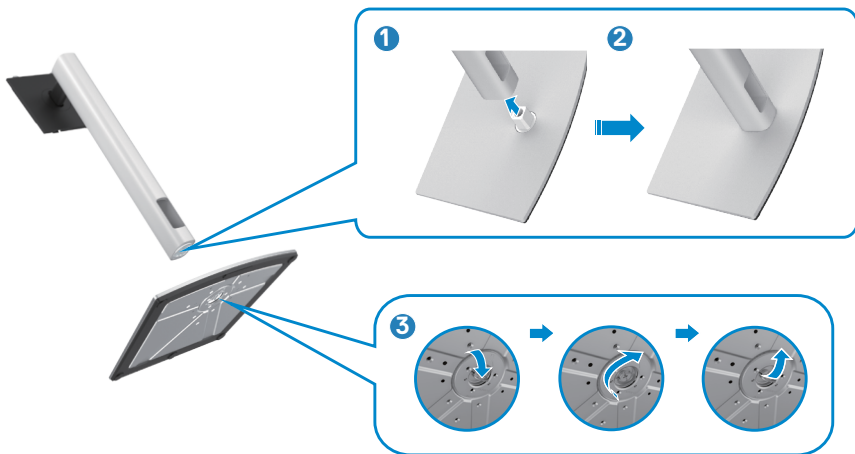

4. Ανοίξτε το προστατευτικό κάλυμμα της οθόνης για πρόσβαση στην υποδοχή VESA της οθόνης.



5. Σύρετε τις γλωττίδες στη διάταξη ανύψωσης στις υποδοχές στο πίσω κάλυμμα της οθόνης και χαμηλώστε τη διάταξη της βάσης για να την ασφαλίσετε στη θέση της.



6. Κρατήστε τη διάταξη ανύψωσης και σηκώστε προσεκτικά την οθόνη και, στη συνέχεια, τοποθετήστε την σε επίπεδη επιφάνεια.



ΣΗΜΕΙΩΣΗ: Κρατάτε σταθερά τη διάταξη ανύψωσης κατά την ανύψωση της οθόνης για να αποφύγετε τυχόν ζημιά.

7. Σηκώστε το προστατευτικό κάλυμμα από την οθόνη.

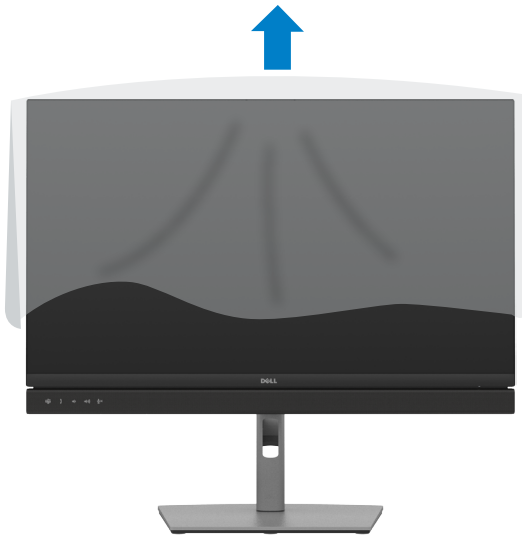

Χρήση κλίσης, περιστροφής και κατακόρυφης επέκτασης

ΣΗΜΕΙΩΣΗ: Οι παρακάτω οδηγίες ισχύουν μόνο για τη βάση που συνοδεύει την οθόνη σας. Εάν συνδέετε μια βάση που έχετε αγοράσει από οποιαδήποτε άλλη πηγή, ακολουθήστε τις οδηγίες ρύθμισης που συνοδεύουν τη βάση.

Κλίση, περιστροφή και κατακόρυφη επέκταση

Με τη βάση προσαρτημένη στην οθόνη, μπορείτε να γείρετε την οθόνη για να επιλέξετε την πιο άνετη γωνία θέασης.

C2422HE

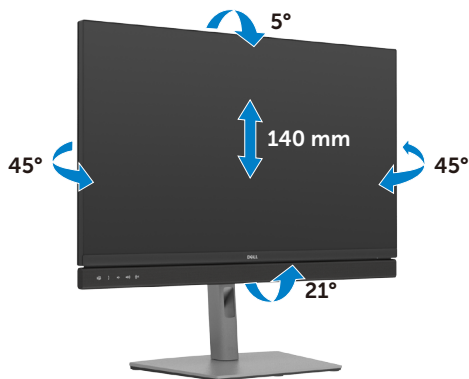

C2722DE

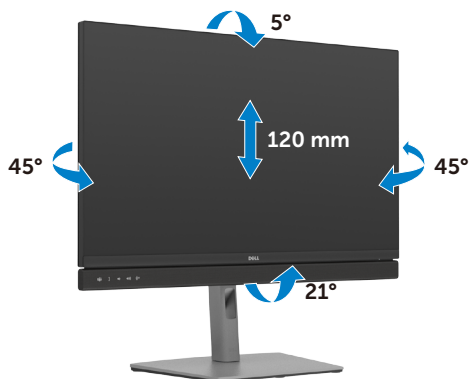

C3422WE



ΣΗΜΕΙΩΣΗ: Η βάση είναι αποσυνδεδεμένη όταν η οθόνη αποστέλλεται από το εργοστάσιο.

Περιστροφή της οθόνης (C2422HE/C2722DE μόνο)

Πριν περιστρέψετε την οθόνη, επεκτείνετε την οθόνη κατακόρυφα μέχρι το πάνω μέρος της βάσης και, στη συνέχεια, γείρετε την οθόνη προς τα πίσω μέχρι το μέγιστο για να μην χτυπήσετε το κάτω άκρο της οθόνης.



ΣΗΜΕΙΩΣΗ: Για εναλλαγή της ρύθμισης προβολής στον υπολογιστή Dell σας μεταξύ οριζόντιας και κατακόρυφης κατά την περιστροφή της οθόνης, πραγματοποιήστε λήψη και εγκατάσταση του πιο πρόσφατου προγράμματος οδήγησης γραφικών. Για λήψη, μεταβείτε στη διεύθυνση <https://www.dell.com/support/drivers> και αναζητήστε το κατάλληλο πρόγραμμα οδήγησης.

ΣΗΜΕΙΩΣΗ: Όταν η οθόνη βρίσκεται σε κατακόρυφη λειτουργία, ενδέχεται να παρατηρήσετε υποβάθμιση της απόδοσης κατά τη χρήση εφαρμογών υψηλών απαιτήσεων γραφικών, όπως τρισδιάστατα παιχνίδια.



Διαμόρφωση των ρυθμίσεων οθόνης στον υπολογιστή σας μετά την περιστροφή (C2422HE/ C2722DE μόνο)

Αφού περιστρέψετε την οθόνη, ολοκληρώστε τη διαδικασία που ακολουθεί για να διαμορφώσετε τις ρυθμίσεις οθόνης στον υπολογιστή σας.

 **ΣΗΜΕΙΩΣΗ:** Εάν χρησιμοποιείτε την οθόνη με υπολογιστή που δεν ανήκει στην Dell, μεταβείτε στον ιστότοπο του κατασκευαστή της κάρτας γραφικών ή στον ιστότοπο του κατασκευαστή του υπολογιστή σας για πληροφορίες σχετικά με τον τρόπο περιστροφής των περιεχομένων της οθόνης σας.

Για να διαμορφώσετε τις Ρυθμίσεις οθόνης:

1. Κάντε δεξί κλικ στην **Desktop (επιφάνεια εργασίας)** και επιλέξτε **Properties (Ιδιότητες)**.
2. Επίλεξε την καρτέλα **Settings (Ρυθμίσεις)** και κάντε κλικ στην επιλογή **Advanced (Για προχωρημένους)**.
3. Εάν έχετε κάρτα γραφικών AMD, επιλέξτε την καρτέλα **Rotation (Περιστροφή)** και ορίστε την προτιμώμενη περιστροφή.
4. Εάν έχετε κάρτα γραφικών **nVidia**, κάντε κλικ στην καρτέλα **nVidia** στην αριστερή στήλη, επιλέξτε **NVRotate (Περιστροφή NV)** και, στη συνέχεια, επιλέξτε την προτιμώμενη περιστροφή.
5. Εάν έχετε κάρτα γραφικών Intel®, επιλέξτε την καρτέλα γραφικών Intel, κάντε κλικ στην επιλογή **Graphic Properties (Ιδιότητες γραφικών)**, επίλεξε την καρτέλα **Rotation (Περιστροφή)** και, στη συνέχεια, ορίστε την προτιμώμενη περιστροφή.

 **ΣΗΜΕΙΩΣΗ:** Εάν δεν βλέπετε την επιλογή περιστροφής ή η επιλογή δεν λειτουργεί σωστά, μεταβείτε στη διεύθυνση <https://www.dell.com/support> και κατεβάστε το πιο πρόσφατο πρόγραμμα οδήγησης για την κάρτα γραφικών σας.



Λειτουργία της κάμερας web της οθόνης

Όταν θέλετε να χρησιμοποιήσετε την ενσωματωμένη κάμερα web και το μικρόφωνο της οθόνης, πιέστε προς τα κάτω τη μονάδα της κάμερας web και, στη συνέχεια, ελευθερώστε την. Η μονάδα της κάμερας web ανοίγει.

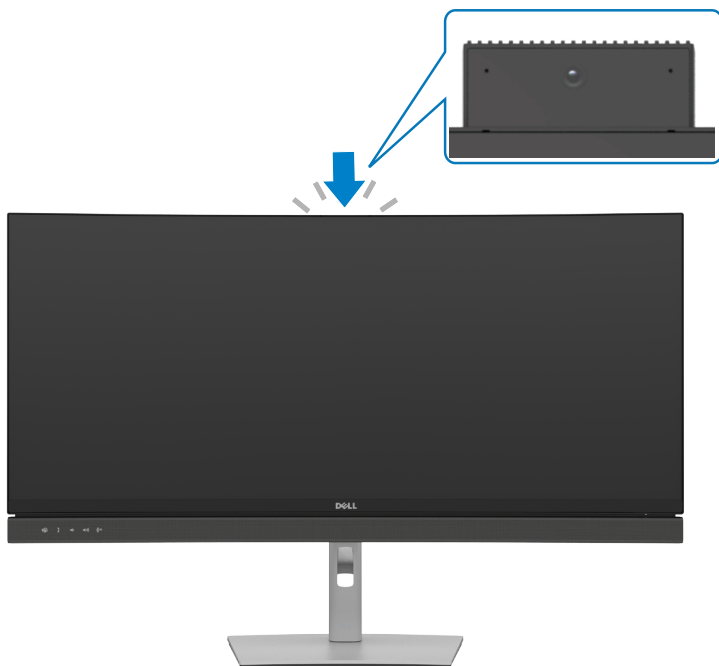

Σύνδεση της οθόνης σας

⚠ ΠΡΟΕΙΔΟΠΟΙΗΣΗ: Προτού ξεκινήσετε οποιαδήποτε από τις διαδικασίες αυτής της ενότητας, ακολουθήστε τις **Οδηγίες ασφαλείας**.

Για να συνδέσετε την οθόνη σας στον υπολογιστή:

1. Απενεργοποιήστε τον υπολογιστή σας.
2. Συνδέστε το καλώδιο DisplayPort ή USB και το καλώδιο USB Type-C από την οθόνη σας στον υπολογιστή.
3. Ενεργοποιήστε την οθόνη σας.
4. Επιλέξτε τη σωστή πηγή εισόδου από το μενού OSD στην οθόνη σας και, στη συνέχεια, ενεργοποιήστε τον υπολογιστή σας.

🔑 ΣΗΜΕΙΩΣΗ: Η προεπιλεγμένη ρύθμιση για τα μοντέλα C2422HE/ C3422WE είναι DisplayPort 1.2 και για το μοντέλο C2722DE είναι DisplayPort 1.4. Οι κάρτες γραφικών DisplayPort 1.1 ενδέχεται να μην εμφανίζονται κανονικά. Παρακαλώ ανατρέξτε στην ενότητα **“Προβλήματα ειδικά για το προϊόν - Δεν υπάρχει εικόνα κατά τη χρήση σύνδεσης DP στον υπολογιστή”** για να αλλάξετε την προεπιλεγμένη ρύθμιση.

Σύνδεση του καλωδίου HDMI (προαιρετικό)

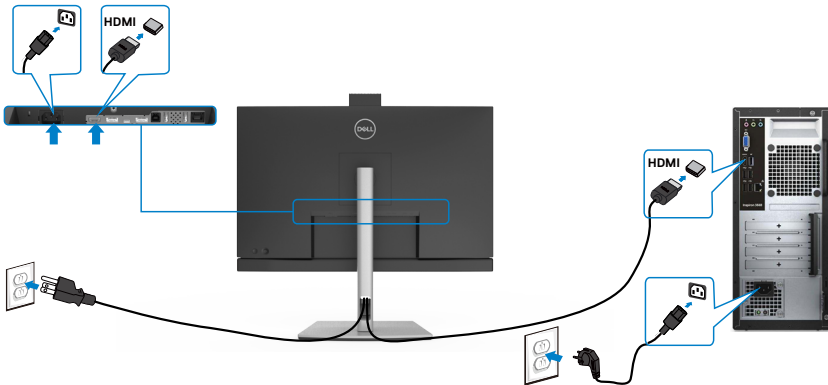

Σύνδεση του καλωδίου DP

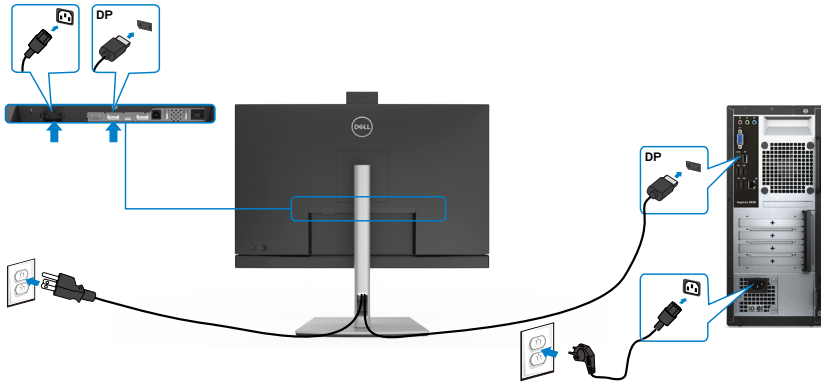

Σύνδεση της οθόνης για τη λειτουργία DP Multi-Stream Transport (MST) (C2422HE/C2722DE μόνο)

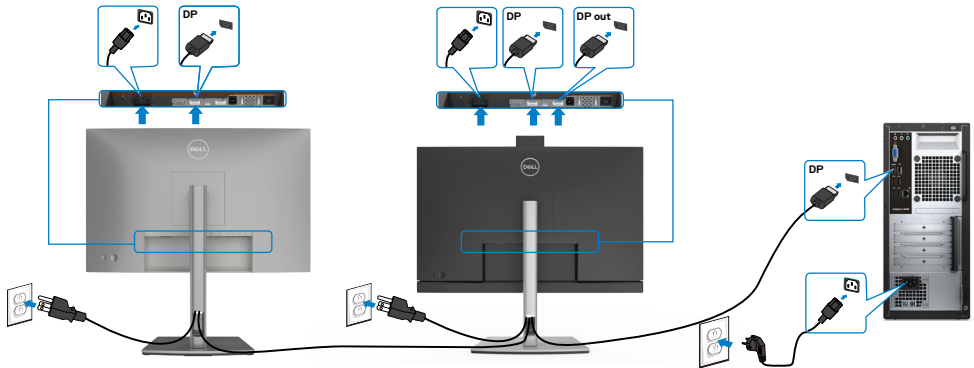

- ΣΗΜΕΙΩΣΗ:** Υποστηρίζει τη λειτουργία DP MST. Για να χρησιμοποιήσετε αυτή τη δυνατότητα, η κάρτα γραφικών του υπολογιστή σας πρέπει να έχει τουλάχιστον πιστοποίηση DP1.2 με επιλογή MST.
- ΣΗΜΕΙΩΣΗ:** Αφαιρείτε το ελαστικό φινιρίσμα όταν χρησιμοποιείτε τον σύνδεσμο εξόδου DP.
- ΣΗΜΕΙΩΣΗ:** Δεν συνιστάται η σύνδεση πολλαπλών C2422HE / C2722DE / C3422WE στη λειτουργία DP MST.



Σύνδεση του καλωδίου USB

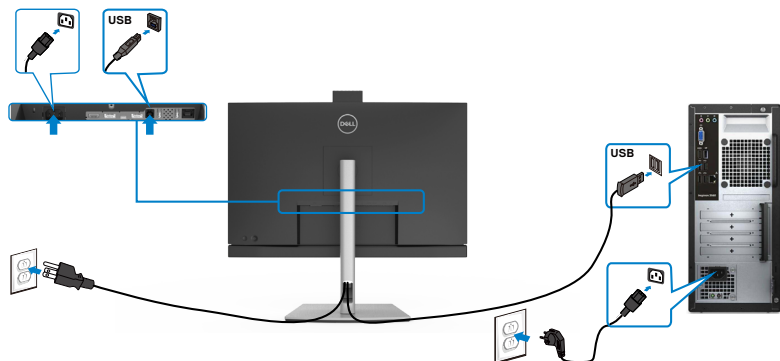

Σύνδεση του καλωδίου USB Type-C

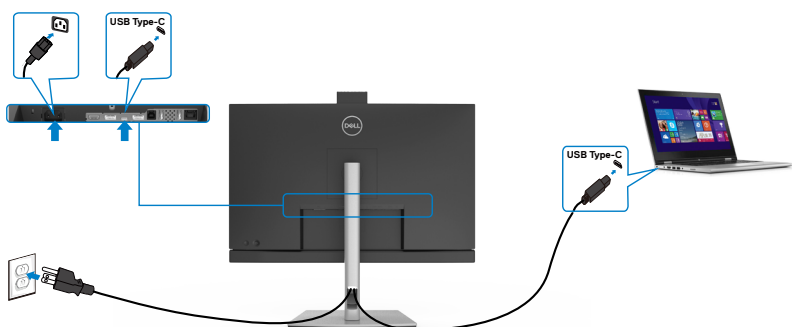

Η θύρα USB Type-C στην οθόνη σας:

- Εναλλακτικά, μπορεί να χρησιμοποιηθεί ως USB Type-C, DisplayPort 1.4 (C2722DE) ή DisplayPort 1.2 (C2422HE/C3422WE).
- Υποστηρίζει USB Power Delivery (PD), με προφίλ έως 90 W.

ΣΗΜΕΙΩΣΗ: Ανεξάρτητα από την απαίτηση ισχύος/την πραγματική κατανάλωση ενέργειας του φορητού σας υπολογιστή ή το υπόλοιπο χρόνο λειτουργίας της μπαταρίας σας, η οθόνη Dell C2422HE/C2722DE/ C3422WE έχει σχεδιαστεί για να παρέχει τροφοδοσία έως και 90 W στον φορητό υπολογιστή σας.

Ονομαστική ισχύς (σε φορητούς υπολογιστές που διαθέτουν USB Type-C με παροχή ισχύος)	Μέγιστη ισχύς φόρτισης
45 W	45 W
65 W	65 W
90 W	90 W
130 W	Δεν υποστηρίζεται



Dell Power Button Sync (DPBS)

- Η οθόνη σας έχει σχεδιαστεί με τη λειτουργία Dell Power Button Sync (DPBS) που σας επιτρέπει να ελέγχετε την κατάσταση ισχύος του συστήματος υπολογιστή από το κουμπί λειτουργίας της οθόνης. Αυτή η δυνατότητα υποστηρίζεται μόνο με την πλατφόρμα Dell που διαθέτει ενσωματωμένη λειτουργία DPBS και μόνο μέσω διεπαφής USB-C.

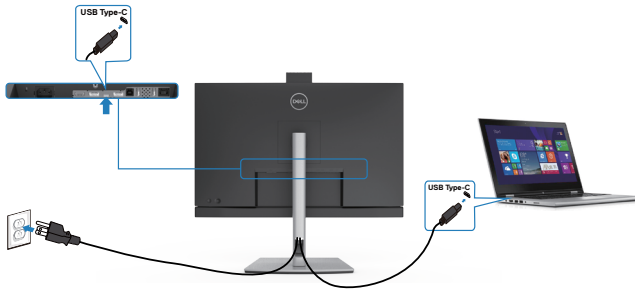

- Για να βεβαιωθείτε ότι η λειτουργία DPBS λειτουργεί κατά την πρώτη χρήση, εκτελέστε πρώτα τα ακόλουθα βήματα στην υποστηριζόμενη πλατφόρμα DPBS στον Control Panel (Πίνακα Ελέγχου).
-  **ΣΗΜΕΙΩΣΗ:** Το DPBS υποστηρίζει μόνο τη θύρα ανοδικής ροής USB-C.

Μεταβείτε στην επιλογή **Control Panel (Πίνακας Ελέγχου)**.

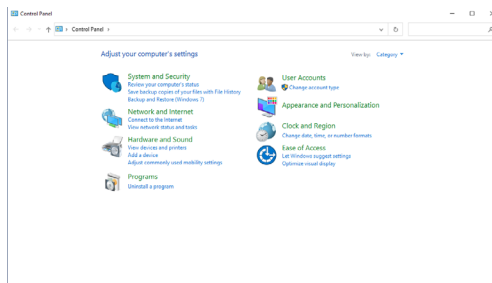

Επιλέξτε **Hardware and Sound (Υλικό και Ήχος)** και, στη συνέχεια, επιλέξτε **Power Options (Επιλογές τροφοδοσίας)**.

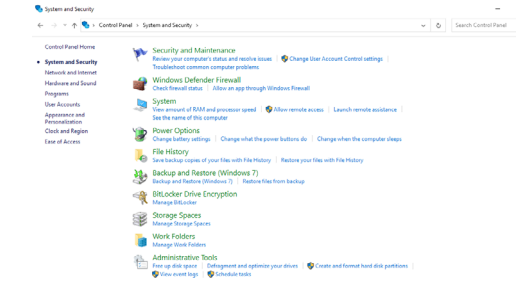

Μεταβείτε στην επιλογή **System Settings (Ρυθμίσεις συστήματος)**

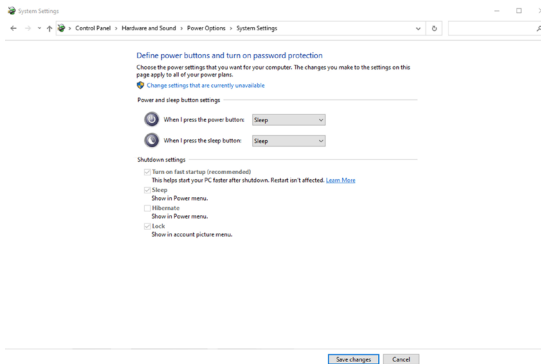

Στο αναπτυσσόμενο μενού **When I press the power button (Όταν πατάω το κουμπί λειτουργίας)**, υπάρχουν ορισμένες επιλογές **Do nothing (Τίποτα) /Sleep (Αδράνεια) /Hibernate (Αναστολή λειτουργίας) /Shut down (Τερματισμός)** και μπορείτε να επιλέξετε **Sleep (Αδράνεια) /Hibernate (Αναστολή λειτουργίας) / Shut down (Τερματισμός)**.

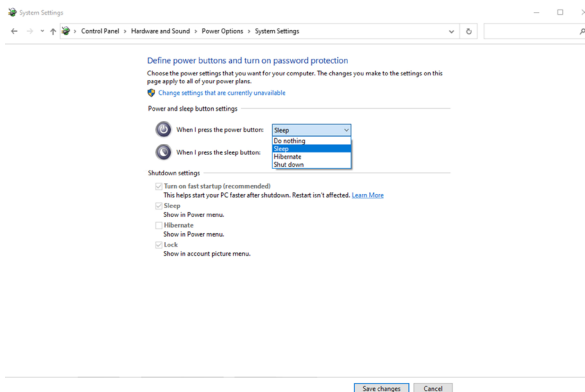

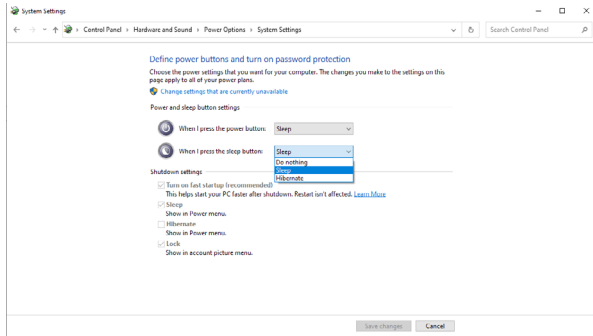

ΣΗΜΕΙΩΣΗ: Μην επιλέξετε **Do nothing (Τίποτα)**, διαφορετικά το κουμπί λειτουργίας της οθόνης δεν μπορεί να συγχρονιστεί με την κατάσταση λειτουργίας του συστήματος υπολογιστή.

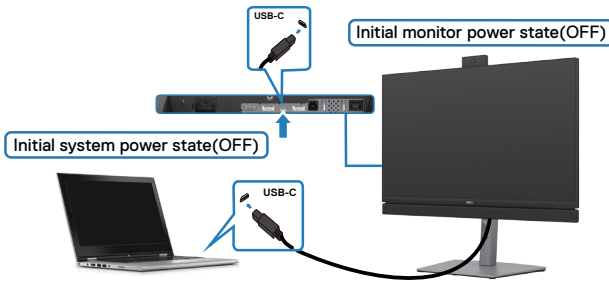

Σύνδεση της οθόνης για DPBS για πρώτη φορά



Για ρύθμιση της λειτουργίας DPBS για πρώτη φορά, ακολουθήστε τα παρακάτω βήματα:

1. Βεβαιωθείτε ότι ο υπολογιστής και η οθόνη έχουν απενεργοποιηθεί.
2. Συνδέστε το καλώδιο USB Type-C από τον υπολογιστή στην οθόνη.
3. Πιέστε το κουμπί λειτουργίας της οθόνης για να ενεργοποιήσετε την οθόνη.
4. Τόσο η οθόνη όσο και ο υπολογιστής ενεργοποιούνται στιγμιαία. Περιμένετε λίγο (περίπου 6 δευτερόλεπτα) και ο υπολογιστής και η οθόνη θα απενεργοποιηθούν.
5. Πατήστε είτε το κουμπί λειτουργίας της οθόνης είτε το κουμπί λειτουργίας του υπολογιστή, τόσο ο υπολογιστής όσο και η οθόνη ενεργοποιούνται. Η κατάσταση λειτουργίας του συστήματος υπολογιστή είναι συγχρονισμένη με το κουμπί λειτουργίας της οθόνης.



-  **ΣΗΜΕΙΩΣΗ:** Όταν η οθόνη και ο υπολογιστής βρίσκονται και οι δύο σε κατάσταση απενεργοποίησης την πρώτη φορά, συνιστάται να ενεργοποιήσετε πρώτα την οθόνη και, στη συνέχεια, να συνδέσετε το καλώδιο USB-C από τον υπολογιστή στην οθόνη.
 -  **ΣΗΜΕΙΩΣΗ:** Μπορείτε να τροφοδοτήσετε την πλατφόρμα Dell PC* Ultra χρησιμοποιώντας την υποδοχή προσαρμογέα DC. Εναλλακτικά, μπορείτε να τροφοδοτήσετε την πλατφόρμα Dell PC* Ultra χρησιμοποιώντας το καλώδιο USB-C της οθόνης μέσω Power Delivery (PD). ορίστε τη φόρτιση USB-C  90 W σε On (Ενεργοποιημένο) στην κατάσταση απενεργοποίησης.
- * Βεβαιωθείτε ότι έχετε ελέγξει τον υπολογιστή Dell ως προς την υποστήριξη DPBS.



Χρήση της λειτουργίας DPBS

Ενεργοποίηση με το καλώδιο USB-C

Όταν συνδέετε το καλώδιο USB-C, η κατάσταση της οθόνης/του υπολογιστή έχει ως εξής:

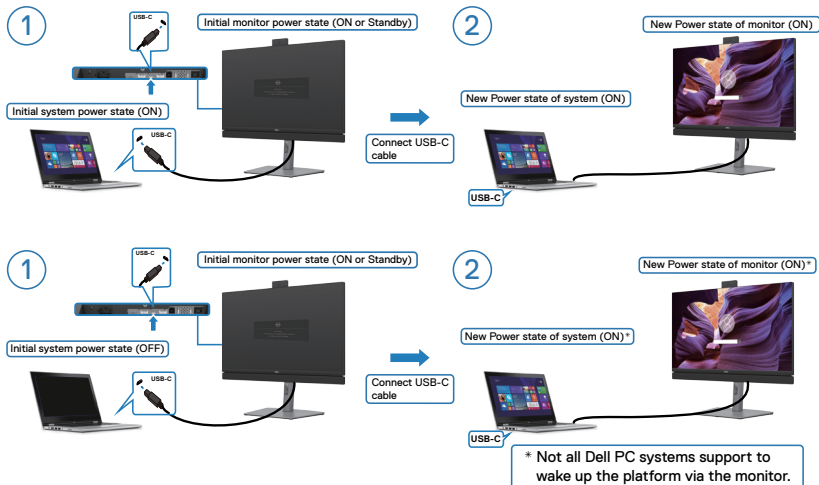

Πάτημα του κουμπιού λειτουργίας

Όταν πατάτε το κουμπί λειτουργίας της οθόνης ή το κουμπί λειτουργίας του υπολογιστή, η κατάσταση της οθόνης/του υπολογιστή έχει ως εξής:

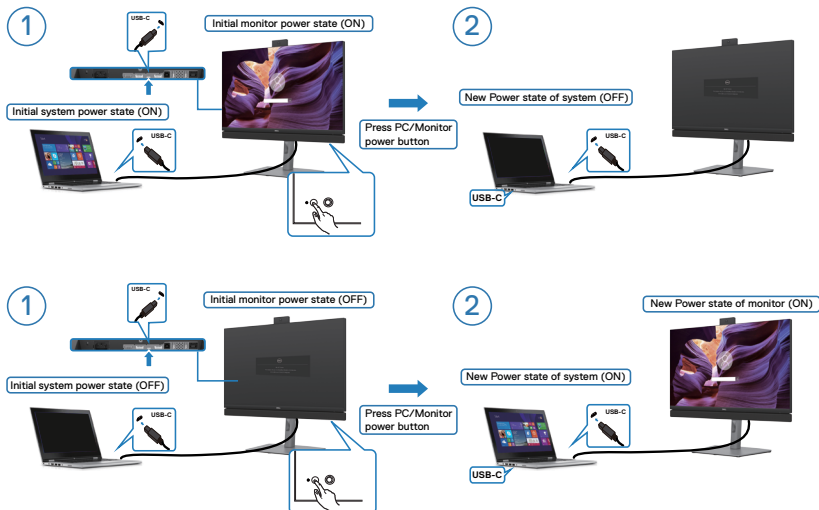

Όταν η οθόνη και ο υπολογιστής βρίσκονται σε κατάσταση ενεργοποίησης, **εάν πατήσετε παρατεταμένα για 4 δευτερόλεπτα το κουμπί λειτουργίας της οθόνης**, ένα μήνυμα οθόνης θα σας ρωτήσει εάν θέλετε να τερματίσετε τη λειτουργία του υπολογιστή.

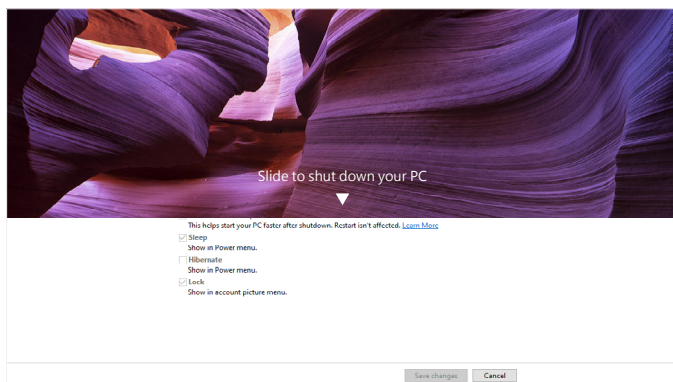
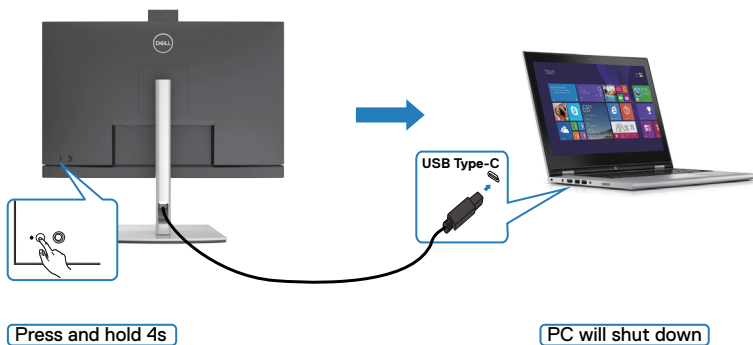

Όταν η οθόνη και ο υπολογιστής βρίσκονται σε κατάσταση ενεργοποίησης, **εάν πατήσετε παρατεταμένα για 10 δευτερόλεπτα το κουμπί λειτουργίας της οθόνης**, θα γίνει τερματισμός της λειτουργίας του υπολογιστή.

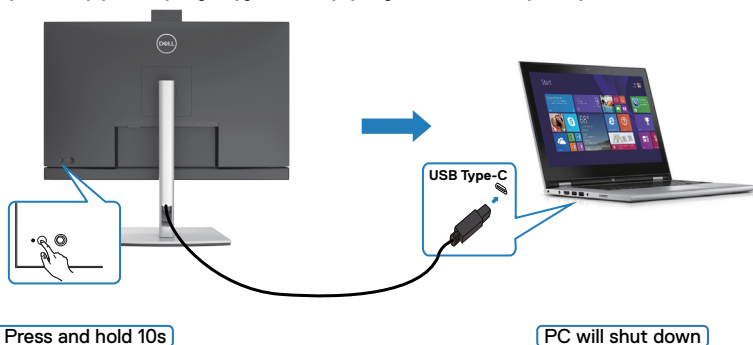

Σύνδεση της οθόνης για λειτουργία USB-C Multi-Stream Transport (MST) (μόνο για τα C2422HE/C2722DE) σε λειτουργία DPBS

Ένας υπολογιστής είναι συνδεδεμένος σε δύο οθόνες αρχικά σε κατάσταση απενεργοποίησης και η κατάσταση τροφοδοσίας του συστήματος υπολογιστή συγχρονίζεται με το κουμπί λειτουργίας της οθόνης 1. Όταν πατάτε είτε το κουμπί λειτουργίας της οθόνης 1 ή το κουμπί λειτουργίας του υπολογιστή, τόσο ο υπολογιστής όσο και η οθόνη 1 ενεργοποιούνται. Εν τω μεταξύ, η οθόνη 2 παραμένει απενεργοποιημένη. Πρέπει να πατήσετε χειροκίνητα το κουμπί λειτουργίας στην οθόνη 2 για να την ενεργοποιήσετε.

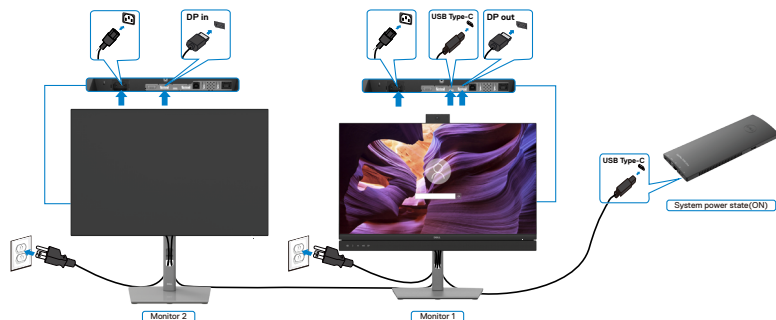

ΣΗΜΕΙΩΣΗ: Και οι δύο οθόνες πρέπει να είναι οθόνες Dell που υποστηρίζουν τη λειτουργία DPBS.

ΣΗΜΕΙΩΣΗ: Δεν συνιστάται η σύνδεση πολλαπλών C2422HE / C2722DE / C3422WE σε λειτουργία USB-C MST στη λειτουργία DPBS.

Παρομοίως, ένας υπολογιστής είναι συνδεδεμένος σε δύο οθόνες σε κατάσταση αρχικής ενεργοποίησης και η κατάσταση τροφοδοσίας συστήματος υπολογιστή είναι συγχρονισμένη με το κουμπί λειτουργίας της οθόνης 1. Όταν πατάτε το κουμπί τροφοδοσίας της οθόνης 1 ή του υπολογιστή, απενεργοποιείται τόσο η οθόνη 1 όσο και ο υπολογιστής. Εν τω μεταξύ, η οθόνη 2 τίθεται σε κατάσταση αναμονής. Πρέπει να πατήσετε χειροκίνητα το κουμπί λειτουργίας στην οθόνη 2 για να την απενεργοποιήσετε.

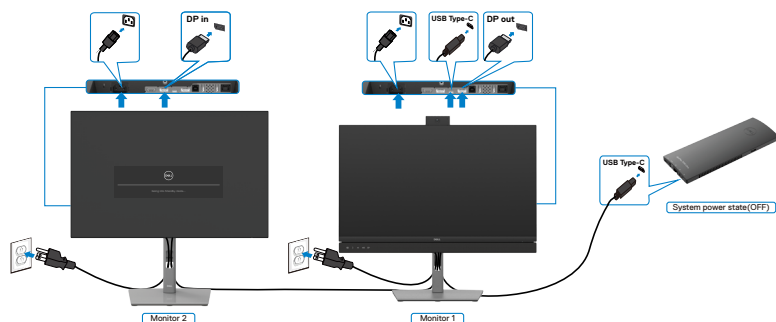

Σύνδεση της οθόνης για USB-C στη λειτουργία DPBS

Η πλατφόρμα Dell OptiPlex 7090 Ultra διαθέτει δύο θύρες USB-C, επομένως τόσο η κατάσταση ισχύος της οθόνης 1 όσο και της οθόνης 2 μπορούν να συγχρονιστούν με τον υπολογιστή.

Ενώ ο υπολογιστής και οι δύο οθόνες βρίσκονται αρχικά σε κατάσταση λειτουργίας, πατώντας το κουμπί λειτουργίας στην οθόνη 1 ή την οθόνη 2 θα απενεργοποιηθεί ο υπολογιστής, την οθόνη 1 και την οθόνη 2.

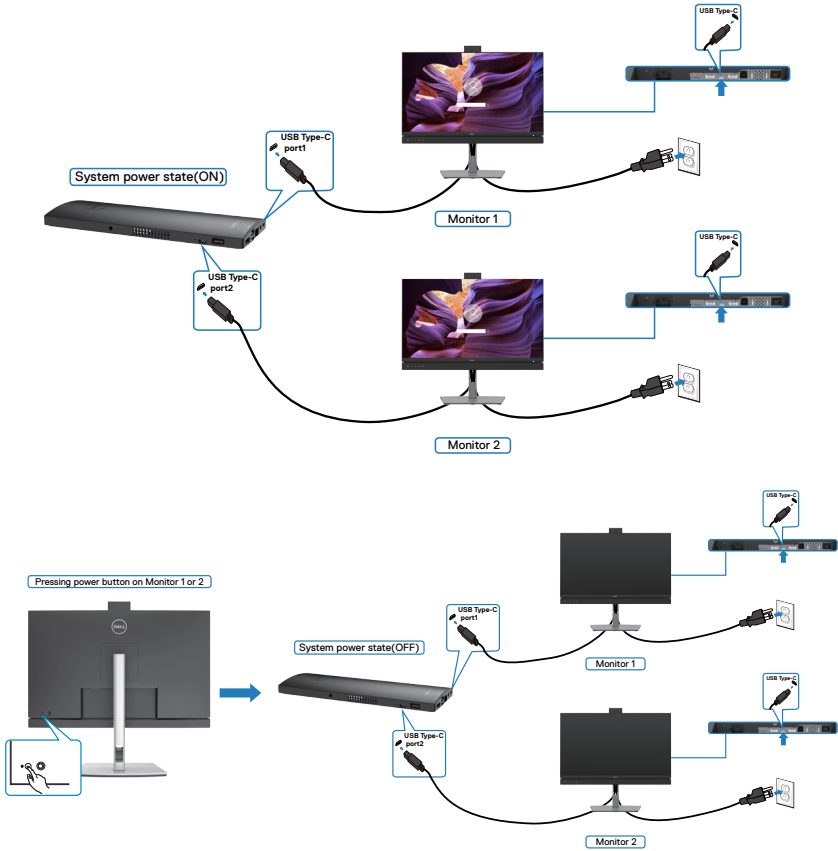

Βεβαιωθείτε ότι έχετε ρυθμίσει την επιλογή **USB-C Charging (Φόρτιση USB-C)** σε Ενεργοποίηση στην κατάσταση απενεργοποίησης. Ενώ ο υπολογιστής και οι δύο οθόνες βρίσκονται αρχικά σε κατάσταση απενεργοποίησης, πατώντας το κουμπί λειτουργίας στην οθόνη 1 ή την οθόνη 2 θα ενεργοποιήσετε τον υπολογιστή, την οθόνη 1 και την οθόνη 2.

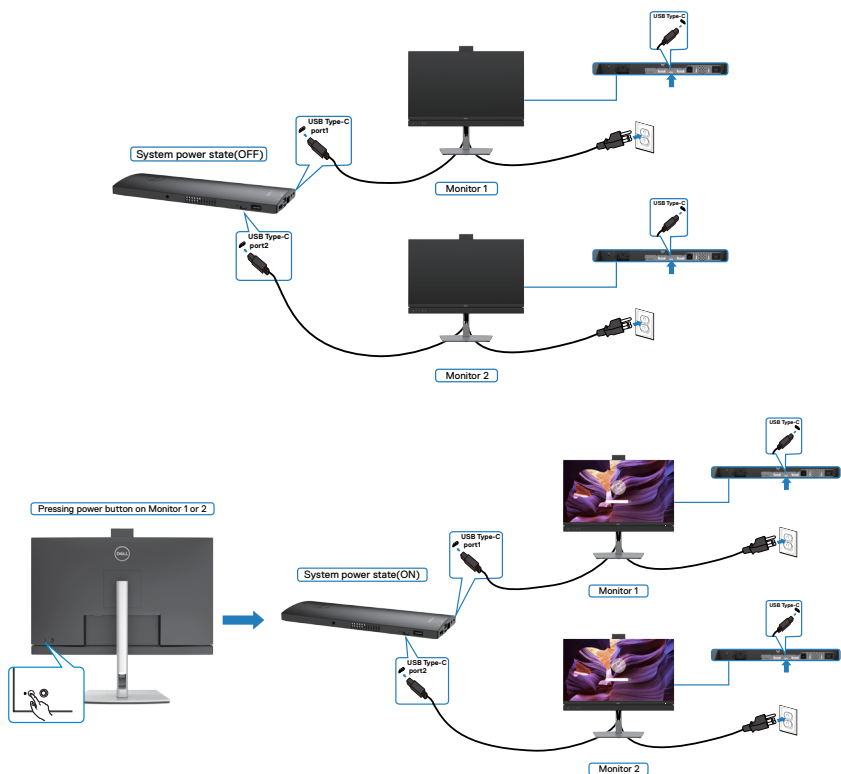

Οργάνωση των καλωδίων σας



Αφού συνδέσετε όλα τα απαραίτητα καλώδια στην οθόνη και τον υπολογιστή σας, (ανατρέξτε στην ενότητα [Σύνδεση της οθόνης σας](#) για τη σύνδεση) οργανώστε όλα τα καλώδια όπως φαίνεται παραπάνω.

Ασφάλιση της οθόνης σας με κλειδαριά Kensington (προαιρετικό)

Η υποδοχή κλειδώματος ασφαλείας βρίσκεται στο κάτω μέρος της οθόνης. (Ανατρέξτε στην ενότητα [Υποδοχή κλειδαριάς ασφαλείας](#))

Για περισσότερες πληροφορίες σχετικά με τη χρήση της κλειδαριάς Kensington (αγοράζεται ξεχωριστά), ανατρέξτε στην τεκμηρίωση που συνοδεύει την κλειδαριά.

Ασφαλίστε την οθόνη σας σε μία επιφάνεια χρησιμοποιώντας την κλειδαριά ασφαλείας Kensington.



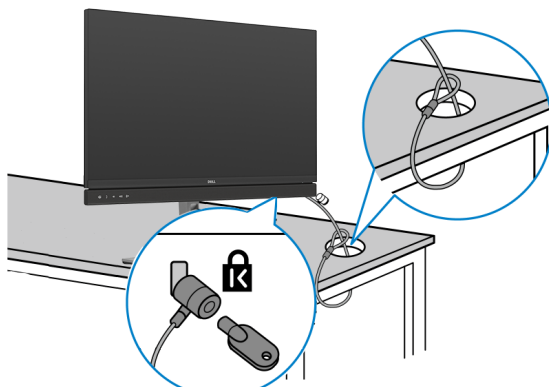

ΣΗΜΕΙΩΣΗ: Η εικόνα προορίζεται μόνο για σκοπούς απεικόνισης. Η εμφάνιση της κλειδαριάς μπορεί να διαφέρει.

Αφαίρεση της βάσης της οθόνης

ΠΡΟΣΟΧΗ: Για να αποφύγετε γρατσουνιές στην οθόνη LCD κατά την αφαίρεση της βάσης, βεβαιωθείτε ότι η οθόνη είναι τοποθετημένη σε μια μαλακή, καθαρή επιφάνεια.

ΣΗΜΕΙΩΣΗ: Οι παρακάτω οδηγίες ισχύουν μόνο για τη βάση που συνοδεύει την οθόνη σας. Εάν συνδέετε μια βάση που έχετε αγοράσει από οποιαδήποτε άλλη πηγή, ακολουθήστε τις οδηγίες ρύθμισης που συνοδεύουν τη βάση.

Για να αφαιρέσετε τη βάση:

1. Τοποθετήστε την οθόνη σε ένα μαλακό πανί ή μαξιλάρι.
2. Πατήστε και κρατήστε πατημένο το κουμπί αποδέσμευσης βάσης.
3. Σηκώστε τη βάση στήριξης και απομακρύνετε τη από την οθόνη.

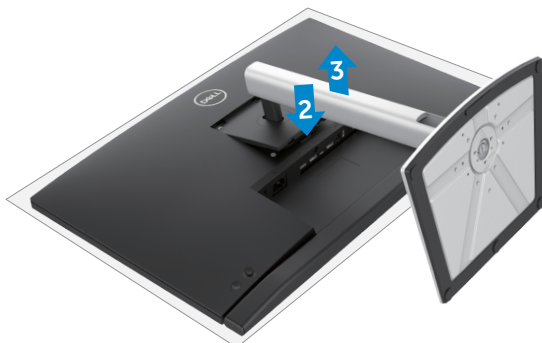

Τοποθέτηση στον τοίχο (προαιρετικά)

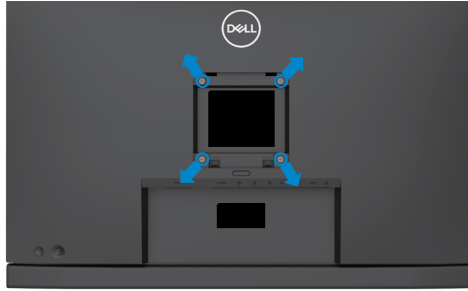

ΣΗΜΕΙΩΣΗ: Χρησιμοποιήστε βίδες M4 x 11 mm για να συνδέσετε την οθόνη στο κιτ τοποθέτησης στον τοίχο.

Ανατρέξτε στις οδηγίες που συνοδεύουν το συμβατό με VESA κιτ τοποθέτησης στον τοίχο.

1. Τοποθετήστε την οθόνη σε μαλακό πανί ή μαξιλάρι σε σταθερή επίπεδη επιφάνεια.
2. Αφαιρέστε τη βάση.
3. Χρησιμοποιήστε ένα σταυροκατσάβιδο για να αφαιρέσετε τις τέσσερις βίδες που συγκρατούν το πλαστικό κάλυμμα.
4. Συνδέστε τον βραχίονα στήριξης του κιτ τοποθέτησης στην οθόνη.
5. Αναρτήστε την οθόνη στον τοίχο σύμφωνα με τις οδηγίες στην τεκμηρίωση που συνοδεύει το κιτ τοποθέτησης στον τοίχο.

ΣΗΜΕΙΩΣΗ: Για χρήση μόνο με βραχίονα τοποθέτησης σε τοίχο από τη λίστα UL ή CSA ή GS με ελάχιστη ικανότητα βάρους/φορτίου 17,32 kg (38,40 lb) (C2422HE) / 22,96 kg (50,80 lb) (C2722DE) / 29,20 kg (64,24 lb) (C3422WE).



Λειτουργία της οθόνης

Ενεργοποίηση της οθόνης

Πατήστε το κουμπί  για να ενεργοποιήσετε την οθόνη.

Χρήση χειριστηρίου joystick

Χρησιμοποιήστε το χειριστήριο joystick στο πίσω μέρος της οθόνης για να κάνετε προσαρμογές στο μενού OSD.

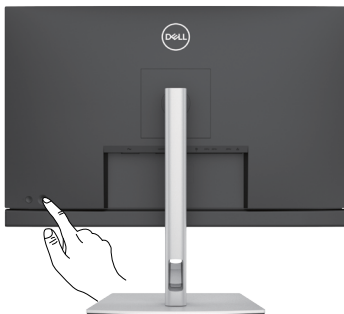

1. Πατήστε το κουμπί του joystick για να ανοίξετε το κύριο μενού OSD.
2. Μετακινήστε το joystick προς τα πάνω/κάτω/αριστερά/δεξιά για εναλλαγή μεταξύ των επιλογών.
3. Πατήστε ξανά το κουμπί του joystick για επιβεβαίωση των ρυθμίσεων και έξοδο.

Joystick Περιγραφή



- Όταν το μενού OSD είναι ενεργοποιημένο, πατήστε το κουμπί για να επιβεβαιώσετε την επιλογή ή να αποθηκεύσετε τις ρυθμίσεις.
- Όταν το μενού OSD είναι απενεργοποιημένο, πατήστε το κουμπί για να ανοίξετε το κύριο μενού OSD. Ανατρέξτε στην ενότητα [Πρόσβαση στο σύστημα μενού](#).



- Για αμφίδρομη πλοήγηση (δεξιά και αριστερά).
- Μετακινηθείτε δεξιά για να μπείτε στο υπομενού.
- Μετακινηθείτε αριστερά για έξοδο από το υπομενού.
- Αυξάνει (δεξιά) ή μειώνει (αριστερά) τις παραμέτρους του επιλεγμένου στοιχείου μενού.



- Για αμφίδρομη πλοήγηση (πάνω και κάτω).
- Εναλλαγή μεταξύ των στοιχείων μενού.
- Αυξάνει (πάνω) ή μειώνει (κάτω) τις παραμέτρους του επιλεγμένου στοιχείου μενού.



Χρήση των χειριστηρίων του πίσω πλαισίου

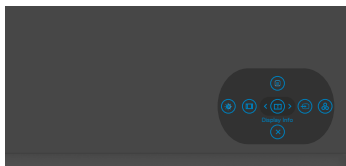

Χρησιμοποιήστε το joystick στο πίσω μέρος της οθόνης για να προσαρμόσετε τις ρυθμίσεις της οθόνης. Καθώς χρησιμοποιείτε το κουμπί για να προσαρμόσετε τις ρυθμίσεις, στην οθόνη εμφανίζονται οι αριθμητικές τιμές κάθε χαρακτηριστικού καθώς αλλάζουν.



Ο παρακάτω πίνακας περιγράφει τα κουμπιά του πίσω πλαισίου:

Επιλογές	Περιγραφή
1  Πλήκτρο συντόμευσης: Menu (Μενού)	Χρησιμοποιήστε αυτό το κουμπί Menu (Μενού) για να εκκινήσετε το μενού οθόνης (OSD) και να επιλέξετε το μενού OSD. Ανατρέξτε στην ενότητα Πρόσβαση στο σύστημα μενού
2  Πλήκτρο συντόμευσης: Display Info (Πληροφορίες οθόνης)	Χρησιμοποιήστε αυτό το κουμπί για να επιλέξετε από μια λίστα Πληροφοριών οθόνης .
3  Πλήκτρο συντόμευσης: Input Source (Πηγή εισόδου)	Χρησιμοποιήστε αυτό το κουμπί για να επιλέξετε από μια λίστα Πηγών εισόδου .
4  Πλήκτρο συντόμευσης: Preset Modes (Προεπιλεγμένες λειτουργίες)	Χρησιμοποιήστε αυτό το κουμπί για να επιλέξετε από μια λίστα προεπιλεγμένων λειτουργιών χρώματος .
5  Πλήκτρο συντόμευσης: Brightness (Φωτεινότητα)/ Contrast (Αντίθεση)	Για άμεση πρόσβαση στα ρυθμιστικά προσαρμογής Brightness (Φωτεινότητα)/ Contrast (Αντίθεση) .



Επιλογές	Περιγραφή
<p>6</p>  <p>Πλήκτρο συντόμευσης: Aspect Ratio (Αναλογία διαστάσεων)</p>	<p>Χρησιμοποιήστε αυτό το κουμπί για να επιλέξετε από μια λίστα Αναλογιών διαστάσεων.</p>
<p>7</p>  <p>Exit (Έξοδος)</p>	<p>Χρησιμοποιήστε αυτό το κουμπί για να επιστρέψετε στο κύριο μενού ή για έξοδο από το κύριο μενού OSD.</p>

Χρήση της λειτουργίας κλειδώματος OSD

Μπορείτε να κλειδώσετε τα κουμπιά ελέγχου του μπροστινού πίνακα για να αποτρέψετε την πρόσβαση στο μενού OSD ή/και στο κουμπί λειτουργίας.

Χρήση του μενού κλειδώματος για κλείδωμα των κουμπιών.

1. Ενεργοποιήστε μία από τις παρακάτω επιλογές.

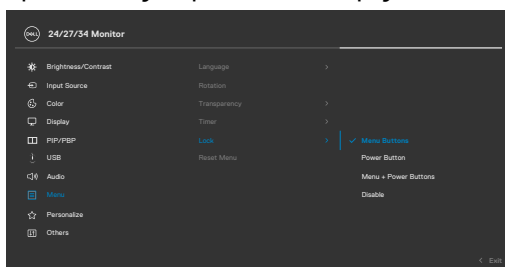

2. Εμφανίζεται το ακόλουθο μήνυμα.

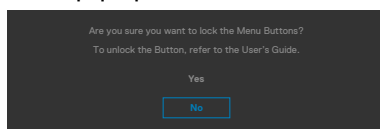

3. Επιλέξτε **Yes (Ναι)** για να κλειδώσετε κουμπιά. Όταν κλειδωθεί, κατά το πάτημα ενός κουμπιού εμφανίζεται το εικονίδιο κλειδώματος .



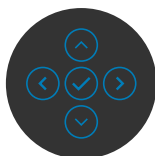
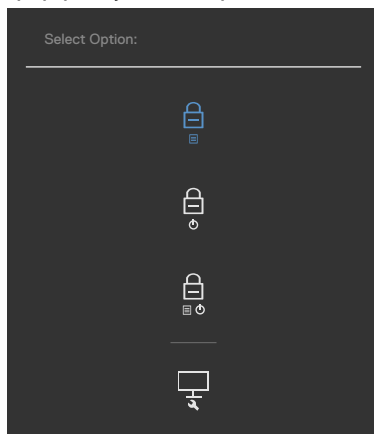

Χρήση του Joystick για κλείδωμα των κουμπιών.

Πατήστε την αριστερή κατεύθυνση πλοήγησης του Joystick για τέσσερα δευτερόλεπτα, στην οθόνη εμφανίζεται ένα μενού.



Επιλέξτε μία από τις ακόλουθες επιλογές:

Επιλογές	Περιγραφή
1  Menu Buttons lock (Κλείδωμα κουμπιού μενού)	Ορίστε αυτήν την επιλογή για να κλειδώσετε τη λειτουργία του μενού OSD.
2  Power Button lock (Κλείδωμα κουμπιού λειτουργίας)	Χρησιμοποιήστε αυτήν την επιλογή για να κλειδώσετε το κουμπί λειτουργίας. Αυτό θα αποτρέψει τον χρήστη να απενεργοποιήσει την οθόνη χρησιμοποιώντας το κουμπί λειτουργίας.
3  Menu and Power Button lock (Κλείδωμα κουμπιού μενού και λειτουργίας)	Χρησιμοποιήστε αυτήν την επιλογή για να κλειδώσετε το μενού OSD και το κουμπί λειτουργίας για να απενεργοποιήσετε την οθόνη.





Επιλογές	Περιγραφή
<p>4</p>  <p>Ενσωματωμένος διαγνωστικός έλεγχος</p>	<p>Χρησιμοποιήστε αυτήν την επιλογή για να εκτελέσετε τους ενσωματωμένους διαγνωστικούς ελέγχους. Ανατρέξτε στην ενότητα Ενσωματωμένος διαγνωστικός έλεγχος.</p>

Για να ξεκλειδώσετε τα κουμπιά.

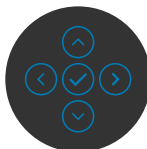
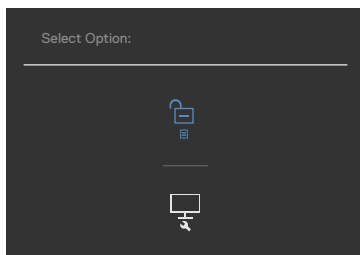
Πατήστε την αριστερή κατεύθυνση πλοήγησης του Joystick για τέσσερα δευτερόλεπτα έως ότου εμφανιστεί ένα μενού στην οθόνη. Ο ακόλουθος πίνακας περιγράφει τις επιλογές ξεκλειδώματος των κουμπιών του μπροστινού πίνακα.



Επιλογές	Περιγραφή
<p>1</p>  <p>Menu Button unlock (Ξεκλείδωμα κουμπιού μενού)</p>	<p>Χρησιμοποιήστε αυτήν την επιλογή για να ξεκλειδώσετε τη λειτουργία του μενού OSD.</p>
<p>2</p>  <p>Power Button unlock (Ξεκλείδωμα κουμπιού λειτουργίας)</p>	<p>Χρησιμοποιήστε αυτήν την επιλογή για να ξεκλειδώσετε το κουμπί λειτουργίας για απενεργοποίηση της οθόνης.</p>



3







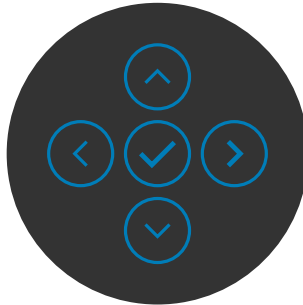

Menu and Power Button unlock (Ξεκλείδωμα κουμπιού μενού και λειτουργίας)

Χρησιμοποιήστε αυτήν την επιλογή για να ξεκλειδώσετε το μενού OSD και το κουμπί λειτουργίας για να απενεργοποιήσετε την οθόνη.

Κουμπί μπροστινού πίνακα

Χρησιμοποιήστε τα κουμπιά στην μπροστινή πλευρά της οθόνης για να προσαρμόσετε τις ρυθμίσεις εικόνας.





Μπροστινός πίνακας	Περιγραφή
1   Επάνω Κάτω	Χρησιμοποιήστε τα κουμπιά Επάνω (αύξηση) και Κάτω (μείωση) για προσαρμογή στοιχείων στο μενού OSD.
2  Previous (Προηγούμενο)	Χρησιμοποιήστε το κουμπί Previous (Προηγούμενο) για να επιστρέψετε στο προηγούμενο μενού.
3  Next (Επόμενο)	Χρησιμοποιήστε το κουμπί Next (Επόμενο) για να επιβεβαιώσετε την επιλογή σας.
4  Tick (Επιβεβαίωση)	Χρησιμοποιήστε το κουμπί Tick (Επιβεβαίωση) για να επιβεβαιώσετε την επιλογή σας.



Χρήση του μενού οθόνης (OSD)

Πρόσβαση στο σύστημα μενού

Εικονίδιο	Μενού και υπομενού	Περιγραφή
	Brightness (Φωτεινότητα)/ Contrast (Αντίθεση)	Χρησιμοποιήστε αυτό το μενού για να ενεργοποιήσετε τη ρύθμιση Brightness (Φωτεινότητα)/Contrast (Αντίθεση).

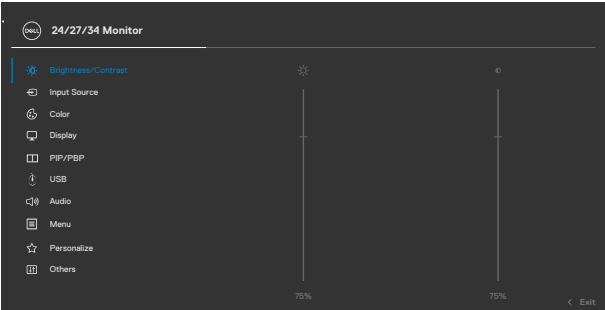

Brightness (Φωτεινότητα)

Η επιλογή **Brightness (Φωτεινότητα)** ρυθμίζει τη φωτεινότητα του οπίσθιου φωτισμού (ελάχιστο 0, μέγιστο 100).

Μετακινήστε το joystick προς τα πάνω για να αυξήσετε τη φωτεινότητα.

Μετακινήστε το joystick προς τα κάτω για να μειώσετε τη φωτεινότητα.

Contrast (Αντίθεση)

Ρυθμίστε πρώτα την επιλογή **Brightness (Φωτεινότητα)** και, στη συνέχεια, ρυθμίστε την επιλογή **Contrast (Αντίθεση)** μόνο εάν απαιτείται περαιτέρω προσαρμογή.



Μετακινήστε το joystick προς τα πάνω για να αυξήσετε την αντίθεση και μετακινήστε το joystick προς τα κάτω για να μειώσετε την αντίθεση (μεταξύ 0 και 100).

Η λειτουργία **Contrast (Αντίθεση)** προσαρμόζει τη διαφορά μεταξύ σκοταδιού και φωτεινότητας στην οθόνη.

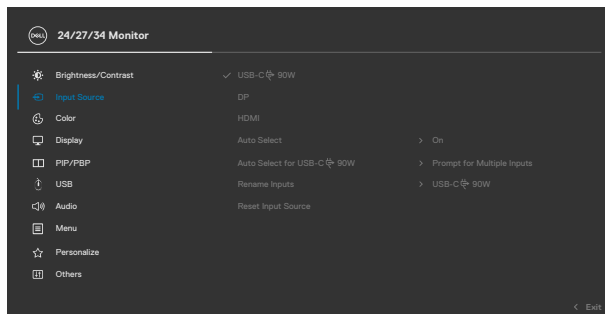

Εικονίδιο	Μενού και υπομενού	Περιγραφή
	Input Source (Πηγή εισόδου)	Χρησιμοποιήστε το μενού Input Source (Πηγή εισόδου) για να επιλέξετε μεταξύ διαφορετικών εισόδων βίντεο που είναι συνδεδεμένα στην οθόνη σας.



USB-C  90 W	Επιλέξτε την είσοδο USB-C  90 W όταν χρησιμοποιείτε τον σύνδεσμο USB-C  90 W . Πατήστε το κουμπί του joystick για να επιβεβαιώσετε την επιλογή.
DP	Επιλέξτε την είσοδο DP όταν χρησιμοποιείτε τον σύνδεσμο DP (DisplayPort) . Πατήστε το κουμπί του joystick για να επιβεβαιώσετε την επιλογή.
HDMI	Επίλεξε την είσοδο HDMI όταν χρησιμοποιείτε τον σύνδεσμο HDMI. Πατήστε το κουμπί του joystick για να επιβεβαιώσετε την επιλογή.
Auto Select (Αυτόματη επιλογή)	Ενεργοποιήστε τη λειτουργία για να επιτρέψετε στην οθόνη να σαρώσει αυτόματα τις διαθέσιμες πηγές εισόδου. Πατήστε το κουμπί του joystick για να επιβεβαιώσετε την επιλογή.



Εικονίδιο	Μενού και υπομενού	Περιγραφή
	Auto Select for USB-C 90 W (Αυτόματη επιλογή για USB-C 90 W)	Σας επιτρέπει να ορίσετε την επιλογή Auto Select (Αυτόματη επιλογή) για το USB Type-C σε: <ul style="list-style-type: none"> · Prompt for Multiple Inputs (Προτροπή για πολλαπλές εισόδους): Να εμφανίζεται πάντα το μήνυμα «Switch to USB Type-C Video Input» (Εναλλαγή σε είσοδο βίντεο USB Type-C), προκειμένου να επιλέγει ο χρήστης εάν θα πραγματοποιηθεί εναλλαγή ή όχι. · Yes (Ναι): Η οθόνη μεταβαίνει πάντοτε σε βίντεο USB Type-C χωρίς να ρωτάει ενώ είναι συνδεδεμένη με USB Type-C. · No (Όχι): Η οθόνη ΔΕΝ μεταβαίνει αυτόματα σε βίντεο USB Type-C από άλλη διαθέσιμη είσοδο.
	Rename Inputs (Μετονομασία εισόδων)	Σας επιτρέπει να πραγματοποιήσετε Μετονομασία εισόδων.
	Reset Input Source (Επαναφορά πηγής εισόδου)	Πραγματοποιεί επαναφορά όλων των ρυθμίσεων του μενού Input Source (Πηγή εισόδου) στις εργοστασιακές ρυθμίσεις.
	Color (Χρώμα)	Χρησιμοποιήστε το μενού Color (Χρώμα) για να προσαρμόσετε τη λειτουργία ρύθμισης χρώματος.

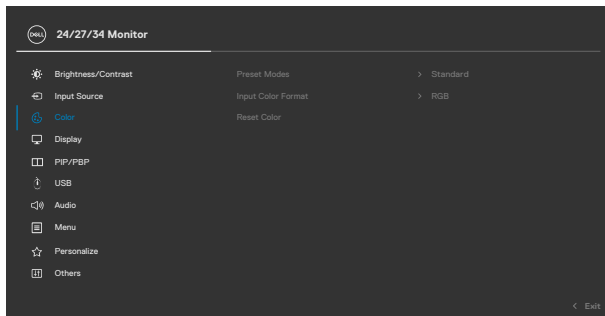

Εικονίδιο Μενού και υπομενού

Preset Modes (Προεπιλεγμένες λειτουργίες)

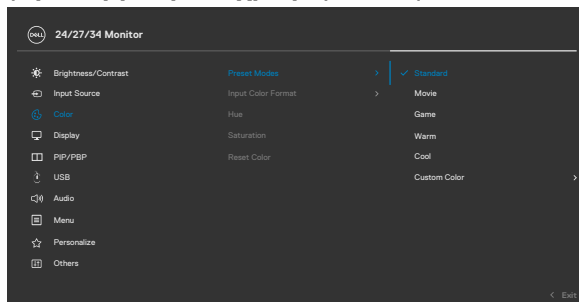

Περιγραφή

Όταν επιλέγετε Preset Modes (Προεπιλεγμένες λειτουργίες), μπορείτε να επιλέξετε **Standard (Τυπικό)**, **Movie (Ταινία)**, **Game (Παιχνίδι)**, **Warm (Ζεστό)**, **Cool (Ψυχρό)** ή **Custom Color (Προσαρμοσμένο χρώμα)** από τη λίστα.



- **Standard (Τυπικό):** Προεπιλεγμένη ρύθμιση χρώματος. Αυτή η οθόνη χρησιμοποιεί ένα πάνελ χαμηλού μπλε φωτισμού και έχει πιστοποιηθεί από την TÜV για να μειώσει την απόδοση του μπλε φωτός και να δημιουργήσει μια πιο χαλαρωτική και λιγότερο διεγερτική εικόνα κατά την ανάγνωση περιεχομένου στην οθόνη.
- **Movie (Ταινία):** Ιδανική ρύθμιση για ταινίες.
- **Game (Παιχνίδι):** Ιδανική ρύθμιση για τις περισσότερες εφαρμογές παιχνιδιών.
- **Warm (Ζεστό):** Παρουσιάζει χρώματα σε χαμηλότερες θερμοκρασίες χρώματος. Η οθόνη εμφανίζεται πιο ζεστή με κόκκινη/κίτρινη απόχρωση.
- **Cool (Ψυχρό):** Παρουσιάζει χρώματα σε υψηλότερες θερμοκρασίες χρώματος. Η οθόνη εμφανίζεται πιο ψυχρή με μπλε απόχρωση.
- **Custom Color (Προσαρμοσμένο χρώμα):** Επιτρέπει τη μη αυτόματη προσαρμογή των ρυθμίσεων χρώματος. Πατήστε το αριστερό και το δεξί κουμπί του Joystick για να προσαρμόσετε τις τιμές του κόκκινου, του πράσινου και του μπλε και να δημιουργήσετε τη δική σας προκαθορισμένη λειτουργία χρώματος.

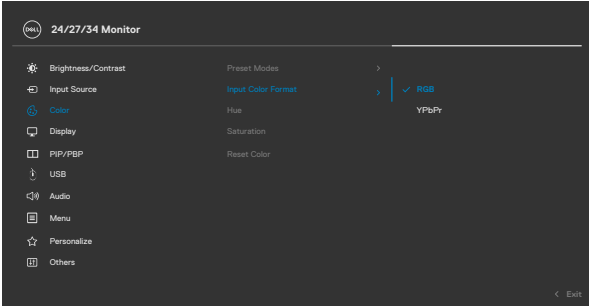

Εικονίδιο	Μενού και υπομενού	Περιγραφή
	Input Color Format (Μορφή χρώματος εισόδου)	<p>Σας επιτρέπει να ρυθμίσετε τη λειτουργία εισόδου βίντεο σε:</p> <ul style="list-style-type: none"> • RGB: Ορίστε αυτήν την επιλογή εάν η οθόνη σας είναι συνδεδεμένη σε υπολογιστή (ή συσκευή αναπαραγωγής DVD) χρησιμοποιώντας το καλώδιο USB Type-C, DP, HDMI. • YPbPr: Ορίστε αυτήν την επιλογή εάν η συσκευή αναπαραγωγής DVD υποστηρίζει μόνο έξοδο YCbCr.
		
		
	Hue (Απόχρωση)	<p>Κινήστε το joystick Πάνω ή Κάτω για να ρυθμίσετε την επιλογή Hue (Απόχρωση) από 0 έως 100.</p> <p>ΣΗΜΕΙΩΣΗ: Η ρύθμιση απόχρωσης είναι διαθέσιμη μόνο στις λειτουργίες Movie (Ταινία) και Game (Παιχνίδι).</p>
	Saturation (Κορεσμός)	<p>Κινήστε το joystick Πάνω ή Κάτω για να ρυθμίσετε την επιλογή Saturation (Κορεσμός) από 0 έως 100.</p> <p>ΣΗΜΕΙΩΣΗ: Η ρύθμιση κορεσμού είναι διαθέσιμη μόνο στις λειτουργίες Movie (Ταινία) και Game (Παιχνίδι).</p>
	Reset Color (Επαναφορά χρώματος)	<p>Επαναφέρει τις ρυθμίσεις χρώματος στις εργοστασιακές προεπιλογές.</p>





Display (Εμφάνιση)

Χρησιμοποιήστε το μενού Display (Εμφάνιση) για να προσαρμόσετε την εικόνα.

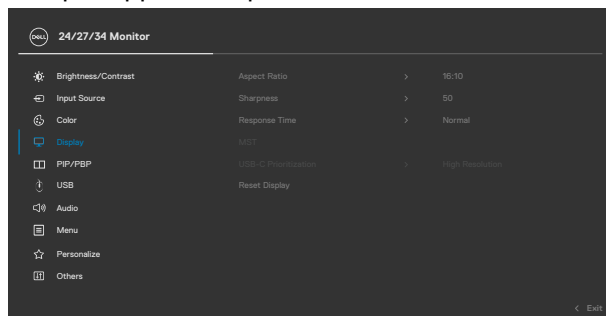

Aspect Ratio (Αναλογία διαστάσεων)

C2422HE: Προσαρμόστε την αναλογία της εικόνας σε **16:9, 4:3, 5:4**.

C2722DE: Προσαρμόστε την αναλογία εικόνας σε **16:9, Auto Resize (Αυτόματη αλλαγή μεγέθους), 4:3, 1:1**.

C3422WE: Προσαρμόστε την αναλογία της εικόνας σε **21:9, 4:3, 5:4**.

Sharpness (Ευκρίνεια)

Προσαρμόζει την εικόνα για να την κάνει οξύτερη ή απαλότερη.

Μετακινήστε το joystick πάνω και κάτω για να ρυθμίσετε την ευκρίνεια από «0» έως «100».

Response Time (Χρόνος απόκρισης)

Σας επιτρέπει να ορίσετε την επιλογή **Response Time (Χρόνος απόκρισης)** σε **Normal (Κανονικός)** ή **Fast (Γρήγορος)**.



Εικονίδιο	Μενού και υπομενού	Περιγραφή
	MST (C2422HE/ C2722DE μόνο)	<p>Μεταφορά πολλαπλών ροών DP. Εάν το ορίσετε σε ON (Ενεργοποιημένο) ενεργοποιείται η λειτουργία MST (έξοδος DP), εάν το ορίσετε σε OFF (Απενεργοποιημένο) απενεργοποιείται η λειτουργία MST.</p> <p>ΣΗΜΕΙΩΣΗ: Όταν είναι συνδεδεμένο το καλώδιο DP/USB Type-C ανοδικής ροής και το καλώδιο DP καθοδικής ροής, η οθόνη ρυθμίζει αυτόματα το MST σε ON, αυτή η ενέργεια θα γίνει μόνο μία φορά μετά την Επαναφορά εργοστασιακών ρυθμίσεων ή την Επαναφορά οθόνης.</p>
	USB-C Prioritization (Προτεραιότητα θύρας USB-C) (Μόνο C2722DE)	<p>Σας επιτρέπει να καθορίσετε την προτεραιότητα μεταφοράς δεδομένων με υψηλή ανάλυση (High Resolution (Υψηλή ανάλυση)) ή υψηλή ταχύτητα (High Data Speed (Υψηλή ταχύτητα δεδομένων)) όταν χρησιμοποιείτε τη θύρα USB Type-C/ DisplayPort.</p> <p>ΣΗΜΕΙΩΣΗ: Εάν ο υπολογιστής σας δεν διαθέτει ενσωματωμένη μπαταρία και τροφοδοτείται απευθείας από τη θύρα USB Type-C της οθόνης (όπως το Dell OptiPlex Ultra Desktop), η αλλαγή της επιλογής USB-C Prioritization (Προτεραιότητα θύρας USB-C) κινήσει θα διακόψει την τροφοδοσία από την οθόνη στον υπολογιστή. Θέστε την επιλογή USB-C Charging (Φόρτιση USB-C) σε On During Power Off (Ενεργό κατά την απενεργοποίηση).</p>
	Reset Display (Επαναφορά οθόνης)	<p>Πραγματοποιεί επαναφορά όλων των ρυθμίσεων του μενού Display (Εμφάνιση) στις εργοστασιακές ρυθμίσεις.</p>





PIP/PBP
(Μόνο C3422WE)

Αυτή η λειτουργία εμφανίζει ένα παράθυρο που εμφανίζει εικόνα από άλλη πηγή εισόδου.

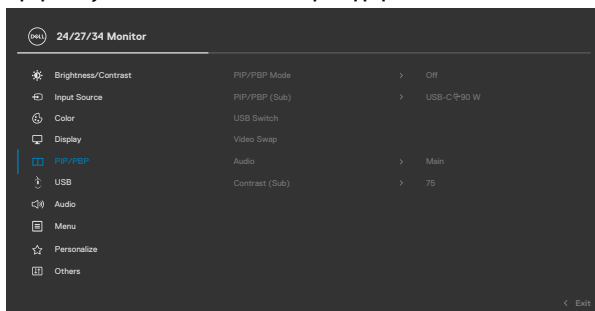

Κύριο παράθυρο	Δευτερεύον παράθυρο	
	USB Type-C	DP
USB Type-C	√	√
DP	√	√

ΣΗΜΕΙΩΣΗ: Οι εικόνες στο PBP θα εμφανίζονται στο κέντρο της οθόνης και όχι στην πλήρη οθόνη.



Εικονίδιο Μενού και υπομενού

PIP/PBP Mode (Λειτουργία PIP/PBP)

Περιγραφή

Προσαρμόζει τη λειτουργία PIP ή PBP (Εικόνα δίπλα σε εικόνα).
Μπορείτε να απενεργοποιήσετε αυτήν τη λειτουργία επιλέγοντας Off (Απενεργοποίηση).

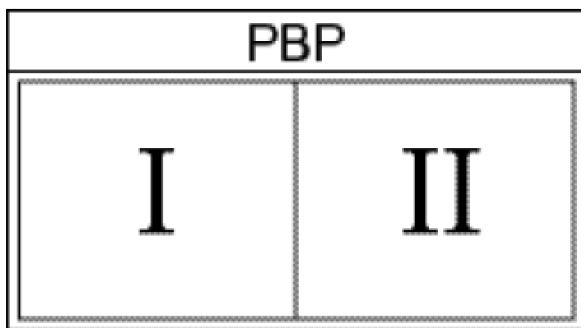
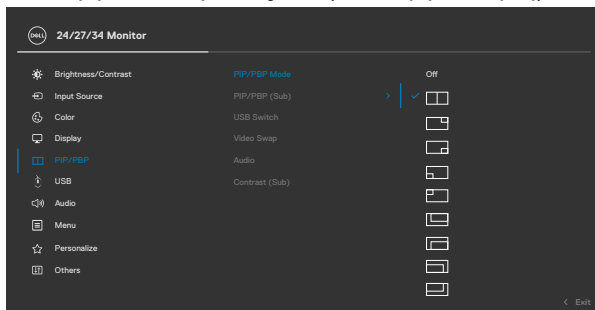

Εικονίδιο Μενού και υπομενού	Περιγραφή
PIP/PBP (Sub) (Δευτερεύον)	<p>Επιλέξτε μεταξύ των διαφορετικών σημάτων βίντεο που ενδέχεται να είναι συνδεδεμένα στην οθόνη σας για το δευτερεύον παράθυρο PBP. Πατήστε το κουμπί ✓ για να επιλέξετε το σήμα πηγής του υπο-παραθύρου PBP.</p>
USB Switch (Εναλλαγή USB)	<p>Επιλέξτε εναλλαγή μεταξύ πηγών USB ανοδικής ροής στη λειτουργία PBP. Μετακινήστε το Joystick για εναλλαγή μεταξύ πηγών USB ανοδικής ροής στη λειτουργία PBP.</p>
Video Swap (Εναλλαγή Βίντεο)	<p>Επιλέξτε για εναλλαγή βίντεο μεταξύ κύριου παραθύρου και δευτερεύοντος παραθύρου στη λειτουργία PBP. Μετακινήστε το Joystick για εναλλαγή του κύριου παραθύρου και του δευτερεύοντος παραθύρου.</p>
Contrast (Αντίθεση) (Δευτερεύον)	<p>Ρυθμίστε το επίπεδο της αντίθεσης της εικόνας στη λειτουργία PBP. Μετακινήστε το Joystick για αύξηση ή μείωση της αντίθεσης.</p>

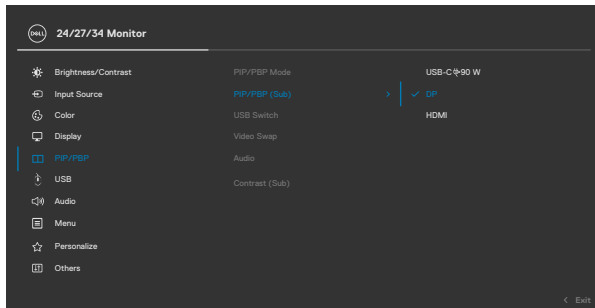



Σας επιτρέπει να ορίσετε τη θύρα USB ανοδικής ροής για τα σήματα εισόδου DP, επομένως η θύρα καθοδικής ροής USB της οθόνης (π.χ., πληκτρολόγιο και ποντίκι) μπορεί να χρησιμοποιηθεί από τα τρέχοντα σήματα εισόδου όταν συνδέετε έναν υπολογιστή σε οποιαδήποτε από τις θύρες ανοδικής ροής.

Εάν χρησιμοποιείτε μόνο μία θύρα ανοδικής ροής, η συνδεδεμένη θύρα ανοδικής ροής είναι ενεργή.

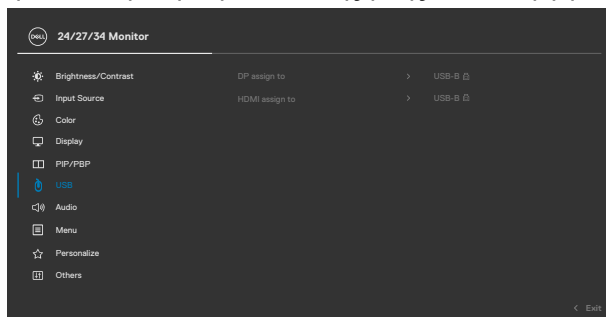

ΣΗΜΕΙΩΣΗ: Για να αποφύγετε ζημιά ή απώλεια δεδομένων, πριν αλλάξετε θύρες USB ανοδικής ροής, βεβαιωθείτε ότι ΔΕΝ χρησιμοποιούνται συσκευές αποθήκευσης USB από τον υπολογιστή που είναι συνδεδεμένος στη θύρα USB ανοδικής ροής της οθόνης.





Χρησιμοποιήστε το μενού Ρυθμίσεων ήχου για να προσαρμόσετε τις ρυθμίσεις ήχου.

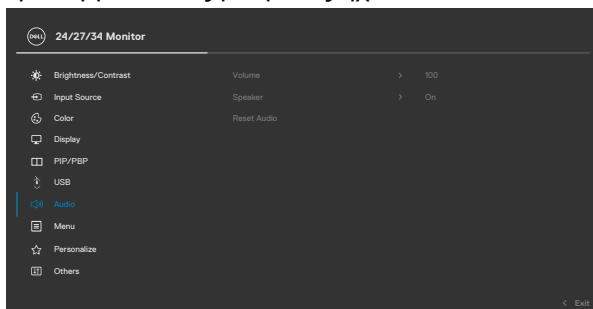

Volume (Ένταση ήχου)

Σας επιτρέπει να αυξήσετε/μειώσετε την ένταση ήχου του ηχείου.

Μετακινήστε το joystick πάνω και κάτω για να ρυθμίσετε την ένταση ήχου από «0» έως «100».

Speaker (Ηχείο)

Επιλέξτε On (Ενεργό) ή Off (Ανενεργό) για τη λειτουργία του ηχείου.

Reset Audio (Επαναφορά ήχου)

Πραγματοποιεί επαναφορά όλων των ρυθμίσεων του μενού **Audio (Ήχος)** στις εργοστασιακές ρυθμίσεις.

ΣΗΜΕΙΩΣΗ: Με το καλώδιο USB, η ένταση του ήχου συγχρονίζεται με την ένταση των windows και όχι με τις προεπιλεγμένες ρυθμίσεις.





Menu (Μενού)

Επιλέξτε αυτήν την επιλογή για να προσαρμόσετε τις ρυθμίσεις του OSD, όπως οι γλώσσες του OSD, το χρονικό διάστημα που παραμένει το μενού στην οθόνη και άλλα.

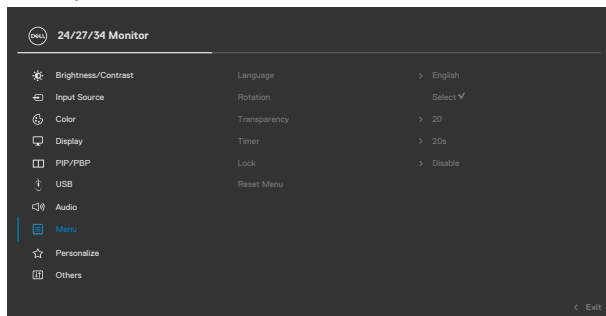

Language (Γλώσσα)

Ρυθμίστε την οθόνη OSD σε μία από τις οκτώ γλώσσες.

(Αγγλικά, Ισπανικά, Γαλλικά, Γερμανικά, Πορτογαλικά Βραζιλίας, Ρωσικά, Απλοποιημένα Κινέζικα ή Ιαπωνικά).

Rotation (Περιστροφή) (C2422HE/ C2722DE μόνο)

Περιστρέφει το OSD κατά 0/90/270 μοίρες.

Μπορείτε να προσαρμόσετε το μενού ανάλογα με την περιστροφή της οθόνης σας.

Transparency (Διαφάνεια)

Ορίστε αυτήν την επιλογή για να αλλάξετε τη διαφάνεια του μενού μετακινώντας το joystick προς τα πάνω ή προς τα κάτω (ελάχ. 0/μέγ. 100).

Timer (Χρονόμετρο)

OSD Hold Time (Χρόνος εμφάνισης μενού OSD):

Ορίζει το χρόνο που το μενού οθόνης θα παραμείνει ενεργό μετά από το τελευταίο πάτημα πλήκτρου.

Μετακινήστε το joystick για να ρυθμίσετε την τιμή σε βήματα του 1 δευτερολέπτου, από 5 έως 60 δευτερόλεπτα.



**Lock
(Κλείδωμα)**

Με τα κουμπιά ελέγχου στην οθόνη κλειδωμένα, μπορείτε να αποτρέψετε την πρόσβαση απόμων στα στοιχεία ελέγχου. Αποτρέπει επίσης την τυχαία ενεργοποίηση σε πολλαπλές οθόνες δίπλα-δίπλα.

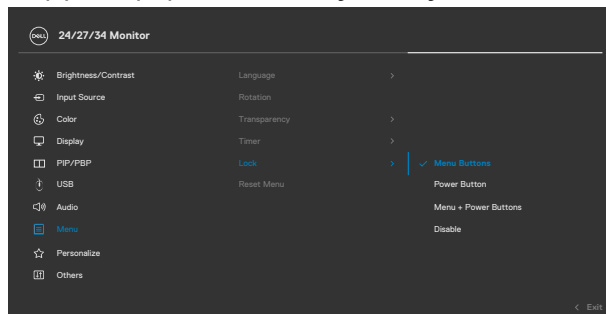

- **Menu Buttons (Κουμπιά μενού):** Κλείδωμα κουμπιών μενού μέσω OSD.
- **Power Button (Κουμπί λειτουργίας):** Κλείδωμα κουμπιού λειτουργίας μέσω OSD.
- **Menu + Power Buttons (Κουμπιά μενού + Λειτουργίας):** Κλείδωμα κουμπιών μενού και κουμπιού λειτουργίας μέσω OSD.
- **Disable (Απενεργοποίηση):** Μετακινήστε το Joystick αριστερά και κρατήστε το πατημένο για 4 δευτερόλεπτα.

**Reset Menu
(Επαναφορά μενού)**

Πραγματοποιήστε επαναφορά όλων των ρυθμίσεων στο μενού **Reset (Επαναφορά)** στις εργοστασιακές ρυθμίσεις.





Personalize (Εξατομίκευση)

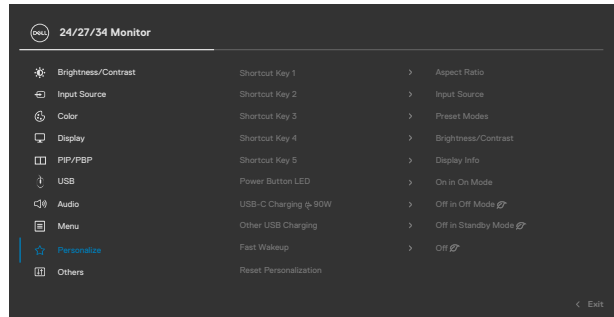

Shortcut key 1 (Πλήκτρο συντόμευσης 1)

Shortcut key 2 (Πλήκτρο συντόμευσης 2)

Shortcut key 3 (Πλήκτρο συντόμευσης 3)

Shortcut key 4 (Πλήκτρο συντόμευσης 4)

Shortcut key 5 (Πλήκτρο συντόμευσης 5)

Επιλέξτε μεταξύ των επιλογών **Preset Modes (Προεπιλεγμένες λειτουργίες)**, **Brightness (Φωτεινότητα)/Contrast (Αντίθεση)**, **Input Source (Πηγή εισόδου)**, **Aspect Ratio (Αναλογία διαστάσεων)**, **Rotation (Περιστροφή)**, **Display Info (Πληροφορίες οθόνης)** για το πλήκτρο συντόμευσης.

Power Button LED (Λυχνία LED τροφοδοσίας)

Σας επιτρέπει να ρυθμίσετε την κατάσταση της λυχνίας τροφοδοσίας για εξοικονόμηση ενέργειας.

USB-C Charging 90 W (Φόρτιση USB-C 90 W)

Σας επιτρέπει να ενεργοποιήσετε ή να απενεργοποιήσετε τη λειτουργία φόρτισης **USB-C Charging 90 W (Φόρτιση USB-C 90 W)** κατά τη λειτουργία απενεργοποίησης οθόνης.



Εικονίδιο	Μενού και υπομενού	Περιγραφή
	Other USB Charging (Άλλη φόρτιση USB)	Σας επιτρέπει να ενεργοποιήσετε ή να απενεργοποιήσετε τη λειτουργία Other USB Charging (Άλλη φόρτιση USB) στην κατάσταση αναμονής της οθόνης.
	Fast Wakeup (Ταχεία επαναφορά) (Μόνο C3422WE)	Επιτάχυνση του χρόνου επαναφοράς από την κατάσταση αναστολής λειτουργίας.
	Reset Personalization (Επαναφορά εξατομίκευσης)	Επαναφέρει όλες τις ρυθμίσεις στο μενού Personalize (Εξατομίκευση) στις εργοστασιακές προκαθορισμένες τιμές.
	Others (Άλλα)	Επιλέξτε αυτήν την επιλογή για να προσαρμόσετε ρυθμίσεις OSD, όπως DDC/CI, LCD Conditioning (Συντήρηση LCD) και άλλες.

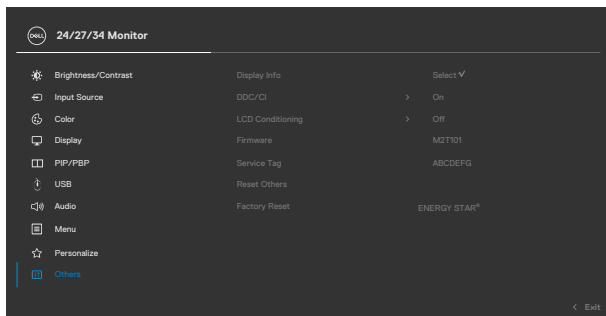



Display Info (Πληροφορίες οθόνης)

Εμφανίζει τις τρέχουσες ρυθμίσεις της οθόνης.

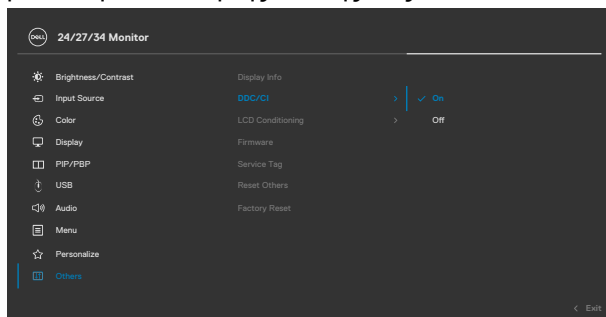

Η λειτουργία **DDC/CI** (Display Data Channel/ Command Interface) επιτρέπει στις παραμέτρους της οθόνης σας (φωτεινότητα, ισορροπία χρωμάτων κ.λπ.) να ρυθμίζονται μέσω του λογισμικού στον υπολογιστή σας. Μπορείτε να απενεργοποιήσετε αυτήν τη λειτουργία επιλέγοντας **Off (Απενεργοποίηση)**. Ενεργοποιήστε αυτήν τη δυνατότητα για καλύτερη εμπειρία χρήστη και βέλτιστη απόδοση της οθόνης σας.

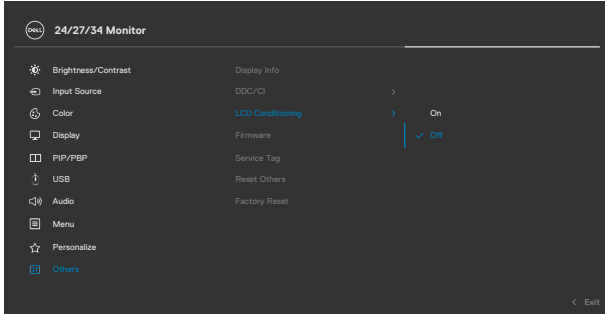

Εικονίδιο Μενού και υπομενού	Περιγραφή
LCD Conditioning (Συντήρηση LCD)	Βοηθά στη μείωση μικρών περιπτώσεων μετεικάσματος εικόνας. Ανάλογα με το βαθμό μετεικάσματος, ενδέχεται να χρειαστεί λίγος χρόνος για να εκτελεστεί το πρόγραμμα. Μπορείτε να ενεργοποιήσετε αυτήν τη δυνατότητα επιλέγοντας On (Ενεργοποίηση) .
	
Firmware (Υλικολογισμικό)	Εμφανίζει την έκδοση του υλικολογισμικού της οθόνης σας.
Service Tag (Ετικέτα σέρβις)	Εμφανίζει την ετικέτα σέρβις. Η ετικέτα σέρβις είναι ένα μοναδικό αλφαριθμητικό αναγνωριστικό που επιτρέπει στην Dell να προσδιορίσει τις προδιαγραφές του προϊόντος και να αποκτήσει πρόσβαση στις πληροφορίες εγγύησης.
ΣΗΜΕΙΩΣΗ: Η ετικέτα σέρβις έχει εκτυπωθεί επίσης σε μια ετικέτα που βρίσκεται στο πίσω μέρος του καλύμματος.	
Reset Others (Επαναφορά άλλων)	Πραγματοποιεί επαναφορά όλων των ρυθμίσεων του μενού Others (Άλλα) στις εργοστασιακές ρυθμίσεις.
Factory Reset (Επαναφορά εργοστασιακών ρυθμίσεων)	Επαναφέρει όλες τις τιμές στις εργοστασιακές προεπιλεγμένες ρυθμίσεις.



Προειδοποιητικά μηνύματα OSD

Όταν η οθόνη δεν υποστηρίζει μια συγκεκριμένη λειτουργία ανάλυσης, μπορείτε να δείτε το ακόλουθο μήνυμα:

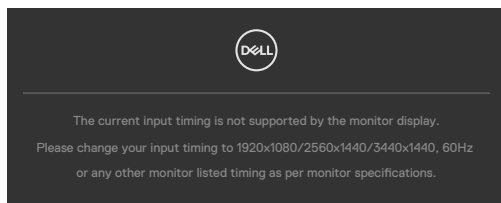

Αυτό σημαίνει ότι η οθόνη δεν μπορεί να συγχρονιστεί με το σήμα που λαμβάνει από τον υπολογιστή. Ανατρέξτε στην ενότητα [Προδιαγραφές οθόνης](#) για τα εύρη οριζόντιων και κατακόρυφων συχνοτήτων που υποστηρίζονται από αυτήν την οθόνη. Η συνιστώμενη λειτουργία είναι **1920 x 1080 (C2422HE) / 2560 x 1440 (C2722DE) / 3440 x 1440 (C3422WE)**.

Μπορείτε να δείτε το ακόλουθο μήνυμα προτού απενεργοποιηθεί η λειτουργία DDC/CI:

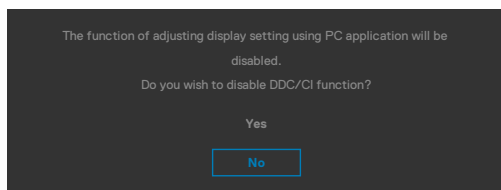

Όταν η οθόνη εισέρχεται σε κατάσταση **Standby (Αναμονής)**, εμφανίζεται το ακόλουθο μήνυμα:

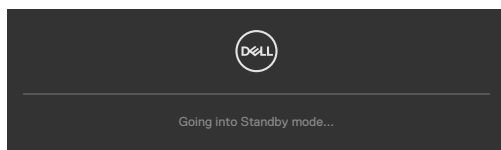

Ενεργοποιήστε τον υπολογιστή και ενεργοποιήστε την οθόνη για να αποκτήσετε πρόσβαση στο μενού **OSD**.



Εάν πατήσετε οποιοδήποτε κουμπί εκτός από το κουμπί λειτουργίας, θα εμφανιστούν τα ακόλουθα μηνύματα ανάλογα με την επιλεγμένη είσοδο:

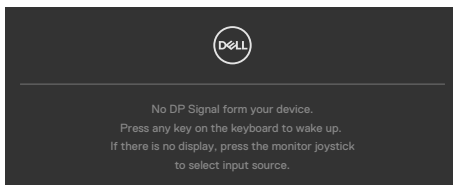

Εμφανίζεται ένα μήνυμα όταν το καλώδιο που υποστηρίζει την εναλλακτική λειτουργία DP είναι συνδεδεμένο στην οθόνη υπό τις ακόλουθες συνθήκες:

- Όταν η αυτόματη επιλογή για την επιλογή **USB-C 90 W** έχει οριστεί σε **Prompt for Multiple Inputs (Προτροπή για πολλαπλές εισόδους)**.
- Όταν το καλώδιο USB-C είναι συνδεδεμένο στην οθόνη.

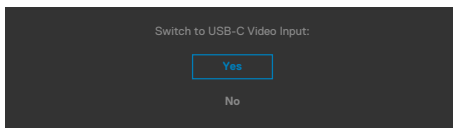

Όταν επιλέγετε **Factory Reset (Επαναφορά εργοστασιακών ρυθμίσεων)** στην επιλογή Other (Άλλα), εμφανίζεται το ακόλουθο μήνυμα:

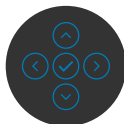
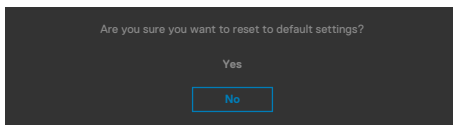

Εάν επιλέξετε «**Yes (Ναι)**» για να επαναφέρετε τις προεπιλεγμένες ρυθμίσεις, θα εμφανιστεί το ακόλουθο μήνυμα:

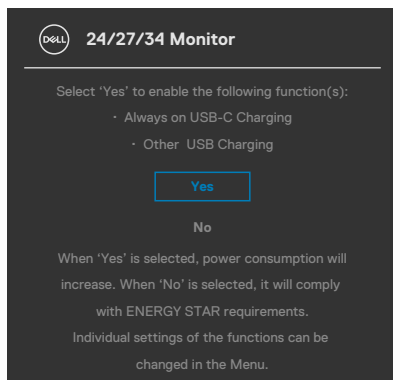

Όταν επιλέγετε **On in Standby Mode (Ενεργό σε κατάσταση αναμονής)** στην επιλογή Personalize (Εξατομίκευση), εμφανίζεται το ακόλουθο μήνυμα:

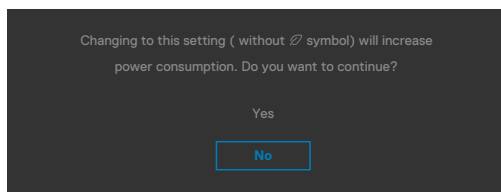

Εάν ρυθμίσετε το επίπεδο φωτεινότητας πάνω από το προεπιλεγμένο επίπεδο (75%), εμφανίζεται το ακόλουθο μήνυμα:

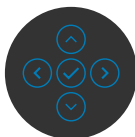
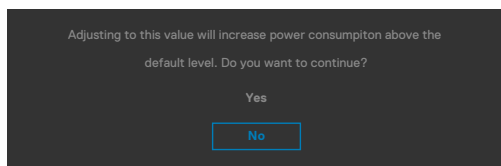

- Όταν ο χρήστης επιλέγει «Yes» (Ναι), το μήνυμα προειδοποίησης κατανάλωσης εμφανίζεται μόνο μία φορά.



- Όταν ο χρήστης επιλέξει «No» (Όχι), το μήνυμα προειδοποίησης κατανάλωσης θα εμφανιστεί ξανά.
- Το μήνυμα προειδοποίησης κατανάλωσης θα εμφανιστεί ξανά μόνο όταν ο χρήστης προχωρήσει σε Επαναφορά εργοστασιακών ρυθμίσεων από το μενού OSD.

Εάν έχετε επιλέξει πηγή εισόδου USB Type-C / DP / HDMI και δεν έχει συνδεθεί το αντίστοιχο καλώδιο, εμφανίζεται ένα αιωρούμενο παράθυρο διαλόγου όπως φαίνεται παρακάτω.

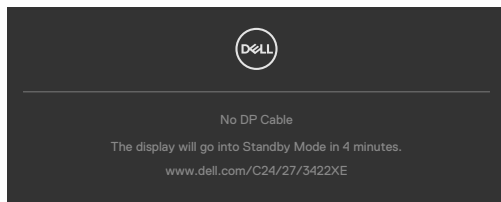

ή

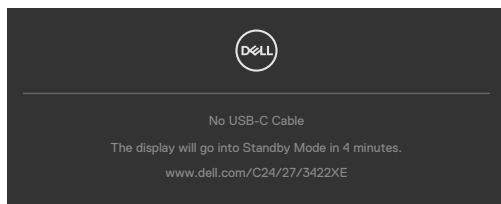

ή

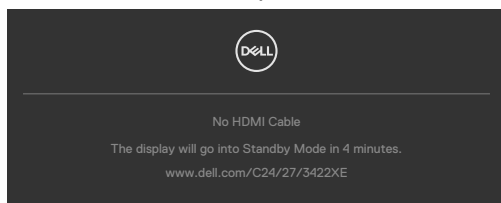

Όταν **ανοίγει** η μονάδα κάμερας web, εμφανίζεται το ακόλουθο μήνυμα:

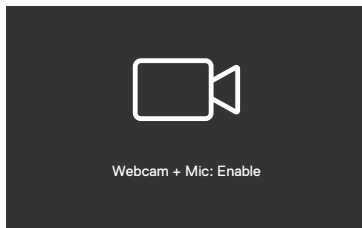

Όταν **κλείνει** η μονάδα κάμερας web, εμφανίζεται το ακόλουθο μήνυμα:



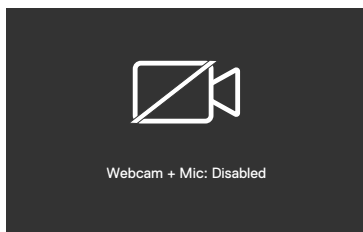

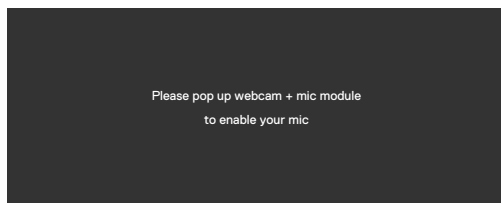

Εάν η κάμερα web είναι **κλειστή** και πατήσετε το κουμπί **Σίγαση**, εμφανίζεται το ακόλουθο μήνυμα:

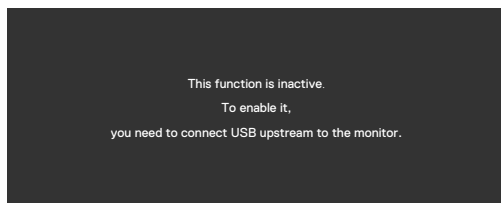

Όταν το καλώδιο USB ανοδικής ροής δεν είναι συνδεδεμένο και πατήσετε το κουμπί **Teams/ Διακόπτης κλήσης/ Σίγαση**, εμφανίζεται το ακόλουθο μήνυμα:



 **ΣΗΜΕΙΩΣΗ:** Για να λειτουργούν τα κουμπιά **Teams/ Διακόπτης κλήσης/ Μείωση έντασης/ Αύξηση έντασης/ Σίγαση**, πρέπει να συνδέσετε το καλώδιο USB ανοδικής ροής (Type-A σε Type-B ή Type-C σε Type-C) από τον υπολογιστή στην οθόνη.

Ανατρέξτε στην ενότητα **Αντιμέτωπιση προβλημάτων** για περισσότερες πληροφορίες.



Ρύθμιση της μέγιστης ανάλυσης

Για να ορίσετε τη μέγιστη ανάλυση για την οθόνη:

Σε Windows 7, Windows 8 ή Windows 8.1:

1. Μόνο για Windows 8 ή Windows 8.1, επιλέξτε το πλακίδιο επιφάνειας εργασίας για εναλλαγή σε κλασική επιφάνεια εργασίας. Για Windows Vista και Windows 7, παραλείψτε αυτό το βήμα.
2. Κάντε δεξί κλικ στην επιφάνεια εργασίας και κάντε κλικ στην επιλογή **Screen Resolution (Ανάλυση οθόνης)**.
3. Κάντε κλικ στην αναπτυσσόμενη λίστα **Screen Resolution (Ανάλυση οθόνης)** και επιλέξτε **1920 x 1080 (C2422HE) / 2560 x 1440 (C2722DE) / 3440 x 1440 (C3422WE)**.
4. Πατήστε **OK**.

Σε Windows 10:

1. Κάντε δεξί κλικ στην επιφάνεια εργασίας και κάντε κλικ στην επιλογή **Display Settings (Ρυθμίσεις οθόνης)**.
2. Κάντε κλικ στην επιλογή **Advanced display settings (Σύνθετες ρυθμίσεις οθόνης)**.
3. Κάντε κλικ στην αναπτυσσόμενη λίστα **Resolution (Ανάλυση)** και επιλέξτε **1920 x 1080 (C2422HE) / 2560 x 1440 (C2722DE) / 3440 x 1440 (C3422WE)**.
4. Κάντε κλικ στο **Apply (Εφαρμογή)**.

Εάν δεν βλέπετε την επιλογή **1920 x 1080 (C2422HE) / 2560 x 1440 (C2722DE) / 3440 x 1440 (C3422WE)**, ίσως χρειαστεί να ενημερώσετε το πρόγραμμα οδήγησης γραφικών σας. Ανάλογα με τον υπολογιστή σας, ολοκληρώστε μία από τις ακόλουθες διαδικασίες:

Εάν διαθέτετε επιτραπέζιο ή φορητό υπολογιστή της Dell:

- Μεταβείτε στη διεύθυνση <https://www.dell.com/support>, εισαγάγετε την επικέτα σέρβις και κατεβάστε το πιο πρόσφατο πρόγραμμα οδήγησης για την κάρτα γραφικών σας.

Εάν χρησιμοποιείτε υπολογιστή άλλου κατασκευαστή (φορητός ή επιτραπέζιος υπολογιστής):

- Μεταβείτε στον ιστότοπο υποστήριξης του κατασκευαστή του υπολογιστή σας και κατεβάστε τα πιο πρόσφατα προγράμματα οδήγησης γραφικών.
- Μεταβείτε στον ιστότοπο του κατασκευαστή της κάρτας γραφικών και κατεβάστε τα πιο πρόσφατα προγράμματα οδήγησης γραφικών.



Ρύθμιση του διακόπτη USB KVM

Για να ορίσετε το διακόπτη USB KVM ως πλήκτρο συντόμευσης για την οθόνη:

1. Πατήστε το κουμπί του joystick για να ανοίξετε το κύριο μενού OSD.
2. Μετακινήστε το Joystick για να επιλέξετε **Personalize (Εξατομίκευση)**.

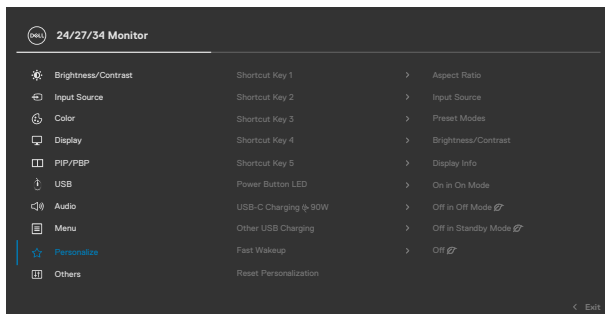

3. Μετακινήστε το Joystick δεξιά για να ενεργοποιήσετε την επισημασμένη επιλογή.
4. Μετακινήστε το Joystick δεξιά για να ενεργοποιήσετε την επιλογή **Shortcut Key 1 (Πλήκτρο συντόμευσης 1)**.
5. Μετακινήστε το Joystick πάνω ή κάτω για να επιλέξετε **USB Switch (Διακόπτης USB)**.

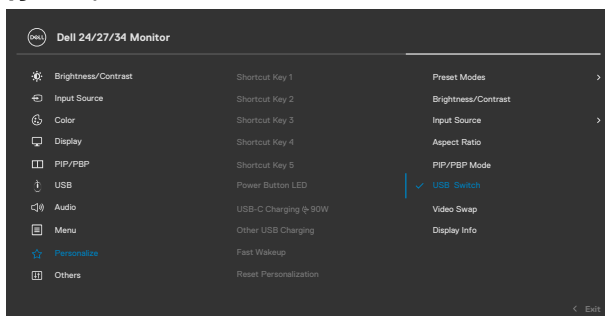

6. Πατήστε το Joystick για να επιβεβαιώσετε την επιλογή.

 **ΣΗΜΕΙΩΣΗ:** Η λειτουργία διακόπτη USB KVM λειτουργεί μόνο στη λειτουργία PBP (Μόνο για το μοντέλο C3422WE).





Ακολουθούν απεικονίσεις διαφόρων σεναρίων σύνδεσης και ρυθμίσεων μενού επιλογής USB, όπως απεικονίζεται στα αντίστοιχα χρωματικά πλαίσια.

1. Κατά τη σύνδεση **HDMI + USB-B** to στον υπολογιστή 1 και **DP + USB A σε C** στον υπολογιστή 2:

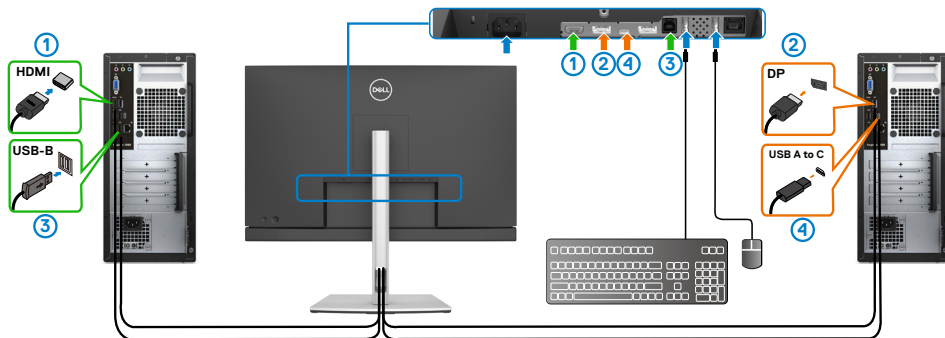

ΣΗΜΕΙΩΣΗ: Η σύνδεση USB Type-C υποστηρίζει προς το παρόν μόνο μεταφορά δεδομένων.

Βεβαιωθείτε ότι η επιλογή USB για **HDMI** έχει οριστεί σε **USB-B** και η επιλογή **DP** έχει οριστεί σε **USB-C** ➔ **90 W**.

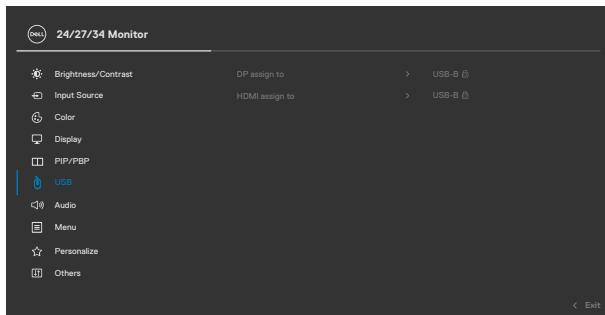

2. Κατά τη σύνδεση **HDMI + USB-B** στον υπολογιστή 1 και **USB Type-C** στον υπολογιστή 2:

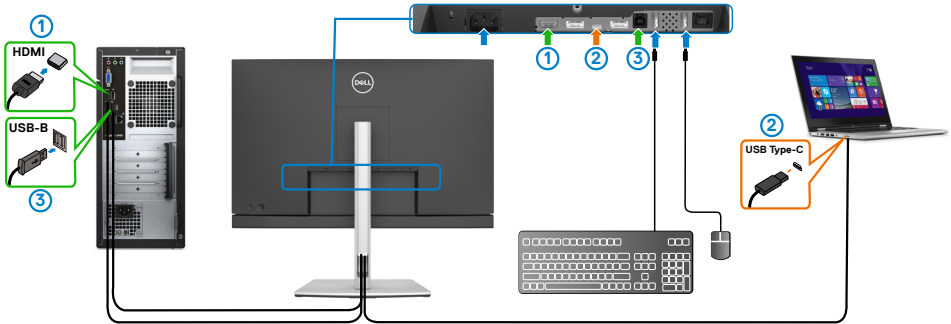

ΣΗΜΕΙΩΣΗ: Η σύνδεση USB Type-C υποστηρίζει προς το παρόν μεταφορά δεδομένων και βίντεο.

Βεβαιωθείτε ότι η επιλογή **USB Selection (Επιλογή USB)** για το **HDMI** έχει οριστεί σε **USB-B**.

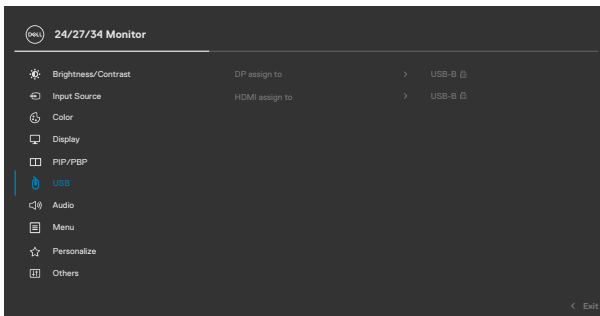

ΣΗΜΕΙΩΣΗ: Καθώς η θύρα USB Type-C υποστηρίζει την εναλλακτική λειτουργία DisplayPort, δεν χρειάζεται να ρυθμίσετε την επιλογή USB για USB Type-C.

ΣΗΜΕΙΩΣΗ: Εάν συνδεθείτε σε πηγές εισόδου βίντεο που δεν εμφανίζονται παραπάνω, ακολουθήστε την ίδια μέθοδο για να κάνετε τις σωστές ρυθμίσεις για την επιλογή USB για τη σύζευξη των θυρών.



Ρύθμιση Αυτόματου KVM

Μπορείτε να ακολουθήσετε τις παρακάτω οδηγίες για να ρυθμίσετε το αυτόματο KVM για την οθόνη σας:

1. Βεβαιωθείτε ότι η επιλογή **PIP/PBP Mode (Λειτουργία PIP/PBP)** έχει οριστεί σε **Off (Απενεργοποίηση)**.

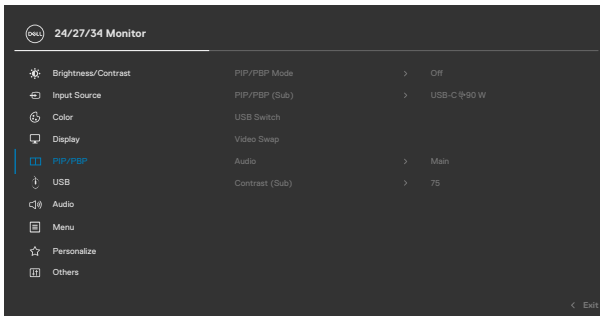

ΣΗΜΕΙΩΣΗ: Αυτή η λειτουργία PIP/PBP αφορά μόνο το μοντέλο **C3422WE only**.

2. Βεβαιωθείτε ότι η επιλογή **Auto Select (Αυτόματη επιλογή)** έχει οριστεί σε **On (Ενεργοποίηση)** και η επιλογή **Auto Select for USB-C (Αυτόματη επιλογή για USB-C)** έχει οριστεί σε **Yes (Ναι)**.

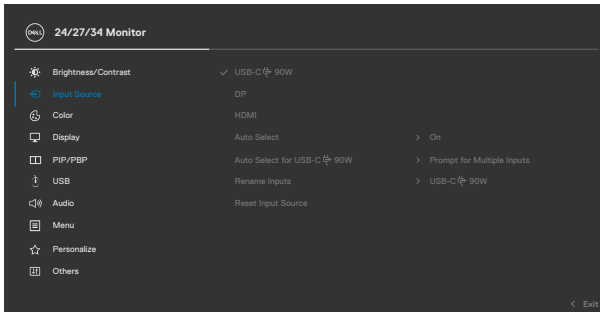

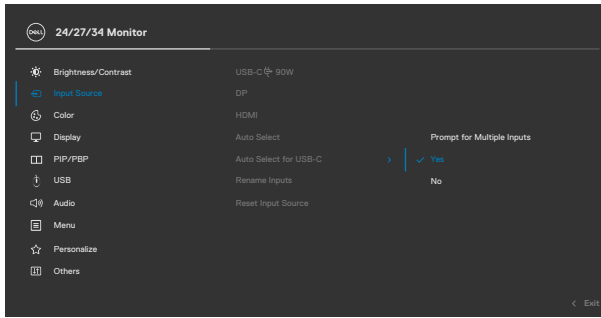

3. Βεβαιωθείτε ότι οι θύρες USB και οι εισοδοί βίντεο έχουν συζηυχθεί ανάλογα.

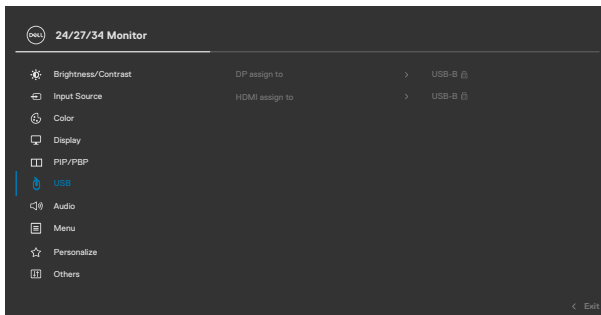

ΣΗΜΕΙΩΣΗ: Για σύνδεση USB Type-C, δεν απαιτείται περαιτέρω ρύθμιση.



Ρύθμιση Windows Hello

Σε Windows® 10:

Στο μενού Start (Έναρξη) των Windows, κάντε κλικ στην επιλογή **Settings** (Ρυθμίσεις).

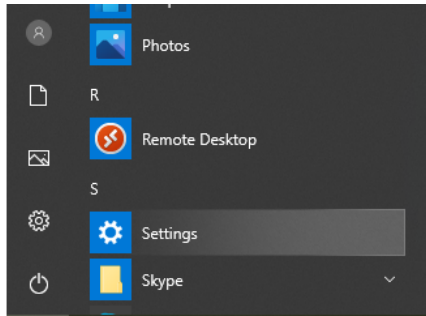

Κάντε κλικ στην επιλογή **Accounts (Λογαριασμοί)**.

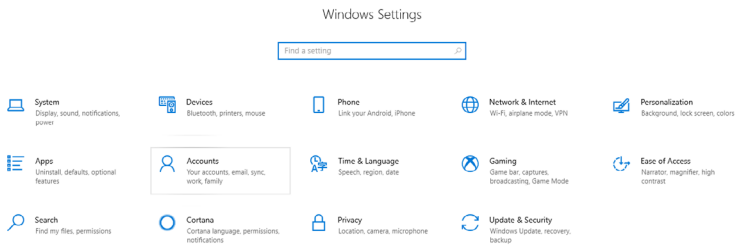

Κάντε κλικ στην επιλογή **Sign-in options (Επιλογές εισόδου)**. Πρέπει να ορίσετε ένα PIN για να εγγραφείτε στο Windows Hello.



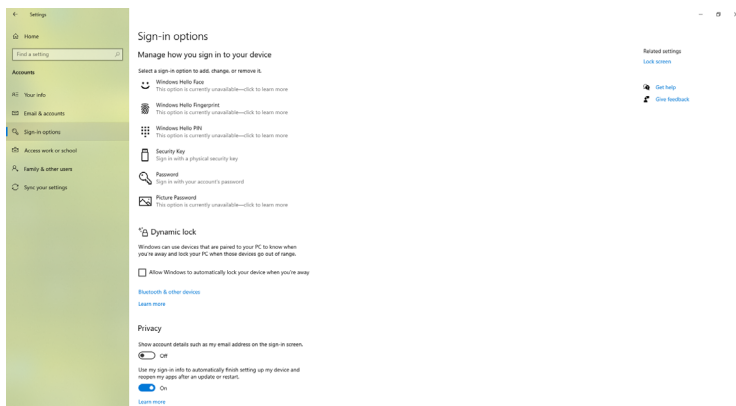

Κάντε κλικ στην επιλογή **Add (Προσθήκη)** της επιλογής **PIN** για να επιλέξετε **Set up a PIN (Ορισμός ενός PIN)**. Καταχωρήστε και επιβεβαιώστε το νέο PIN και κάντε κλικ στο **OK**.

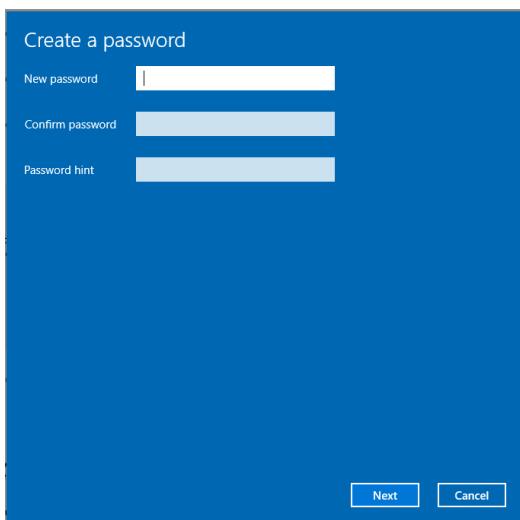

Create a password

New password

Confirm password

Password hint

Next Cancel

Αφού ολοκληρώσετε τη διαδικασία, το Windows Hello θα ξεκλειδώσει. Κάντε κλικ στην επιλογή **Set up (Ρύθμιση)** στο **Windows Hello** για να εισέλθετε στην επιλογή **Windows Hello setup (Εγκατάσταση Windows Hello)**.

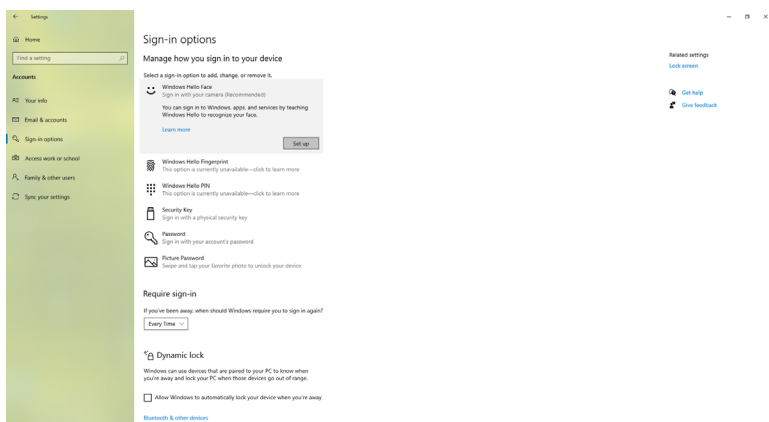

Εμφανίζεται το παρακάτω μήνυμα. Κάντε κλικ στο **Get started (Έναρξη)**.

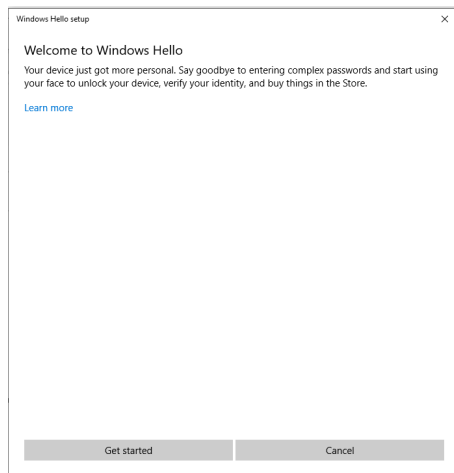

Κοιτάξτε απευθείας στην οθόνη και τοποθετήστε τον εαυτό σας έτσι ώστε το πρόσωπό σας να βρίσκεται στο κέντρο του πλαισίου που εμφανίζεται στην οθόνη. Η κάμερα web θα καταχωρήσει το πρόσωπό σας.

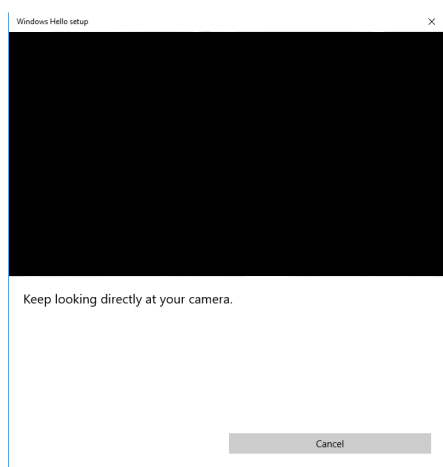

Όταν εμφανιστεί το ακόλουθο μήνυμα, κάντε κλικ στο κουμπί **Close (Κλείσιμο)** για έξοδο από το **Windows Hello setup (Εγκατάσταση Windows Hello)**.

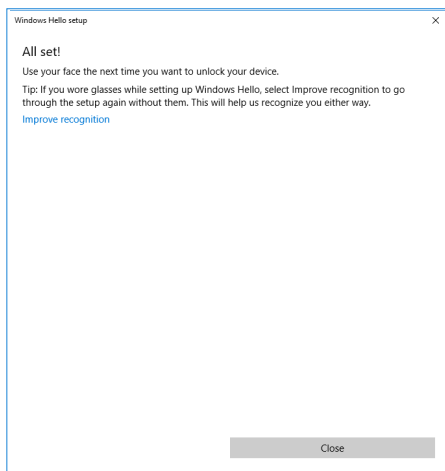

Μόλις ολοκληρώσετε την εγκατάσταση, έχετε μια ακόμα επιλογή για να βελτιώσετε την αναγνώριση. Κάντε κλικ στην επιλογή **Improve recognition (Βελτίωση αναγνώρισης)**, εάν είναι απαραίτητο.



Ρύθμιση της κάμερας web της οθόνης ως προεπιλεγμένη ρύθμιση

Όταν χρησιμοποιείτε ένα notebook με ενσωματωμένη κάμερα web για τη σύνδεση αυτής της οθόνης, στη διεπαφή διαχείρισης συσκευής, μπορείτε να βρείτε την ενσωματωμένη κάμερα του notebook και την κάμερα web της οθόνης. Κανονικά είναι ενεργοποιημένες και η προεπιλεγμένη ρύθμιση είναι η χρήση της ενσωματωμένης κάμερας web του notebook.

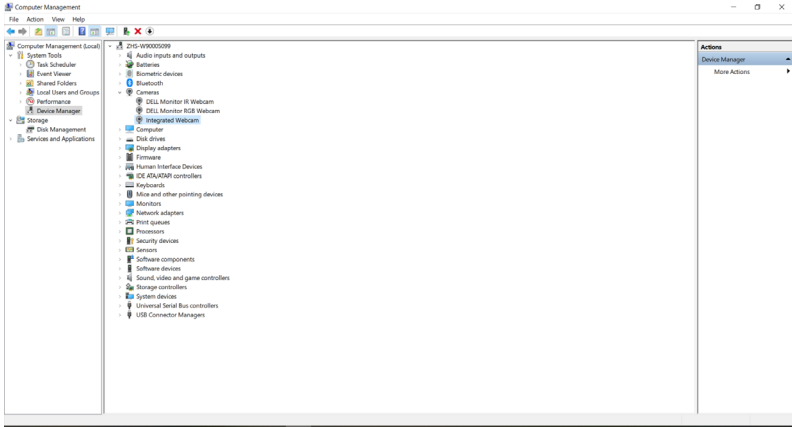

Εάν θέλετε να ορίσετε την κάμερα web της οθόνης ως την προεπιλεγμένη ρύθμιση, πρέπει να απενεργοποιήσετε την ενσωματωμένη κάμερα web του notebook. Για να εντοπίσετε την ενσωματωμένη κάμερα web του notebook και να την απενεργοποιήσετε, ακολουθήστε τις παρακάτω οδηγίες:

Κάντε δεξί κλικ στο **Dell Monitor IR Webcam (Κάμερα web οθόνης Dell)** και κάντε κλικ στην επιλογή **Properties (Ιδιότητες)** για να ανοίξετε την επιλογή **Dell Monitor IR Webcam Properties (Ιδιότητες κάμερας web οθόνης Dell)**.

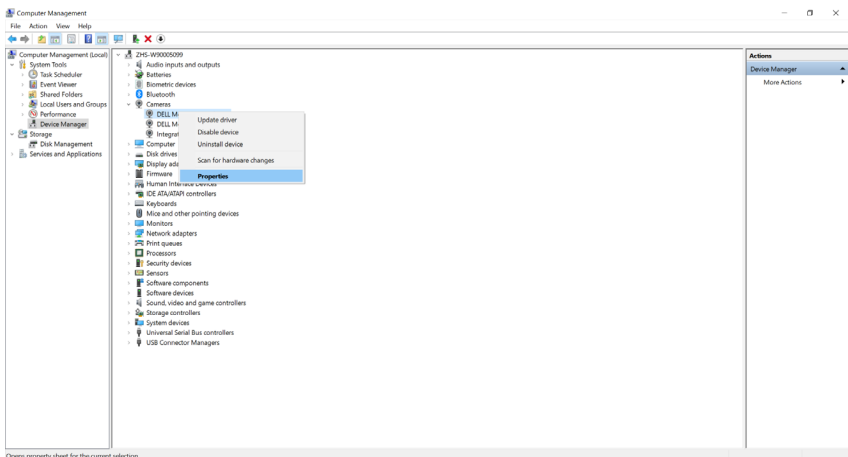

Opens property sheet for the current selection.



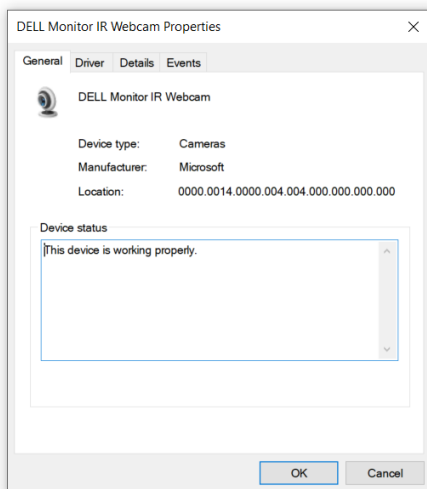

Κάντε κλικ στην επιλογή **Details (Λεπτομέρειες) > Property (Ιδιότητες)** και επιλέξτε **Hardware Ids (Αναγνωριστικά υλικού)**.

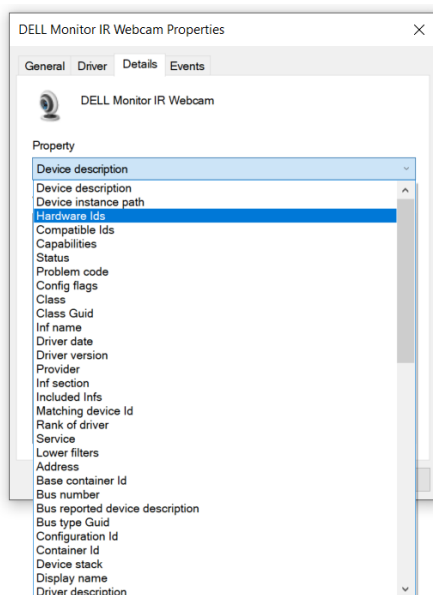

Στην επιλογή **Value (Τιμή)** εμφανίζει τα λεπτομερή αναγνωριστικά υλικού αυτής της κάμερας web. Τα αναγνωριστικά υλικού της ενσωματωμένης κάμερας του notebook και της κάμερας της οθόνης είναι διαφορετικά. Για τα μοντέλα C2422HE/C2722DE/C3422WE, τα αναγνωριστικά υλικού της κάμερας εμφανίζονται ως εξής:

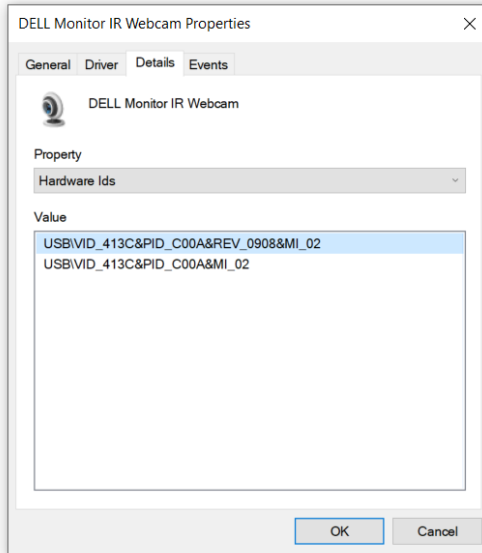

Κάντε δεξί κλικ στην κάμερα **PC/Notebook** με διαφορετικά αναγνωριστικά υλικού και κάντε κλικ στην επιλογή **Disable (Απενεργοποίηση)**.

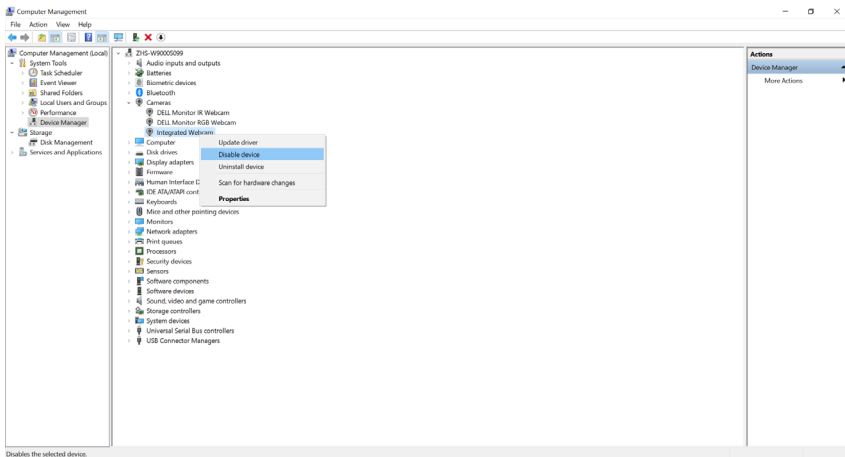

Εμφανίζεται το παρακάτω μήνυμα:

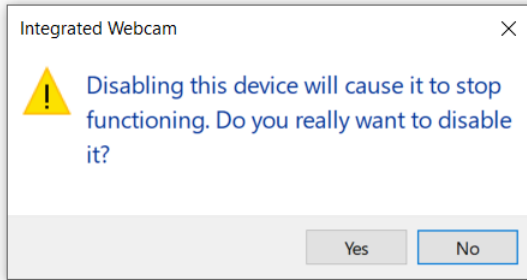

Κάντε κλικ στην επιλογή Yes (Ναι). Η κάμερα web του notebook απενεργοποιείται και η κάμερα web της οθόνης χρησιμοποιείται ως προεπιλεγμένη ρύθμιση. Κάντε επανεκκίνηση του notebook.

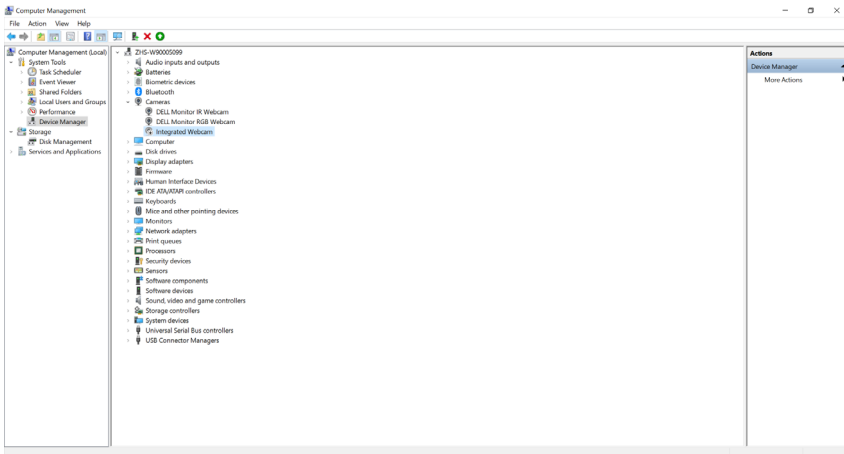

Ρύθμιση του ηχείου της οθόνης ως την προεπιλεγμένη ρύθμιση

Εάν θέλετε να ορίσετε το ηχείο της οθόνης ως την προεπιλεγμένη ρύθμιση όταν στον υπολογιστή έχουν συνδεθεί πολλά ηχεία, ακολουθήστε τις παρακάτω οδηγίες:

Κάντε δεξί κλικ στην επιλογή **Volume (Ένταση)** στην περιοχή ειδοποιήσεων της γραμμής εργασιών των Windows.

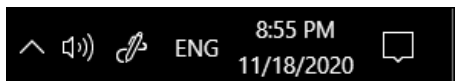

Κάντε κλικ στην επιλογή **Playback devices (Συσκευές αναπαραγωγής)** και εισέλθετε στη διεπαφή ρύθμισης **Sound (Ήχος)**.

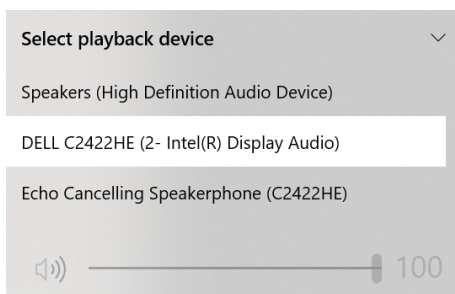

Εάν έχει συνδεθεί μόνο το καλώδιο HDMI ή DP από την οθόνη στον υπολογιστή, μόνο το ηχείο με το όνομα **DELL C2422HE/C2722DE/C3422WE** της οθόνης θα εμφανιστεί στη διεπαφή ρύθμισης **Sound (Ήχος)**.

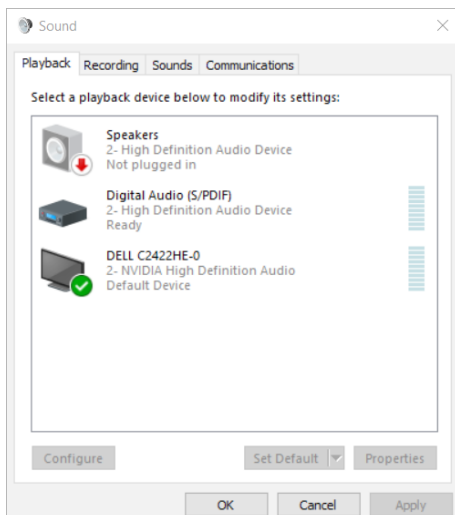

Κάντε κλικ στο **DELL C2422HE/C2722DE/C3422WE** και, στη συνέχεια, κάντε κλικ στην επιλογή **Set Default (Ορισμός ως προεπιλογή)**. Το ηχείο της οθόνης θα χρησιμοποιείται ως προεπιλεγμένη ρύθμιση.

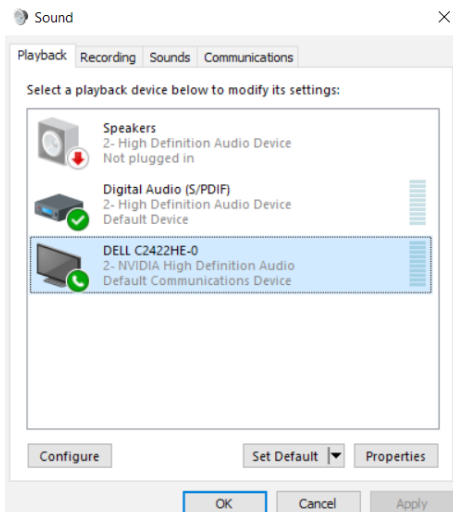

Κάντε κλικ στο **OK** για να πραγματοποιήσετε έξοδο από τη ρύθμιση **Sound (Ήχος)**.

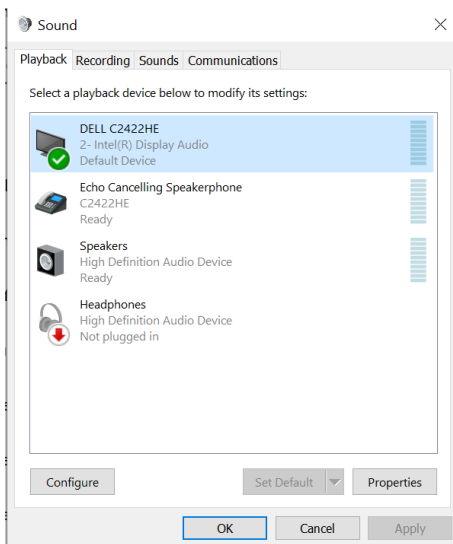

Εάν έχει συνδεθεί το καλώδιο USB και το καλώδιο HDMI ή DP από την οθόνη στον υπολογιστή, δύο διαδρομές ήχου με το όνομα **DELL C2422HE/C2722DE/C3422WE** και **Echo Cancelling Speakerphone (C2422HE/C2722DE/C3422WE)** από την οθόνη εμφανίζονται στη διεπαφή ρύθμισης ήχου. Η οθόνη **C2422HE/C2722DE/C3422WE** εμφανίζει επιλογές για δύο διαδρομές ήχου που υποστηρίζονται από την οθόνη.

- Η διαδρομή ήχου **Echo Cancelling Speakerphone (C2422HE/C2722DE/C3422WE)** αφορά μετάδοση ήχου μέσω USB. Αυτό γίνεται είτε μέσω καλωδίου USB-C σε USB-C είτε μέσω καλωδίου USB-A σε USB-B. Καθώς η διαδρομή του μικροφώνου πραγματοποιεί μετάδοση από την οθόνη στον υπολογιστή μέσω USB, αυτή η επιλογή απαιτείται για εφαρμογές τηλεδιάσκεψης VoIP/UC. Οι επιλογές Audio Recording (Εγγραφή ήχου) και Playback (Αναπαραγωγή) λειτουργούν σε αυτήν την επιλογή.
- Η διαδρομή ήχου **DELL C2422HE/C2722DE/C3422WE** αφορά μετάδοση ήχου μέσω λειτουργίας HDMI/DP/εναλλακτικού DP. Σε αυτήν την επιλογή, δεν υπάρχει υποστήριξη μικροφώνου. Αυτή η επιλογή είναι κατάλληλη μόνο για αναπαραγωγή ήχου.

Η απόδοση της επιλογής Audio Playback (Αναπαραγωγή ήχου) είναι ίδια και για τις δύο επιλογές διαδρομής ήχου. Υπό την τυπική αναπαραγωγή με USB-C σε USB-C/USB-A σε USB-B ή/και για εφαρμογές τηλεδιάσκεψης UC, συνιστάται επιλογή της προεπιλεγμένης διαδρομής ήχου **Echo Cancelling Speakerphone (C2422HE/C2722DE/C3422WE)**.

 **ΣΗΜΕΙΩΣΗ:** Εάν επιλέξετε διαδρομή ήχου **DELL C2422HE/C2722DE/C3422WE**, βεβαιωθείτε ότι η ένταση του **Echo Cancelling Speakerphone (C2422HE/C2722DE/C3422WE)** έχει ρυθμιστεί σε μεσαία ή υψηλή. Διαφορετικά, η μέγιστη ένταση ήχου του **DELL C2422HE/C2722DE/C3422WE** μπορεί να ακούγεται χαμηλή επειδή περιορίζεται από την ένταση του **Echo Cancelling Speakerphone (C2422HE/C2722DE/C3422WE)**. Για παράδειγμα, όταν η ένταση του **Echo Cancelling Speakerphone (C2422HE/C2722DE/C3422WE)** έχει ρυθμιστεί στο 50% και η ένταση του **DELL C2422HE/C2722DE/C3422WE** έχει ρυθμιστεί στο 100%, θα έχει το ίδιο επίπεδο έντασης με το πρώτο.



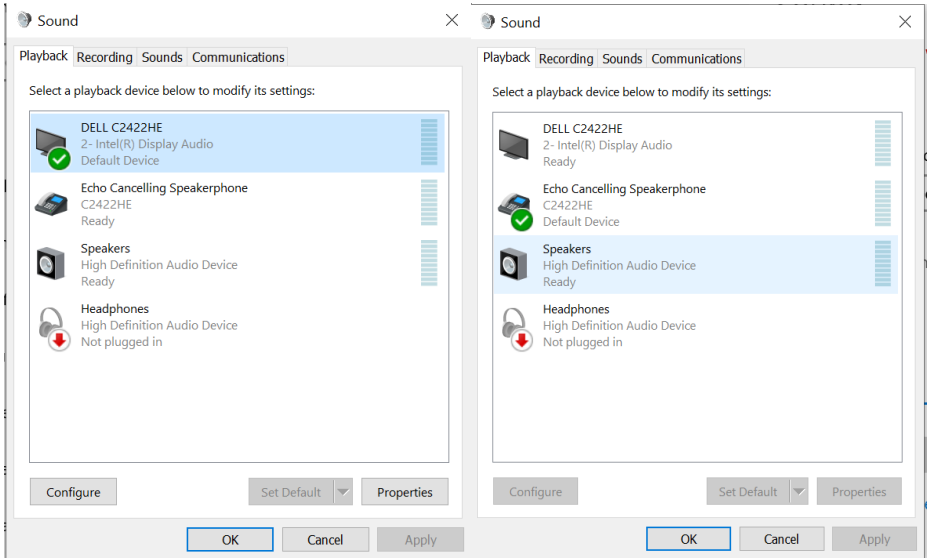

Αντιμετώπιση προβλημάτων

⚠ ΠΡΟΕΙΔΟΠΟΙΗΣΗ: Πρωτού ξεκινήσετε οποιαδήποτε από τις διαδικασίες αυτής της ενότητας, ακολουθήστε τις **Οδηγίες ασφαλείας**.

Αυτοδιαγνωστικός έλεγχος

Η οθόνη σας παρέχει δυνατότητα αυτόματου ελέγχου που σας επιτρέπει να ελέγχετε εάν η οθόνη σας λειτουργεί σωστά. Εάν η οθόνη και ο υπολογιστής σας είναι σωστά συνδεδεμένοι, αλλά η οθόνη της οθόνης παραμένει σκοτεινή, εκτελέστε τον αυτοδιαγνωστικό έλεγχο της οθόνης ακολουθώντας τα ακόλουθα βήματα:

1. Απενεργοποιήστε τον υπολογιστή και την οθόνη.
2. Αποσυνδέστε το καλώδιο βίντεο από το πίσω μέρος του υπολογιστή. Για να διασφαλίσετε τη σωστή λειτουργία αυτοδιαγνωστικού ελέγχου, αφαιρέστε όλα τα ψηφιακά και τα αναλογικά καλώδια από το πίσω μέρος του υπολογιστή.
3. Ενεργοποιήστε την οθόνη.

Το κινούμενο παράθυρο διαλόγου θα πρέπει να εμφανίζεται στην οθόνη (σε μαύρο φόντο) εάν η οθόνη δεν μπορεί να ανιχνεύσει ένα σήμα βίντεο και λειτουργεί σωστά. Ενώ βρίσκεται σε λειτουργία αυτοδιαγνωστικού ελέγχου, το LED ισχύος παραμένει λευκό. Επίσης, ανάλογα με την επιλεγμένη είσοδο, ένα από τα πλαίσια διαλόγου που εμφανίζονται παρακάτω θα κυλάει συνεχώς στην οθόνη.

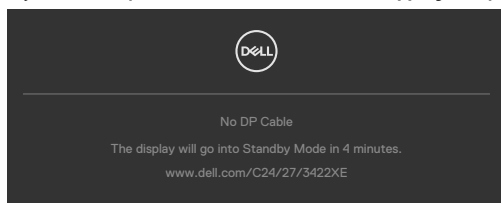

ή

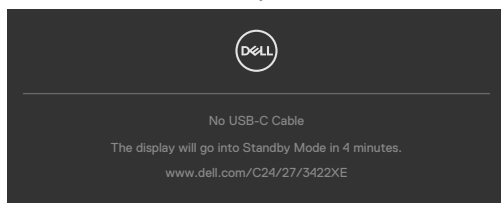

4. Αυτό το πλαίσιο εμφανίζεται επίσης κατά τη διάρκεια κανονικής λειτουργίας του συστήματος εάν το καλώδιο βίντεο έχει αποσυνδεθεί ή καταστραφεί.
5. Απενεργοποιήστε την οθόνη σας και επανασυνδέστε το καλώδιο βίντεο. Στη συνέχεια, ενεργοποιήστε τον υπολογιστή και την οθόνη.

Εάν η οθόνη σας παραμένει κενή μετά την εφαρμογή της προηγούμενης διαδικασίας, ελέγξτε τον ελεγκτή βίντεο και τον υπολογιστή σας, καθώς η οθόνη σας λειτουργεί σωστά.



Ενσωματωμένος διαγνωστικός έλεγχος

Η οθόνη σας διαθέτει ένα ενσωματωμένο διαγνωστικό εργαλείο που σας βοηθά να προσδιορίσετε εάν το πρόβλημα οθόνης που αντιμετωπίζετε είναι εγγενές πρόβλημα της οθόνης σας ή αφορά τον υπολογιστή και την κάρτα βίντεο.

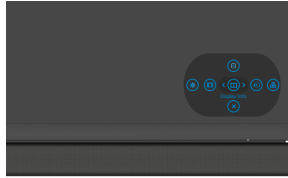

Για να εκτελέσετε τους ενσωματωμένους διαγνωστικούς ελέγχους:

1. Βεβαιωθείτε ότι η οθόνη είναι καθαρή (δεν υπάρχουν σωματίδια σκόνης στην επιφάνεια της οθόνης).
2. Πατήστε παρατεταμένα πάνω, κάτω, αριστερά ή δεξιά για τέσσερα δευτερόλεπτα έως ότου εμφανιστεί ένα μενού στην οθόνη.
3. Χρησιμοποιώντας το joystick, επισημάνετε την επιλογή Διαγνωστικού ελέγχου  και πατήστε το κουμπί του joystick για να ξεκινήσει ο διαγνωστικός έλεγχος. Εμφανίζεται μια γκρι οθόνη.
4. Παρατηρήστε εάν η οθόνη παρουσιάζει ελαττώματα ή ανωμαλίες.
5. Κινήστε ξανά το joystick έως ότου να εμφανιστεί μια κόκκινη οθόνη.
6. Παρατηρήστε εάν η οθόνη παρουσιάζει ελαττώματα ή ανωμαλίες.
7. Επαναλάβετε τα βήματα 5 και 6 έως ότου η οθόνη εμφανίσει πράσινα, μπλε, μαύρα και άσπρα χρώματα. Σημειώστε τυχόν ανωμαλίες ή ελαττώματα.

Η δοκιμή ολοκληρώνεται όταν εμφανίζεται μια οθόνη κειμένου. Για έξοδο, κινήστε ξανά το joystick.

Εάν δεν εντοπίσετε ανωμαλίες στην οθόνη κατά τη χρήση του ενσωματωμένου διαγνωστικού εργαλείου, η οθόνη λειτουργεί σωστά. Ελέγξτε την κάρτα βίντεο και τον υπολογιστή.



Συνήθη προβλήματα

Ο παρακάτω πίνακας περιέχει πληροφορίες σχετικά με συνήθη προβλήματα που ενδέχεται να αντιμετωπίσετε και τις πιθανές λύσεις τους:

Συνήθη συμπτώματα	Τι αντιμετωπίζετε	Πιθανές λύσεις
Δεν υπάρχει εικόνα/Σβηστή λυχνία LED τροφοδοσίας	Δεν εμφανίζεται εικόνα	<ul style="list-style-type: none">• Βεβαιωθείτε ότι το καλώδιο βίντεο που συνδέει την οθόνη και τον υπολογιστή είναι σωστά συνδεδεμένο και ασφαλές.• Βεβαιωθείτε ότι η πρίζα λειτουργεί σωστά χρησιμοποιώντας οποιοδήποτε άλλο ηλεκτρικό εξοπλισμό.• Βεβαιωθείτε ότι το κουμπί λειτουργίας έχει πατηθεί πλήρως.• Βεβαιωθείτε ότι έχει επιλεγεί η σωστή πηγή εισόδου στο μενού Input Source (Πηγή εισόδου).
Δεν υπάρχει εικόνα/Αναμμένη λυχνία LED τροφοδοσίας	Δεν εμφανίζεται εικόνα ή σκοτεινή εικόνα	<ul style="list-style-type: none">• Αυξήστε τα στοιχεία ελέγχου φωτεινότητας και αντίθεσης μέσω OSD.• Εκτελέστε αυτοδιαγνωστικό έλεγχο της οθόνης.• Ελέγξτε αν υπάρχουν σπασμένες ή λυγισμένες ακίδες στην υποδοχή του καλωδίου βίντεο.• Εκτελέστε τα ενσωματωμένα διαγνωστικά.• Βεβαιωθείτε ότι έχει επιλεγεί η σωστή πηγή εισόδου στο μενού Input Source (Πηγή εισόδου).
Σβηστά pixel	Η οθόνη LCD παρουσιάζει κηλίδες	<ul style="list-style-type: none">• Απενεργοποιήστε και ενεργοποιήστε ξανά την οθόνη.• Το Pixel που είναι μόνιμα απενεργοποιημένα είναι ένα φυσικό ελάττωμα που μπορεί να προκύψει στην τεχνολογία LCD.• Για περισσότερες πληροφορίες σχετικά με την Πολιτική ποιότητας οθονών Dell και Pixel, ανατρέξτε στον ιστότοπο υποστήριξης της Dell στη διεύθυνση: https://www.dell.com/pixelguidelines.



Συνήθη συμπτώματα	Τι αντιμετωπίζετε	Πιθανές λύσεις
Συνεχώς αναμμένα pixel	Η οθόνη LCD έχει φωτεινά σημεία	<ul style="list-style-type: none"> • Απενεργοποιήστε και ενεργοποιήστε ξανά την οθόνη. • Το Pixel που είναι μόνιμα απενεργοποιημένα είναι ένα φυσικό ελάττωμα που μπορεί να προκύψει στην τεχνολογία LCD. • Για περισσότερες πληροφορίες σχετικά με την ποιότητα παρακολούθησης της Dell και την πολιτική Pixel, ανατρέξτε στον ιστότοπο υποστήριξης της Dell στη διεύθυνση: https://www.dell.com/pixelguidelines.
Προβλήματα φωτεινότητας	Η εικόνα είναι πολύ σκοτεινή ή πολύ φωτεινή	<ul style="list-style-type: none"> • Επαναφέρετε την οθόνη στις εργοστασιακά προεπιλεγμένες ρυθμίσεις. • Προσαρμόστε τα στοιχεία ελέγχου φωτεινότητας και αντίθεσης μέσω OSD.
Ζητήματα σχετικά με την ασφάλεια	Ορατές ενδείξεις καπνού ή σπινθήρων	<ul style="list-style-type: none"> • Μην εκτελέσετε βήματα αντιμετώπισης προβλημάτων. • Επικοινωνήστε αμέσως με την Dell.
Περιστασιακά προβλήματα	Περιστασιακή εμφάνιση δυσλειτουργιών της οθόνης	<ul style="list-style-type: none"> • Βεβαιωθείτε ότι το καλώδιο βίντεο που συνδέει την οθόνη στον υπολογιστή είναι σωστά συνδεδεμένο και ασφαλές. • Επαναφέρετε την οθόνη στις εργοστασιακά προεπιλεγμένες ρυθμίσεις. • Εκτελέστε αυτοδιαγνωστικό έλεγχο της οθόνης, για να προσδιορίσετε εάν το περιστασιακό πρόβλημα παρουσιάζεται σε λειτουργία αυτοδιαγνωστικού ελέγχου.
Απουσία χρώματος	Απουσία χρώματος από την εικόνα	<ul style="list-style-type: none"> • Εκτελέστε αυτοδιαγνωστικό έλεγχο της οθόνης. • Βεβαιωθείτε ότι το καλώδιο βίντεο που συνδέει την οθόνη στον υπολογιστή είναι σωστά συνδεδεμένο και ασφαλές. • Ελέγξτε αν υπάρχουν σπασμένες ή λυγισμένες ακίδες στην υποδοχή του καλωδίου βίντεο.



Συνήθη συμπτώματα	Τι αντιμετωπίζετε	Πιθανές λύσεις
Εσφαλμένο χρώμα	Το χρώμα της εικόνας δεν είναι καλό	<ul style="list-style-type: none"> • Αλλάξτε τις ρυθμίσεις Preset Modes (Προκαθορισμένες ρυθμίσεις) στο μενού Color (Χρώμα) ανάλογα με την εφαρμογή. • Προσαρμόστε την τιμή R/G/B από την επιλογή Custom Color (Προσαρμοσμένο χρώμα) στο μενού Color (Χρώμα). • Αλλάξτε τη ρύθμιση Input Color Format (Μορφή χρώματος εισόδου) σε RGB ή YCbCr στο μενού Color (Χρώμα). • Εκτελέστε τα ενσωματωμένα διαγνωστικά.
Διατήρηση εικόνας από μια στατική εικόνα που παρέμεινε στην οθόνη για μεγάλο χρονικό διάστημα	Αχνή σκιά στατικής εικόνας εμφανίζεται στην οθόνη	<ul style="list-style-type: none"> • Ρυθμίστε την οθόνη να απενεργοποιείται μετά από λίγα λεπτά χρόνου αδράνειας. Αυτή η ρύθμιση μπορεί να γίνει μέσω της επιλογής Power Options (Επιλογές παροχής ενέργειας) σε Windows ή Energy Saver (Εξοικονόμηση ενέργειας) σε Mac. • Εναλλακτικά, χρησιμοποιήστε μια προφύλαξη οθόνης που αλλάζει δυναμικά.
Το μικρόφωνο / η κάμερα Web δεν λειτουργεί	<ul style="list-style-type: none"> • Η μονάδα Webcam δεν έχει ανοίξει • Το καλώδιο USB δεν είναι συνδεδεμένο ή δεν επιλέγει τη σωστή πηγή USB • Το μικρόφωνο/ή κάμερα web της οθόνης δεν έχει οριστεί ως η προεπιλεγμένη συσκευή 	<ul style="list-style-type: none"> • Ανοίξτε τη μονάδα κάμερας web. • Συνδέστε το καλώδιο USB (Type-A σε Type-B ή Type-C σε Type-C) και εάν έχετε συνδέσει και τη θύρα USB-B και τη θύρα USB-C, αλλάξτε την πηγή USB στο μενού OSD. • Επιλέξτε το μικρόφωνο/την κάμερα Web ως προεπιλογή από τον υπολογιστή.



Προβλήματα ειδικά για το προϊόν

Πρόβλημα	Τι αντιμετωπίζετε	Πιθανές λύσεις
Η εικόνα της οθόνης είναι πολύ μικρή	Η εικόνα είναι κεντραρισμένη στην οθόνη, αλλά δεν γεμίζει ολόκληρη την περιοχή προβολής	<ul style="list-style-type: none">• Ελέγξτε τη ρύθμιση Aspect Ratio (Αναλογία διαστάσεων) στο μενού Display (Εμφάνιση).• Επαναφέρετε την οθόνη στις εργοστασιακά προεπιλεγμένες ρυθμίσεις.
Δεν είναι δυνατή η ρύθμιση της οθόνης με το joystick στο πίσω μέρος της οθόνης	Το μενού OSD δεν εμφανίζεται στην οθόνη	<ul style="list-style-type: none">• Απενεργοποιήστε την οθόνη, αποσυνδέστε το καλώδιο τροφοδοσίας, συνδέστε το ξανά και στη συνέχεια ενεργοποιήστε την οθόνη.
Απουσία σήματος εισόδου κατά τη χρήση των στοιχείων ελέγχου	Απουσία εικόνας, η λυχνία LED είναι λευκή	<ul style="list-style-type: none">• Ελέγξτε την πηγή σήματος. Βεβαιωθείτε ότι ο υπολογιστής δεν βρίσκεται σε λειτουργία εξοικονόμησης ενέργειας μετακινώντας το ποντίκι ή πατώντας οποιοδήποτε πλήκτρο στο πληκτρολόγιο.• Ελέγξτε εάν το καλώδιο σήματος είναι σωστά συνδεδεμένο. Συνδέστε ξανά το καλώδιο σήματος, εάν είναι απαραίτητο.• Επαναφέρετε τον υπολογιστή ή το πρόγραμμα αναπαραγωγής βίντεο.
Η εικόνα δεν γεμίζει ολόκληρη την οθόνη	Η εικόνα δεν μπορεί να γεμίσει το ύψος ή το πλάτος της οθόνης	<ul style="list-style-type: none">• Λόγω διαφορετικών μορφών βίντεο (αναλογία διαστάσεων) DVD, η οθόνη ενδέχεται να εμφανίζεται σε πλήρη οθόνη.• Εκτελέστε τα ενσωματωμένα διαγνωστικά.



Πρόβλημα	Τι αντιμετωπίζετε	Πιθανές λύσεις
Δεν υπάρχει εικόνα κατά τη χρήση σύνδεσης DP στον υπολογιστή	Κενή οθόνη	<ul style="list-style-type: none"> • Ελέγξτε το πρότυπο DP (C2422HE/C3422WE:DP 1.1a ή DP 1.2)(C2722DE:DP 1.1a ή DP 1.4) που είναι πιστοποιημένο με την κάρτα γραφικών σας. Πραγματοποιήστε λήψη και εγκατάσταση του πιο πρόσφατου προγράμματος οδήγησης κάρτας γραφικών. • Ορισμένες κάρτες γραφικών DP 1.1a δεν μπορούν να υποστηρίξουν οθόνες DP 1.2(C2422HE/C3422WE),DP1.4(C2722DE). Μεταβείτε στο μενού OSD, στην επιλογή Input Source (Πηγή εισόδου), πατήστε παρατεταμένα το πλήκτρο επιλογής DP στο Joystick για 8 δευτερόλεπτα για να αλλάξετε τη ρύθμιση της οθόνης από DP 1.2 σε DP 1.1a, DP 1.4 σε DP 1.1a.
Δεν υπάρχει εικόνα κατά τη χρήση σύνδεσης USB Type-C σε υπολογιστή, φορητό υπολογιστή και ούτω καθεξής	Κενή οθόνη	<ul style="list-style-type: none"> • Βεβαιωθείτε ότι η διασύνδεση USB Type-C της συσκευής μπορεί να υποστηρίξει εναλλακτική λειτουργία DP. • Ελέγξτε εάν η συσκευή απαιτούσε φόρτιση ισχύος άνω των 90 W. • Η διεπαφή USB Type-C της συσκευής δεν μπορεί να υποστηρίξει εναλλακτική λειτουργία DP. • Ρυθμίστε τα Windows σε λειτουργία προβολής. • Βεβαιωθείτε ότι το καλώδιο USB Type-C δεν έχει υποστεί ζημιά.



Πρόβλημα	Τι αντιμετωπίζετε	Πιθανές λύσεις
Δεν υπάρχει φόρτιση κατά τη χρήση σύνδεσης USB Type-C σε υπολογιστή, φορητό υπολογιστή και ούτω καθεξής	Δεν πραγματοποιείται φόρτιση	<ul style="list-style-type: none"> • Βεβαιωθείτε ότι η συσκευή μπορεί να υποστηρίξει ένα από τα προφίλ φόρτισης 5V/9V/15V/20V. • Επαληθεύστε εάν το Notebook απαιτεί προσαρμογέα ρεύματος >90 W. • Εάν το Notebook απαιτεί προσαρμογέα ρεύματος >90 W, ενδέχεται να μην φορτιστεί με τη σύνδεση USB Type-C. • Βεβαιωθείτε ότι χρησιμοποιείτε μόνο προσαρμογέα εγκεκριμένο από την Dell ή τον προσαρμογέα που συνοδεύει το προϊόν. • Βεβαιωθείτε ότι το καλώδιο USB Type-C δεν έχει υποστεί ζημιά.
Υπάρχει περιστασιακή φόρτιση κατά τη χρήση σύνδεσης USB Type-C σε υπολογιστή, φορητό υπολογιστή και ούτω καθεξής	Περιστασιακή φόρτιση	<ul style="list-style-type: none"> • Ελέγξτε εάν η μέγιστη κατανάλωση ισχύος της συσκευής είναι πάνω από 90 W. • Βεβαιωθείτε ότι χρησιμοποιείτε μόνο προσαρμογέα εγκεκριμένο από την Dell ή τον προσαρμογέα που συνοδεύει το προϊόν. • Βεβαιωθείτε ότι το καλώδιο USB Type-C δεν έχει υποστεί ζημιά.
Δεν υπάρχει εικόνα κατά τη χρήση USB Type-C MST	Κενή οθόνη ή το 2ο DUT δεν βρίσκεται σε Λειτουργία Prime	<ul style="list-style-type: none"> • Είσοδος USB Type-C, Μεταβείτε στο μενού OSD, στην ενότητα Εμφάνιση πληροφοριών, ελέγξτε ότι ο ρυθμός σύνδεσης είναι HBR2 ή HBR3, ότι ο ρυθμός σύνδεσης είναι HBR2, προτείνεται να χρησιμοποιήσετε καλώδιο USB Type-C σε DP για να ενεργοποιήσετε το MST.



Πρόβλημα	Τι αντιμετωπίζετε	Πιθανές λύσεις
Δεν υπάρχει σύνδεση δικτύου	Ανεπαρκές ή περιστασιακό δίκτυο	<ul style="list-style-type: none"> • Μην ενεργοποιείτε το κουμπί Απενεργοποίηση/Ενεργοποίηση όταν το δίκτυο είναι συνδεδεμένο, διατηρεί το κουμπί λειτουργίας Ενεργοποιημένο.
Η θύρα LAN δεν λειτουργεί	Πρόβλημα ρύθμισης λειτουργικού συστήματος ή σύνδεσης καλωδίου	<ul style="list-style-type: none"> • Βεβαιωθείτε ότι τα πιο πρόσφατα BIOS και προγράμματα οδήγησης υπολογιστή είναι εγκατεστημένα στον υπολογιστή σας. • Βεβαιωθείτε ότι το RealTek Gigabit Ethernet Controller είναι εγκατεστημένο στη Διαχείριση συσκευών των Windows. • Εάν το πρόγραμμα εγκατάστασης BIOS διαθέτει επιλογή LAN/Ενεργοποίηση GBE/ Απενεργοποίηση, βεβαιωθείτε ότι έχει ρυθμιστεί σε Ενεργοποίηση. • Βεβαιωθείτε ότι το καλώδιο Ethernet είναι συνδεδεμένο με ασφάλεια στην οθόνη και στον διανομέα/στον δρομολογητή/στο τείχος προστασίας. • Ελέγξτε το LED κατάστασης του καλωδίου Ethernet για να επιβεβαιώσετε τη συνδεσιμότητα. Επανασυνδέστε και τα δύο άκρα του καλωδίου Ethernet εάν η λυχνία LED δεν ανάβει. • Απενεργοποιήστε πρώτα τον υπολογιστή και αποσυνδέστε το καλώδιο Type-C και το καλώδιο τροφοδοσίας της οθόνης. Στη συνέχεια, ενεργοποιήστε τον υπολογιστή, συνδέστε το καλώδιο τροφοδοσίας της οθόνης και το καλώδιο Type-C.



Πρόβλημα	Τι αντιμετωπίζετε	Πιθανές λύσεις
Τα κουμπιά της οθόνης (Σίγαση/ Μείωση έντασης/ Αύξηση έντασης/ Διακόπτης κλήσης) δεν λειτουργούν με την εφαρμογή Microsoft Teams®	Τα κουμπιά της οθόνης (Σίγαση/ Μείωση έντασης/ Αύξηση έντασης/ Διακόπτης κλήσης) δεν λειτουργούν με την εφαρμογή Microsoft Teams® με Chrome / Ubuntu	Χρησιμοποιήστε την εφαρμογή Microsoft Teams® για να εκτελέσετε τις παρακάτω εργασίες: <ul style="list-style-type: none"> • Εικονίδιο κλήσης για αποδοχή / διακοπή κλήσης • Μείωση έντασης/Αύξηση έντασης • Σίγαση / Ακύρωση σίγασης μικροφώνου • Ενεργοποίηση / απενεργοποίηση κάμερας
Η εγγραφή βίντεο δεν λειτουργεί	Η εφαρμογή εγγραφής βίντεο δεν λειτουργεί με Win 7	<ul style="list-style-type: none"> • Τα Windows 7 δεν υποστηρίζονται • Κάντε αναβάθμιση σε Windows 10
Τα ακουστικά με μικρόφωνο (βύσμα 3,5 mm) δεν λειτουργούν με το κουμπί σίγασης/ ακύρωσης σίγασης της οθόνης	Τα ακουστικά με μικρόφωνο (βύσμα 3,5 mm) δεν λειτουργούν με το κουμπί σίγασης/ ακύρωσης σίγασης της οθόνης όταν η κάμερα web είναι κλειστή	<ul style="list-style-type: none"> • Χρησιμοποιήστε το Εικονίδιο μικροφώνου της εφαρμογής UC (π.χ. Microsoft Teams, Skype for Business, Zoom κ.λπ.) για σίγαση/ακύρωση σίγασης
Κατά το πάτημα του κουμπιού μείωσης έντασης/ αύξησης έντασης ή του κουμπιού σίγασης, το LED δεν αναβοσβήνει	Κατά το πάτημα του κουμπιού μείωσης έντασης/αύξησης έντασης ή του κουμπιού σίγασης, το LED δεν αναβοσβήνει κατά τη σύνδεση μόνο σε HDMI ή DP	Συνδέστε το καλώδιο USB-A σε USB-B
Η κάμερα Web ή το μικρόφωνο δεν λειτουργεί	Η κάμερα Web ή το μικρόφωνο δεν λειτουργούν κατά τη σύνδεση μόνο σε HDMI ή DP	Συνδέστε το καλώδιο USB-A σε USB-B
Η θύρα Ethernet (RJ45) δεν μπορεί να συνδεθεί στο Διαδίκτυο	Η θύρα Ethernet (RJ45) δεν μπορεί να συνδεθεί στο Διαδίκτυο σε Win 10	Απενεργοποιήστε τη λειτουργία εξοικονόμησης ενέργειας του ελεγκτή LAN



Πρόβλημα	Τι αντιμετωπίζετε	Πιθανές λύσεις
Το μικρόφωνο δεν λειτουργεί ή δεν ανιχνεύεται	Το μικρόφωνο δεν λειτουργεί ή δεν ανιχνεύεται στην εφαρμογή Voice recorder με την πλατφόρμα Intel Gen 11th CPU (Tiger Lake)	<ul style="list-style-type: none"> • Απενεργοποιήστε την επιλογή Intel Smart Sound Technology για πρόγραμμα οδήγησης ήχου USB στη Διαχείριση συσκευών και επανεκκινήστε τον υπολογιστή • Εναλλακτικά, μπορείτε να επιλέξετε να κάνετε λήψη του υλικολογισμικού οθόνης C2422HE/C2722DE/C3422WE, έκδοση M2T104/M3T104/M2T104 αντίστοιχα ή υψηλότερη. Επισκεφθείτε τη διεύθυνση https://www.dell.com/support
Δεν ακούγεται ήχος από το εγγεγραμμένο βίντεο	Δεν ακούγεται ήχος από ηχογραφημένο βίντεο με την πλατφόρμα Intel Gen 11th CPU (Tiger Lake)	<ul style="list-style-type: none"> • Απενεργοποιήστε την επιλογή Intel Smart Sound Technology για πρόγραμμα οδήγησης ήχου USB στη Διαχείριση συσκευών και επανεκκινήστε τον υπολογιστή • Εναλλακτικά, μπορείτε να επιλέξετε να κάνετε λήψη του υλικολογισμικού οθόνης C2422HE/C2722DE/C3422WE, έκδοση M2T104/M3T104/M2T104 αντίστοιχα ή υψηλότερη. Επισκεφθείτε τη διεύθυνση https://www.dell.com/support



Πρόβλημα	Τι αντιμετωπίζετε	Πιθανές λύσεις
Κατά το πάτημα του κουμπιού μείωσης έντασης/ αύξησης έντασης, η ανταπόκριση της γραμμής έντασης στην οθόνη καθυστερεί	Κατά το πάτημα του κουμπιού μείωσης έντασης/ αύξησης έντασης, η ανταπόκριση της γραμμής έντασης στην οθόνη καθυστερεί όταν η οθόνη είναι συνδεδεμένη στην πλατφόρμα Intel Gen 11th CPU (Tiger Lake)	<ul style="list-style-type: none"> • Απενεργοποιήστε την επιλογή Intel Smart Sound Technology για πρόγραμμα οδήγησης ήχου USB στη Διαχείριση συσκευών και επανεκκινήστε τον υπολογιστή • Εναλλακτικά, μπορείτε να επιλέξετε να κάνετε λήψη του υλικολογισμικού οθόνης C2422HE/C2722DE/C3422WE, έκδοση M2T104/M3T104/M2T104 αντίστοιχα ή υψηλότερη. Επισκεφθείτε τη διεύθυνση https://www.dell.com/support
Δεν εξέρχεται ήχος από τα ηχεία	Δεν εξέρχεται ήχος από τα ηχεία κατά την αναπαραγωγή ήχου/ βίντεο στο σύστημά σας	<ul style="list-style-type: none"> • Βεβαιωθείτε ότι έχετε ορίσει την προεπιλεγμένη συσκευή αναπαραγωγής σε Echo Cancelling Speakerphone (C2422HE/C2722DE/C3422WE) ή DELL C2422HE/C2722DE/C3422WE στο σύστημά σας. • Απενεργοποιήστε την οθόνη, αποσυνδέστε το καλώδιο τροφοδοσίας, συνδέστε το ξανά και, στη συνέχεια, ενεργοποιήστε την οθόνη. • Επαναφέρετε την οθόνη στις εργοστασιακά προεπιλεγμένες ρυθμίσεις.
Η ένταση του ηχείου είναι χαμηλή / ακούγεται αχνά	Η ένταση του ηχείου είναι χαμηλή / ακούγεται αχνά όταν η επιλογή ηχείου είναι DELL C2422HE/ C2722DE/ C3422WE στη διεπαφή ρύθμισης ήχου	<ul style="list-style-type: none"> • Αυξήστε την ένταση του ηχείου του DELL C2422HE/C2722DE/ C3422WE στο μέγιστο στη διεπαφή ρύθμισης ήχου • Πατήστε το κουμπί Αύξησης έντασης για να αυξήσετε την ένταση των ηχείων του DELL C2422HE/C2722DE/C3422WE



Πρόβλημα	Τι αντιμετωπίζετε	Πιθανές λύσεις
Η κάμερα Web δεν εντοπίζεται	Η κάμερα Web δεν εντοπίζεται στη Διαχείριση συσκευών των Windows	<ul style="list-style-type: none"> • Βεβαιωθείτε ότι η κάμερα web έχει ανοίξει. • Βεβαιωθείτε ότι το καλώδιο USB ανοδικής ροής είναι συνδεδεμένο μεταξύ της οθόνης και του υπολογιστή ή του φορητού υπολογιστή. • Επανασυνδέστε το καλώδιο USB ανοδικής ροής στον υπολογιστή ή τον φορητό υπολογιστή.
Η κάμερα Web δεν μπορεί να συνδεθεί / να αποσυνδεθεί	Δεν ήταν δυνατή η ανίχνευση της κάμερας οθόνης / Δεν ήταν δυνατή η επαναφορά στην κάμερα του υπολογιστή	<ul style="list-style-type: none"> • Επαναφέρετε την οθόνη στις εργοστασιακά προεπιλεγμένες ρυθμίσεις. • Απενεργοποιήστε την οθόνη, αποσυνδέστε το καλώδιο τροφοδοσίας, συνδέστε το ξανά και, στη συνέχεια, ενεργοποιήστε την οθόνη. • Επιλέξτε ξανά την κάμερα οθόνης στη ρύθμιση Κάμερα / Βίντεο της εφαρμογής συνδιάσκεψης UC.



Πρόβλημα	Τι αντιμετωπίζετε	Πιθανές λύσεις
Το μικρόφωνο είναι σε σίγαση	Το μικρόφωνο έχει τεθεί σε σίγαση στη Διαχείριση συσκευών των Windows	<ul style="list-style-type: none">• Βεβαιωθείτε ότι η μονάδα κάμερας web και μικροφώνου έχει ανοίξει.• Βεβαιωθείτε ότι το καλώδιο USB ανοδικής ροής είναι συνδεδεμένο μεταξύ της οθόνης και του υπολογιστή ή του φορητού υπολογιστή.• Επανασυνδέστε το καλώδιο USB-C ανοδικής ροής στον υπολογιστή ή τον φορητό υπολογιστή.• Βεβαιωθείτε ότι το μικρόφωνο είναι ενεργοποιημένο/εκτός σίγασης στην οθόνη. Εάν η λυχνία LED σίγασης μικροφώνου ανάβει με στατικό κόκκινο χρώμα (υποδεικνύει ότι το μικρόφωνο είναι σε σίγαση), πατήστε το κουμπί μικροφώνου για να καταργήσετε τη σίγαση του μικροφώνου.• Βεβαιωθείτε ότι το μικρόφωνο της οθόνης είναι επιλεγμένο και ενεργοποιημένο/έχει γίνει κατάργηση σίγασης στις ρυθμίσεις της εφαρμογής UC.



Πρόβλημα	Τι αντιμετωπίζετε	Πιθανές λύσεις
<p>Η ένταση του μικροφώνου είναι χαμηλή / ακούγεται αχνά</p>	<p>Η ένταση του μικροφώνου είναι χαμηλή / ακούγεται αχνά στον άλλο συμμετέχοντα όταν βρίσκεται σε κλήση ήχου / βίντεο</p>	<ul style="list-style-type: none"> • Βεβαιωθείτε ότι η μονάδα κάμερας web έχει ανοίξει. Η λυχνία LED του κουμπιού Mute (Σίγαση) σκουραίνει (υποδεικνύει ότι το μικρόφωνο είναι σε σίγαση). • Προσαρμόστε την απόσταση μεταξύ του χρήστη και του μικροφώνου. Ο χρήστης πρέπει να αποφεύγει να κάθεται πολύ μακριά από το μικρόφωνο. Η βέλτιστη απόσταση μεταξύ του χρήστη και του μικροφώνου είναι 70 cm. • Βεβαιωθείτε ότι το μικρόφωνο της οθόνης είναι επιλεγμένο και ενεργοποιημένο/εκτός σίγασης στη ρύθμιση της εφαρμογής UC. • Αυξήστε την ένταση του μικροφώνου στη διεπαφή ρύθμισης ήχου του υπολογιστή/ της εφαρμογής UC.



Πρόβλημα	Τι αντιμετωπίζετε	Πιθανές λύσεις
Τα μπροστινά κουμπιά δεν λειτουργούν	Καμία ανταπόκριση από την εφαρμογή UC όταν πατάτε τα κουμπιά που βρίσκονται στο ηχείο	<ul style="list-style-type: none">• Βεβαιωθείτε ότι το καλώδιο USB ανοδικής ροής (Type-A σε Type-B ή Type-C σε Type-C) είναι συνδεδεμένο από τον υπολογιστή στην οθόνη.• Βεβαιωθείτε ότι η κάμερα web έχει ανοίξει.• Για ορισμένες πλατφόρμες / εφαρμογές UC, η λειτουργία σίγασης λειτουργεί πατώντας το κουμπί Mute (Σίγαση), αλλά το εικονίδιο σίγασης στην πλατφόρμα UC δεν συγχρονίζεται (Το εικονίδιο δείχνει κατάργηση σίγασης). Για περισσότερες πληροφορίες, ανατρέξτε στη λίστα συμβατότητας πλατφόρμας Unified Communications (UC).



Πρόβλημα	Τι αντιμετωπίζετε	Πιθανές λύσεις
Η εικόνα της κάμερας Web φαίνεται υπερεκτεθειμένη	Η εικόνα της κάμερας Web έχει υπερεκτεθειμένο φόντο	<ul style="list-style-type: none"> • Ρυθμίστε την κατάσταση φωτισμού περιβάλλοντος. Βεβαιωθείτε ότι η οθόνη έχει ρυθμιστεί σε καλά φωτισμένο περιβάλλον, κατά προτίμηση κάτω από τα φώτα οροφής. Ο χρήστης πρέπει να αποφεύγει αμυδρά / σκοτεινά φόντα. Ο χρήστης πρέπει να αποφεύγει να βλέπει απευθείας ένα παράθυρο με έντονο ηλιακό φως. • Εναλλακτικά, μπορείτε να επιλέξετε να κάνετε λήψη του υλικολογισμικού οθόνης C2422HE/C2722DE/ C3422WE, έκδοση M2T105/ M3T105/M2T105 αντίστοιχα ή υψηλότερη, το οποίο βελτιώνει τη λειτουργία αυτόματης έκθεσης (AE) της κάμερας web. Επισκεφθείτε τη διεύθυνση https://www.dell.com/support.
Η εικόνα της κάμερας Web φαίνεται κοκκώδης / σκοτεινή	Η εικόνα της κάμερας Web φαίνεται κοκκώδης / σκοτεινή	<ul style="list-style-type: none"> • Ρυθμίστε την κατάσταση φωτισμού περιβάλλοντος. Βεβαιωθείτε ότι η οθόνη έχει ρυθμιστεί σε καλά φωτισμένο περιβάλλον, κατά προτίμηση κάτω από τα φώτα οροφής. Ο χρήστης πρέπει να αποφεύγει περιβάλλοντα με χαμηλό φωτισμό.



Πρόβλημα	Τι αντιμετωπίζετε	Πιθανές λύσεις
Η εικόνα της κάμερας Web φαίνεται θολή	Η εικόνα της κάμερας Web φαίνεται θολή/μη καθαρή.	<ul style="list-style-type: none">• Ξεκολλήστε τη διαφανή προστατευτική μεμβράνη που ήταν αρχικά κολλημένη στο μπροστινό μέρος της κάμερας.• Εάν η προστατευτική μεμβράνη έχει ήδη απομακρυνθεί, χρησιμοποιήστε ένα καθαρό και ελαφρώς υγρό πανί για να σκουπίσετε την επιφάνεια της μπροστινής κάμερας.• Προσαρμόστε την απόσταση μεταξύ του χρήστη και της κάμερας. Ο χρήστης πρέπει να αποφεύγει να κάθεται πολύ μακριά από την κάμερα. Η βέλτιστη απόσταση μεταξύ χρήστη και κάμερας είναι 70 cm.



Ειδικά προβλήματα Microsoft® Teams® / Skype for Business®

Συγκεκριμένα συμπτώματα	Τι αντιμετωπίζετε	Πιθανές λύσεις
Το κουμπί Teams δεν λειτουργεί	Το στιγμιαίο πάτημα του κουμπιού Teams δεν εμφανίζει την εφαρμογή Teams στο προσκήνιο	<ul style="list-style-type: none">• Βεβαιωθείτε ότι το καλώδιο USB ανοδικής ροής (Type-A σε Type-B ή Type-C σε Type-C) είναι συνδεδεμένο από τον υπολογιστή στην οθόνη.• Βεβαιωθείτε ότι έχει γίνει σύνδεση στην εφαρμογή Teams και ότι λειτουργεί ήδη στο παρασκήνιο. Η λυχνία LED του κουμπιού Teams ανάβει με στατικό λευκό χρώμα.• Βεβαιωθείτε ότι ο λογαριασμός Teams έχει ρυθμιστεί σε λειτουργία 'Teams Only' (Μόνο Teams). Ο διαχειριστής πρέπει να ενεργοποιήσει τον λογαριασμό στη λειτουργία 'Teams Only' (Μόνο Teams).• Το κουμπί Teams λειτουργεί μόνο αν η εφαρμογή Teams βρίσκεται στη λειτουργία 'Teams Only' (Μόνο Teams). Η ρύθμιση μπορεί να διαφέρει σε εταιρικό περιβάλλον, με αποτέλεσμα το κουμπί Teams να μην λειτουργεί στην οθόνη. Επικοινωνήστε με τον διαχειριστή του συστήματός σας.



<p>Το κουμπί Hookswitch (Απάντηση) δεν λειτουργεί</p>	<p>Το στιγμιαίο πάτημα του κουμπιού Hookswitch (Απάντηση) δεν απαντά στην κλήση</p>	<ul style="list-style-type: none"> • Βεβαιωθείτε ότι το καλώδιο USB ανοδικής ροής (Type-A σε Type-B ή Type-C σε Type-C) είναι συνδεδεμένο από τον υπολογιστή στην οθόνη. • Βεβαιωθείτε ότι ο λογαριασμός Teams έχει ρυθμιστεί σε λειτουργία 'Teams Only' (Μόνο Teams). Ο διαχειριστής πρέπει να ενεργοποιήσει τον λογαριασμό στη λειτουργία 'Teams Only' (Μόνο Teams).
<p>Το κουμπί Mute (Σίγαση) δεν λειτουργεί</p>	<p>Το πάτημα του κουμπιού Mute (Σίγαση) δεν κάνει σίγαση και κατάργηση σίγασης του μικροφώνου</p>	<ul style="list-style-type: none"> • Βεβαιωθείτε ότι το καλώδιο USB ανοδικής ροής (Type-A σε Type-B ή Type-C σε Type-C) είναι συνδεδεμένο από τον υπολογιστή στην οθόνη. • Βεβαιωθείτε ότι η κάμερα web έχει ανοίξει. Η λυχνία LED του κουμπιού Mute (Σίγαση) σκουραίνει (υποδεικνύει ότι το μικρόφωνο είναι σε σίγαση). • Βεβαιωθείτε ότι ο λογαριασμός Teams έχει ρυθμιστεί σε λειτουργία 'Teams Only' (Μόνο Teams). Ο διαχειριστής πρέπει να ενεργοποιήσει τον λογαριασμό στη λειτουργία 'Teams Only' (Μόνο Teams).
<p>Η κάμερα Web δεν έχει εικόνα</p>	<p>Η κάμερα Web δεν έχει εικόνα κατά τη χρήση του Skype for Business (SfB)</p>	<ul style="list-style-type: none"> • Βεβαιωθείτε ότι η κάμερα web έχει ανοίξει. • Επιλέξτε 'DELL Monitor RGB Webcam' ως κάμερα στη ρύθμιση συσκευής βίντεο Skype.
<p>Η κάμερα είναι κατειλημμένη</p>	<p>Η κάμερα είναι κατειλημμένη και δεν μπορεί να χρησιμοποιηθεί</p>	<ul style="list-style-type: none"> • Βεβαιωθείτε ότι η κάμερα web έχει ανοίξει. • Αποφύγετε την εκτέλεση πολλαπλών λογισμικών συνδιάσκεψης ταυτόχρονα. Ενώ χρησιμοποιείτε το «λογισμικό συνδιάσκεψης Α», κλείστε το «λογισμικό διάσκεψης Β».



Προβλήματα Universal Serial Bus (USB)

Συγκεκριμένα συμπτώματα	Τι αντιμετωπίζετε	Πιθανές λύσεις
Η διεπαφή USB δεν λειτουργεί	Τα περιφερειακά USB δεν λειτουργούν	<ul style="list-style-type: none">• Βεβαιωθείτε ότι η οθόνη έχει ενεργοποιηθεί.• Επανασυνδέστε το καλώδιο ανοδικής ροής στον υπολογιστή σας.• Επανασυνδέστε τα περιφερειακά USB (σύνδεσμος καθοδικής ροής).• Απενεργοποιήστε την οθόνη και ενεργοποιήστε την ξανά.• Κάντε επανεκκίνηση του υπολογιστή.• Ορισμένες συσκευές USB όπως φορητοί σκληροί δίσκοι απαιτούν ισχυρότερη πηγή ενέργειας. Συνδέστε τη μονάδα δίσκου στον υπολογιστή απευθείας.
Η διεπαφή super speed USB 3.2 Gen 1 είναι αργή.	Οι περιφερειακές συσκευές super speed USB 3.2 Gen 1 λειτουργούν αργά ή δεν λειτουργούν καθόλου	<ul style="list-style-type: none">• Βεβαιωθείτε ότι ο υπολογιστής σας διαθέτει δυνατότητα USB 3.0.• Ορισμένοι υπολογιστές διαθέτουν θύρες USB 3.0, USB 2.0 και USB 1.1. Βεβαιωθείτε ότι χρησιμοποιείται η σωστή θύρα USB.• Επανασυνδέστε το καλώδιο ανοδικής ροής στον υπολογιστή σας.• Επανασυνδέστε τα περιφερειακά USB (σύνδεσμος καθοδικής ροής).• Κάντε επανεκκίνηση του υπολογιστή.



Συγκεκριμένα συμπτώματα	Τι αντιμετωπίζετε	Πιθανές λύσεις
Τα ασύρματα περιφερειακά USB σταματούν να λειτουργούν όταν είναι συνδεδεμένη μια συσκευή USB 3.0	Τα ασύρματα περιφερειακά USB αποκρίνονται αργά ή λειτουργούν μόνο εάν μειωθεί η απόσταση μεταξύ αυτών και του δέκτη τους	<ul style="list-style-type: none"> • Αυξήστε την απόσταση μεταξύ των περιφερειακών USB 3.0 και του ασύρματου δέκτη USB. • Τοποθετήστε τον ασύρματο δέκτη USB όσο το δυνατόν πιο κοντά στα ασύρματα περιφερειακά USB. • Εναλλακτικά, χρησιμοποιήστε ένα συμβατικό καλώδιο προέκτασης USB για να τοποθετήσετε τον ασύρματο δέκτη USB όσο το δυνατόν πιο μακριά από τη θύρα USB 3.0.
Το USB δεν λειτουργεί	Χωρίς λειτουργίες USB	Ανατρέξτε στον πίνακα σύζευξης πηγής εισόδου και USB.



Παράρτημα

Ειδοποιήσεις FCC (μόνο ΗΠΑ) και άλλες κανονιστικές πληροφορίες

Για ειδοποιήσεις FCC και άλλες κανονιστικές πληροφορίες, ανατρέξτε στον ιστότοπο συμμόρφωσης με τους κανονισμούς που βρίσκεται στη διεύθυνση https://www.dell.com/regulatory_compliance.

Επικοινωνία με την Dell

Για πελάτες στις Ηνωμένες Πολιτείες, καλέστε στο 800-WWW-DELL (800-999-3355).

 **ΣΗΜΕΙΩΣΗ:** Εάν δεν έχετε ενεργή σύνδεση στο Διαδίκτυο, μπορείτε να βρείτε στοιχεία επικοινωνίας στο τιμολόγιο αγοράς, το δελτίο αποστολής, την απόδειξη ή τον κατάλογο προϊόντων της Dell.

Η Dell παρέχει πολλές επιλογές υποστήριξης και υπηρεσιών μέσω διαδικτύου και τηλεφώνου. Η διαθεσιμότητα διαφέρει ανάλογα με τη χώρα και το προϊόν και ορισμένες υπηρεσίες ενδέχεται να μην είναι διαθέσιμες στην περιοχή σας.

Για να λάβετε διαδικτυακό περιεχόμενο υποστήριξης οθόνης:

Ανατρέξτε στη διεύθυνση <https://www.dell.com/support/monitors>.

Για να επικοινωνήσετε με την Dell για θέματα πωλήσεων, τεχνικής υποστήριξης ή εξυπηρέτησης πελατών:

1. Επισκεφθείτε τη διεύθυνση <https://www.dell.com/support>.
2. Επαληθεύστε τη χώρα ή την περιοχή σας στο αναπτυσσόμενο μενού Επιλογή χώρας/περιοχής στην κάτω δεξιά γωνία της σελίδας.
3. Κάντε κλικ στην επιλογή Επικοινωνία δίπλα στο αναπτυσσόμενο μενού της χώρας.
4. Επιλέξτε τον κατάλληλο σύνδεσμο σέρβις ή υποστήριξης ανάλογα με τις ανάγκες σας.
5. Επιλέξτε τη μέθοδο επικοινωνίας με την Dell που είναι βολική για εσάς.

Βάση δεδομένων προϊόντων ΕΕ για ετικέτα ενέργειας και ενημερωτικό δελτίο προϊόντος

C2422HE: <https://eprel.ec.europa.eu/qr/394427>

C2422HE WOST: <https://eprel.ec.europa.eu/qr/420518>

C2722DE: <https://eprel.ec.europa.eu/qr/394149>

C3422WE: <https://eprel.ec.europa.eu/qr/402022>

